

Vjesnik Arheološkog muzeja u Zagrebu: 3. serija - sv. XXII

Other document types / Ostale vrste dokumenata

Publication year / Godina izdavanja: **1989**

Permanent link / Trajna poveznica: <https://urn.nsk.hr/urn:nbn:hr:300:133923>

<https://doi.org/https://doi.org/10.52064/vamz>

Rights / Prava: [Attribution-NonCommercial-NoDerivatives 4.0 International/Imenovanje-Nekomercijalno-Bez prerada 4.0 međunarodna](#)

Download date / Datum preuzimanja: **2024-10-30**



Repository / Repozitorij:

[AMZdepo - Repository of the Archaeological Museum in Zagreb](#)



UDK 902/904

YU ISSN 0350-7165

VJESNIK

ARHEOLOŠKOG MUZEJA U ZAGREBU

3. SERIJA - VOL. XXII.



VAMZ 3. SERIJA

VOL. XXII., str. 1-180

ZAGREB 1989.

Časopis koji je prethodio:

ARKIVZA POVĚSTNICU JUGOSLAVENSKU,!! (1852);
ARKIVZA POVĚSTNICU JUGOSLAVENSKU, III. (1854); IV. (1857); V (1859); VI. (1863); VII. (1863); VIII. (1865);
IX. (1868); X, (1869); XI. (1872); XII. (1875).

Dosadašnje serije VJESNIKA:

VIJESTNIK NARODNOGA ZEMALJSKOGA MUZEJA U ZAGREBU, I. (1870); II. (1876);
VIJESTNIK HRVATSKOGA ARHEOLOGICĀKOGA DRUŹTVA, I-XIV. (1879-1892);
VJESNIK HRVATSKOGA ARHEOLOŠKOGA DRUŹTVA, N.S., I-XXII/XXIII. (1895-1941/42);
VJESNIK ARHEOLOŠKOG MUZEJA U ZAGREBU, 3.S. (od god. 1958. dalje)

Izdavač:

ARHEOLOŠKI MUZEJ U ZAGREBU, Zrinski trg 19, YU - 41000 Zagreb

Uredništvo:

Arheološki muzej u Zagrebu, Zrinski trg 19, 41001 Zagreb, p.p. 542

Glavni i odgovorni urednik:

ANTE RENDIĆ-MIOČEVIĆ (Zagreb)

Zamjenik glavnog urednika i tehnički urednik:

IVAN MIRNIK (Zagreb)

Redakcijski odbor:

VALERIJA DAMEVSKI (Zagreb), ZDENKA DUKAT (Zagreb), KATICA SIMONI (Zagreb)

Izdavački savjet:

STRUČNI KOLEGIJ ARHEOLOŠKOG MUZEJA U ZAGREBU
Zrinski trg 19, YU - 41000 Zagreb

Lektura:

SALIH ISAAC (hrvatski jezik); SONIA BIĆANIĆ (engleski jezik)

Prijevod:

MAJA CAMBI (engleski jezik); SONIA FERTILIO (španjolski jezik); IVAN MIRNIK (engleski jezik);
BRANKA VOHNJEC (njemački jezik); PETAR SELEM (francuski jezik)

Vjesnik Arheološkog muzeja u Zagrebu izlazi jednom godišnje.

IZDAVANJE ČASOPISA FINANCIRAJU: SAMOUPRAVNA INTERESNA ZAJEDNICA ZNANOSTI SRH,
Zagreb, Opatička 10, i UDRUŹENA SAMOUPRAVNA INTERESNA ZAJEDNICA KULTURE GRADA ZAGREBA
Zagreb, BoŹidara AdŹije 18

NAKLADA 700 PRIMJERA

TISAK: COLORPRINT, ZAGREB

SADRŽAJ

CONTENTS - INHALT - SOMMAIRE

IZVORNI ZNANSTVENI RADOVI
ORIGINAL SCHOLARLY PAPERS

LIDIJA BAKARIĆ

- Grob 154 iz Kompolja 5
Grab 154 aus Kompolje 14

BRANKA MIGOTTI

- Grčko-helenistička keramika iz Staroga Grada na Hvaru (II.) 19
Greek-Hellenistic pottery from Stari Grad on the island of Hvar (II.) 34

DUNJA GERIĆ - ZORAN GREGL

- Rekonstrukcija groba 48 s rimskodobne nekropole Gornja Vas
u lapidariju Arheološkog muzeja u Zagrebu 43
Rekonstruktion des Grabes 48 aus der römischen Nekropole Gornja Vas
im Lapidarium des Archäologischen Museums in Zagreb 49

BRANKA VIKIĆ-BELANČIĆ

- Ranocarska svjetilja iz Siska 53
Early Imperial lamp from Sisak 56

NENAD CAMBI

- Bilješke uz dvije panonske nadgrobne stele 59
Notes on two stelae from Pannonia 71

ZDENKA DUKAT - IVAN MIRNIK

- Nekoliko značajnijih kovova Prve tetrarhije u Arheološkom muzeju u Zagrebu . . . 77
Some notable strikes of the Diocletianic Tetrarchy
in the Zagreb Archaeological Museum 83

IVANČICA DVORŽAK SCHRUNK

- Dioklecijanova palača od 4. do 7. stoljeća u svjetlu keramičkih nalaza 91
Diocletian's Palace from the 4th to 7th century in the light of ceramic finds . . . 99

KATICA SIMONI

- Nalazi iz vremena seobe naroda u zbirkama Arheološkog muzeja u Zagrebu 107
Funde aus der Völkerwanderungszeit in den Sammlungen
des Archäologischen Museums in Zagreb 119

IVAN MIRNIK

- Skupni nalazi novca iz Hrvatske. VIII. Ostava srebrnog novca
iz XVII-XVIII. stoljeća iz Korduševca 135
Coin Hoards from Croatia. VIII. The 17th - 18th C.
silver coin hoard from Korduševci 145

PETAR SELEM

- Dvije brončane statuete egipatskih božanstava.
 Nove akvizicije Arheološkog muzeja u Zagrebu. 147
 Deux statuettes égyptiennes au Musée Archéologique de Zagreb. 152

VJERA ZLATAR MONTAN

- Quattro ceramicos precolombinos en Zagreb. 155
 Četiri primjerka pretkolumbijske keramike u Zagrebu. 158

KRONIKA

ISKOPAVANJA

- Sondažna zaštitna istraživanja na trasi plinovoda Virovitica - Kutina (N. Holbl) 165

PRIKAZI

- Dirce MARZOLI, Bronzefeldflaschen in Italien, Prähistorische Bronzefunde, II, 4, München 1989. (N. Majnarić-Pandžić). 166
Corpus of Celtic finds in Hungary I. Transdanubia I.
 Akadémiai Kiadó, Budapest 1987. (N. Majnarić-Pandžić). 167
 Novela VISMARA. Monetazione arcaica della Lycia I. II dinasta Wekhssere I. 169
Glaux 2. Milano 1989: Ed. ennere;
 Novella VISMARA. Monetazione arcaica della Lycia II.
 La collezione Winseman Falghera. *Glaux 3.* Milano 1989: Ed. ennere (I. Mirnik) .
 Die Völker Südosteuropas im 6. bis 8. Jahrhunderts. Herausgegeben von Bernhard Hänsel.
Südosteuropa Jahrbuch 17, München - Berlin, 1987. (Ž. Demo). 170
 U povodu nove knjige dr. Dušana Jelovine, *Starohrvatsko k ulturno blago*
 (izdanje »Mladost«, Zagreb, 1989. (Ž. Tomičić). 173
 László KOVÁCS. Münzen aus der ungarischen Landnahmezeit.
 Untersuchungen der arabischen, byzantinischen, westeuropäischen und
 römischen Münzen aus dem Karpatenbecken des 10. Jahrhunderts.
Fontes archaeologici Hungariae. Budapest 1989.: Akademiai kiado (I. Mirnik) . . . 178

LIDIJA BAKARIĆ

*Arheološki muzej u Zagrebu
Zrinski trg 19, YU 41000 Zagreb*

GROB 154 IZ KOMPOLJA

UDK 903.5 (497.13)
Izvorni znanstveni rad

U ovom radu govori se o istraživanju nekropole I u Kompolju, na temelju podataka iz dnevnika Josipa Brunšmida, te o problemu sahranjivanja više osoba u istom grobu. Prilikom iskopavanja te nekropole svi nalazi iz grobova su pomiješani i u Arheološki muzej doneseni pod jedinstvenom grobnom signaturom. Autorica na primjeru groba 154 pokušava, pomoću tipološke analize predmeta, utvrditi vremenski raspon u kojem su ukopavane pojedine osobe, i odrediti kojem bi grobu mogao odgovarati pojedini arheološki nalaz.

Lokalitet Kompolje, odnosno gradina Crkvina s dvije nekropole (nekropola I i II) odavno je poznat u arheološkoj literaturi. Najcjelovitije je obrađen prilikom publiciranja novih istraživanja poduzetih 1955-56. godine na nekropoli I¹.

Nekropolu II, poznatiju kao Vlaško polje, 1900.-1901. godine iskopavao je, u dogovoru s Brunšmidom, muzejski povjerenik M. Vukelić, učitelj iz Kompolja. Sudeći po malobrojnim pismima ta je istraživanja vodio sam, a za stručne konzultacije pismeno se obraćao Muzeju. Iskopani materijal je slao u Zagreb, a po završenim istraživanjima poslao je i izvještaj u kojem je naznačio dubinu i sadržaj ukupno 182 groba. Nije se upuštao u detaljnije opise, jer kako nije bio arheolog za njega grobne cjeline nisu imale poseban značaj. Zbog toga je danas cjelokupan fundus te nekropole teško u potpunosti znanstveno interpretirati.

Na temelju svega nekoliko sačuvanih pisama moguće je zaključiti da je Vukelić, odmah po završetku istraživanja u Vlaškom polju, a opet u dogovoru s Brunšmidom, započeo istraživanja i na nekropoli I. Tek 1903. godine pridružuje mu se Brunšmid koji tada vodi istraživanje i dnevnik iskopavanja. U dnevniku nalazimo podatke o 403 groba, odnosno naznačene su dubine, kratki opis grobova te taksativno nabrojani grobni prilozi sa ponekim crtežom. Opširniji izvještaj o istraživanju nije nam poznat. Sam dnevnik je vrlo uredan, te se stiče dojam da je prepisan »u čisto«, mada predložci iz kojih je Brunšmid prepisivao dnevnik, nisu nađeni. Na samom terenu numeriran je

1. R. Drechsler Bižić, Rezultati istraživanja japonske nekropole u Kompolju 1955-1956. godine, *Vjesnik Arheološkog muzeja u Zagrebu*, 3. s. 11/1961. (u daljnjem tekstu Rezultati istraživanja), 67-114.

svaki grob, a prilikom prepisivanja materijal je signiran, a dnevnik sistematiziran i grobovi su označeni novim brojevima. Da bi se lakše snašao u tome, Brunšmid ostavlja i stare brojeve u dnevniku, tako da danas svaki grob ima osim nove signature i staru u zagradi. Sistematizirajući svoja istraživanja Brunšmid je, kako se čini, isto učinio i s Vukelićevim, te ih dopisao u svoj dnevnik počevši od groba 254. Naime, pored toga groba Brunšmid je nadopisao »Vukelić«. U prilog toj tvrdnji govori i podatak da je pored groba 397 nadopisao »pokusno kopanje 1901«, što je ujedno i jedina naznačena godina. Na osnovu izloženog može se pretpostaviti da je u dnevniku početak istraživanja opisan tek na kraju. Nekoliko slučajnih nalaza Brunšmid je ubilježio u dnevnik na samom kraju, kao na primjer grob 399 pored kojeg je dopisao »dobavio Šaban od Glumca«. Riječ je vjerojatno o nekom poklonu ili kupnji.

Kao i s dnevnikom, slična je situacija i s materijalom koji je pohranjen u Muzeju. Mnogi predmeti imaju signaturu, ali na jednom dijelu materijala ona se više ne može pročitati ili je jednostavno nema. Uslijed toga vrlo je teško raditi reviziju grobnih cjelina, pa se u arheološkoj literaturi koja obrađuje materijal ove nekropole dešava da autori publiciraju grobove različitog sadržaja pod istim brojem, a isti se predmet pojavljuje i u više raznih grobova².

Na temelju iznesenog može se zaključiti slijedeće:

- a. U nekropoli I u Kompolju iskopan je određen broj pojedinačnih grobova u kojima je na manje ili više očuvanim ostacima umrlih bilo i raznih priloga. Takav nalaz predstavlja sigurnu, odnosno zatvorenu grobnu cjelinu, koja se na temelju tipološke analize arheoloških predmeta bez većih problema može datirati u određen vremenski period.
- b. U istoj nekropoli pojavljuje se i veći broj grobova s više inhumiranih ili spaljenih pokojnika. Pokretni arheološki nalazi - dijelovi odjeće, nakit i si. - nisu prilikom istraživanja izdvajani. Nije utvrđeno koji predmeti pripadaju pojedinoj umrloj osobi i svi su označeni samo kao grob s više ukopa najčešće samo s jednom dubinom. U ovom slučaju arheologu ne ostaje ništa drugo nego da pokuša odrediti, na temelju tipoloških odlika pojedinih nalaza, kojem bi grobu mogli pripadati, kad je u dnevniku naznačen broj sahranjenih. Ukoliko tog podatka nema, onda bi opet, uzimajući u obzir samo tipološke odlike materijala mogli približno utvrditi broj umrlih i pripadnost određenih priloga pojedinom grobu. Jasno je da bi se tako dobiveni rezultati morali prihvatiti s rezervom. Reviziona istraživanja u Kompolju i Prozoru, kao i sistematska iskopavanja velikih nekropola u Pounju (Jezerine, Ribić, Golubić) su pokazala da u zatvorenim grobnim cjelinama često ima nalaza koji nisu isključivo karakteristični samo za jedan uži vremenski period nego su u upotrebi i duže. Na primjer, neke su fibule nastankom vezane za Ha C₁ i C₂ stupanj a sporadično se javljaju i u Ha D stupnju starijeg željeznog doba. Slično se događa i s tzv. tipološki neosjetljivim materijalom, koji se pojavljuje u skoro

2. Materijal Brunšmidovog iskopavanja je u više navrata korišten i do sada je djelomice ili cjelovito objavljeno oko 170 grobova. R. Drechsler Bižić, Rezultati istraživanja, 83, - R. Drechsler Bižić, Japodske dvodelne fibule tipa Prozor, *Arheološki radovi i rasprave* II, Zagreb, 1962, 295-312, - R. Drechsler Bižić, Les tombes des Japodes préhistoriques a Kompolje, *Inventaria Archeologica* 9, Zagreb, 1966. (u daljnjem tekstu Les tombes), - R. Drechsler Bižić, Japodske kape i ogavlja, *Vjesnik Arheološkog muzeja u Zagrebu*, 3. s. HI/1968, (u daljnjem tekstu Kape i ogavlja), - R. Drechsler Bižić, Porijeklo lučnih jednopetljastih fibula u Japoda, *ANU BiH, Godišnjak* XIII, CBI 11, Sarajevo, 1976, 148-150, - R. Drechsler Bižić, Japodska grupa, *Praistorija jugoslavenskih zemalja* IV, Sarajevo, 1983, - R. Drechsler Bižić, Japodska grupa, *Praisto-*

rija jugoslavenskih zemalja V, Sarajevo, 1987, 391-442. (u daljnjem tekstu Japodska grupa, 1987), - V. Vejvoda, Japodske dvokrake igle, *Vjesnik arheološkog muzeja u Zagrebu*, 3. s. 11/1961, 115-122, - T. Težak Gregl, Certosa fibule na centralnom japodskom području, *Vjesnik Arheološkog muzeja u Zagrebu*, 3. s. XIV/1981, 25-46, - F. Lo Schiavo, Il gruppo liburnico - japodico, *Atti della Accademia nazionale dei Lincei* VIII, XIV (CCCLXVII), Roma, 1970, 402-409, - Glasperlen der Vorromischen Eisenzeit I, nach Unterlagen von Th. E. Haevernick, *Marburger Studien zur Vor- und Frühgeschichte* 5, Mainz, 1983, - Glasperlen der Vorromischen Eisenzeit II, nach Unterlagen von Th. E. Haevernick, *Marburger Studien zur Vor- und Frühgeschichte* 9, Marburg/Lahn, 1987.

svim periodima starijeg željeznog doba (alke, lančići, neke vrste dugmadi i si.)- Zbog svega toga lako je pretpostaviti da bi prilikom studijske obrade fundusa grobova s više ukopa bilo previše proizvoljnih konstatacija, pa se zato ovakvog rada nije do sada nitko ni prihvatao.

Sve ove probleme pokušat ćemo u ovom radu pojasniti na primjeru groba 154. U većini grobova koji su opisani u dnevniku J. Brunšmida suočavamo se s problemima oko identifikacije materijala i broja osoba sahranjenih u jednom grobu.

Kod groba 154 u obzir je uzet samo materijal za koji smo sigurni da pripada tom grobu, odnosno koji ima pouzdanu signaturu i odgovara opisu u dnevniku. Na žalost, nekoliko predmeta nije identificirano jer nemaju signaturu, pa ne mogu biti publicirani.

Doslovan prijepis opisa groba 154 (stara oznaka 137) iz Brunšmidovog dnevnika glasi:

»U dubljini od 1,70 m ispod naslage kamena kosti od više mrtvaca metnute na hrpu i nešto paljevine mrtvačke. Prilozi:

2 halšt. fibule sa dugmetima (želj. igle fale) (T. 3 : 1) i slična krstolika, 1 slična sa debelim proveslom, 1 slična glatka sa brons. iglom, 6 fibula na luk sa 1 spiralom i jantarima (2 sa jednim zrnom, 1 sa 3 zrna, na 3 kom. zrna fale) (T. 1 : 3, 5), 2 fibule na luk sa 3 spirale i 3 zrna od staklene mase (po dva zrna fale), 1 dupla pločasta toka (T. 1 : 2), 1 veliki, 1 srednji i 2 mala naočarasta privjeska, 1 polukr. privjesak sa 4 stilizirane ženske figure (T. 1 : 9), 5 privjesaka u obliku kablčića (među sobom spojeni) (T. 3 : 2), 1 privjesak šipka sa 3 spojene krugljice (T. 2 : 2), 1 privjesak (modro stakleno, bijelo šareno zrno) (T. 1 : 7), 1 pločica sa 7 rupica (T. 1 : 4), 1 lančić (T. 1 : 1), 1 cijela i 1 pokidana velika bula (T. 1 : 8), 10 malih bula (T. 3 : 4), 3 velika i 1 malo dugme (T. 2 : 4, 5), 1 pojasna ploča (T. 2 : 3), 3 okova od remena (T. 2 : 7), 2 vel. 1 srednja i 1 mala karika od pojasa (T. 1 : 6), 20 dijelom pokidanih običnih saltaleona i 3 široka primjeraka (T. 3 : 5 - 12).

Pripaljeni prilozi:

pokidana velika naočarasta fibula (T. 2 : 6), 2 srednje karike od pojasa (T. 2 : 8).

Jantarska zrna:

1 veliko u obliku trapeza (T. 2 : 1), 5 manjih neobična oblika, 106 obliha i 48 kesičastih

Staklena zrna:

3 bijela, 1 $\frac{1}{3}$ modro, 10 žutih

1 komad probušene vapnene pločice.«

Predmeti koje nismo uspjeli pouzdano izdvojiti iz skupine su:

»1 halštatska fibula sa dugmetima« (fibula s tri kuglice), »1 slična krstolika« (vjerojatno jedrasta fibula), »1 slična sa debelim proveslom« (možda pijavičasta ili čunjasta), »1 slična glatka sa brons. iglom« (?), »4 fibule na luk sa 1 spiralom i jantarima« (jednopoljaste lučne fibule s jantarima), »2 fibule na luk sa 3 spirale i 3 zrna od staklene mase«, naočarasti privjesci, 1 cijela velika bula, 2 okova od remena, karike od pojasa, većina saltaleona, većina jantarnih zrna, sva staklena zrna i 1 komad probušene vapnene pločice.

Iz Brunšmidovog opisa jasno je vidljivo da je u grobu 154 bilo više ukopa, mada je navedena samo jedna dubina (što nije rijedak slučaj s grobovima opisanim u dnevniku). Na planu nekropole koji je voden na terenu, pored broja 137 (stari broj) povučene su četiri crtice koje vjerojatno označavaju četiri groba, možda tri skeletna i jedan paljevinski. Da li se tu radi o nekoliko pojedinačnih ukopa s priložima pomiješanim prilikom

iskopavanja ili o porodičnom ukopu, kao što je to slučaj na nekropoli u Prozoru³, ne može se pouzdano ustanoviti. Da li su umrli ukapani jedan pored ili jedan preko drugoga također nije jasno. Malo je vjerojatno da su prilikom svakog novog ukopa umrli, kako to Brunšmid navodi, stavljani »na hrpu«. Sigurno je da grobnica nije devastirana, jer bi to Brunšmid uočio i naznačio.

Interpretacija i datiranje nalaza

Privjesak se sastoji od polukružne brončane pločice probušene pri vrhu i na četiri mjesta pri dnu (T. 1 : 9). Površina pločice je ukrašena utisnutim kružićima s točkom u sredini. Na četiri donje rupice pomoću alkica su obješene četiri brončane ženske stilizirane figure, također ukrašene utisnutim kružićima. Privjesak se nosio vjerojatno obješen o fibulu ili je bio prišiven izravno na odjeću⁴.

Trapezoidne ženske figure omiljen su nakit kod Japoda. U pojedinim nekropolama Like nađene su u velikom broju, znatno ih je manje na području Liburna, a nekoliko primjeraka je nađeno i izvan ovih područja⁵. Figure koje imaju jednu ili dvije alkice na poleđini bile su prišivene na različite odjevne predmete (kape, pojas i si.⁶), a one koje su probušene pri vrhu (većina na liburnskom području, u Japoda rjeđe) nosile su se kao privjesak. Ovaj tip nakita je po svojoj koncepciji srodan onom iz Podzemelja⁷, a po izgledu figura primjerku iz groba 111 u Kompolju⁸. O značenju takvih privjesaka pisano je u više navrata. Š. Batović ih smatra simbolom božice plodnosti⁹, a A. Stipčević razrađuje tu ideju i smatra da bi takav privjesak mogao biti vezaftuz kult Velike Majke (Magna Mater). Po njemu trapezoidni oblik figure simbolizira ženu, odnosno vulvu, a takvo značenje pridaje i kružićima koji su utisnuti po cijelom privjesku¹⁰. Obzirom na analogne privjeske i ovaj bismo mogli datirati u Ha C i početak Ha D stupnja, odnosno u 7 i 6 stoljeće prije n. e. Naime, privjesak iz Smiljana, nekropola II, grob 4 prilično je sigurno datiran u početak Ha C stupnja¹¹, grob 111 iz Kompolja također¹², a R. Drechsler-Bižić ih stavlja u Ha C i pretežno Ha D stupanj¹³. Ako se prihvati teza da su Liburni preuzeli taj nakit od Japoda, onda je i logično da se na njihovoj teritoriji javlja nešto kasnije, odnosno po Batoviću, u 6 i 5 stoljeću¹⁴.

Drugi privjesak (T. 2 : 2) se sastoji od pravokutne neukrašene brončane pločice čija gornja dva kraja završavaju stiliziranim pticama, a na donjoj strani na pet alkica vise punolijevani štapići s dvije kuglice. Takvi privjesci nisu česti na japodskom području i za sada su poznati samo iz nekropole I u Kompolju. Tri su slična privjeska bila u grobovima 107, 263 i 266, a jedan gotovo identičan nađen je prilikom revizionih istra-

3. R. Drechsler Bižić, Nekropola prahistorijskih Japoda u Prozoru kod Otočca, *Vjesnik Arheološkog muzeja u Zagrebu*, 3. s. VI-VII/1972-73, 24 (u daljnjem tekstu Prozor).

4. Iz Brunšmidovog dnevnika saznajemo da postoje dva takva privjeska - iz groba 154 i 294, a kako nisu signirani, pa ne možemo precizno utvrditi koji pripada kojem grobu, za ovu objavu uzeli smo bolje sačuvani primjerak. Inače, oba primjerka su već objavljena, i to naš primjerak u radu F. Lo Schiavo, o. c. grob 263, T. III : 3, - *Praistorija jugoslavenskih zemalja V*, Sarajevo, 1987, grob 238, T. XLIII : 6; drugi primjerak objavljuju F. Lo Schiavo, o. c. grob 222, T. II : 1, - B. Čović, *Od Butmira do Ilira*, Sarajevo, 1976, 149, fig. 70, - *Vodič Arheološkog muzeja Zagreb, Prehistorija*, Zagreb, 1980, 60, fig. 38.

5. Vidi literaturu i kartu rasprostriranja D. Svoljšak, Bronasta figurica iz Tolmina, *Goriški letnik 7*, Nova Gorica, 1980, 9-18, s nadopunom lokaliteta Drenov Klanac - A. Stipčević, *Arte degli Illi-*

ri, Milano, 1963, 51, fig. 7, - Dragatuš - G. Spitzer, Ein Hallstattzeitlicher tumulus von Dragatuš, *Arheološki vestnik XXIV, Ljubljana, 1975*, 780-830, T. 19 : 3, 4.

6. L. Bakarić, Rezultati novih istraživanja u Smiljanu, *Vjesnik Arheološkog muzeja u Zagrebu*, 3. s. XIX/1986, 132.

7. D. Svoljšak, o. c., 2 : 2.

8. V. Vejvoda, o. c., T. I : 2.

9. Š. Batović, Nin u prapovijesno doba, *Radovi instituta JAZU u Zadru* 16-17, Zadar, 1969, 43.

10. A. Stipčević, Kulni simboli kod Ilira, *Posebna izdanja ANU BiH*, LIV, CBI 10, Sarajevo, 1981, 88-90.

11. L. Bakarić, o. c., 132.

12. V. Vejvoda, o. c., 118.

13. R. Drechsler Bižić, Japodska grupa 1987, 403.

14. *Nakit na tlu sjeverne Dalmacije od prapovijesti do danas*, Zadar, 1981, 142.

živanja 1955-56. godine izvan grobne cjeline. Svi su datirani u početak Ha C stupnja starijeg željeznog doba¹⁵. Motiv privjeska s ptičjim protomama (ptice selice) autori najčešće vezuju uz kult sunca, odnosno uz »sunčane lađe« koje simboliziraju izmjene dana i noći ili promjene godišnjih doba¹⁶. Vrlo sličan motiv ptica nalazi se i na pojedinim primjercima stiliziranih ženskih figura - njihove ruke oblikovane su poput ptica što je vidljivo na primjercima iz Smiljana¹⁷ i Prozora¹⁸. U susjednoj Liburniji takav motiv korišten je na pektoralima iz Zatona i Nina. Sastavljeni su od dvije trapezaste pločice s ptičjim glavama na krajevima, a datirani su u liburnsku fazu II stupanj B¹⁹. Slični pektoralni nalaženi su također i na području Italije²⁰. Moguće je pretpostaviti da je naš privjesak visio na jednoj od šest navedenih lučnih jednopetljastih fibula od brončane žice s jednim ili više zrna jantara na luku, od kojih su sačuvane samo dvije (T. 1 : 3, 5). Takve fibule su omiljen nakit na japodskom i liburnskom području, a najranije ih možemo datirati u Ha B₃, dok su mnogobrojnije u Ha C₁₋₂ stupnju²¹. Fibule kojima je luk omotan trakom od brončanog lima (T. 1 : 5) japodski su specifikum, a datirane su u Ha C₂ stupanj. Njihova daljnja razvojna faza su fibule od brončane žice s tri petlje i nekoliko zrna jantara ili staklene paste na luku²². Iz Brunšmidovog dnevnika saznajemo da su nađene dvije takve fibule, ali ni jednu nije moguće pouzdano izdvojiti među velikim brojem sličnih ili gotovo identičnih nađenih na ovoj nekropoli.

Pet košarastih privjesaka zaobljenog dna iz navedenog groba međusobno je spojeno na tri mjesta, pa tako tvore jednu vrstu ukrasa za koji, barem za sada, nemamo direktnih analogija. Svi privjesci su ukrašeni s dvije ili tri vodoravno urezane linije ispod kojih je urezan cik cak ornament (T. 3 : 2). Ukrašeni košarasti privjesci na japodskom teritoriju dosta su rijetki²³. Neukrašeni su česti, gdje se kao ukras koriste bilo kao dodatak fibulama, pektoralima ili privjescima, bilo samostalno²⁴. Kod ovog ukrasa pažnje vrijedne su prije svega alke kojima su privjesci spojeni. Za jednu od alki upotrebljena je brončana traka, dok su za preostale dvije korišteni dijelovi fibula, odnosno jedna je napravljena od zmijolike fibule s većim diskosom i petljama na luku, a druga je dio zmijolike fibule s jednostavno odlivenim sedlastim lukom. Kako je bronca kao kovina bila vrlo dragocjena, slomljeni predmeti se nisu nikada odbacivali. U većini slučajeva bili su pretapani i korišteni za nove oblike, ili je, kao i u ovom slučaju, tim predmetima nalažena nova funkcija. Zmijolike fibule široko su rasprostranjene na slovenskom području, a naši bi primjerci odgovarali tipovima fibula karakterističnim upravo za stupanj zmijolikih fibula doljenjske skupine. Vrlo su česte i u svetolucijskoj skupini

15. R. Drechsler Bižić, Rezultati istraživanja, T. XI : 7, - R. Drechsler Bižić, Japodska grupa 1987, T. XLIII : 7, - R. Drechsler Bižić, Les tombes, - F. Lo Schiavo, o. c, T. III : 2.

16. R. Drechsler Bižić, Predslavenske kulture u Lici, *Lika u prošlosti i sadašnjosti*, Karlovac, 1973, 142, - Š. Batović, Kultura starih Liburna, *Dometi* 12, Rijeka, 1982, 18, - A. Stipčević, o. c, 23-29.

17. V. Hoffiller, Prehistorijsko groblje u Smiljanu kod Gospića, *Vjesnik Arheološkog muzeja u Zagrebu*, N. S. VIII, Zagreb, 1905, fig. 25 : 9.

18. R. Drechsler Bižić, Japodska grupa 1987, T. XLIV : 19.

19. Š. Batović, Liburnska grupa, *Praistorija jugoslavenskih zemalja V*, Sarajevo, 1987, 350, fig. 21 : 1.

20. Vidi kartu rasprostiranja takvih pektoralna Š. Batović, Le relazioni culturali tra le sponde Adriatiche nell'eta del ferro, *Jadranska obala u prehistoriji*, Zagreb, 1976, Karta 7.

21. R. Drechsler Bižić, Japodska grupa 1987, 403.

22. Vidi notu 21.

23. Prozor, neobjavljeno.

24. R. Drechsler Bižić, Rezultati istraživanja, T. VI : 10, T. XIII : 2, T. XXIII : 1, - R. Drechsler Bižić, Prozor, T. VIII : 13, T. XXX : 2, T. XXXI : 1, - D. Balen Letunić, Prehistorijski nalazi s Kiringrada, *Vjesnik Arheološkog muzeja u Zagrebu*, 3. s. XX/1987, 10, T. 11 : 3.

25. S. Gabrovec, Doljenjska grupa, *Praistorija jugoslavenskih zemalja V*, Sarajevo, 1987, 56, fig. 4 : 6, T. VII : 10, - S. Gabrovec, Svetolucijska grupa, *Praistorija jugoslavenskih zemalja V*, Sarajevo, 1987, 129, fig. 8 : 4, 5. - S. Gabrovec, Notranjska grupa, *Praistorija jugoslavenskih zemalja V*, Sarajevo, 1987, 160, fig. 10 : 12, 14, - Š. Batović, Liburnska grupa, *Praistorija jugoslavenskih zemalja V*, Sarajevo, 1987, 385.

II a stupnja, kao i u Notranjskoj (stupanj 4). Istovremeno se javljaju, ali rjeđe, i u Liburniji²⁵. Na japodskom području ova vrsta fibula prilično je rijetka te uz navedene primjerke iz Kompolja poznajemo samo još dvije iz nekropole u Prozoru²⁶ i jednu s jednostavno odlivenim sedlastim lukom iz nekropole II u Kompolju (Vlaško polje)²⁷. Ovaj, u svakom slučaju neobičan ukras može se datirati u Ha Di stupanj starijeg željeznog doba upravo zahvaljujući alikama načinjenim od dijelova zmijolikih fibula. Kako su one ovdje u sekundarnoj upotrebi moguće je prijeći okvire ove uže datacije, ali u svakom slučaju samo za kraći vremenski period.

Da je predmet načinjen od bronce vrlo dragocjen vidi se i na primjeru okova za pojas (T. 2 : 3, 7) koji je, kada se slomio na dva mjesta, ponovo sastavljen pomoću dodatne pločice i zakovica. Identičan primjer imamo u grobu 65 nekropole u Kompolju (reviziona istraživanja), gdje je takav popravljivi pojas nađen zajedno s naočarastom fibulom sa širom pločicom na poledini, datiranom u Ha C_x stupanj²⁸.

U Brunšmidovom opisu ove skupine grobova nalazi se i »nešto paljevine mrtvačke«, a među »pripaljenim priložima« dva predmeta na kojima su vidljivi tragovi gorenja, pa se može zaključiti da se radi o paljevinskom grobu. To su dvije srednje karike od pojasa (T. 2 : 8) i ulomak četverokrakog pojačanja središnjeg dijela naočaraste fibule (T. 2 : 6). Prednja strana je ukrašena koncentričnim kružićima, a na stražnjoj je zakovica pomoću koje se taj umetak pričvršćivao na fibulu. Vrlo sličan umetak nalazimo na fibuli iz groba 75 u Kompolju²⁹, pa se pretpostavlja da je tako izgledala i naša fibula, odnosno da je na poledini imala širu brončanu pločicu koja je neznatno prelazila na prednju stranu naočarastih diskosa, te je na taj način bila pričvršćena, a sa prednje strane centar diskosa je bio ukrašen brončanim dugmetom sa zakovicom. Vrlo slične primjerke takvih fibula nalazimo još u grobovima 108, 228³⁰, 274³¹ u Kompolju, u grobu 25 u Prozoru³², a po najnovijim analizama datiramo ih u Ha C₂ stupanj³³. Daljnji razvoj tih fibula je pločasta naočarasta fibula koja oponaša sve elemente fibula iz prethodne faze, samo su lijevane iz jednog komada. Centralni dio lijevanih diskosa je bio probijen zakovicom koja je izbijala na poledini. Po tragovima željeza na poledini može se zaključiti da je zakovicom bio pričvršćen željezni dio od kojeg su bile načinjene petlja i igla (T. 1 : 2). Takve pločaste fibule nalazimo u grobovima 55, 75, 124 u Kompolju³⁴, u grobu 1 nekropole Velika njiva u Vrepcu³⁵ i u grobovima 15, 18, 21, 25 u Prozoru³⁶, a datiramo ih u Ha Di stupanj³⁷. Međutim, čini se da te datacije nisu sasvim pouzdane, jer obje vrste fibula ponekad nalazimo istovremeno, kao na primjer u grobu 25 u Prozoru, odnosno naočarasta fibula s pločicom na poledini i pojačanim središnjim dijelom na prednjoj strani traje duže od Ha C₂ stupnja.

U grobu 66 iz Kompolja pored takvih pločastih fibula nalazimo i ogrlicu načinjenu od brončanih privjesaka u obliku dvije spojene kalote - bule, između kojih se nalaze brončane spiralne cjevčice³⁸, pa nam se čini da i bule iz ovog groba možemo

26. R. Drechsler Bižić, Japodska grupa 1987, 406, fig. 24 : 2, - Š. Ljubić, *Popis arheološkoga o-djela nar. zem. muzeja u Zagrebu*, Zagreb, 1889, T. XXI : 114.

27. neobjavljeno.

28. R. Drechsler Bižić, Rezultati istraživanja, T. VII : 1-3c.

29. V. Vejvoda, o. c. T. IV : 4.

30. R. Drechsler Bižić, Les tombes.

31. R. Drechsler Bižić, Kape i oglavlja, T. VI : 59.

32. R. Drechsler Bižić, Prozor, T. XVII : 5.

33. R. Drechsler Bižić, Japodska grupa 1987, 404.

34. R. Drechsler Bižić, Les tombes, - V. Vejvoda, o. c. Kompolje grob 75, T. IV : 1-5a.

35. R. Drechsler Bižić, Naselje i grobovi preistorijskih Japoda u Vrepcu, *Vjesnik Arheološkog muzeja u Zagrebu*, 3. s. 1/1958, T. X : 69.

36. R. Drechsler Bižić, Prozor, T. XIII : 5, T. XIV : 12, T. XV : 2, 3, T. XVII : 6.

37. R. Drechsler Bižić, Japodska grupa 1987, 408.

38. R. Drechsler Bižić, Rezultati istraživanja, T. VIII : 1.

zamisliti kao sličan nakit (T. 3 : 4, T. 1 : 8, T. 3 : 8-12). Da bule imaju vrlo raznoliku upotrebu može se vidjeti i na primjeru iz groba 11 u Bitnju (Bohinj) gdje na fibuli svetolucijskog tipa vise kao privjesci četiri bule manjih dimenzija i tamnoplava staklena perla s bijelom cik cak linijom po sredini³⁹, slična našoj (T. 1 : 7).

Između mnogih, u Brunšmidovom dnevniku navedenih staklenih i jantarnih zrna koja pripadaju ovoj skupini grobova identificirana je samo jedna jantarna trapezoidna pločica (T. 2 : 1). Po dužini je probušena, a na donjem dijelu ima niz rupica koje su po dvije spojene, čineći tako slovo »V«. Pločica je služila kao razvodnik za niz privjesaka koji su na njoj visili. Jantarne pločice - razvodnici poznate su u Evropi još iz brončanog doba i na njima, u rano brončano doba nalazimo vrlo komplicirane sisteme rupa kroz koje se provlači nit koja drži privjeske, dok se kasnije, u Br C i D stupnju taj sistem pojednostavnjuje⁴⁰. U Lici su najstariji primjerci jantara nađeni u pećini Bezdanjači kod Vrhovina u skupnom grobu 4 datiranom u Br D - Ha A_x stupanj⁴¹. Međutim, prava moda nošenja jantara u Lici počinje krajem Ha B stupnja, da bi u Ha D stupnju doživjela svoj procvat u oblicima i načinu nošenja. Uprkos tome, ovakvih pločica razvodnika nema mnogo i za sada nemamo direktnih analogija za nju, ali po načinu nošenja možemo je uporediti s privjeskom iz groba 3 u Bitnju kod Bohinja, datiranim u fazu II a svetolucijske skupine⁴². Na takvim jantarnim razvodnicima najčešće su visili privjesci napravljeni od jantara - radi njihove težine i ljepote. Zbog toga je za pretpostaviti da su neki od 106 obliha i 47 kesičastih zrna jantara, ili možda čak i neki od 5 manjih »neobična oblika«, pripadajućih ovoj skupini grobova, visili na tom razvodniku. Kao razvodnik služila je i brončana pločica sa sedam rupica (T. 1 : 4), vrlo slična pločici na pektoralu iz groba 43 nekropole u Prozoru, datiranom u Ha D stupanj⁴³.

Masivna brončana fibula s tri kuglice na luku i dugom nogom, koja završava sa dvije kuglice (T. 3 : 1), japodski su specifikum. Gotovo identičan primjerak nalazimo u grobu 160 u Kompolju⁴⁴, kao i u grobu 64 u Prozoru⁴⁵, a datirane su u Ha Di₂ stupanj starijeg željeznog doba⁴⁶.

Nakon izvršene tipološke analize priloga groba 154 moglo bi se za sada, s potrebnim oprezom, kronološki pobliže odrediti pojedine grobove, odnosno grupirati nalaze u moguće grobne cjeline.

Tako bi se u uvjetno označenoj grobnoj cjelini 1, najstarijoj u ovog grupi grobova, mogli pripisati slijedeći nalazi: brončana lučna fibula na kojoj je vjerojatno bilo zrno jantara (T. 1 : 3), brončani pravokutni okov za pojas i pripadajuća karika (T. 2 : 3, 7), lučna fibula koje je luk omotan trakom od brončanog lima (T. 1 : 5), privjesak s ptičjim protomama (T. 2 : 2). Svi ovi predmeti su u upotrebi u vremenskom rasponu od Ha B₃ - Ha Ci stupnja kasnog brončanog i početka starijeg željeznog doba.

Grobnoj cjelini 2, u kojoj su bili i ostaci groba s paljevinom pripadali bi: četverokraka brončana pločica koja je bila pričvršćena na naočarastu fibulu od brončane žice (T. 2 : 6) i brončana alka (T. 2 : 8). Ovi nalazi pripadaju pretežno Ha C₂ stupnju starijeg željeznog doba.

39. Glasperlen der Vorrömischen Eisenzeit I, *Marburger Studien zur Vor- und Frühgeschichte* 5, Mainz, 1983, fig. 9 : 3. Vidi analizu sastava takvih perli 167 i kartu 2 rasprostiranja istih. - S. Gabrovec, Halštatske nekropole u Bohinju, *Arheološki vestnik* XXV, Ljubljana, 1976, T. IV : 18.

40. W. Kimmig, Les Tertres funéraires préhistoriques dans la forêt du Haguenu, Rück- und Ausblick, *Præhistorische Zeitschrift* 54, Berlin, 1979, 71[^]72. T. 13-8-18.

41. R. Drechsler Bižić, Nekropole brončanog doba u pećini Bezdanjači kod Vrhovina, *Vjesnik Ar-*

heološkog muzeja u Zagrebu, 3. s. XII-XIII/1979-80., 42, 63.

42. S. Gabrovec, o. c, T. III : 1. Vidi kartu rasprostiranja takvih privjesaka 302, Karta 7.

43. R. Drechsler Bižić, Prozor, 17, T. XXIII : 2.

44. R. Drechsler Bižić, Japodska grupa 1987, 406, T. XLIV : 15.

45. R. Drechsler Bižić, Prozor, 16-17, T. XXX : 4.

46. R. Drechsler Bižić, Japodska grupa 1987, 406, — M. Guštin, Kronologija notranjske skupine, *Arheološki vestnik* XXIV, Ljubljana, 1975, 476.

U grobnoj cjelini 3 bili bi slijedeći nalazi: brončani lančić (T. 1 : 1), polukružni brončani privjesak sa četiri stilizirane ženske figure (T. 1 : 9), tamnoplavo stakleno zrno na alki (T. 1 : 7), trapezoidna pločica - razvodnik od jantara (T. 2 : 1), ukras od pet košarastih privjesaka spojenih alkicama od kojih su dvije dijelovi zmijolikih fibula (T. 3 : 2), niz od 10 brončanih privjesaka — bula (T. 3 : 4) i dio bule od tankog brončanog lima (T. 1 : 8). Svi ovi predmeti datiraju se u Ha D₁ - D₂ stupanj starijeg željeznog doba. Izuzetak je privjesak sa ženskim figurama koji bi mogao biti i nešto stariji, odnosno stajati na prelazu Ha C₂ u Ha D₁ stupanj.

Grobnoj cjelini 4 pripadala bi dva nalaza: pločasta lijevana naočarasta fibula (T. 1 : 2) i brončana fibula s tri kuglice na luku (T. 3 : 1), jer su oba predmeta karakteristična upravo za Ha D₂ stupanj starijeg željeznog doba.

Ovim postupkom (na temelju raspoloživih podataka iz dnevnika istraživanja i tipoloških analiza) čini nam se da je učinjeno najviše što se moglo u vezi rješavanja problema atribucije nalaza pojedinih grobova unutar veće grupe, odnosno tzv. skupnim ili grobovima s više ukopa. Obzirom na činjenicu da su grobovi nekropole I u Kompolju vrlo bogati raznim arheološkim nalazima od prvorazrednog značaja za ispitivanje kulture prehistorijskih Japoda, smatramo da bi i ovakva prezentacija pomenutog materijala bila korisna širem krugu stručnjaka⁴⁷.

OPIS TABLI* TAFELBESCHREIBUNG

Kompolje (općina Otočac), prehistorijska nekropola I, grob 154
Kompolje (Gemeinde Otočac), prähistorische Nekropole I, Grab 154

Tabla 1

1. Lančić od brončanih karičica; 2. Brončana pločasta naočarasta fibula s osmicom u sredini; 3. Brončana jednopetljasta lučna fibula na kojoj je vjerojatno bilo zrno jantara; 4. Brončana lijevana pločica - razvodnik sa sedam okruglih otvora; 5. Brončana jednopetljasta fibula s lukom omotanom trakom od brončanog lima. Na luku je vjerojatno bilo zrno jantara; 6. Brončana plosnata alka, slomljena, pa su krajevi prebačeni jedan preko drugog; 7. Na brončanoj alkici tamnoplavo stakleno zrno ukrašeno bijelom, valovitom linijom; 8. Dio veće bule od tankog brončanog lima; 9. Brončani polukružni privjesak sa četiri stilizirane ženske figure, ukrašene udubenim kružićima s točkom u sredini.

Tafel 1

1. Gliederkettchen, Bronze; 2. Achterschleifenbrillenfibel, Bronze; 3. Einschleifige Bogenfibel, Bronze, vermutlich mit Bernsteinperle; 4. Verteilerplättchen mit sieben runden Öffnungen, Bronze, gegossen; 5. Einschleifige Bogenfibel, Bronze; Bogen mit Bronzeblech umwickelt, vermutlich mit Bernsteinperle; 6. Flaches Ringlein, Bronze; gebrochen, so dass die Enden übereinandergeschlagen sind; 7. Bronzenes Ringlein mit eingesetzter dunkelblauen Glasperle, die mit einer weissen, wellenförmigen Linie verziert ist; 8. Teil einer grösseren Bulle aus dünnem Bronzeblech; 9. Bronzener, halbkreisförmiger Anhänger mit vier stilisierten weiblichen Figuren, die mit Kreisen (mit Punkt in der Mitte) verziert sind.

Tabla 2

1. Jantarna trapezoidna pločica - razvodnik. Vjerojatno dio privjeska; 2. Brončani privjesak s ptičjim protomama i punolijevanim štapićima s kuglicama; 3. Brončani

47. Zahvaljujem se R. Drechsler Bižić na stručnoj i kolegijalnoj pomoći pri pisanju ovog rada.

* Crteže izradio K. J. Rončević na čemu najljepše zahvaljujem.

okov za pojas sa zakovicama na stranama; 4. Brončano konično dugme; 5. Veće konično dugme od brončanog lima, na rubu ima sitne ureze; 6. Četverokraka brončana pločica, dio spiralne naočaraste fibule. Ukrašena udubenim koncentričnim kružićima; 7. Brončana pojasna kvačica s alkom; 8. Brončana plosnata alka.

Tafel 2

1. Verteilerplättchen, Bernstein, unregelmässiges Viereck. Vermutlich Teil eines Anhängers; 2. Bronzener Anhänger mit Vogelprotomen und vollgegossenen Stäbchen mit Kügelchen; 3. Riemenbeschlag, Bronze, mit seitwärtigeh Nieten; 4. Bronzeknopf, konische Form; 5. Konischer Knopf, Bronzeblech, verhältnismässig gross, mit winzigen Einritzungen am Rande; 6. Bronzeplättchen, mit vier Schenkeln. Teil einer Spirallrillenfibul. Mit eingetieften konzentrischen Kreisen verziert; 7. Bronzener Gürtelhaken mit Ringlein; 8. Flacher Bronzering

Tabla 3

1. Masivna brončana fibula s tri kuglice na luku. Dio luka i noga ukrašeni urezanim i udubenim linijama; 2. Ukraš od pet košarastih brončanih privjesaka spojenih alikicama. Dvije od njih načinjene su od dijelova zmijolikih fibula; 3. Spiralno savijen komadić brončane žice; 4. Niz od 10 brončanih kesičastih privjesaka - bula; 5-12. Razne brončane spiralne cjevčice.

Tafel 3

1. Bronzene Dreiknopffibul (a tre bottoni). Ein Bogenteil und der Fuss sind mit eingeritzten und eingetieften Linien verziert; 2. Schmuckstück: fünf bronzene Körbchenanhänger mit Ringlein verbunden. Zwei Ringlein sind aus Schlangenfibelteilen zusammengesetzt; 3. Spiralartig zusammengewickeltes Bronzedrahtstück; 4. Kette aus 10 bronzenen kapselförmigen Anhängern - Bullen; 5-12. Verschiedene bronzene Spirallröhchen.

ZUSAMMENFASSUNG GRAB 154 AUS KOMPOLJE

Die archäologische Fundstelle Kompolje, bzw., die Burgsiedlung in Crkvina und zwei Nekropolen (die als Vlaško polje bekannte Nekropole II und Nekropole I) ist schon seit langem in der archäologischen Fachliteratur bekannt.^{1,2} Die kleinere Nekropole, später als Nekropole II bezeichnet, wurde vom Dorflehrer M. Vukelić in der Zeit von 1900-1901 erforscht. Aufgrund des Fund- und Situationsberichts können aber einzelne Grabgesamtheiten nicht auseinandergelassen werden, so dass dieser reiche und bedeutende Fundstoff nur im Vergleich mit Funden aus geschlossenen Gräbern anderer, ordentlich geführter Forschungen ausgewertet werden kann.

Leider trifft ähnliches auf die Nekropole I zu. Hier hat auch Vukelić Grabungen vorgenommen, erst aber etwas später, in 1903, kommt der Archäologe Josip Brunšmid auf die Fundstelle und führt ein genaues Forschungsprotokoll. Dadurch wurden viele relevante Daten über die Bestattungsart und Beigaben in Gräbern mit nur einem Bestatteten bewahrt. Auf Schwierigkeiten stößt man wenn Brunšmid über mehrere Skelette zusammen spricht, weil er denn Fundstoff für jeden einzelnen Bestatteten nicht aussondert, sondern nur sagt, dass sich neben diesem Knochenhaufen unterschiedliche Gegenstände befinden, die er dann genau aufzählt. Es ist klar, dass auf diese Weise keine Einsicht in den Inhalt der geschlossenen Grabgesamtheiten gewonnen werden kann, wodurch der Fundstoff einen grossen Teil seines wissenschaftlichen Wertes verliert.

In vorliegender Arbeit wird versucht, nebst ausführlichen Angaben über den Forschungsverlauf, am Beispiel der Grabstätte 154 zu zeigen, wie ein bedeutsamer Fundstoff optimal auszuwerten ist. Vor allem sollen die Angaben aus dem Forschungsprotokoll richtig und möglichst deutlich interpretiert werden; als nächster Schritt soll aufgrund einer typologischen Analyse der Gegenstände die Zeitspanne ermittelt werden, in der Bestattungen zustandekamen, und es soll bestimmt werden, welchem Grab bestimmter Fundstoff entspricht. Aufgrund einer solchen Analyse des Grabes 154 kann folgendes gesagt werden: laut Angaben von J. Brunšmid war das Grab in einer Tiefe von 1,70 m; die Angabe über die Gesamtheit der Knochen aller Bestatteten auf einem Haufen könnte nicht ohne weiteres akzeptiert werden: es dürfte sich um die sog. Familienbestattung gehandelt haben. Das bedeutet, dass im Laufe der Jahre auf einer Grabstätte innerhalb der Nekropole die Angehörigen einer Familie oder Sippschaft bestattet wurden, so dass dadurch einige Gräberschichten entstanden.³ Typologische Eigenschaften des Fundstoffes weisen offensichtlich darauf hin, dass hier Bestattungen über eine längere Zeit hindurch stattfanden. Der unerfahrene Forscher aber, der Ausgrabungen auf einer Stätte vornimmt, dringt bis in den gewachsenen Boden hinein, d.h. er durchdringt die Kulturschicht ohne zu versuchen die Funde aus jedem Horizont auszusondern. Dies dürfte auf das Grab 154 zutreffen, weil die typologische Analyse des Fundstoffes ergeben hat, dass zwischen dem ältesten und dem jüngsten dieser vier Gräber eine Zeitspanne von mindestens drei Jahrhunderten liegt. Der älteste Fund ist einschleifige Bogenfibel mit Bernsteinperle²¹ (T. 1 : 3) und der jüngste ist eine Brillenfibel^{34,37} und massive Dreiknopffibel aus Bronze (a tre bottoni)⁴⁴⁻⁴⁶ (T. 1 : 2 und T. 3 : 1), bzw. Funde die in die Stufe Ha C₁ bis Ha D₂ Stufe der älteren Eisenzeit datiert werden.



Tabla 1



Tabla 2

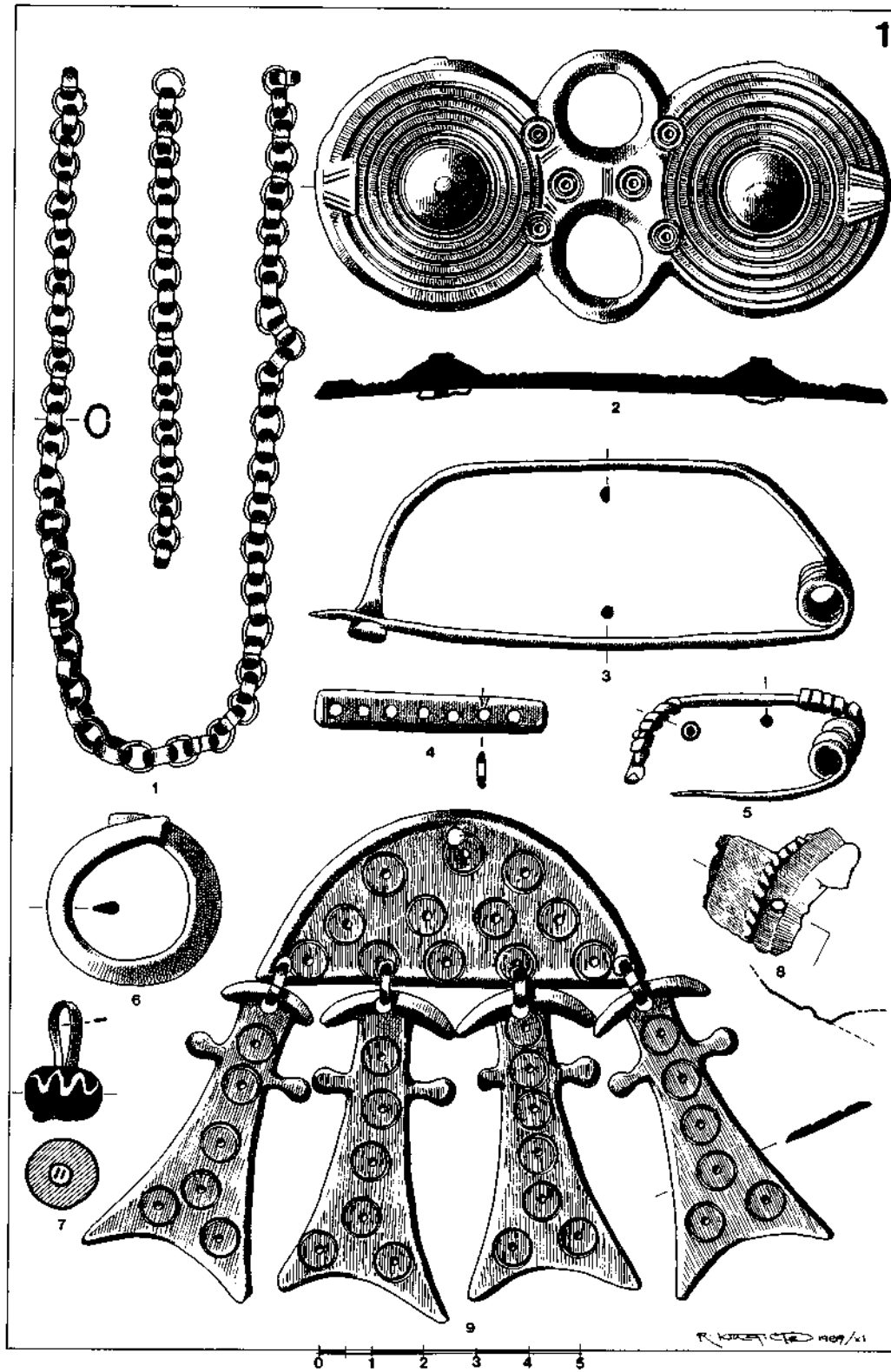

Tabla 3

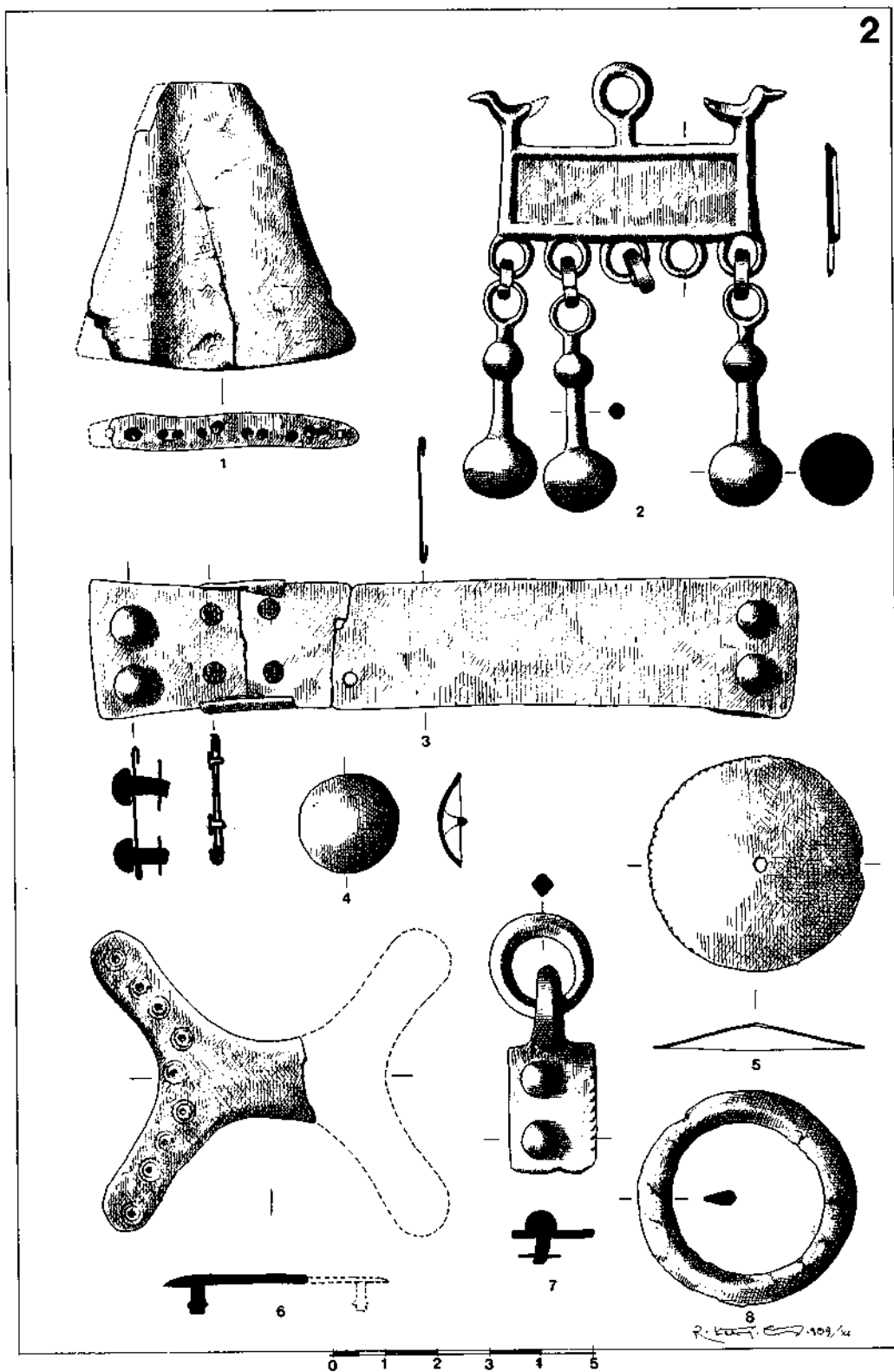

BRANKA MIGOTTI

*Zavod za arheologiju JAZU u Zagrebu
Marinkovićeve 4, YU 41000 Zagreb*

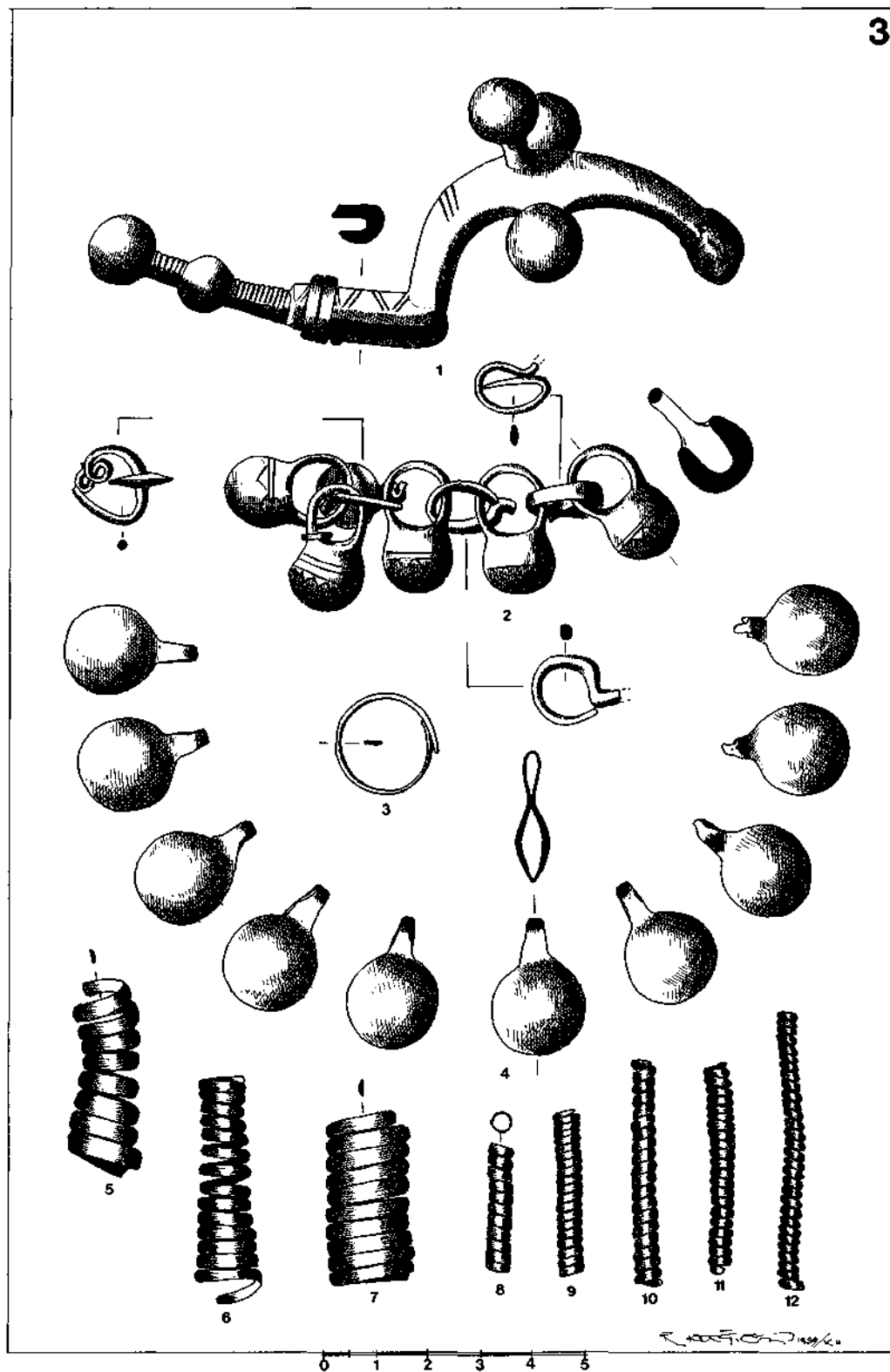
GRČKO-HELENISTIČKA KERAMIKA IZ STAROGA GRADA NA HVARU (II.)

UDK 904:738.8 (497.13)»-05/-02«

Izvorni znanstveni rad

Dio zbirke grčko-helenističke keramike iz Staroga Grada na Hvaru, sada u AMZ, objelodanjen je u Vjesniku AMZ 1986. g. Ovdje je obrađen naknadno pronađeni preostatak materijala iste zbirke, amaterski iskopane potkraj prošlog stoljeća na privatnom posjedu u Starome Gradu. Zbirka je sastavljena pretežno od CG, ponešto ulomaka Gnathie, te neukrašene kućne keramike. Datira se u rasponu od sredine 4. do kraja 2. st. -poč. 1. st. pr. n. e., a najvećim dijelom vjerojatno potječe iz južnoitalskih radionica. Najvredniji primjerak zbirke je ulomak glinenog kalupa za lijevanje terakotnih figurica, jer svjedoči o postojanju keramičarske radionice u samome Pharosu.

Objavljujući zbirku grčko-helenističke keramike iz Staroga Grada na Hvaru, sada u AMZ, svratila sam pozornost da je riječ o dijelu prethodno evidentiranog materijala, preostatak kojeg je bio zagubljen¹. Naknadno su u depou muzeja pronađene još dvije kutije s više od stotinu keramičkih ulomaka, nažalost prilično usitnjenih, što znatno umanjuje mogućnost rekonstrukcije, odnosno tipološkog razvrstavanja i datiranja². Materijalu je bilo priloženo i nekoliko cedulja s različitim podacima, koji uglavnom razrješavaju dvojbu kako u pogledu provenijencije zbirke, tako i pojave manjeg broja rimskih ulomaka³. Naime, iz navedenih podataka proizlazi da je stariogradski liječnik Ante Biankini 1896. g. poklonio zagrebačkome muzeju svoju zbirku sastavljenu od predmeta iskopanih na vlastitom posjedu, te onih otkupljenih od posjednika Buića, vlasnika susjednog zemljišta, pronađenih ondje dvadesetak godina prije. Dade se naslutiti i to da je Biankinijev »teren« dao pretežno grčko-helenistički materijal, dok su Buića dopali grobni nalazi republikanskog horizonta.

1. B. Migotti, Grčko-helenistička keramika iz Staroga Grada na Hvaru, *Vjesnik AMZ*, 19/1986, 147, bilj. 3.)

2. Kolegama s odjela antike u AMZ zahvaljujem na odobrenju za objavu, te na sugestijama pri izboru literature. Također srdačno zahvaljujem kolegi

Branku Kiriginu iz Arheološkog muzeja u Splitu, koji mi je na raspolaganje stavio svoje radne bilješke, učinjene prilikom prvobitnog evidentiranja zbirke.

3. B. Migotti, n. dj. (1), 147-148.

Taj dio zbirke prate, kao i prethodni, iste nepovoljne okolnosti, ponajprije nedostatak sigurnijih podataka o mjestu, vremenu i uvjetima pronalaska, kao i kasnijoj sudbini do pohrane u zagrebačkome muzeju. Kako u takvim uvjetima iscrpan statistički pregled cjelokupnog inventara ne bi mogao pružiti odgovarajuće rezultate, i ovog se puta odlučujem na objavu manjeg broja odabranih ulomaka, koji dopuštaju širu mogućnost tipološkog i vremenskog određivanja⁴.

Glavnina materijala pripada CG keramici, manji dio tzv. kućnoj, neukrašenoj, a zatečena su i dva ulomka Gnathia vaza. Međutim, izdvaja se osobito zanimljiv komad kalupa za lijevanje terakotnih figurica, za sada jedinstven nalaz u okviru grčko-helenističkog horizonta naših krajeva.

I Kalup za lijevanje tzv. tanagra figurica

Ulomak glinenog kalupa za lijevanje tanagra figurica je, nedvojbeno, najznačajniji nalaz zbirke, jer svjedoči o postojanju keramičarske proizvodnje u grčkoj koloniji Pharos. Kalupi, koji se razmjerno rijetko susreću na nalazištima, izvozili su se, kao i figure, iz najznačajnijih središta proizvodnje u Grčkoj (Tanagra, Atena) diljem Mediterana. Provenijencija hvarskog primjerka je nepoznata, ali u obzir dolazi i neka od južnoitalskih radionica (Taranto?), s obzirom na upućenost jadranskih kolonija na taj dio grčkog svijeta, kao i na činjenicu da je proizvodnja tanagri dosegla veliki procvat u grčko-helenističkom miljeu južne Italije⁵.

Tanagra plastika je nazvana prema najznačajnijem radioničkom središtu Tanagri u grčkoj Beociji, a proizvodi se od kraja 4. st. pr. n. e. do u rimsko razdoblje, da bi najveći procvat dostigla u 3. st. pr. n. e. Lajt-motiv joj je stojeća ženska figura u bogatoj draperiji, a prema mjestima nalaza daje se zaključiti da su tanagre imale ponajprije grobnu i votivnu, a potom i čisto dekorativnu namjenu⁶.

S obzirom da ne raspolažemo s predmetom u cijelosti, svaki pokušaj datiranja ostaje krajnje hipotetičan, tim više što je za helenističku umjetnost u cjelini, pa tako i za tanagra proizvodnju, tipično ponovno oživljavanje pojedinih stilskih trendova u različitim razdobljima⁷. S druge strane, moguće je slijediti neke generalne linije stilskeg razvoja tanagri, koje u drugoj pol. 4. st. pr.n.e. i drugoj pol. 3. st. pr.n.e. pokazuju sklonost živom pokretu i minuciozno razrađenoj, zanjihanoj draperiji, dok su za 2. st. pr.n.e. karakteristični tzv. centrifugalni pokret i transparentnost slojevite odjeće. U prvoj pol. 3. st. pr.n.e. je, naprotiv, očita sklonost strožim i ukočenijim naborima draperije, pa bi se to razdoblje, uz prije navedenu zadržku, smjelo predložiti kao moguće vrijeme nastanka starigradskog kalupa⁸.

Katalog*

1. Ulomak vjerojatno stražnjeg dijela kalupa za lijevanje tanagri. Veličina: 12,8 x 7,7 cm. Izduženo trapezoidni, koritasto udubljen ulomak, grubo zaglađen izvana. S unutrašnje strane u negativu reljefni motiv donjeg dijela ženske odjeće (hiton i himation) s naborima koji se u pravilnim okomitim linijama spuštaju prema stopalu. Fina svijetlocrvenkasta, veoma tvrda glina, vj. 3. st. (T. 7/1)

4. Nisu objavljeni krajnje fragmentirani i netipični ulomci, ali ni oni gotovo identični pojedinim prikazanim, kao npr. veći broj dna skifosa ukrasanih crnim koncentričnim linijama.

5. S. Besques-Mollard, *Tanagra*, Pariš, 1950, 4; G. Kleiner, *Tanagrafiguren. Untersuchungen zur hellenistischen Kunst und Geschichte*, Berlin, 1942, 25, passim.

6. G. Kleiner, n. dj. (5), 9.

7. G. Kleiner, n. dj. (5), 20, passim.

8. O spomenutim stilskim trendovima usp. G. Kleiner, n. dj. (5), 145, 176 i d.

* Veličina: visina (vis.), dužina (duž.) i promjer (D) navode se u centimetrima. Crteži ulomaka CG 15 i Gnathia 2 dani su u mjerilu 1:1, a svi ostali 1:2. Stojeća se odnose na razdoblje stare ere.

II Crnoglazirana keramika (CG)

Prekrivanje posuda crnom glazurom prati grčko lončarstvo u kontinuitetu od arhajskog do helenističkog razdoblja, kada postaje dominantan način ukrašavanja i izrazito obilježje cjelokupne mediteranske keramičarske koine, što se u zapadnim krajevima najčešće još uvijek konvencionalno naziva kampanskom keramikom⁹. U helenističkom razdoblju crna glazura samo ponekad doseže kvalitetu i sjaj klasičnih grčkih uzora, preobražavajući se radije u razrijeđene premaze mrkosivih, smeđih i zelenkastih nijansi. Dna CG posuda se početkom 5. st. pr.n.e. počinju ukrašavati ponajprije urezanim, a potom i reljefnim (utisnutim ili izbočenim) motivima koncentričnih krugova, palmeta, rozeta, ovula i ruletiranih zareza izvedenih kotačićem.¹⁰

Amforica (1) je, čini se, isejski proizvod, na što upućuje kako nedostatak izravnih analogija na drugim nalazištima, tako i učestalost gotovo identičnih posuda u isejskim grobovima. Primjerak (2) sačuvan je u mjeri koja ne dopušta sigurno utvrđivanje oblika, ali se s obzirom na slabiju kvalitetu gline i premaza, kao i nedostatak izravnih analogija, također može pomišljati na domaću radionicu, isejsku ili farosku. Među posudama za piće najbrojnija je skupina skifosa, a susreću se još kantarosi i zdjelice. Ručka (3) pripada razmjerno rijetkom tipu kantarosa cilindričnog, blago konkavnog tijela na vitkoj nožici. Trakaste ručke, koje u obliku uha nadvisuju široko razgrnut obod, spuštajući se koso prema dnu recipijenta, prekinute su u gornjem dijelu poprečnom spojnicom. Izvorno područje opisanog oblika je, čini se, grčka Beocija, a javlja se i u južnoitalskom krugu Gnathia keramike. Ako donji dio posude (5) pripada skifosu, onda je riječ o primjerku iz najkasnije prve pol. 4. st. pr.n.e., jer se kasnije posude ovog tipa rijetko sreću u tako velikim dimenzijama¹¹. Ulomak (6) je najvjerojatnije donji dio skifosa, stijenke kojeg su izvana ukrašene vodoravnim crvenim linijama. Takav tip dekoracija u osnovi grčka keramografija njeguje u različitim varijantama od geometrijskog do kraja helenističkog razdoblja, u kojem se CG posude često dodatno ukrašavaju pravilno omeđenim ili pak razlivenim vodoravnim crtama crnog, smeđeg ili crvenog laka. Štoviše, od 4. st. južnoitalska pokrajina Apulija njeguje posebnu keramičku vrstu, ukrašenu isključivo na spomenuti način¹².

Dno iste posude (6) je s vanjske strane ispunjeno crnim koncentričnim krugovima, što je izrazito svojstveno helenističkome miljeu južne Italije, gdje se taj način ukrašavanja preuzima od klasične grčke keramike u vrijeme kada on u matičnim krajevima pomalo izlazi iz mode. Slično su ukrašeni i neki drugi primjerci ove zbirke (CG 6, 7, 9, 10, 20, 22, 25, 26; Gnathia 1). Međutim, za sada još nije temeljito razrađena kronologija, odnosno radionička atribucija na temelju ovog toliko indikativnog detalja¹³. Opisani ukras se ponekad primjenjuje na crvenoj podlozi (CG 6, 7, 10), što upućuje na južnoitalsku proizvodnju¹⁴. Izgleda, međutim, da taj detalj nije istovremeno i »zaštitni znak« radionice, o čemu svjedoči primjer dvaju gotovo identičnih

9. N. Lamboglia, *Polemiche campane*, *RSL*, 26/1960, 292 i d.; G. Fiorentini, *Prime osservazioni sulla ceramica campana della vale del Po*, *RSL*, 29, 1963, 29; G. C. Duncan, *Roman Republican Pottery from the Vicinity of Sutri*, *PBSR*, 33 (20), 1965, 134 i d.; *CC*, passim.

10. *Agora*, 22 i d.; *Corinth*, 19.

11. *Corinth*, 66.

12. E. Gummey Pemberton, *The Vrysoula Classical Deposit from Ancient Corinth*, *Hesperia*, 39/4, 1970, 277; E. M. De Juliis, *Ordona (Foggia), Scavi nella necropoli*, *Not. se.* 27, 1973, 396, Fig. 54 i d.; E. Militello, *Sicilia, Troina*, *Not. se.* 15, 1961, 371, Fig.

31; *Agora*, 17.

13. *Agora*, 17, 85, passim; *CC*, 307, passim; *Corinth*, 68, passim; P. Orlandini, *Gela, Nuovi scavi*, *Not. se.* 14, 1960, 125, Fig. 6; P. E. Corbett, *Palmette Stamps from an Attic Black-glaze Workshop*, *Hesperia* 24/3, 1955, 176; M. Py, *Une production massaliète de céramique pseudoattique à vernis noir*, *RSL*, 44, 1978, Fig. 4.

14. G. Patroni, *Apuli, vaši*, *Enciclopedia Italiana*, 3, 1929, 783 i d.; *CC*, 311, 313, passim. U atičkim radionicama se koncentrični krugovi pretežno nose na prirodnu površinu gline. *Agora*, 17.

skifosa (10, 11), proizvedenih očito na istome mjestu, pri čemu je dno jednoga (10) ukrašeno crnim linijama na crvenoj podlozi, a drugoga (11) na isti način, ali na prirodnoj boji gline.

Svi skifosi (5-12) ovog dijela starigradske zbirke pripadaju atičkom tipu, koji se u 5. st. odlikuje jajolikim, blago zaobljenim tijelom na širokoj prstenastoj nožici, dok se trbuh kasnijih primjeraka malo naglije steže, a stajaća im se površina smanjuje proporcionalno u odnosu na otvor¹⁵. Atički tip skifosa njeguju i apulske radionice, kojima bismo, s obzirom na slabiju kvalitetu izvedbe, starigradske primjerke pripisali radije negoli atičkima. Neočekivano u jednoj ovakvoj zbirci nedostaju skifosi s diskoidnom nožicom, inače gotovo neizostavni dio inventara južnoitalskih nalazišta od druge pol. 4. st. pr.n.e.¹⁶ Kronološki parametar je i oblik ručke (4), utoliko što su one u 5. st. pr.n.e. masivnije, položene horizontalno ili blago iskošeno neposredno ispod ruba, korijena razmaknutih u vidu potkove. Od kraja 4. st. pr.n.e. korijeni se međusobno primiču zatvarajući trokutasti otvor, a ručka se spušta od ruba prema trbuhu, izvijajući se istovremeno snažno nagore¹⁷. Isti predmet (4) svjedoči po svojoj prilici i o tome da su faroski Grci poznavali jednu karakterističnu vrstu apulske keramike (varijantu CG) stijenki prevučениh mutnim crvenim ili smeđim lakom, koja se proizvodila u Dauniji u drugoj pol. 4. i početkom 3. st. pr.n.e.¹⁸. Ulomak lampice (13) je oštećen upravo na dijelu koji otkriva njen tip - atička, s horizontalnom drškom, ili pak korintska, bez drške, ali ponekad s kljunastom istakom sa strane, što se naslućuje i na našem primjerku. Fragmentiranost predmeta otežava precizniju dataciju, ali na kasnije vrijeme upućuje jednostavni, neprofilirani otvor¹⁹. Među zdjelicama, koje se u CG proizvodnji javljaju u izobilju varijanti, specifičnim oblikom i kvalitetom glazure, koja bi mogla upućivati i na atičku provenijenciju²⁰ ističe se primjerak (15), poznat u literaturi kao posuda za sol (salt cellar). Inače je to minijaturna podvrsta šire grupe tzv. ehinus zdjelica, nazvanih prema sličnosti s dijelom kapitela korinskog stupa²¹. U skupini od osam ulomaka dna zdjelica ili tanjura (20-27) većini je (21-26) unutrašnja površina ispunjena urezanim, odnosno utisnutim kružnim kompozicijama s motivima palmeta, girlandi, ovula, krugova i ruletiranih zareza. Takav način ukrašavanja helenističko lončarstvo preuzima od klasičnog grčkog (atičkog i korinskog), gdje se nabrojani i neki drugi motivi javljaju prvo u tehnici urezivanja, da bi potkraj 5. st. pr.n.e. prevladalo utiskivanje pečatom, a od 4. st. pr.n.e. dominantnim obilježjem cijele kompozicije postao motiv kruga izveden ruletiranim zarezima²². U CG helenističkoj keramici mediteranskog područja utisnuti se motivi palmeta, rozeta, girlandi, ovula, ruletiranih zareza i si. javljaju u nepreglednom nizu srodnih varijanti. Međutim, kako su za sada oblici CG keramike mnogo bolje proučeni negoli način ukrašavanja, atribucija, odnosno provenijencija starigradskih primjeraka ostaje dvojbenom, a i datiranje se, s obzirom na necjelovitost i oštećenost ulomaka, uglavnom zasniva na formalnim sličnostima pojedinih detalja ili dijelova kompozicija²³. Općenito je za kasniju fazu ove keramičke vrste karakteristično ponavljanje manjeg broja stereotipnih modela, koji se u osnovi

15. *Corinth*, 66 i d.; *Agora*, 84 i d.

16. Javljaju se u dvije varijante: korintski tip, tankih stijenki i snažno utegnutog tijela na prijelazu u široku diskoidnu nožicu, te apulski, sličan a-Učkom, jajolikog tijela, ali blažeg prijelaza u diskoidnu nožicu. *Agora*, 81 i d.; *Corinth*, 212 i d.; A. M. Chieco-Bianchi Martini, Conversano, *Not. se.*, 18, 1964, 142, Fig. 53, 54.

17. *Corinth*, 68; *Agora*, 11.

18. M. Carrara Ronzani, *Ceramica apula a ver-*

niče bruna e rossa, *RSL*, 44, 1978, 219 i d.

19. H. Goldman, *Excavations at Gozlu Kule, Tarsus*, Princeton, 1950, 88.

20. Pretpostavku treba uzeti s rezervom, jer se primjerci s izuzetno debelim dnom uglavno ne nalaze među atičkim materijalom.

21. *Corinth*, 29-30.

22. *Agora*, 29-30; *Corinth*, 19; M. Py, n. dj. (13), 184 i d.

23. *CC*, 75.

dadu svesti na motiv radijalno postavljenih palmeta što je svojstveno i starigradskoj zbirci²⁴. Na južnoitalski krug upućuje ulomak kiliksa iz Reggio Calabria, datiranog na razmeđu 5/4. st. pr.n.e., ukrašen girlandnim palmetama koje su jednako oblikom i izvedbom (plitko udublivanje) gotovo identične onima u našoj zbirci²⁵. Antičke radionice bi teže došle u obzir, jer one favoriziraju stil reljef noizbočenih motiva, za razliku od korintskih, gdje prevladava intaljo²⁶. U istom kontekstu je indikativan ulomak CG grupe (23), koji jedinu blisku, gotovo potpunu analogiju ima na sicilijском području²⁷. Moguće je, međutim, pomišljati i na neku od dvije do sada identificirane domaće radionice (Issa, Pharos), tim više što su svi primjerci, s izuzetkom jednog (25), izrađeni od gline slabije kvalitete, prekrivene jednako lošom glazurom. Spomenuta pretpostavka ujedno razrješava i nesklad u dataciji između opisanih pečatnih motiva, svojstvenih 5. i 4. st. pr.n.e., te oblika posuda (uglavnom nožica) koje ukrašavaju (3-2. st. pr.n.e.).

Ulomak tanjura ili zdjelice (27) osebujan je primjerak s grafitnim natpisom na vanjskoj površini dna. Grafiti, koji inače često prate grčku i helenističku keramiku, mogu u pogledu sadržaja biti vlasnički (imena), komercijalni (kapacitet, težina ili cijena posude, odnosno sadržaja), nazdravičarski, votivni i slično²⁸. Natpis na našem primjerku je nečitak zbog oštećenosti i nemarne izvedbe, ali se naslućuju grčka slova *alfa*, *pi* i *tau*. S druge strane, nije isključeno da je riječ o specifičnom načinu numeričkog označavanja jedinica mjere okomitim zarezima²⁹.

Katalog CG keramike

1. Amforica. vis. 16 cm. Tanjurasti obod gotovo naliježe na trakaste ručke, koje spajaju vrat oblika klepsidre s izbočenim ramenom. Trbušasti recipijent je snažno utegnuto na prijelazu u prstenasto ojačanu nisku koničnu nožicu. Tragovi lončarskog kola na unutrašnjim i vanjskim stijenkama i dva dublja horizontalna žlijeba na donjem dijelu trbuha. Meka, pjeskovita, kompaktna siva glina. Ostaci mutne, veoma oštećene crne glazure na vanjskim stijenkama.

Anal.: N. Cambi, B. Kirigin, E. Marin, Zaštitna arheološka istraživanja helenističke nekropole Isse (1976. i 1979. god.), *VAHD*, 75, 1981, 70-71, Tab. XIII/3.; B. Kirigin, Zapažanja o helenističkoj nekropoli Isse, u: Sahranjivanje pokojnika sa aspekta ekonomskih i društvenih kretanja u praistoriji i antici, *Materijali XX*, Beograd, 1985, 106, SI. 3.

kraj 3. st. - 2. st. (T. 1/1)

2. Ulomak amforice ili vrča. Vis. 6 cm. Masivna trakasta ručka spaja vitki cilindrični vrat s naglašenim ramenom. Na granici vrata i ramena dva plitko udubljena horizontalna koncentrična žlijeba. Meka, kompaktna svijetlocrvenkasta glina. Ostaci gustog, mutnog crnog premaza na vanjskim i unutrašnjim stijenkama.

Približne anal.: K. Braun, Der Dipylon-Brunnen B₁, *Athenische Mitt.*, 85, 1970, 143, Taf. 58/2 - 105; CC, 3674 a[^] A. Mano, Le tumulus I de la necropole d'Apollonie, *Iliria* 1, 1971, 206, Tab. VII-IX; U. Knigge, Eridanos - Nekropole, *Athenische Mitt.*, 81, 1966, Beil. 58.

druga pol. 4. st. - prva pol. 3. st. (T. 1/2)

3. Ulomak ručke kantarosa. Vis. 4,7 cm. Gornji dio trakaste ručke sedlastog presjeka.

24. *Agora*, 29.

25. E. Tomasello, Monasterace Marina (Reggio Calabria), *Not. se.* 26, 1972, 640, Fig. 145.

26. P. E. Corbett, n. dj. (13), 175; Ch. Kaufman Williams, II, *Corinth*, 1978: Forum Southeast, *Hesperia*, 48/2, 1979, 134, Pl. 50/49.

27. Usp. Katalog CG, br. 24.

28. *Agora*, Pls. 22-23; *Corinth*, 9; M. Lang, Numerical notations on Greek vases, *Hesperia*, 25/1, 1956, 1 i d.; R. Ross Holloway, Excavations at Satrianum, 1966, *American Journ. of Archaeol.*, 71/1, 1967, 61.

29. M. Lang, n. dj. (28), 5, passim.

- Vodoravna traka razdvaja gornju trećinu od preostalog dijela, koji se inače koso spušta prema dnu recipijenta kantarosa.
- Anal.: CC, Pl. 112/37148!; V. Damevski, Crvenofiguralne vaze iz apulskih radionica u Arheološkom muzeju u Zagrebu - III, *Vjesnik AMZ*, 8, 1974, 103, T. XLVI-XLVII;
druga pol. 4. st. (T. 1/3)
4. Ručka skifosa. Duž. 5,2 cni; Masivna, okrugla drška potkovastog oblika postavljena je neposredno ispod lagano izvijenog oboda. Meka crvenkasto-bež glina. Srednje sjajna glazura smeđe-crvene boje.
- Anal.: CC, Pl. 130/4362b_x; *Corinth*, Pl. 13/310, 331; M. Carrara Ronzani, n. dj. (18), 227, Fig. 10.
sredina 4. st. - 2. pol. 4. st. (T. 1/4)
5. Donji dio duboke posude (skifos, oinohoe, amfora). Vis. 4,7 cm; D. 13,2 cm. Široka prstenasta nožica trapezoidnog presjeka nadovezuje se na donji dio jajolikog recipijenta. Crvenkastosmeda glina osrednje kvalitete. Unutrašnje stijenke prevučene su razmjerno kvalitetnim crnim lakom slabog sjaja, koji je pri dnu vanjske površine kombiniran s vodoravnim prugama u boji gline. Dno pošteđeno.
- Anal.: CC, Pl. 131/4373b₂, 4373[^]; Pl. 132/4375[^]; Pl. 236/331a₃.
druga pol. 4. st. - početak 3. st. (T. 1/5; 7/6)
6. Ulomak antičkog skifosa. Vis. 3,1 cm. D. 6,4 cm. Na prstenastoj nožici počiva donji dio jajolikog recipijenta. Svijetlocrvenkasta glina osrednje kvalitetna. Glazura na unutrašnjim stijenkama je mutna, crvenosmedih nijansi, a izvana razmjerno sjajna, crnosmede boje, u kombinaciji s crvenkastim vodoravnim trakama. Dno tamnije crvene nijanse ukrašavaju s vanjske strane dva nemarno izvedena crna koncentrična kruga s točkom po sredini.
- Analogije i datacija kao pod brojem 5. (T. 1/6; 8/3)
7. Ulomak antičkog skifosa. Vis. 3,9 cm; D. 5,2 cm. Na prstenastoj nožici počiva donji dio jajolikog recipijenta. Osrednje kvalitetna glina-bež boje. Vanjske i unutrašnje stijenke prevučene crnosmedom mutnom glazurom. Pošteđeno dno ukrašeno je dvama koncentričnim krugovima i točkom u crnoj boji.
- Analogije i datacija kao pod brojem 5. (T. 2/1; 8/2)
8. Donji dio duboke posude (usp. kat. br. 5). Vis. 3,4 cm, D. 14 cm. Na prstenastoj nožici trapezoidnog presjeka počiva donji dio jajolikog recipijenta. Meka crvenkasto-bež glina slabije kvalitete. Na unutrašnjim i vanjskim stijenkama veoma oštećeni ostaci crnog premaza.
- Analogije i datacija kao pod brojem 5. (T. 2/4)
9. Donji dio antičkog skifosa. Vis. 7,9 cm; D. 6 cm. Trbušasti recipijent se u donjem dijelu naglo sužava i prelazi u prstenastu nožicu. Kvalitetna glina tamnije bež-nijanse. Na unutrašnjim stijenkama mutan premaz crne do crvene nijanse, a na vanjskim stijenkama razmjerno kvalitetna sjajna crna glazura. Pošteđeno dno je s vanjske strane ukrašeno krugom i točkom svijetlocrvene boje.
- Anal.: CC, Pl. 131/4373a₂; 4373b_{1,2}; *Corinth*, 69, Pl. 13/323.
2. pol. 4. st. (T. 2/5; 8/6)
10. Donji dio antičkog skifosa. Vis. 4,9 cm; D. 4,4 cm. Trbušasti recipijent, sužavajući se naglo prema dnu, počiva na prstenastoj nožici. Kvalitetna sivkasto-okor glina. Stijenke s obje strane prevučene sjajnom glazurom izvedenom kao mrljaste crne i smeđe vodoravne pruge. Na pošteđenom dnu nejasni ostaci crvenih i crnih krugova s točkom po sredini, (ili je riječ o crnim krugovima na crvenoj podlozi).
- Anal.: CC, Pl. 129/4343a!, 4352ai; *Corinth*, Pl. 13/310, 317; Pl. 14/357.
druga pol. 4. st. - početak 3. st. (T. 2/2; 8/5)

11. Donji dio atičkog skifosa. Vis. 3,8 cm; D. 4,2 cm. Oblik, kvaliteta gline i premaza, kao i njihova boja, gotovo identični broju 10. Razlike: prstenasta nožica u prosjeku blago bikonična, a dno u prirodnoj boji gline ukrašeno izbljedjelim crnim krugovima i točkom po sredini.
Analogije i datacija kao pod brojem 10.
12. Donji dio atičkog skifosa. Vis. 5,2 cm; D. 3,6 cm. Trbušasti recipijent se naglo sužava i oslanja na masivnu prstenastu nožicu. Glina osrednje kvalitete, bež-boje. Ostaci crvenog premaza na unutrašnjim stijenkama. Dno i donji dio vanjske površine pošteđeni su, dok je trbuh ukrašen mrljastim mutnim premazom - vodoravnim smeđecrnim prugama.
Anal.: CC, Pl. 128/4341a, Pl. 129/4342c u Pl. 236/321c, d; N. Cambi, B. Kirigin, E. Marin, n. dj. (analogije CG 1), 69, T. XI/25.
kraj 4. st. - početak 3. st. (T. 2/3; 8/4)
13. Ulomak lampice. Vis. 3 cm; D. 3,6 cm. Šuplje cilindrično tijelo na jedva izraženoj prstenastoj, blago konkavnoj nožici. Gornja se stijenka spušta koso prema sredini, zatvarajući okrugli neprofilirani otvor. Zadebljanje na vanjskom cilindru upućuje na ostatak drške ili kljunaste istake. Svijetlocrvenkasta mekana glina. Veoma oštećeni ostaci mutnog crnog premaza na unutrašnjim i vanjskim stijenkama.
Anal.: H. Goldman, n. dj. (19), 84 i d., Pl. 93; Ch. Kaufman Williams, II, J. F. Fisher, *Corinth*; 1971: Forum Area, *Hesperia* 41/2, 1972, 162, Pl. 27/53-55; D. Adamesteanu, Manfria (Gela), *Not. se*, 12, 1958, 321, Fig. 26/3.
druga pol. 4. st. - 3. st. (T. 2/6; 6/2)
14. Zdjelica. Vis. 4,9 cm; D. 4,4 cm. Široki recipijent blago izvojenog oboda počiva na prstenastoj nožici. Crvenkasto-oker glina osrednje kvalitete. Mutni smeđecrni premaz na cijeloj površini.
Približna anal.: CC, Pl. 60/2621[^], Pl. 234/235b,
3. ili 2. st. (2/7; 8/1)
15. Zdjelica. Vis. 1,8 cm; D. 3 cm. Plitko zaobljeni recipijent počiva na vjerojatno prstenastoj nožici (oštećena). Kvalitetna crvenkasta glina i sjajna crna glazura, osobito na vanjskim stijenkama.
Anal.: CC, Pl. 50/2433ei; L. Forti, *La ceramica di Gnathia*, Napoli, 1965, 38 i d., Tav. VI; *Agora*, 294, Fig. 8/817.
4. st. (T. 2/8; 6/7)
16. Ulomak zdjelice. Vis. 2,3 cm. Plitko zaobljen trbuh i lagano zadebljan, ravni rub. Široka stajaća površina (nedostaje). Kvalitetna crvenkasto-bež glina. Mutan mrljasti premaz u nijansama crne, smeđe i crvene boje na cijeloj površini.
Približna anal.: CC, Pl. 38/2243[^]; M. Schindler, Die »Schwarze sigillata« des Magdalenberges, *Kärntner Museumschriften*, 43, Klagenfurt, 1967, 28, Taf. 3/15.
3. st. - prva pol. 1. st. (T. 2/9: 7/7)
17. Ulomci zdjelice. (Ne spajaju se, ali prema obliku i fakturi nedvojbeno pripadaju istoj posudi). Oštro izvijen i zaravnjen obod prelazi u blago bikonični trbuh. Kvalitetna glina tamnije oker-nijanse. Mutan mrljasti premaz smeđih tonova iznutra, razmjerno sjajna crnosmeđa glazura na vanjskim stijenkama.
a) duž. 9 cm. Pri dnu unutrašnje stijenke ostatak utisnute palmete.
b) duž. 7,5 cm.
Anal.: CC, Pl. 60/2621el; Pl. 62/2642[^]; *Agora*, 294, Pl. 8/808.
3. st. (T. 3/1; 6/1)

18. Ulomak zdjelice. Duž. 4 cm. Oštro izvijen i zaravnjen obod prelazi u blago zaobljen, jedva primjetno bikoničan trbuh. Glina i premaz kao pod brojem 17.
Anal.: *Agora*, 293, Fig. 8/803; *CC*, Pl. 60/2621b; G. C. Duncan, n. dj. (9), 143-144, Fig. 2/12, 14.
3. st. - prva pol. 2. st. (T. 3/2)
19. Ulomak plitke zdjelice. Vis. 2,2 cm. Ravan, stanjeni rub prelazi u blago zaobljen plitki recipijent. Crvenkasto-okor do siva kvalitetna glina i mutan mrki premaz na cijeloj površini. Udubljeni žlijeb s unutrašnje strane na prijelazu trbuha u dno posude.
Anal.: *CC*, Pl. 46/2286, 2287a_x; M. Schindler, n. dj. (anal. CG 16), 14-15, Taf. 1/4, 8.
2. st. - prva pol. 1. st. (T. 3/3)
20. Ulomak zdjelice ili tanjura. D. 8,1 cm. Neznatno zaobljeno dno počiva na prstenastoj nožici, ukrašenoj s vanjske strane dvama dubokim koncentričnim žlijebovima. Srednje kvalitetna glina roskasto-okor boje. Ostaci mutnog crnog premaza s unutrašnje i vanjske strane. Pošteđeno dno je ukrašeno koncentričnim krugovima crne i smeđe boje.
Približna anal.: *CC*, Pl. 23/1553a!; Pl. 120/4221[^].
druga pol. 4. st. - poč. 3. st. (T. 3/4)
21. Ulomak dna tanjura ili zdjelice. Duž. 7,8 cm; D. 8. cm. Dno s jedva naznačenom stajaćom površinom i dio recipijenta u gotovo jednakoj ravnini. Dno je s unutrašnje strane ukrašeno urezanim motivima ovula, girlandi i palmeta u kružnoj kompoziciji. Izrazito mekana i sipljiva glina roskasto-okor boje. Veoma istrošeni ostaci mrkocrvenkastog premaza na cijeloj površini.
Približna anal.: *Agora*, Pls. 49/458; 59/826; A. M. Fallico, *Saggi di scavo nell'area della Villa Maria (Sicilia, Siracusa)*, *Not. se*, 25/11, 1971, 600, Fig. 25/A43; Ch. Kaufman Williams, II, n. dj. (26), 134, Pl. 50/49; M. Py, n. dj. (13), 187, Fig. 5/1, 7.
4 - 3. st. (T. 3/7; 6/3)
22. Dno tanjura ili zdjelice. D. 5,1 cm. Dno izvana jedva primjetno izbočeno, a iznutra blago udubljeno, počiva na niskoj koničnoj nožici sa širokom stajaćom površinom. Središnji dio je s unutrašnje strane ukrašen plitko udubljenim vijencem od pet palmeta u krugu. Crvenkasta meka glina. Tragovi crnog mat premaza na cijeloj površini.
Približne anal. (ukrasni motiv): P. E. Corbett, n. dj. (13), 178, Pl. 66/2, 3; *Agora*, 292, Pl. 57/789.
Približne anal. (nožica): *CC*, Pl. 232/211b₃; Pl. 234/233aj.
kraj 4. st. - poč. 1. st. (T. 3/5; 6/6)
23. Dno tanjura ili zdjelice. D. 5,6 cm. Na niskoj koničnoj nožici plitko udubljenog donjeg dijela počiva dno lagano zaobljenog recipijenta, ukrašeno po sredini vijencem od pet palmeta u okvirima. Okor-roskasta glina osrednje kvalitete. Dosta oštećeni ostaci mutnog premaza na cijeloj površini.
Anal. (ukrasni motiv): A. M. Fallico, n. dj. (anal. CG 21), 600, Fig. 25/A48.
Približne anal. (nožica): *CC*, Pl. 8/1231[^]; Pl. 35/2232dj; Pl. 234/253aj.
3 - 2. st. (T. 3/6; 6/4)
24. Ulomak dna zdjelice ili tanjura. D. 7,6 cm. Na cilindričnoj nožici sa žlijebom po sredini stajaće površine počiva gotovo ravno dno recipijenta. S unutrašnje strane udubljeni motiv vijenca od četiri palmete oko središnjeg kruga, u okviru dugačkih ruletiranih zarezova. Bež glina osrednje kvalitete. Na cijeloj površini dosta oštećeni ostaci mutnog premaza u nijansama od tamnosmeđe do crvenkaste boje.

- Približne anal. (ukrasni motiv): U. Knigge, n. dj. (anal. CG 2), Beil. 72/2.18; *Agora*, 279, Pl. 55/611; P. E. Corbett, n. dj. (13), 178, Pl. 66/2,3.
- Približne anal. (nožica): *Agora*, 296, Fig. 8/837; *CC*, Pl. 71/2771ii; Pl. 236/321c₂₃₃, kraj 4. st. - 3. st. (T. 4/1; 7/8)
25. Dno tanjura ili zdjelice. D. 10,8 cm. Na razmjerno visoku cilindričnu nožicu oslanja se gotovo ravno dno recipijenta. Po sredini s unutrašnje strane veoma oštećen udubljeni motiv četiriju palmeta i vijenca dužih i kraćih ruletiranih zarez. Kvalitetna crvenkasta glina. Na cijeloj površini dobro sačuvan mutan i gust crni premaz, mjestimice smeđih i zelenkastih nijansi. Pošteđeno dno izvana ukrašeno crnim koncentričnim prugama.
- Približne anal. (ukrasni motiv): *Agora*, 275, Pl. 53/359; P. E. Corbett, n. dj. (13), 178, Pl. 66/2, 3; H. Goldman, n. dj. (19), 210, Pl. 119/1.
- Anal. (nožica): *CC*, Pl. 1/11iea[^] 58/2585ai, kraj 4. st. - 3. st. (T. 4/5; 7/4)
26. Ulomak dna tanjura ili zdjelice. D. 7,6 cm. Na blago zaobljenu cilindričnu nožicu naslanja se neznatno udubljeno dno recipijenta ukrašeno po čitavoj očuvanoj površini utisnutim motivom dva reda girlandnih palmeta. Glina osrednje kvalitete, bež-boje. Ostaci mutnog, mrljastog smeđeg premaza na čitavoj površini. Na pošteđenom dnu naziru se uobičajeni koncentrični krugovi izvedeni mrkim premazom.
- Približne anal. (ukrasni motiv): U. Knigge, n. dj. (anal. CG 2), Beil. 71/1,4; Ch. Kaufman Williams, n. dj. (26), Pl. 50/49.
- Anal. (nožica): *CC*, Pl. 23/1551ax, 4. st. - prva pol. 3. st. (T. 4/2; 7/5)
27. Ulomak dna tanjura ili zdjelice. D. 8,4 cm. Na koničnu prstenastu nožicu oslanja se neznatno zaobljeno dno recipijenta. Na vanjskoj strani ostaci grafit. Bež glina slabije kvalitete. Mutan mrki premaz na čitavoj površini.
- Približne anal.: *CC*, Pl. 18/1443di; Pl. 233/231bj, druga pol. 2. st. - prva pol. 1. st. (T. 4/3; 6/5)

III Gnathia

Gnathia keramika, nazvana prema istoimenom nalazištu u južnoj Apuliji, podvrsta je CG produkcije, koja se javlja od 4. st. pr.n.e. i traje do kraja helenističkog razdoblja. Ukrašava se višebojnim figuralnim, biljnim i geometrijskim motivima, te okomitim kanelurama³⁰. Kaneliranje se inače vezuje uz kasniju razvojnu fazu ove vrste, koja počinje oko 320. g. pr.n.e. i traje sve do kraja apulske Gnathia proizvodnje u 2. st. pr.n.e., a u našim krajevima, čini se, i dulje³¹. Tu fazu vjerojatno domaće proizvodnje najbolje oslikava ulomak (2) ukrašen gustim, plitkim, nemarno izvedenim kanelurama. Donji dio dublje posude (1) također bi trebalo pripisati kaneliranoj fazi (moguće je taj ukras bio na gornjem dijelu posude, koji nedostaje), jer se vijenac točkica kao ukras noge javlja zajedno s kaneliranjem³².

30. L. Forti, n. dj. (anal. CG 15); J. R. Green, *Gnathia Pottery in the Akademisches Kunstmuseum Bonn*, Mainz, 1976; T. B. L. Webster, Towards a Classification of Apulian Gnathia, *Bulletin of the Institute of Classical Studies*, 15, London, 1968, 1 i d.; B. Kirigin, *Issa - otok Vis u helenističko doba*, Katalog izložbe, Split, 1983, 14.

31. J. R. Green, n. dj. (30), 1; T. B. L. Webster, n. dj. (30), 22-31; N. Cambi, B. Kirigin, E. Marin, n. dj.

(anal. CG 1), 70; Dj. Basler, Nekropola na Velikim Ledinama u Gostilju (Donja Zeta), *Glasnik Zemaljskog muzeja Bosne i Hercegovine*, 24, Sarajevo, 1969, 7; N. Degrassi, Taranto, u: *Enciclopedia dell'arte antica*, Vol. VII, Roma, 1966, 609.

32. L. Forti, n. dj. (anal. CG 15), Tav. Iie, XXb, XXIa, XXIIIc itd.; T. B. L. Webster, n. dj. (30), 23 i d.; Pl. IVa.

Katalog Gnathia keramike

1. Donji dio duboke posude (kantaras, skifos, pelike?). D. 2,4 cm; Vis. 4,7 cm. Trbušasti recipijent se naglo steže i prelazi u stepenasto profiliranu diskoidnu nožicu. Meka, pjeskovita, žućkasta glina. Neznatni ostaci crnog premaza na unutrašnjim stijen-kama. Izvana tragovi smeđecrne glazure, a u donjem dijelu, uključujući nožicu i sta-jaću površinu, vodoravne smeđecrne i crvene pruge. Nožica je ukrašena vijencem (vjerojatno dvostrukim) bijelih točkica.
Anal.: *Corinth*, 76, Pl. 15/379; *CC*, Pl. 86/3112aj; T. B. L. Webster, n. dj. (30), 23 i d., Pl. IVa.
3. st. (T. 4/6); 7/3)
2. Ulomak trbuha. Duž. 4,7 cm. Zaobljeni ulomak trbuha zatvorene posude. Rameni dio označen je vodoravnim plohom omeđenom dvama žljebovima. Trbušni je dio ukrašen plitko udubljenim, gotovo urezanim, okomitim kanelurama.
vj. domaći proizvod iz 3 - 2. st. (T. 4/4)

IV Neukrašena (kućna) keramika

Podrazumijevaju se posude različitih oblika i kvalitete, kojima je zajednička oso-bina nedostatak bilo kakvog ukrasa, uključujući i uglašavanje stijenki, površina kojih stoga ostaje gruba, hrapava, u boji postignutoj pečenjem. Oblici neukrašene keramike mahom upućuju na utilitarno kuhinjsko posuđe, dok je datacija često dvoj-bena, jer takve forme znaju nepromijenjene trajati stoljećima.

Katalog neukrašene keramike

1. Sitasti ulomak. Veličina 9 x 6 cm. Debljina stijenke 0,6 cm. Ravni ulomak (sito? sitasta posuda?) jednolično po čitavoj površini prošupljen rupama (D. oko 1 cm), koje su na gornjoj površini naglašene prstenasim zadebljanjima. Gruba, nepročišćena, tamnije crvenkasta glina.
Anal.: A. Bedini, Parco del Cavallo (Sibari), *Not. se*, 24/1970 (III Suppl.), 137, Fig. 125/173.
3. st. (T. 7/2)
2. Ulomak poklopca. D. 17,2 cm. Posve plitko zaobljene stijenke, stanjene na rubovima. Na vrhu drška u obliku obrnutog konusa. Gruba nepročišćena narančasto-okker glina sa crnim nijansama.
Približne anal.: *Corinth*, 106, Pl. 59/609; *Agora*, 374, Pl. 95/1979.
Helenističko razdoblje. (T. 5/1)
3. Ulomak zdjele. Duž. 11 cm. Ljevkasti vrat se preko kratkog ramena pod oštrim kutom lomi prema uvučenom truhu. Uz rame i vrat priljubljena je, neznatno nad-visujući rub, okrugla, blago spljoštena ručka. Duž unutrašnje stijenke između vrata i ramena teče horizontalna istaka, koja je podržavala poklopac.
Anal.: *Corinth*, 93-94, Pls. 17, 56/553; E. Militello, Sicilia, Troina, *Not. se*, 15, 1961, 380, Fig. 39; D. Adamesteanu, Sicilia, Manfria, *Not. se*, 12, 1958, 329, Fig. 30/3-4; K. Braun, n. dj. (anal. CG 2), 156, Taf. 71/181.
druga pol. 4. st. - 3. st. (T. 5/2)
4. Ulomak zdjele. Duž. 10 cm. Oštro izvijen i stanjen tanjurasti obod prelazi u blago zaobljeno rame, odnosno truh dubljeg recipijenta. Spljoštena sedlasta ručka pri-ljubljena je uz rame i obod. Gruba svijetlocrvenkasta glina.

Anal.: D. Adamesteanu, Sicilia, Manfria, *Not. se*, 12, 1958, 327, Fig. 30/3; K. Braun, n. dj. (anal. CG 2), Taf. 66/153; Ch. K. Williams, II - J. E. Fisher, n. dj. (anal. CG 13), 161, Pl. 27/48.

druga pol. 4. st. - 3. st. (T. 5/3)

V Pršljeni i kalemi (?)

Kalemi, pršljeni, utezi i slični utilitarni predmeti često od prahistorijskog razdoblja ne mijenjaju bitno oblik, pa se datacija uglavnom oslanja na cjelokupni kontekst nalaza. Od dva šuplja konična predmeta (1,2), obilježena kao pršljeni, jedan je ukrašen crnom glazurom, koja ga svrstava u krug CG helenističke proizvodnje³³. Namjena šupljih cilindričnih predmeta (3,4) dvojbena je, jer se kalemi za konac, kojima najviše nalikuju, javljaju u punom obliku³⁴.

Katalog prsijena i kalema

1. Pršljen. D. 4,5 cm. Pravilno konično tijelo, prošupljeno okomito po sredini. Stajaća površina stepenasto profilirana dubokim žljebovima oko otvora, a njen rubni segment ukrašen je udubljenim točastim cik-cak motivom. Gruba tamnije siva glina bez glazure. (T. 6/10)
2. Pršljen. D. 4,3 cm. Konično-zvonoliko tijelo, blago utegnuto po sredini, okomito prošupljeno. Stajaća površina ukrašena plitko udubljenim motivom koji podsjeća na valovitu rozetu. Srednje kvalitetna roskasto-bež glina, crni mutni premaz, djelomice oštećen, po cijeloj površini. (T. 6/11)
3. Kalem. V. 3,6 cm. Šuplje cilindrično tijelo, na jednom kraju blago, a na drugom jače prošireno. Fina oker glina s vodoravnim tragovima zagađivanja. (T. 6/8)
4. Kalem. V. 3,4 cm. Oblik i glina gotovo identični kao pod brojem 3. Dimenzije malo manje, a izvedba nemarnija. (T. 6/9)

Imajući pred očima cjelokupnu zbirku keramike iz Staroga Grada na Hvaru, sada u AMZ, treba konstatirati da pitanja koja ona nameće, kao i eventualni zaključci, na ovom stupnju (ne)poznavanja grčko-helenističkog keramičkog materijala antičkog Pharosa, ostaju i dalje dobrim dijelom na razini pretpostavke. Potpunija saznanja o toj problematici mogli bi pružiti jedino nalazi prikupljeni stručnim arheološkim istraživanjem, što do sada nije bio slučaj na području grčke ove kolonije.

Podaci iz cedulja priloženih zbirci potvrđuju da je riječ o nalazima nekropole Pharosa, čemu se ne protivi zastupljenost kućne keramike, koja se često zatiče pored, ili čak u samim grobovima, kao ni nalaz kalupa za lijevanje terakota³⁵.

Ovdje predstavljeni dio zbirke se datira u rasponu od sredine 4. do kraja 2. st. pr.n.e.³⁶. S obzirom na zastupljenost arhajskih ulomaka s kraja 6. st. - poč. 5. st. pr.n.e. i dalje ostaje otvoreno pitanje hijatusa između 5. i prve pol. 4. st. pr.n.e.³⁷. Čini se da je samo pukim slučajem gornja vremenska granica prethodno objavljenog dijela zbirke bio kraj 3. st. pr.n.e., jer se u ovom dijelu neki ulomci (CG 1, 14, 16, 17, 18, 19, 22, 23, 27; Gnathia 2) mogu statirati u sam kraj 2. ili čak početak 1. st. pr.n.e. Taj podatak daje

33. Međutim, u raspoloživoj literaturi o helenističkom materijalu ne nalazim paralele ovim predmetima.

34. Usp. P. Bruneau, Tombes d'Argos, *Bulletin de correspondance hellénique*, XCIV/II, 1970, 506-507, Fig. 189-191. Ovi predmeti su mogli imati i neku funkciju u vezi s keramičkim pećima, na što upućuje crna paljevinska nijansa na jednom od njih.

35. O kalupima u grobnom kontekstu usp. G. Kleiner, n. dj. (5), 4. O mogućim dodatnim sadržaji-

ma u okviru nekropole, B. Migotti, n. dj. (1), 167-168.

36. Treba imati na umu jedan važan element pri dataciji materijala kao što je ovaj, kojemu je provenijencija dvojbena. Naime, na južnoitalskim nalazištima se primjerci ocijenjeni kao lokalna imitacija (ne uvoz) grčkih oblika obično datiraju 50-tak godina kasnije nego u matičnom području. Usp. L. Rota, Sibari. Considerazioni sui materiali, *Not. se*, 26, 1972, 258.

37. Usp. B. Migotti, n» dj. (1) 169.

naslutiti da su faroski Grci i nakon pada pod rimsku vlast potkraj 3. st. pr.n.e. zadržali ekonomsku rutinu sretnijih razdoblja samostalnosti³⁸.

Neki se primjerci CG keramike (16, 18, 19) oblikom i kronološki mogu svrstati u prijelaznu grupu k srednjoitalskoj sigilati, a nazivaju se različito - presigilata, crna sigilata i si.³⁹ Kako se slični oblici zatiču i u CG keramici grčkog kruga južne Italije, bilo bi, u pogledu trgovačkih i općenito ekonomskih odnosa grčkih naselja na jadranskim obalama, poželjno razlučiti grčku od italske keramike republikanskog horizonta.

Utvrđivanje provenijencije materijala, kao najosjetljiviji i najzahtjevniji element jedne ovakve tipološke obrade ostaje i dalje u znatnoj mjeri dvojbenim. Čini se, međutim, da među ulomcima koje sam sklona smatram uvezenima, prevladavaju oni iz južnoitalskih ili sicilijskih radionica, što sugeriraju kako oblici, tako i pojedini ukrasni detalji⁴⁰. Ovakva pretpostavka o ekonomskim odnosima uklapa se i u poznatu političku konstelaciju snaga na mediteranskom prostoru u 4. st., gdje maticu jadranskog Pharosa, egejski Paros, zatičemo u bliskoj vezi sa sicilijskim vladarom Dionizijem Starijim, koji i sam pomaže pri osnivanju Pharosa⁴¹. S druge strane, ulomak kalupa za lijevanje terakotnih figurica, potvrđujući postojanje keramičarske radionice u Pharosu, otvara istovremeno veoma osjetljivo pitanje domaće provenijencije ostalih keramičkih proizvoda. Među za sada neusporedivo bogatijim i bolje proučenim isejskim materijalom nazire se autohtona grupa keramike obilježena specifično komponiranim ukrasom⁴². O faroskoj proizvodnji je iz ranije navedenih razloga nemoguće donositi zaključke takve naravi, ali se neki pokazatelji ipak naslućuju. To se ponajprije odnosi na grupu ulomaka CG keramike, ukrašenih utisnutim palmetama i sličnim motivima, (CG 21-26) u kojima se naslućuju zakašnjenje, specifične imitacije grčkih uzora iz 5. i 4. st. pr.n.e., što bi moglo upućivati na domaću proizvodnju. Jednako se odnosi i na ulomak trbuha Gnathia vaze, obilježene primitivno izvedenim ukrasom na glini isto tako loše kvalitete⁴³.

Neke osobine materijalne i duhovne kulture Pharosa su poznate, a pomalo se počinju nazirati i konture tamošnje keramografije, što omogućuje stanovite usporedbe s mnogo poznatijom Issom. Pojedini su elementi zajednički objema sredinama - npr. hijatus između arhajskog razdoblja i druge pol. 4. st. pr.n.e., otkad datira neprekinut priliv keramičkog materijala u nekropolama Isse i Pharosa⁴⁴. U Issi prevladavaju oinohoe, pelike i skifosi - posude za piće, što govori o pogrebnom ritualu u kojem je vino imalo određenu ulogu⁴⁵. U zagrebačkoj zbirci iz faroske nekropole također su najbrojniji skifosi⁴⁶. S druge strane, dok u Issi prevladavaju obiteljske grobnice, u Pharosu su za sada poznate jedino pojedinačne, što otvara problem složenih društvenih odnosa koje su Grci ovih dvaju naselja ostvarila u dodiru s autohtonim miljeom⁴⁷. Prema globalnom utisku, hvarska keramika je u cjelini nekvalitetnija od isejske⁴⁸. Moguće i vjerojatno, ali je ona istovremeno i na poseban način različita od isejske, sudeći barem

38. Treba pretpostaviti da se to odnosi ne samo na keramički obrt nego i na druge elemente društvenog i privrednog ustrojstva. O padu Pharosa pod rimsku vlast usp. G. Novak, *Stari Grci na Jadranskom moru*, *Rad Jugosl. akad. znan. i umj.*, 322, 1961, 194.

39. *CC*, 526 i d.; M. Schindler, n. dj. (anal. CG 16).

40. Što se odnosi na gotovo cjelokupnu grupu CG keramike, s izuzetkom ulomka koji bi mogao biti atički (15), te onih koji bi se eventualno smjeli pripisati domaćoj radionici, o čemu niže.

41. G. Novak, n. dj. (38) 177.

42. B. Kirigin, n. dj. (30), 10-11.

43. Treba, međutim, biti oprezan s apriornim

izjednačavanjem loše kvalitete i provincijske proizvodnje, jer se propusti takve vrste dešavaju i u vodećim radioničkim središtima. *Usp. CC*, 511. S druge strane, manje je vjerojatno da bi se izrazilo neuspjeli primjerci izvozili.

44. Za Issu usp. B. Kirigin, n. dj. (anal. CG 1), 101. Podatak za Pharos treba ipak uzeti s rezervom, jer tamošnji materijal upućuje na mogućnost identifikacije stanovitog broja ulomaka 5. i 1. pol. 4. st. pr.n.e. *Usp. B. Migotti*, n. dj. (1), 169, *passim*.

45. B. Kirigin, n. dj. (44), 102.

46. *Usp. bilj.* 4.

47. B. Kirigin, n. dj. (44), 98-99.

48. Podatak iz radnih bilježaka B. Kirigina, učinjenih prilikom prve evidencije zagrebačke zbirke.

prema inventaru zagrebačke zbirke. Odlikuje se vrijednim arhajskim ulomcima, te nalazom kalupa za lijevanje terakotnih figurica, a u cjelini posjeduje više komada koji sugeriraju moguću atičku provenijenciju. Neizostavna isejska Gnathia je u ovoj zbirci jedva evidentna, ali se zato javlja specifična grupa posuda s utisnutim cvjetnim motivima, čega u Issi uglavnom nema, jednako kao ni indigene mesapske crvenobojene keramike. Starigradska zbirka sadrži jedan tipičan domaći isejski proizvod (CG 2). Predstoji, međutim, još mnogo rada na proučavanju faroske keramike, prije no što dođemo u priliku identificirati tamošnje proizvode u Issi, kao, uostalom, i u samome Pharosu.

KRATICE

AMZ	- Arheološki muzej Zagreb
<i>Agora</i>	- <i>Agora XII</i> , B. A. Sparkes, L. Talcott, <i>Black and Plain Pottery of the 6th, 5th, and 4th Centuries B. C.</i> , Princeton 1970.
CC	- J.-P. Morel, <i>Ceramique campanienne, les jorm.es</i> , Pariš, 1981.
<i>Corinth</i>	- G. Roger Edwards, <i>Corinthian Hellenistic Pottery</i> (Vol. VII, Part III), Princeton, 1975.
CG	- crnoglazirana (keramika)
<i>Not. se.</i>	- <i>Notizie degli scavi di antiehità</i> , Roma
PBSR	- <i>Papers of the British School at Rome</i> , London
RSL	- <i>Rivista di studi liguri</i> , Bordighera
VAHD	- <i>Vjesnik za arheologiju i historiju dalmatinsku</i> , Split

OPIS TABLI DESCRIPTION OF PLATES

Tabla 1 (M 1:2)

1. CG amforica - kat. br. 1; 2. CG ulomak amforice ili vrča - kat. br. 2; 3. CG ulomak ručke kantarosa - kat. br. 3; 4. CG ručka skifosa - kat. br. 4; 5. CG donji dio duboke posude - kat. br. 5; 6. CG ulomak atičkog skifosa - kat. br. 6

Plate 1 (scale 1:2)

1. Black-glazed (CG) amphorisk - Cat. No. 1; 2. Fragment of a black-glazed amphorisk or jug - Cat. No. 2; 3. Fragment of a black-glazed kantharos handle - Cat. No. 3; 4. Handle of a black-glazed skyphos - Cat. No. 4; 5. Bottom part of a deep black-glazed vessel - Cat. No. 5; 6. Fragment of a black-glazed Attic skyphos - Cat. No. 6

Tabla 2 (1-7,9 - MJ 1:2 8 - MJ 1:1)

1. CG ulomak atičkog skifosa - kat. br. 7; 2. CG ulomak atičkog skifosa - kat. br. 10; 3. CG ulomak atičkog skifosa - kat. br. 12; 4. CG ulomak duboke posude - kat. br. 8; 5. CG ulomak atičkog skifosa - kat. br. 9; 6. CG ulomak lampice - kat. br. 13; 7. CG zdjelica - kat. br. 14; 8. CG zdjelica - kat. br. 15; 9. CG ulomak zdjelice - kat. br. 16

Plate 2 (1-7,9 scale 1:2; 8 scale 1:1)

1. Fragment of a black-glazed Attic skyphos - Cat. No. 7; 2. Fragment of a black-glazed Attic skyphos - Cat. No. 10; 3. Fragment of a black-glazed Attic skyphos - Cat. No. 12; 4. Fragment of a black-glazed vessel - Cat. No. 8; 5. Fragment of a black-glazed Attic skyphos - Cat. No.; 6. Fragment of a black-glazed lamp - Cat. No. 13; 7.

Small black-glazed pot - Cat. No. 14; 8. Small black-glazed pot - Cat. No. 15; 9. Fragment of a small black-glazed pot - Cat. No. 16

Tabla 3 (MJ 1:2)

1. CG ulomak zdjelice - kat. br. 17; 2. CG ulomak zdjelice - kat. br. 18; 3. CG ulomak plitke zdjelice - kat. br. 19; 4. CG ulomak zdjelice ili tanjura - kat. br. 20; 5. CG ulomak zdjelice ili tanjura - kat. br. 22; 6. CG dno tanjura ili zdjelice - kat. br. 23; 7. CG ulomak dna tanjura ili zdjelice - kat. br. 21

Plate 3 (scale 1:2)

1. Fragment of a small black-glazed pot - Cat. No. 17; 2. Fragment of a small black-glazed pot - Cat. No. 18; 3. Fragment of a small low black-glazed pot - Cat. No. 19; 4. Fragment of a small black-glazed pot or dish - Cat. No. 20; 5. Fragment of a small black-glazed pot or dish - Cat. No. 22; 6. Bottom of a black-glazed pot or dish - Cat. No. 23; 7. Fragment of the bottom of a black-glazed dish or pot - Cat. No. 21

Tabla 4 (1-3, 5-6 - MJ 1:2; 4-MJ 1:1)

1. CG ulomak dna tanjura ili zdjelice - kat. br. 24; 2. CG ulomak dna tanjura ili zdjelice - kat. br. 26; 3. CG ulomak dna tanjura ili zdjelice - kat. br. 27; 4. Gnathia - ulomak trbuha - kat. br. 2; 5. CG ulomak tanjura ili zdjelice - kat. br. 25; 6. Gnathia - donji dio duboke posude - kat. br. 1

Plate 4 (1-3, 5-6 scale 1:2; 4 scale 1:1)

1. Fragment of the bottom of a small black-glazed dish or pot - Cat. No. 24; 2. Fragment of the bottom of a black-glazed dish or a small pot - Cat. No. 26; 3. Fragment of the bottom of a black-glazed dish or small pot - Cat. No. 27; 4. Gnathia - belly fragment - Cat. No. 2; 5. Fragment of a dish or small pot - Cat. No. 25; 6. Gnathia - lower part of a big vessel - Cat. No. 1

Tabla 5 (MJ 1:2)

1. Neukrašena keramika, ulomak poklopca - kat. br. 2; 2. Neukrašena keramika, ulomak zdjele - kat. br. 3; 3. Neukrašena keramika, ulomak zdjele - kat. br. 4;

Plate 5 (scale 1:2)

1. Undecorated pottery, lid fragment - Cat. No. 2; 2. Undecorated pottery, pot fragment - Cat. No. 3; 3. Undecorated pottery, pot fragment - Cat. No. 4

Tabla 6

1. CG ulomak zdjelice - kat. br. 17; 2. CG ulomak lampice - kat. br. 13; 3. CG ulomak tanjura ili zdjelice - kat. br. 21; 4. CG ulomak tanjura ili zdjelice - kat. br. 23; 5. CG ulomak tanjura ili zdjelice - kat. br. 27; 6. CG dno tanjura ili zdjelice - kat. br. 22; 7. CG ulomak zdjelice - kat. br. 14; 8. Neukrašena keramika - kalem - kat. br. 3; 9. Neukrašena keramika - kalem - kat. br. 4; 10. Neukrašena keramika, pršljen - kat. br. 10; 11. CG keramika - pršljen - kat. br. 11

Plate 6

1. Fragment of a small black-glazed pot - Cat. No. 17; 2. Fragment of a black-glazed lamp - Cat. No. 13; 3. Fragment of a black-glazed dish or small pot - Cat. No. 21; 4. Fragment of a black-glazed dish or small pot - Cat. No. 23; 5. Fragment of a black-glazed dish or small pot - Cat. No. 27; 6. Bottom of a black-glazed dish or small pot - Cat. No. 22; 7. Fragment of a small black-glazed pot - Cat. No. 15; 8. Undecorated pottery - spool - Cat. No. 3; 9. Undecorated pottery - spool - Cat. No. 4; 10. Undecorated pottery, whirl - Cat. No. 10; 11. Black-glazed pottery - whirl - Cat. No. 11

Tabla 7

1. Ulomak kalupa za lijevanje terakotnih figurica; 2. Neukrašena keramika, ulomak sitaste posude - kat. br. 1; 3. Gnathia, donji dio duboke posude - kat. br. 1; 4. CG ulomak tanjura ili zdjelice - kat. br. 25; 5. CG ulomak tanjura ili zdjelice - kat. br. 26; 6. CG donji dio duboke posude - kat. br. 5; 7. CG ulomak zdjelice - kat. br. 16; 8. CG ulomak tanjura ili zdjelice - kat. br. 24

Plate 7

1. Fragment of a mould for terracotta-figure casting; 2. Undecorated pottery - fragment of a strainer-like vessel - Cat. No. 1; 3. Gnathia, bottom part of a deep pot - Cat. No. 1; 4. Fragment of a black-glazed dish or small pot - Cat. No. 25; 5. Fragment of a black-glazed dish or small pot - Cat. No. 26; 6. Fragment of the lower part of a deep pot - Cat. No. 5; 7. Fragment of a small black-glazed pot - Cat. No. 16; 8. Fragment of a black-glazed dish or small pot - Cat. No. 24

SUMMARY
GREEK-HELLENISTIC POTTERY FROM STARI GRAD
ON THE ISLAND OF HVAR (II.)

A few years ago a catalogue of part of the collection of Graeco-Hellenistic pottery from Stari Grad on the island of Hvar was published in this periodical. In this article an inventory is published of material, found subsequently in the Zagreb Archaeological Museum, all resulting from amateur excavations undertaken at the end of the last century. This fact, as well as the very fragmentary nature of the sherds, restricts the possibility of a scholarly study. In the same way an exhaustive statistic survey would not offer adequate results, thus a certain number of samples which offer a somewhat wider possibility of typological comparison and dating has been chosen. The value of this collection derives from the fact that there has been almost no systematic archaeological excavation in the area of the Greek colony of Pharos.

Except for two Gnathia fragments, and a minor quantity of undecorated, so-called home pottery, the bulk of material is black-glazed pottery. The most outstanding piece of the entire collection is the fragment of a mould for the casting of terracotta (*Tanagra*) figurines, witnessing that a potter's shop existed at Pharos; this is an exceptional find in the region.

The items from this collection came from the necropolis of Greek Pharos and can be dated between the mid-fourth to the late second century B. C. The provenance of the material is largely doubtful at this stage when so little is known about the Graeco Hellenistic ceramic heritage of Pharos. It is very probable however that most of the material was imported, as indicated by forms and some details of decoration which came from Southern Italy (Apulia, Sicily). One of the fragments (CG 15), judging from the quality of glazing, could be Attic. The mould for terracotta-casting already mentioned opens the very delicate question of local production. So far it has not been possible to identify products of the Pharian workshop with certainty; a group of black-glazed vessels decorated with impressed floral motifs and rolling is a distinct possibility. Besides a lower quality of clay and glaze this supposition is supported by a tendency to find specifically varied decorative motifs on the 5th to 4th cents. B.C. Greek pottery on forms of vessels that could be dated to the period between the 3rd and first cents. B.C. at Pharos.

While the material and spiritual aspects of the Greek milieu in Pharos are barely sighted, those of the Greek colony of Issa on the neighbouring island of Vis are far better known, enabling us to draw some comparisons. It seems that both communities had a hiatus among the ceramic material in common, covering the span between the Archaic period and the second half of the 4th cent. B.C, and a predominance of drinking vessels in the grave inventory.^{44,45} On the other hand, family vaults are typical of Issa, and individual graves of Pharos.⁴⁷ Finally, Issaeon pottery is different from the Pharian, in quality, as well as in kinds. Much work still lies ahead as does the study of Pharian material and spiritual inheritance, in order to obtain a clearer picture and to allow a more complete comparison with other Greek colonies on the Adriatic.



Tabla 1



Tabla 2

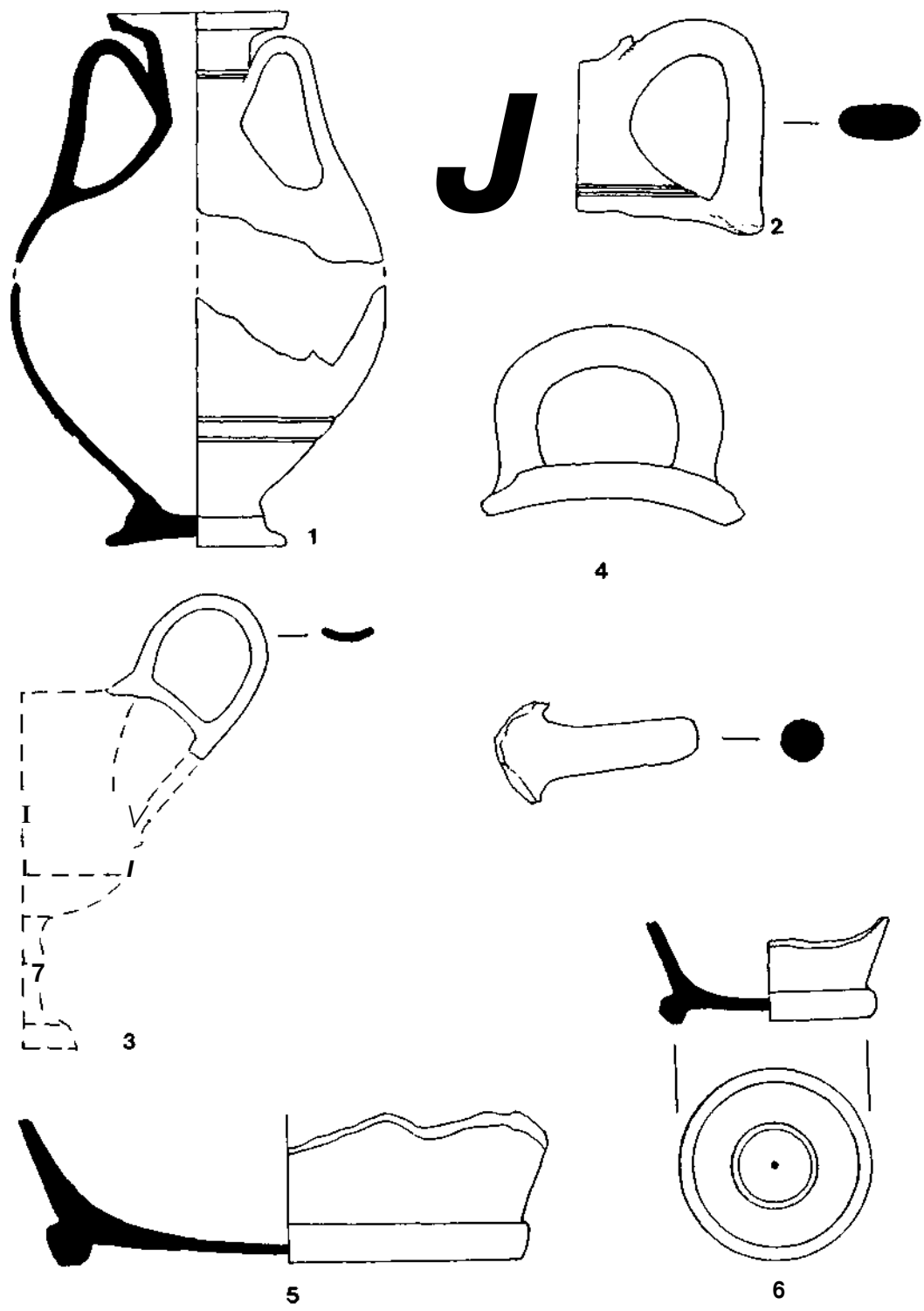

Tabla 3

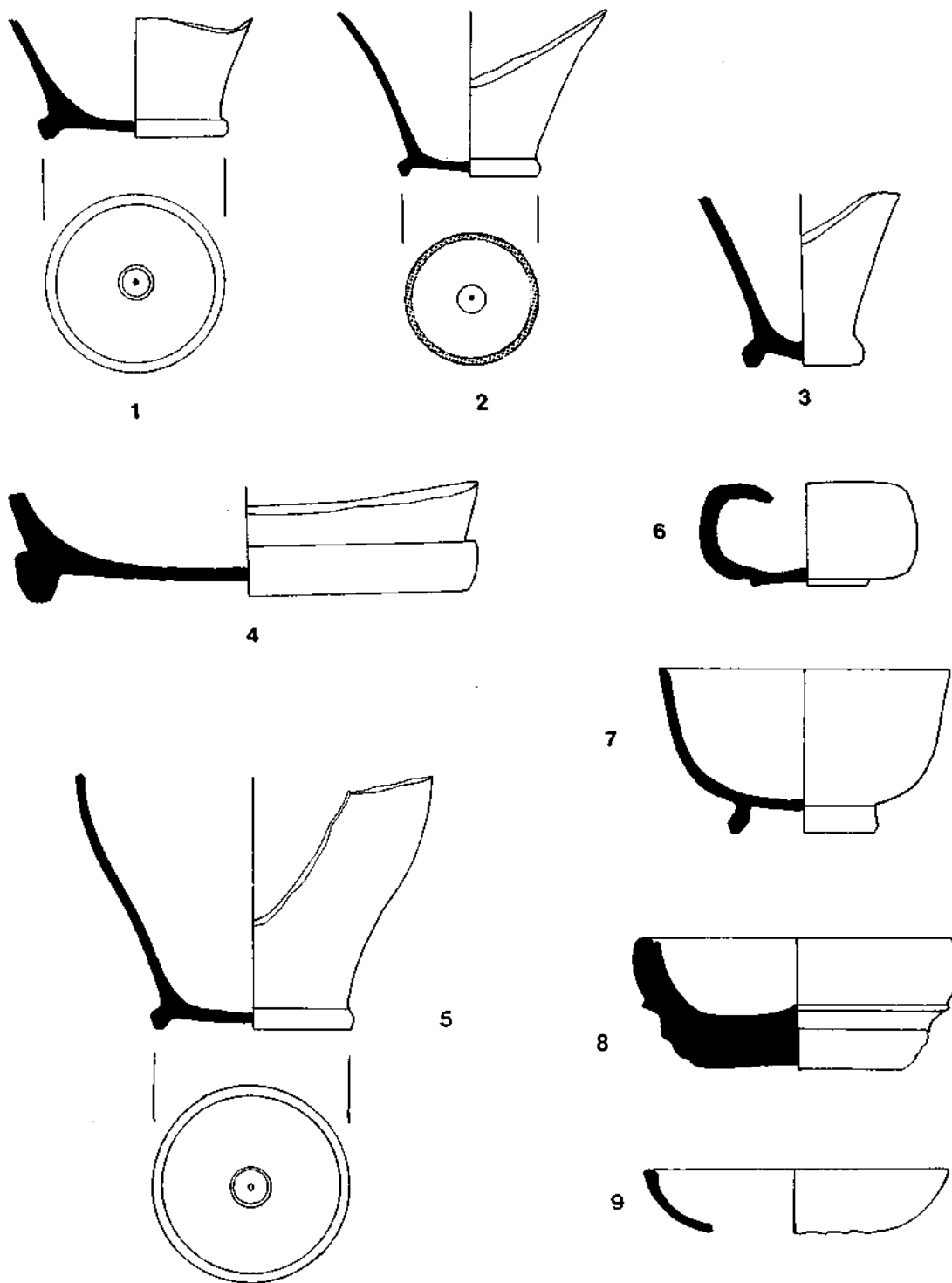

Tabla 4

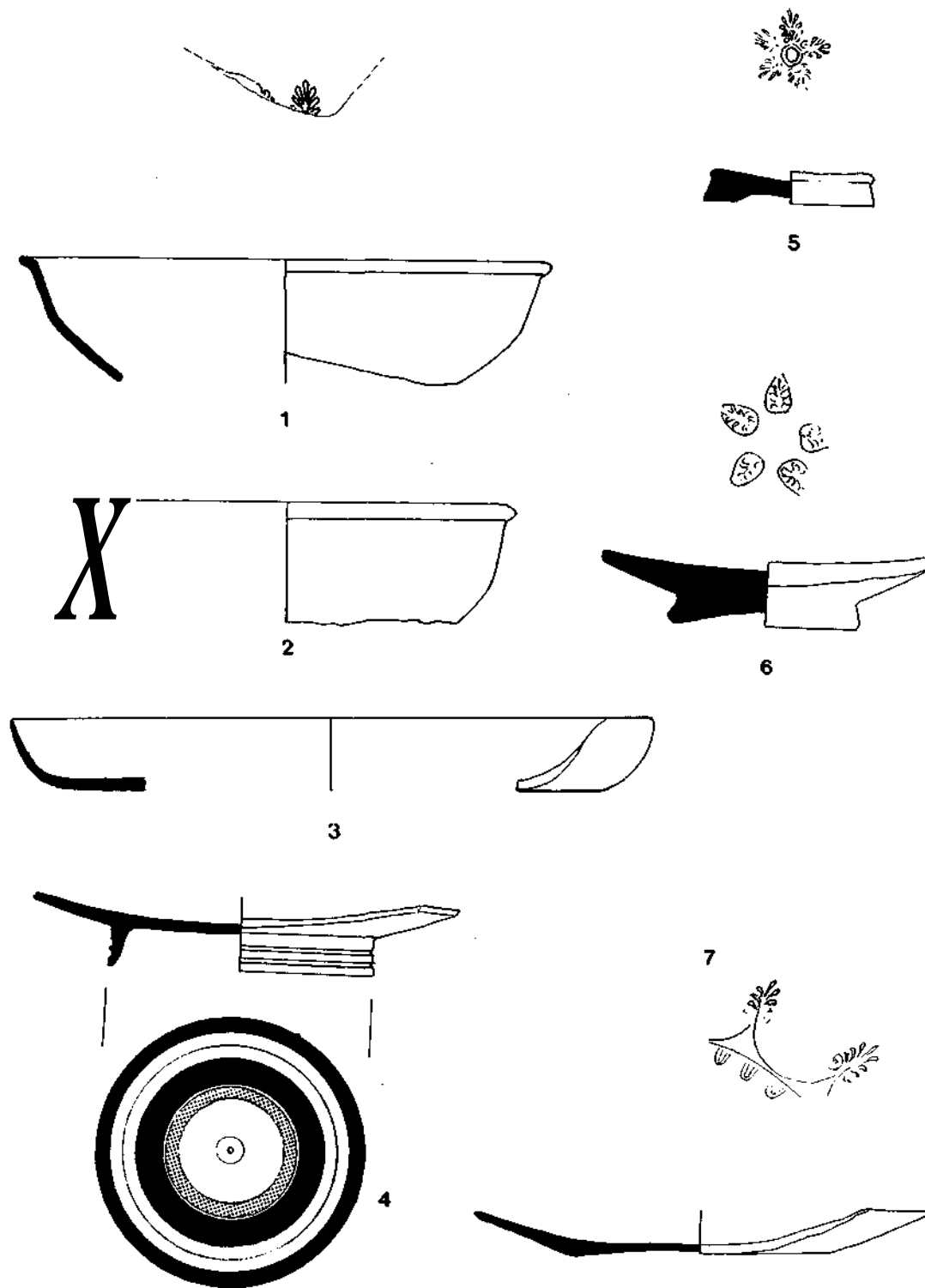

1

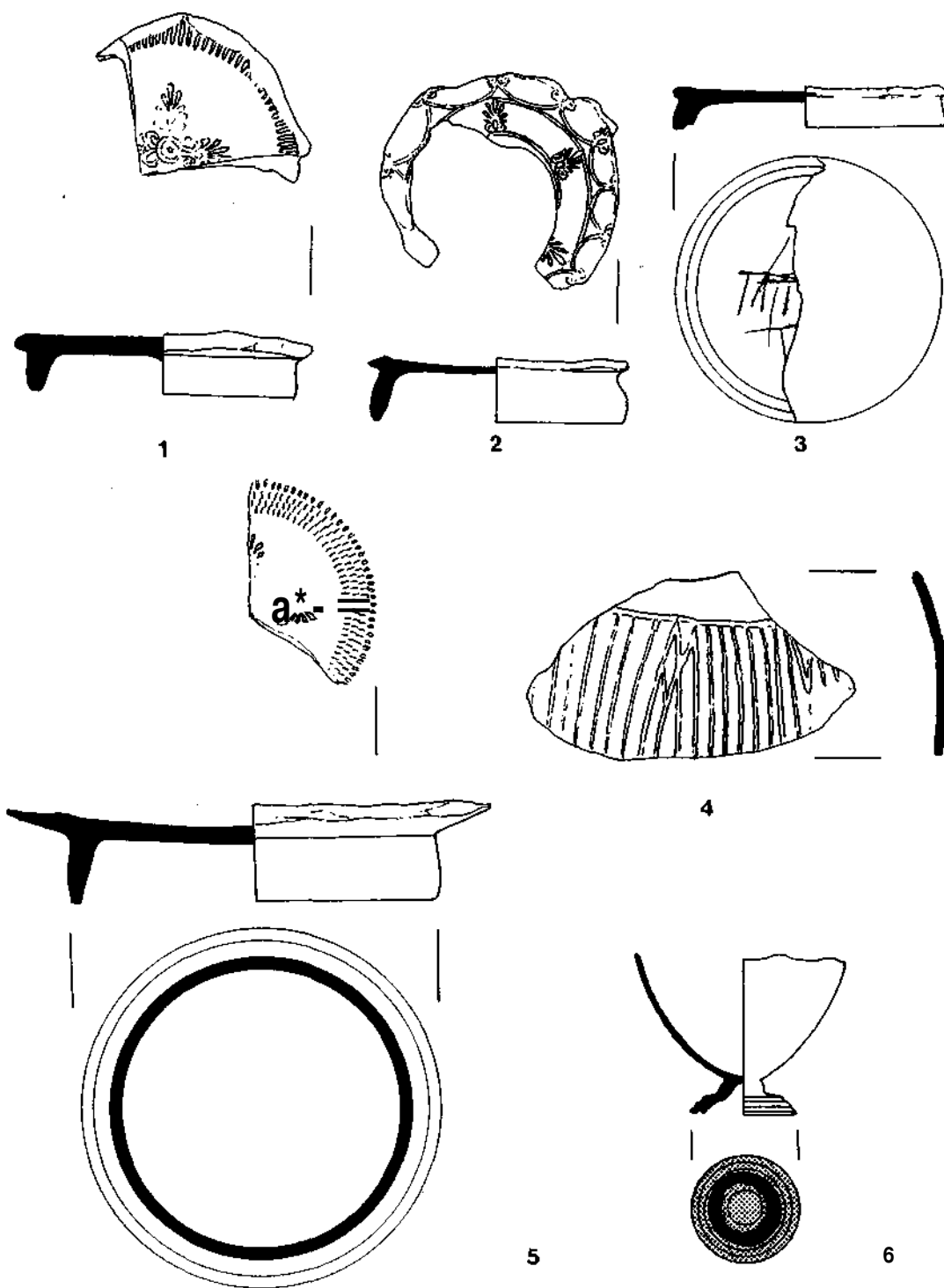
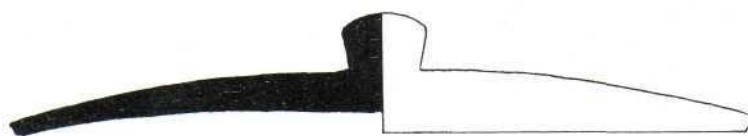

2

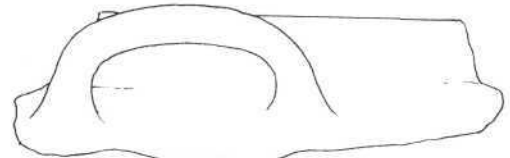

3

Tabla 5



Tabla 6



Tabla 7

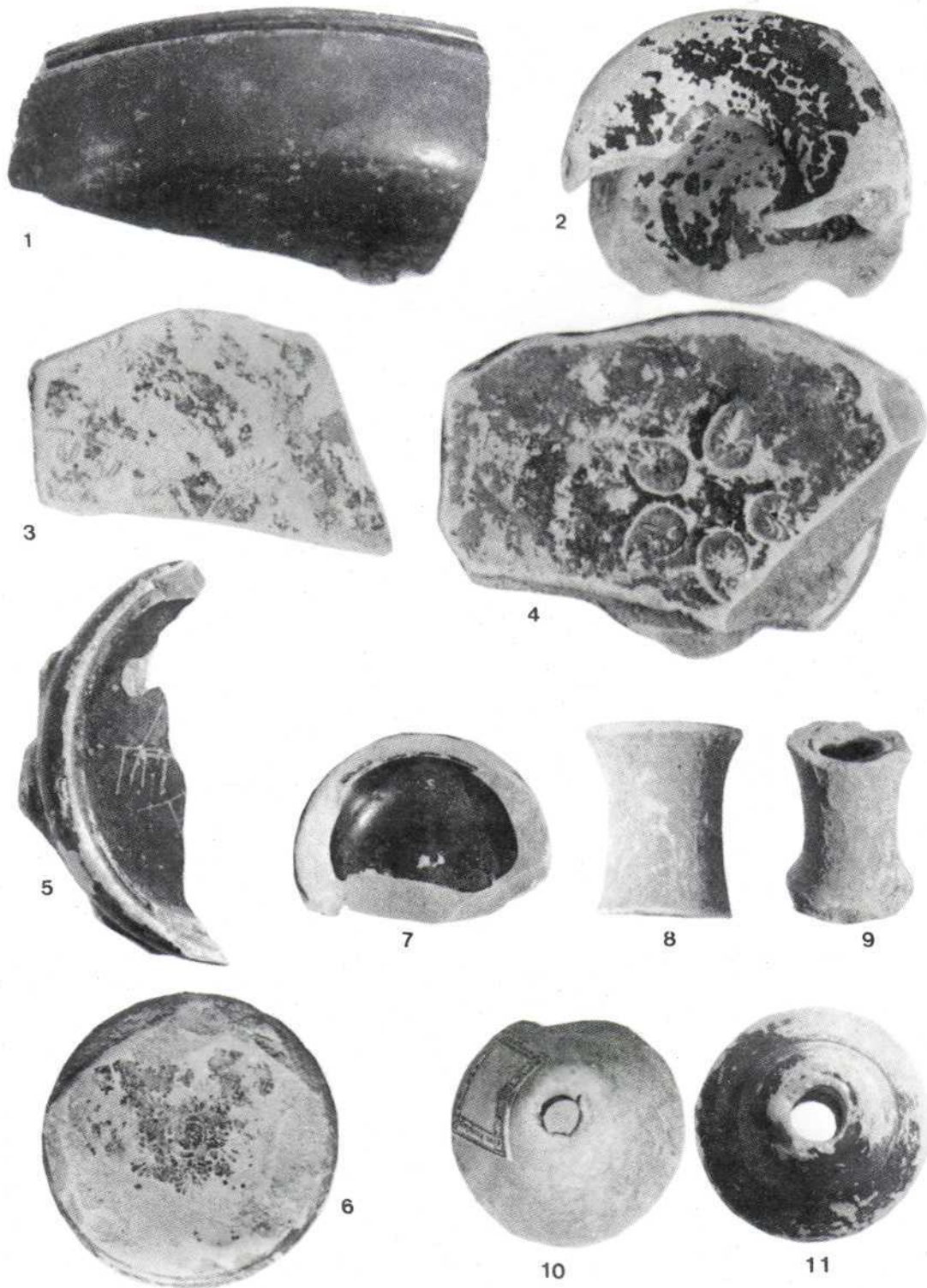

Tabla 8

DUNJAGERIĆ

Zavod za varstvo naravne in kulturne dediščine
Kidričev trg 3, YU 68000 Novo Mesto

ZORAN GREGL

Arheološki muzej, Zagreb
Trg N. Zrinskog 19, YU 41000 Zagreb

REKONSTRUKCIJA GROBA 48 S RIMSKODOBNE NEKROPOLE GORNJA VAS U LAPIDARIJU ARHEOLOŠKOG MUZEJA U ZAGREBU

UDK 904:726.821(497.13)"00"

Stručni rad

U ovom radu autori daju opis radova koji su izvedeni prigodom rekonstruiranja jednog rimskodobnog groba u lapidariju Arheološkog muzeja u Zagrebu. Grob je osebujnog oblika, kružnog tlorisa (izvorno je imao kupolu), a otkriven je na nekropoli kod sela Gornje Vas na Žumberku. Budući da ovu nekropolu sa sigurnošću možemo pripisati plemenu Latobika, smatrali smo korisnim da grob rekonstruiramo u Zagrebu budući da su ovakvi nalazi u Hrvatskoj vrlo rijetki, a na samom terenu nema mogućnosti prezentacije »in situ«.

Zaštitna iskopavanja na lokalitetu Gornja Vas (općina Samobor, Hrvatska) provedena su u razdoblju od 1982. do 1989. godine i istražena je cijela površina nekropole (ukupno 64 groba). Sav pokretni materijal prebačen je u Arheološki muzej u Zagrebu i trenutačno je u fazi obrade pa ne raspolažemo definitivnim podacima o karakteru nekropole, no na osnovi dosadašnjih rezultata možemo dati preliminarne zaključke. Nekropola pripada ranocarskom razdoblju, točnije vrijeme njezinog funkcioniranja je od flavijevskog razdoblja do Markomanskih ratova. Pripisujemo je Latobicima, plemenu čije je matično područje bio teritorij današnje Dolenjske. Svi grobovi u Gornjoj Vaši su paljevinski, manjih dimenzija, a tlocrt im je četvrtast ili kružan. Grobovi kružnog tlocrta imali su konstrukciju načinjenu od nepravilnih komada kamenja, i u Gornjoj Vaši pronađeno ih je 6 (što čini 9,5% istraženih grobova). Činjenica da je taj oblik rjeđe zastupljen od ostalih, uz podatak da su ti grobovi najbogatiji sitnim nalazima te da su većih dimenzija (unutarnji promjer im varira od 105 do 150 cm), navodi nas na zaključak da su u njima bili pokapani viđeniji predstavnici tadašnjeg društva. Osim u Gornjoj Vaši grobovi ovog oblika, etničke atribucije i načina gradnje pronađeni su još samo na području Slovenije, i to na lokalitetima Globodol, Mrzlava vas, Veliki kamen i Zloganje,¹ te u Hrvatskoj na nekropolama Zagreb - Držičeva ulica² i Zagreb -

1. D. Breščak, *Oblike antičnih grobova na Dolenjskem. Dolenjski zbornik*, Novo Mesto, 1985, 39.

2. M. Gorenc, *Ostaci antiknog groblja u Držičevoj ulici i počeci urbanizacije užeg područja grada Zagreba. Iz starog i novog Zagreba*, sv. II, Zagreb,

1960, 9-28; B. Vikić-Belančić, *Obilježja i kronologija grobova novootkrivene antične nekropole u Držičevoj ulici u Zagrebu. Iz starog i novog Zagreba*, sv. II, Zagreb, 1960, 29-44.

križanje Savske i Varaždinske ceste (danas Ulica proleterskih brigada).³ Grobovi kružnog tlocrta iz Gornje Vaši nose slijedeće redne brojeve: 24,25, 36, 40, 48 i 58. Jedan od njih, grob 48, pronađen je i istražen tijekom 1987. godine,⁴ a kako nije bilo mogućnosti prezentacije »in situ«, odlučeno je da ga se prebaci i rekonstruira u Zagrebu. Naime, Gornja Vas je smještena u središnjem dijelu Žumberka - na dosta negostoljubivom terenu - oštrem klime, loših prometnica i izvan tokova suvremenog življenja. Zahvaljujući *Univerzijadi*, Arheološki muzej je dobio mogućnost uređenja svog zapuštenog dvorišta u Gajevoj ulici u stalnu izložbu rimskodobnih kamenih spomenika⁵ koja je od samog početka (otvorenje je bilo 2. srpnja 1987. godine) izazvala neočekivano veliko zanimanje posjetilaca, pa smo smatrali da bi u tom prostoru jedan reprezentativan grob iz Gornje Vaši bilo korisno predložiti posjetiocima muzeja. Odlučeno je da to bude grob 48 budući da se svojim oblikom dobro uklapa u središnji dio izložbenog prostora.

I. Dizanje groba

Dizanju Groba u Gornjoj Vaši prethodilo je nekoliko pripremnih radova; budući da je istražen u ljeto 1987. u redovnoj kampanji zaštitnih arheoloških iskopavanja (si. 1) i inventar groba tom prigodom izvađen i prenesen u Arheološki muzej, prije dizanja u studenom 1987. godine, trebalo je samo očistiti kamenu konstrukciju i dopuniti postojeću dokumentaciju.⁶

a) Iskopana je sonda malo veća od groba, toliko da je bilo moguće čišćenje zida i s vanjske strane do najdonjeg reda kamenja. Izvađena je sva nasuta zemlja iz unutrašnjosti groba i oko njega, detaljno su očišćene površine kamena i reske među njima. Ostavljeno je samo kamenje za koje se sa sigurnošću moglo utvrditi da je »in situ« (si. 2).

b) Nakon čišćenja prišlo se označavanju kamenja. Svaki kamen je dobio svoj broj - u unutrašnjosti od 1, napisano crveno; na vanjskoj strani počevši od 200, napisano zeleno. Ulazna vrata i prag označeni su posebnim oznakama; V za dijelove unutrašnjeg kamena vrata, VV za vanjski kamen vrata i P za prag. Kako su ovi kameni blokovi bili raspucani i u više komada, osim davanja oznake i broja svakom pojedinom dijelu, označene su i veze među dijelovima da bi se olakšala kasnija rekonstrukcija. Pisanje brojeva bio je poseban problem jer je većina kamenja bila u dosta lošem stanju, vrlo vlažni, drobili su se u sitne komadiće, ili im se meka površina skidala u debelom praškastom sloju.

Pokušali smo pisati kredom za označavanje drveta (tzv. šumarska kreda), ali je ona zbog vlage, hrapavog i mekog kamena, bila neupotrebljiva - brojevi su bili potpuno nečitki, ili kreda uopće nije ostavljala trag. To isto bio je razlog što nismo mogli upotrijebiti vodootporni flomaster. Na kraju smo se odlučili za drvene bojice, koje su se pokazale kao dobar izbor - oznake su izdržale do rekonstruiranja groba u muzeju.

Uz brojčane oznake kamenja, svakom kamenu označili smo gornju površinu - strelicom prema orijentacionoj točki A, otprilike u središtu groba, u koju je na terenu bila zabodena trasirka. Smjer strelice lako se određivao konopcem vezanim za trasirku.

3. M. Šeper, Nekoliko novih rimskih nalaza u Hrvatskoj. *Vjesnik Hrvatskog arheološkog društva*, n. s. XXII-XXIII, Zagreb, 1941-1942, prilog stupac 1-7.

4. Stručni dio ekipe sačinjavali su arheolozi mr. Zoran Gregl (Zagreb) i Bruna Nardelli (Venezia), dipl. ing. arh. Dunja Gerić (Zagreb), te studenti arheologije Sveučilišta u Zagrebu Biserka Juhar i Damir Dijaković.

5. Autor projekta je dipl. ing. arh. Branko Siladin, a odabir spomenika učinili su kustosi antičkog

odjela Arheološkog muzeja. Financijeri radova bili su USIZ za kulturu i Skupština grada Zagreba (iz programa za uređenje grada za *Univerzijadu*). Projektnu dokumentaciju načinili su INTERINZINJERING i IPZ, a radove je izvodio INTERPUBLIC sa svojim kooperantima.

6. Pri dizanju groba na terenu i pri rekonstrukciji u lapidariju Arheološkog muzeja u Zagrebu stručni dio ekipe sačinjavali su mr. Zoran Gregl, d. i. a. Dunja Gerić i Biserka Juhar.

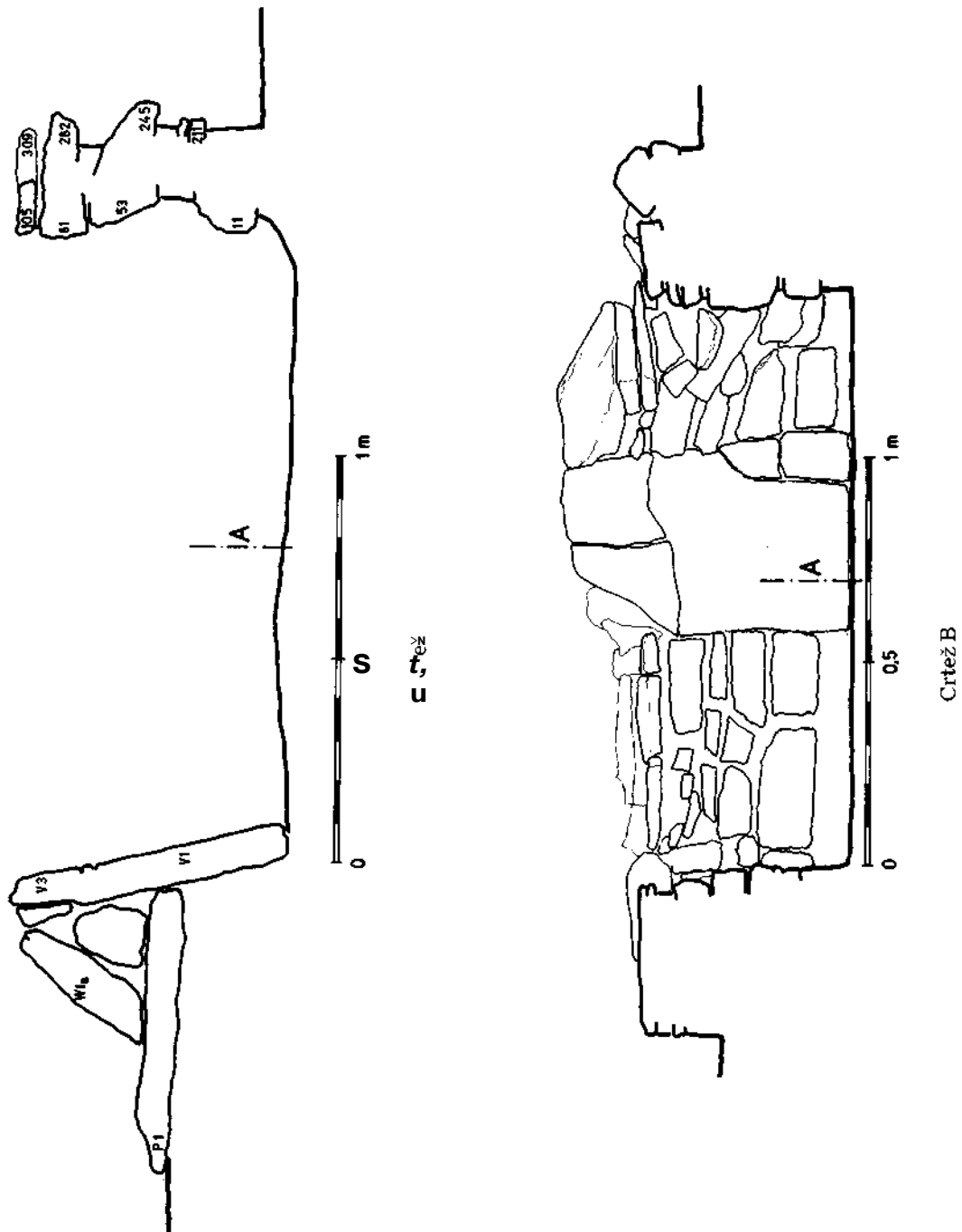

Kroz točku A postavljene su dvije linije presjeka sa sjecištem u toj točki. Jedan presjek je postavljen kroz ulaz groba, a drugi pod kutem od približno 75° s pogledom na ulazna vrata (vidi crteže A i B). Linije presjeka na terenu označene su sa po dva čavla čije su međusobne udaljenosti izmjerene, pa im se položaj mogao rekonstruirati. Nive- lirom su postavljene i dvije horizontalne - nizovi čavala zabodenih u unutrašnje i vanjsko lice zida - obje na istoj apsolutnoj koti. One su omogućile da se na istim visi- nama mjere unutrašnji i vanjski opseg groba i da, prigodom rekonstrukcije, osiguraju točan odnos položaja kamenja na vanjskom i unutrašnjem licu po vertikali.

c) kako je grob građen od nepravilnog kamenja i redovi nisu horizontalirani, nije ih bilo moguće skidati red po red i crtati tloris svakog reda, već je nacrtan samo tlocrt groba u fazi neposredno prije početka skidanja kamenja. Taj tloris poslužio nam je za rekonstrukciju gornje površine zida (vidi crtež C). Osim spomenutih presjeka i tlocrta, nacrtan je i razvijeni pogled na unutrašnje lice zida (vidi crtež D). Time je definiran položaj svakog vidljivog kamena.

Paralelno s grafičkom, rađena je i opsežna foto-dokumentacija - crno-bijele fotografije i color dija-pozitivi. U segmentima je snimljeno unutrašnje i vanjsko lice zida, a fotografiran je i postupak skidanja i pakiranja kamenja.

d) Svaki kamen je nakon dizanja očišćen od zemlje i zapakiran u PVC foliju. Za slučaj da se oznaka na kamenu izbriše, uz svaki kamen stavljen je listić sa njegovim brojem, što se u nekoliko primjera pokazalo korisnim.

Na taj način zapakirano kamenje prevezeno je u Arheološki muzej u Zagrebu, gdje se pristupilo rekonstrukciji groba.

II. Rekonstrukcija

Na mjestu određenom za postavljanje groba u lapidariju muzeja izvedeni su pri- premni radovi za rekonstrukciju. Iskopana je okrugla jama promjera 260 cm, dubine 50 cm i u nju je nasut i nabijen sloj šljunka od 10 cm kao ocjedni sloj.⁷ U sredini jame postavljena je željezna cijev profila 108 mm čija je namjena da (u budućnosti) posluži kao središnji oslonac za demontabilnu pozornicu.⁸ Os ove cijevi nam je tijekom rekon- strukcije predstavljala točku A.

Na šljunčanom naboju izveden je temelj - nearmirani betonski prsten unutra- šnjeg promjera 140 cm i debljine 5 cm. Unutrašnjost kruga također je ispunjena šljunkom do gornje površine temelja (si. 4). time je grubo određena razina dna groba, 35 cm ispod površine.

Budući da za grobove ovog tipa ne postoji pravilnost glede orijentacije prema stranama svijeta, odlučili smo da pri rekonstrukciji odustanemo od originalne orijenta- cije. Simetrična organizacija izložbenog prostora i središnja pozicija groba pridonijele su odluci da se ulaz smjesti na uzdužnu os lapidarija, okrenut prema zgradi muzeja - iz kojeg smjera se očekuje najveći broj posjetilaca.

Grob je, originalno, građen tako da je iskopana okrugla jama promjera oko 220 cm. Kameni prag nalazio se na nivou terena kakav je bio u antici, a dno groba 35 cm ispod. Graditelj, koji je stajao unutra, gradio je zid pazeći samo na unutrašnje lice zida, dok je s vanjske strane popunjavao praznine nastale između radijalno postavljenog kamenja zida i stijenke jame ne poklanjajući pažnju izgledu vanjskog plašta. Kao

7. Prigodom radova na uređenju lapidarija iz- veden je i sistem dreniranja cijelog izložbenog pro- stora.

8. Projekt korištenja lapidarija uključivao je i mogućnost povremenog održavanja koncerata i

predstava, a predviđeno mjesto za pozornicu je u- pravo središnji prostor lapidarija, tj. krug u kojem se nalazi rekonstruirani grob. Zbog nedostatka sredstava naknadno se odustalo od montaže pozor- niče.

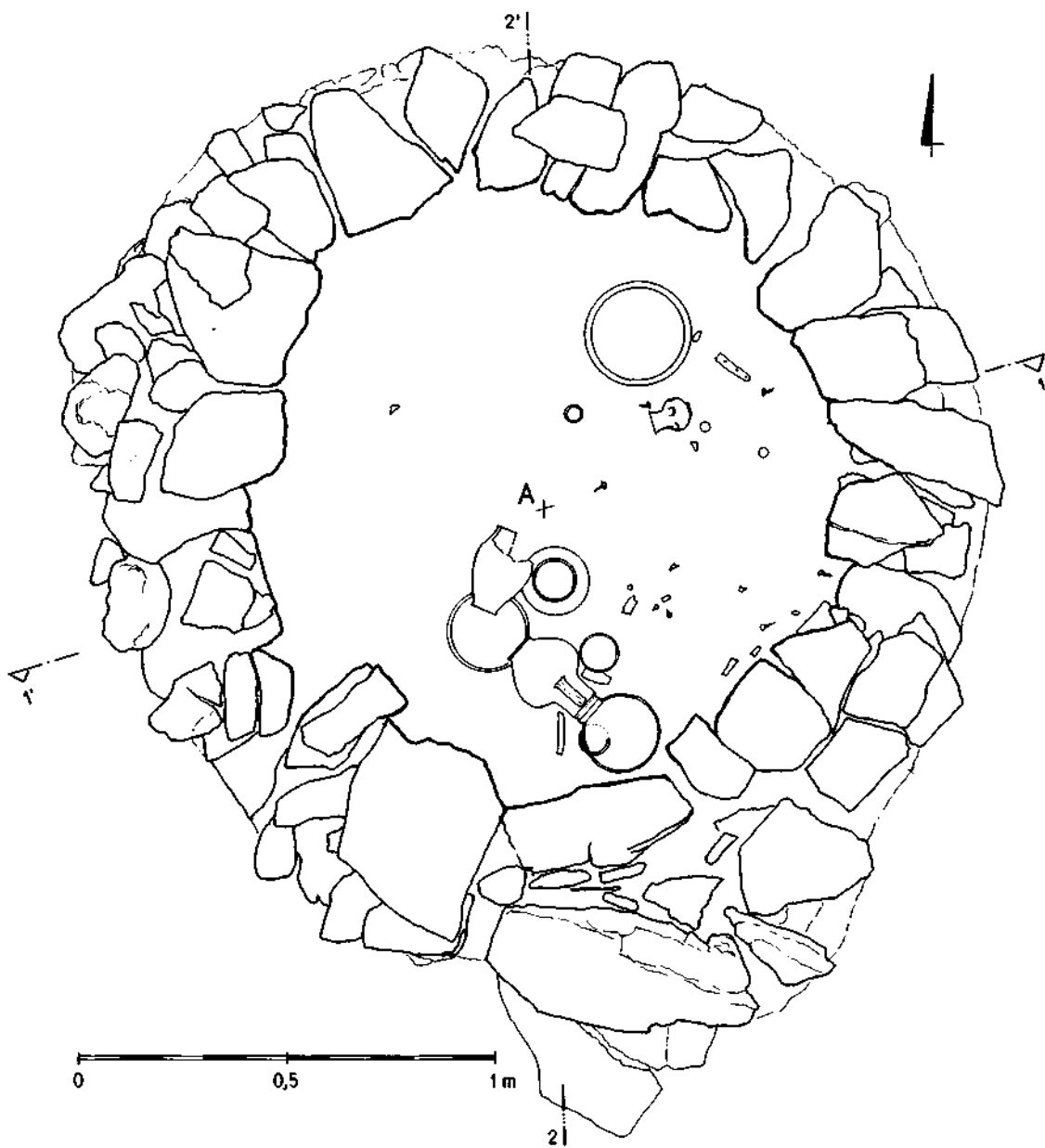

GORNJA VAS 1987- GROB 48 - TLOCRT OTVORENOG GROBA - MJ 1: 10 - 01.10.1987. - SNIMILA: I) *Serić*

Crtež C

vezivno sredstvo upotrijebljena je glina. Na visini od oko 50 cm od dna počinje kupola građena jednostavnim prepuštanjem pločastih kamena - tzv. lažni svod.

Na sličan način pokušali smo i mi izvesti rekonstrukciju groba. Iskopana jama je malo većeg promjera zbog dobivanja veće ocjedne površine, ali je način zidanja isti. Umjesto gline, kao vezivno sredstvo upotrijebili smo produžni mort, da bismo dobili veću čvrstoću i otpornost na atmosferske utjecaje.

U odnosu prema novoj poziciji vrata i točku A u središtu, rekonstruirali smo položaj čavala na linijama presjeka. Iz tlocrta i presjeka odredili smo položaje početnog i završnog kamena prvog reda - time smo fiksirali otvor za vrata - te pristupili slaganju kamenja. Svaki kamen je izvađen iz vrećice i postavljen na svoje mjesto (si. 5), kontrolirali smo redni broj kamena i njihov međusobni odnos na crtežu razvijenog plašta i na fotografiji, te položaj prema sredini - strelica prema točki A.

Nakon što je ovako određen položaj kamenja, jedan po jedan kamen je detaljno opran, vraćen na svoju poziciju i položen na ležaj od produžnog morta. Istim načinom nastavljeno je zidanje do završnog reda. Iako je kamenje nepravilnog oblika i redovi nisu horizontalni, prema crtežu smo mogli odrediti redosljed polaganja kamenja. Donosili smo red po red kamenja, određivali točnu poziciju pojedinih komada, prali ih i ugrađivali jedan po jedan (si. 6, 7).

U svakom redu smo nivelirali kontrolirali visinske pozicije kamenja prema ranije određenoj horizontali

Presjeci su nam poslužili da na njima kontroliramo promjere groba, debljinu zida, te položaj i visinu praga i vrata.

Prije postavljanja kamenja na ulazu učinjena je njihova restauracija.⁹ Sve sljubne plohe očišćene su od prašine i blata do čistog kamena. Dijelovi su složeni prema oznakama i brojevima, te fotografijama izvornog stanja, i slijepljeni polieterskom smolom s talkumom kao punilom, za dobivanje prikladne konzistencije.

Prvo je ugrađen prag - postavljen je na ležaj od produžnog morta - tako da mu je gornja površina na razini okolnog travnjaka, a zatim su postavljena i uzidana unutrašnja i vanjska vrata (si. 8).

Nakon ugradnje svih kamenih dijelova obavljani su završni radovi: skinut je suvišak morta, kamenje je očišćeno i fuge pripremljene za bojanje. Željezna cijev u sredini skraćena je do razine dna groba i pokrivena pločicom od čeličnog lima, tako da neće biti vidljiva. Dno groba zasuto je sa 5 cm debelim slojem crnog pijeska što asocira na garež kojom je dno i bilo pokriveno. Fuge su obojene zemljanom bojom (oker) da bi se postigla veća sličnost s originalnim vezivom - glinom,¹⁰ u nj su stavljene kopije posuda kakve su pronalazene u Gornjoj Vaši. Sve kopije su načinjene od originalnog materijala (gline),¹¹ no zbog boljeg vizualnog efekta učinjen je jedan ustupak: u grob nisu stavljene kopije predmeta koje su u njemu pronađene, već je načinjen odabir nekoliko najatraktivnijih s nekropole Gornja Vas.

9. Restauraciju praga i vrata izvršio je ing. grad. Slavimir Slaviček.

10. Upotrijebljena je otopina »Barvit« pigmentne preparacije i parafina u nitro-razrjeđivaču, što je efikasna zaštita od vlage i kiše. Završne radove

oko zaštite i patiniranja grobne konstrukcije izvršio je akad. kipar Josip Fluksi.

11. Rekonstrukciju pokretnog materijala načinila je ing. Vera Colja.

POPIS SLIKA I CRTEŽA

ABBILDUNGS- UND ZEICHNUNGSVERZEICHNIS

SI. 1 - Gornja Vas, grob u toku čišćenja; Abb. 1 - Gornja Vas, grab im Laufe der Freilegung; SI. 2 - Gornja vas, grob nakon čišćenja; Abb. 2 - Gornja Vas, Grab nach der Freilegung; SI. 3 - Zagreb, pripremljena podloga za grob; Abb. 3 - Zagreb, vorbereiteter Unterbau; SI. 4 - Zagreb, prvi red kamenja; Abb. 4 - Zagreb, zweite Steinreihe; SI. 5 - Zagreb, drugi red kamenja; Abb. 5 - Zagreb, zweite Steinreihe; SI. 6 - Zagreb, sazidana konstrukcija; Abb. 6 - Zagreb, gemauerte Konstruktion; SI. 7 - Zagreb, unutrašnja vrata groba; Abb. 7 - Zagreb, innere Grabkammertür; SI. 8 - Zagreb, središnji dio lapidarija s rekonstruiranim grobom; Abb. 8 - Zagreb, zentraler Teil des Lapidariums mit rekonstruiertem Grab

Zeichnung A - Querschnitt 2 2' durch den Grabkammereingang; Crtež A - presjek 2 2' kroz ulaz groba; Zeichnung B - Querschnitt 1 1' mit Türansicht; Crtež B - presjek 1 1' s pogledom na ulaz; Zeichnung C - Grundriss des Grabbaus und Grabfunde in situ; Crtež C - tloris grobne konstrukcije i nalaza »in situ«; Zeichnung D - Grabbau von innen; Crtež D - unutrašnji izgled konstrukcije - razvijeni pogled

ZUSAMMENFASSUNG

REKONSTRUKTION DES GRABES 48

AUS DER RÖMERTZEITLICHEN NEKROPOLE GORNJA VAS IM LAPIDARIUM DES ARCHAEOLOGISCHEN MUSEUMS IN ZAGREB

Die römertzeitliche Nekropole beim Dorfe Gornja Vas auf Žumberak (Gemeinde Samobor, Kroatien) gehört der frühkaiserlichen Zeit an; im Laufe der Ausgrabungen, die seit 1982 vom Archäologischen Museum in Zagreb durchgeführt werden, wurden 64 Gräber freigelegt. In Gebrauch war diese Nekropole von flavischer Zeit bis zu den Markomannischen Kriegen (ca. 70 — 160 J. n. Chr.) und darin wurden die Angehörigen des Latobikerstammes begraben. Es sind Brandbestattungsgräber mit kleineren Abmessungen und ihr Grundriss ist viereckig oder kreisförmig. Die Abmessungen der viereckigen variieren von 40 x 40 cm bis 100 x 100 cm, während der innere Durchmesser der Kreisgräber von 105 bis 150 cm beträgt. Die Kreisgräber sind in trockenmauer-Technik gebaut und hatten ursprünglich eine Kuppel; in Anbetracht ihrer monumentalen Beschaffenheit und reicher Beigaben darf angenommen werden, dass darin angesehenere Vertreter der damaligen Gesellschaft bestattet wurden. Von der Gesamtzahl der Gräber in der Nekropole Gornja Vas machen die Kreisgräber 9,5% aus.

1987 wurde dem Archäologischen Museum, (dank den Welt sportspielen der Studenten - UNIVERSIADE) ermöglicht, seinen verwahrlosten Hinterhof in eine ständige Ausstellung von römertzeitlichen Steindenkmälern vom kroatischen Gebiet, umzuwandeln. Da auf der Fundstelle Gornja Vas keine Möglichkeit zur Darstellung der Gräber *in situ* vorhanden ist, wurde beschlossen, das Grab Nr. 48 nach Zagreb umzusiedeln und im Lapidarium zu rekonstruieren. Da dies der erste Fall einer Grabrekonstruktion in Kroatien war, beschreiben die Verfasser dieses Artikles die Arbeiten, die dabei erledigt werden mussten: Ausheben des Grabes in der Nekropole, Signieren von Steinen, Transport und Rekonstruktion im Museum.

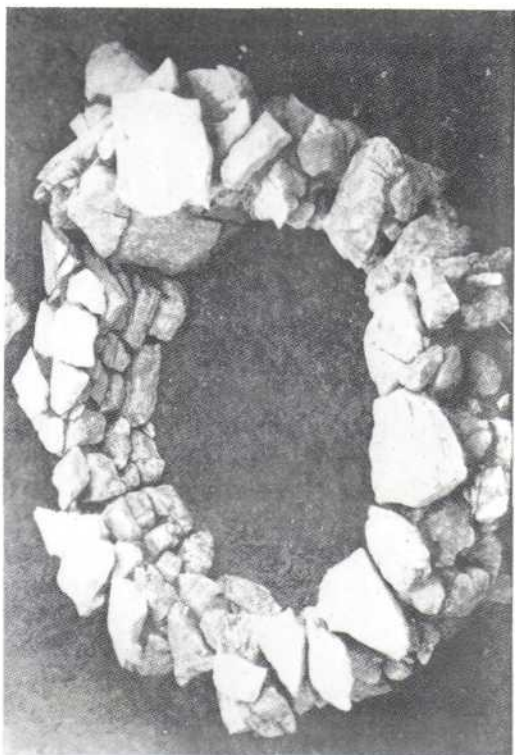

Slika 2



Slika 4



Slika 1



Slika 3

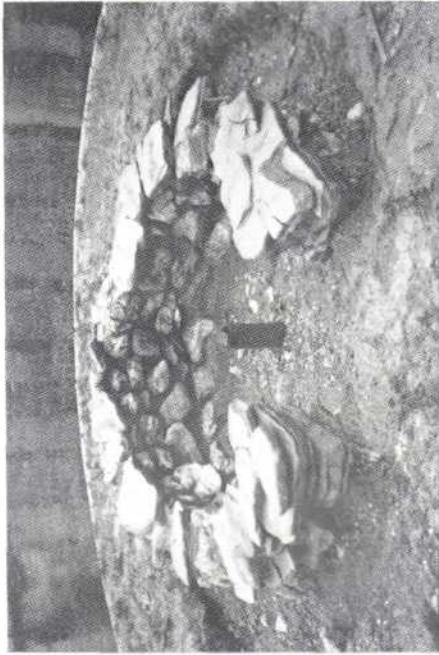

Slika 6



Slika 5



Slika 7

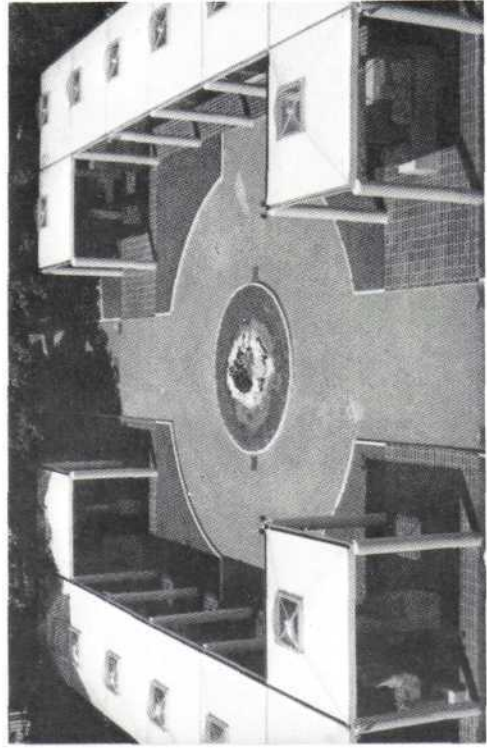

Slika 8

BRANKA VIKIĆ-BELANČIĆ

Mikulićeva 6, YU 41000 Zagreb

RANOCARSKA SVJETILJA IZ SISKA Nova akvizicija Arheološkog muzeja u Zagrebu

UDK904:738.83(497.13)"00"
Izvorni znanstveni rad

Autorica je obradila jednu svjetiljku iz Siska, koja je nova akvizicija Arheološkog muzeja u Zagrebu.

Riječ je o većoj svjetiljci sa šest noseva i s ukrasnim nastavkom u obliku lunule, koja je po tipu, fakturi, izradi i analogijama italske provenijencije, a pripada drugoj pol. 1. st. odnosno flavijevskom razdoblju.

Početkom 1989. god. ponuđena je Arheološkome muzeju u Zagrebu na uviđaj i prodaju glinena svjetiljka nađena u Sisku, u koritu rijeke Kupe, koja se nalazila u privatnoj zbirci Vladimira Dragovića. Kako je riječ o primjerku koji nije zastupljen u bogatoj zbirci antičkih svjetiljki u AMZ-u, isti je bio zainteresiran za kupnju ove lijepe i relativno rijetke svjetiljke.

Svjetiljka je većih dimenzija sa šest istaknutih noseva i s ukrasnim nastavkom u obliku lunule (si. 1). Tijelo joj je okruglo, a disk jače uvučen i obrubljen prstenovima, koji su nakošeni prema središnjem otvoru. Ramena su srednje široka i ukrašena jajastim nizom, mjestimice jače utisnutim. Nosevi su izduženi, na vrhu blago zašiljeni, a prema ramenima završavaju u plitkom luku. Proviđeni su pravilnim kružnim otvorima. Na nekim se nazire utisnuće poput rupice za zrak, koja nije do kraja probušena. Na svakom nosu pored otvora za fitilj nazire se izbočina, slična kaplji, na kojoj se vide tragovi gorenja (si. 2a).

Drška je pločasta s ovećim otvorom, a iznad nje se uzdiže ukrasni nastavak u obliku lunule, šiljatih krakova, koji je koso položen. Unutar lunule urezane su dvije brazde istog oblika. Na dnu je kružna stajaća ploha, koja je slabo naglašena (si. 2b).

Svjetiljka je rađena od tamnosive gline, ima tanku stijenku koja je prevučena zagasito zelenim firnisom na koji je nanosena skramica metalnog sjaja. Ona je djelomice otpala, pa je sačuvana na obrubu, na donjoj strani noseva, na disku, dršci i na lunulastom nastavku. Na više mjesta je napukla, pa je spojena i krpana. Rađena je iz dva kapula prema helenističkoj tradiciji.

Mjere: duž. 183 mm; šir. 165 mm; vis. 70 mm; vis. bez nastavka 40 mm; promj. dna 50 mm.

Novonabavljena svjetiljka sa šest noseva iz Siska spada u grupu svjetiljki, koje je S. Loeschcke¹, na temelju materijala iz rimskog logora u Vindonissi, uvrstio u tip III. Za ovaj tip svjetiljki je karakteristično da su većih dimenzija, da im je nos ili više njih izdužen, oblo ili uglato završen, te da je ponekad flankiran volutama. Dosta su oštrog obrisa, a firnis im je visokog sjaja tako da podsjećaju na metalne uzorke. Loeschcke smatra da su italske provenijencije i da su vezane uz helenističke tradicije, te da rani primjerci čine prijelaz od helenističkih svjetiljki k rimskima. Svjetiljke tog tipa iz Vindonisse pripadaju julijevsko-klaudijevskom razdoblju.

Svjetiljke Loeschcke tipa III javljaju se tijekom I. st. n. e. paralelno sa svjetiljkama uglatog volutnog nosa (Loeschcke tip I) i oblog volutnog nosa (Loeschcke tip IV), koje su manjih dimenzija i mnogo rasprostranjenije od tipa III, pa su stoga i u duljoj upotrebi (od prve pol. 1. st. do poč. 3. st.).

Prilikom proučavanja svjetiljki s područja Panonije, D. Ivanyi, a kasnije B. Vikić-Belančić, registrirale su stanovit broj svjetiljski Loeschcke tipa III, kojima je mađarska autorica dala istu signaturu² (Ivanyi tip III), a B. Vikić-Belančić predložila tri varijante³.

Međutim, panonski materijal je pokazao da je pored primjeraka ovog tipa vrlo fine fature i izrade, koji su bez sumnje import ranocarskih italskih radionica, postojao i niz svjetiljki masivne stijenke, grube fature i obrade, oblih i uglatih noseva, koje su nastale u provincijalnim i lokalnim radionicama tijekom 2. i 3. st.⁴ Ove potonje se javljaju pretežno u antičkoj Sisciji, pa se čini da su nastale u domaćim radionicama⁵.

Prema nalazima iz Lauriacuma H. Deringer smatra⁶, da su provincijalni primjerci bili u upotrebi do početka 4. st.

Na temelju dosad otkrivenih svjetiljki Loeschcke tipa III na području Južne Panonije, može se konstatirati da su primjerci italske provincijancije relativno malobrojni. Tako je npr. Arheološki muzej u Zagrebu dosad posjedovao samo nekoliko cijelih ili oštećenih svjetiljki od kojih se posebno ističe ona s likom plesača iz Siska⁷. U bogatim nekropolama Emone, Šempetra, Neviodunuma i Stenjeva nisu uopće zastupljene⁸, a na području Jugoistočne Panonije otkriveno je samo nekoliko primjeraka uvezenih iz italskih radionica ranog 1. st. n. e. (Gomolava kod Hrtkovca)⁹.

Novonabavljena svjetiljka sa šest noseva iz Siska, po svojoj tankoj stijenci, finoj fakturi, kvalitetnom firnisu, skramici metalnog odsjaja, te po ostalim karakteristikama kao što su jajasti pečatni ukras na ramenima, lunulasti dekorativni nastavak preuzet s metalnih prototipova, kao i prema komparativnom materijalu, može se smatrati importom iz italskih radionica druge pol. 1. st. n. e.

1. S. Loeschcke, *Lampen aus Vindonissa*, Zürich, 1919, s. 223.

2. D. Ivanyi, *Die Pannonische Lampen, Diss. Pannonicae*, ser. 2., br. 2., Budapest, 1935, s. 12.

3. B. Vikić-Belančić, *Antičke svjetiljke u Arheološkom muzeju u Zagrebu*, I, *Vjesnik AMZ*, 3 sr. - sv. V, Zagreb, 1970, br. 153-159; isti naslov, *Katalozi AMZ 2, Zagreb, 1976, s. XIII-XIV*.

4. D. Ivanyi, o. c., s. 12.

5. B. Vikić-Belančić, *Vjesnik AMZ*, 3 ser. - sv. V, s. 110, br. 159-174. - Ivanyi, o. c., T. XVIII, 4-5, T. XVIII, 5.

6. H. Deringer, *Römische Lampen aus Lauriacum, Forschungen in Lauriacum* 9, 1965, s. 64.

7. B. Vikić-Belančić, o. c., br. 153-154, T. XXI, 12-13.

8. L. Plesničar-Gec, *Severno emonsko grobišče, Katalozi in Monografije* 8, Ljubljana, 1972. - V. Kolšek, *Vzhodni del antične nekropole v Šempetru, Katalozi in Monografije* 14, Ljubljana, 1977. - S. Petru - P. Petru, *Neviodunum (Drnovo pri Krškem, Katalozi in Monografije* 15, Ljubljana, 1978. - Z. Gregl, *La necropole Romaine a Zagreb - Stenjevec, Inventaria Archaeologica*, fasc. 26, Zagreb, 1981; Isti autor, *Rimskodobna nekropola Zagreb - Stenjevec*, Zagreb, 1989.

9. O. Brukner - V. Dautova Ruševljan - P. Milošević, *Počeci romanizacije u jugoistočnom delu provincije Panonije*, Novi Sad, 1987, s. 54 i 55, T. 43, 4, 5.

Vrlo slična svjetiljka sa pet noseva i lunulastim ukrasnim nastavkom nalazi se u Centralnom muzeju u Mainzu¹⁰, no nije poznato nalazište, niti je vremenski determinirana.

Bližu analogiju za naš primjerak nalazimo na tri svjetiljke iz British muzeja u Londonu¹¹ od kojih jedna ima 6 obliha noseva kao naša svjetiljka a druga 7 noseva, no na obje je potpuno oštećen ukrasni nastavak. Treća svjetiljka ima 5 noseva ali joj je lunulasti ukrasni nastavak vrlo sličan našem. D. M. Bailey smatra da su italskog porijekla i datira ih prema mjestu nalaza i popratnom materijalu u kraj 1. st. n. e.

Srodnost s našom svjetiljkom ima i jedna manja svjetiljka lunulastog ukrasnog nastavka, koja je otkrivena jugozapadno od rimskog foruma u Korintu, i to sa novcima iz druge polovine 1. st. n. e., od kojih je najkasniji Domicijanov¹². Ova datacija bi najbolje odgovarala za našu novokupljenu svjetiljku iz Siska, jer je u doba Flavijevaca došlo do snažne urbanizacije Siscije, a time i do jakog razvoja privrede i trgovine, ponajprije s Italijom i Južnom Galijom.¹³

Veliki broj svjetiljki različitih tipova, koje pripadaju italskoj produkciji ranocarskog razdoblja, kao i mnoštvo drugih predmeta (metalno posuđe, figurice, fibule i dr.), a osobito sigilate s pečatima sjeveroitalskih majstora, nedvojbeno pokazuju intenzitet italskog importa u Sisciju, koja postaje pored strateškog i ekonomsko središte Pannonije Superior¹⁴. Međutim, antički je Sisak razvio uskoro vlastitu keramičku proizvodnju kako bi podmirio sve veće potrebe domaćeg pučanstva, pa je u njegovim radionicama, lončarijama i ciglanama izrađivana različita roba, među ostalim i svjetiljke¹⁵. Veliki broj kalupa za izradu svjetiljki s više noseva (Ivanvi tip III i IV), koji su otkriveni u Sisku, dokaz su te domaće proizvodnje¹⁶.

Novonabavljena svjetiljka je stoga dragocjena akvizicija, koja je tipski i kronološki obogatila veliku zbirku sisačkih svjetiljki, koja je svakako najvrednija u cjelokupnom fundusu antičkih svjetiljki Arheološkog muzeja u Zagrebu.

10. H. Menzel, *Antike Lampen im Romisch-germanischen Zentralmuseum zu Mainz*, 1954, s. 26, 1 i 29, 71, kat. br. 475.

11. D. M. Bailey, *Catalogue of the lamps in the British Museum II, Roman lamps in Italy*, London, 1980, s. 240-241, T. 40, Q 1106 (tip H), T. 96, Q 1104-1105 i T. 34, Q 1034.

12. Ch. K. Williams and Joun Fischer, *Corinth 1975*, Forum Southwest, *Hesperia* 45, 2, 1976, s. 135, br. 77, T. 23, 77.

13. B. Vikić-Belančić, *Keramika i njen udio u trgovinskom prometu Južne Panonije u rimsko carsko doba*, *Vestnik XIX*, Ljubljana 1968, s. 510-512, T. 1-3.

14. B. Vikić-Belančić, *Neka obilježja ranocarske keramike u Jugozapadnoj Panoniji*, *Starinar XIII-XIV*, Beograd, 1963-62, s. 89-91.

15. B. Vikić-Belančić, *Beitrag zur Problematik der keramischen Werkstätten in Sudpannonien in der römischen Kaiserzeit*, *Arch. Jugoslavica XI*, Beograd, 1970; *Beilage zum Studien der Koroplastik auf dem gebiete von Siscia*, *Arch. Jugoslavica XII*, Beograd, 1971, T. I-IV.

16. b. Vikić-Belančić, *Antičke svjetiljke u Arheološkom muzeju u Zagrebu II*, *Vjesnik AMZ*, 3 ser. - sv. IX, Zagreb, 1975, br. 1118, 1120, T. LV, 2 i 5. - D. Ivanyi, o. c., br. 4441 i 4442.

SUMMARY

EARLY IMPERIAL LAMP FROM SISAK

Zagreb Archaeological Museum new Acquisition

The topic of this article is a recently acquired lamp from Sisak (Siscia), found in the Kupa (Colapis) river-bed and purchased from a private collection for the Department of Antiquities of the Zagreb Archaeological Museum.

The lamp is large and very beautifully made with six nozzles and a lunular decoration on the opposite end. It is also varnished and covered by a layer of metal luster. It was made according to the Hellenistic tradition and imitates metal prototypes of the same shape. Its features, texture and comparative material show it to be the product of an Italian workshop of the Early Empire. It can be dated to the second half of the 1st C. A.D., to the Flavian Era. This was the period when ancient Siscia was a strongly developed and flourishing centre and had well established and intense trade with Italy and Southern Gaul.

The writer of the article points out that soon afterwards local pottery production developed in Siscia with imported lamps used as prototypes. Local craftsmen could never reach the high quality of production and burnishing, and their lamps were more massive and roughly made than imported specimens.



Tabla 1



Tabla 2

NENAD CAMBI

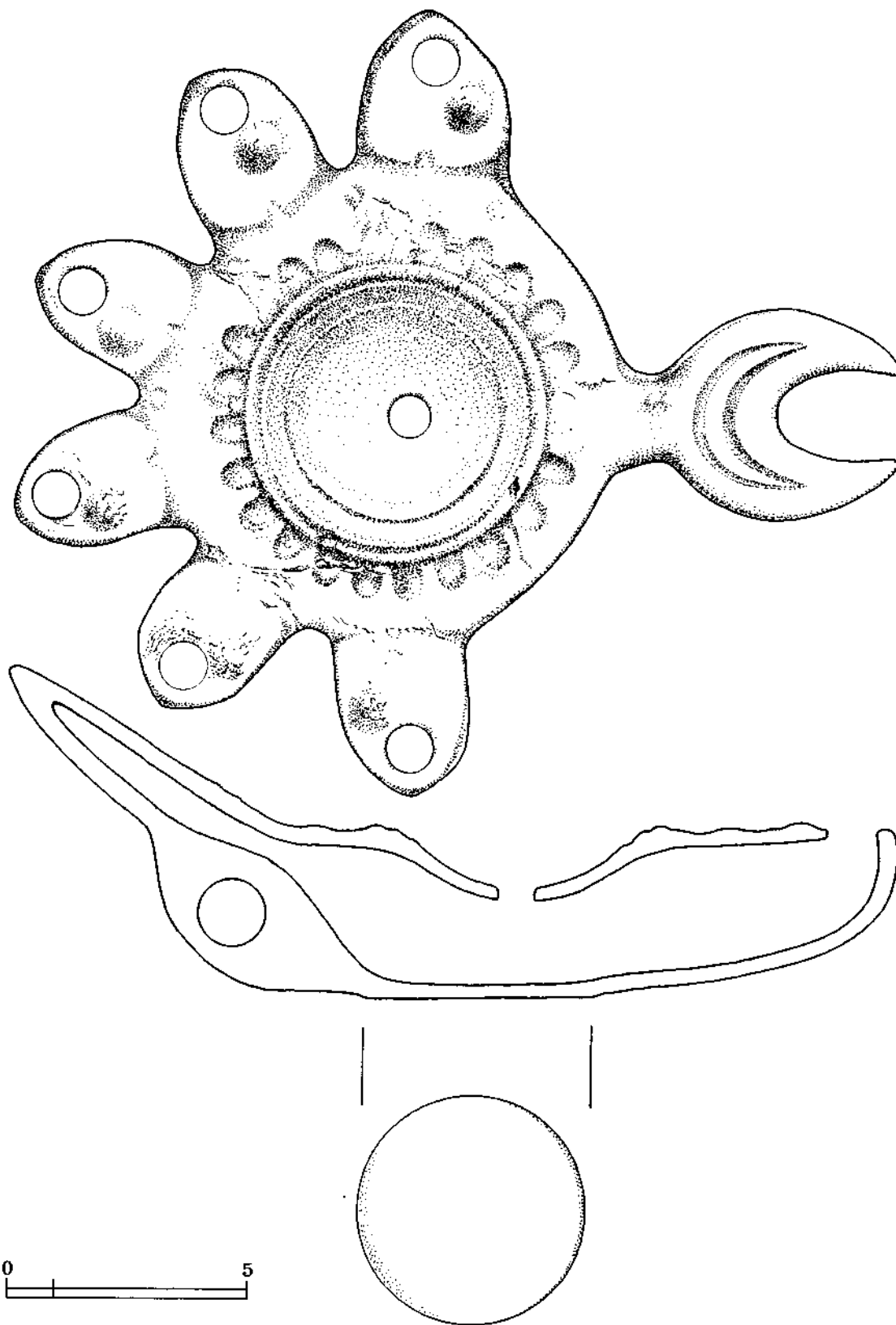
Filozofski fakultet u Zadru
YU 57000 Zadar

BILJEŠKE UZ DVIJE PANONSKJE NADGROBNE STELE

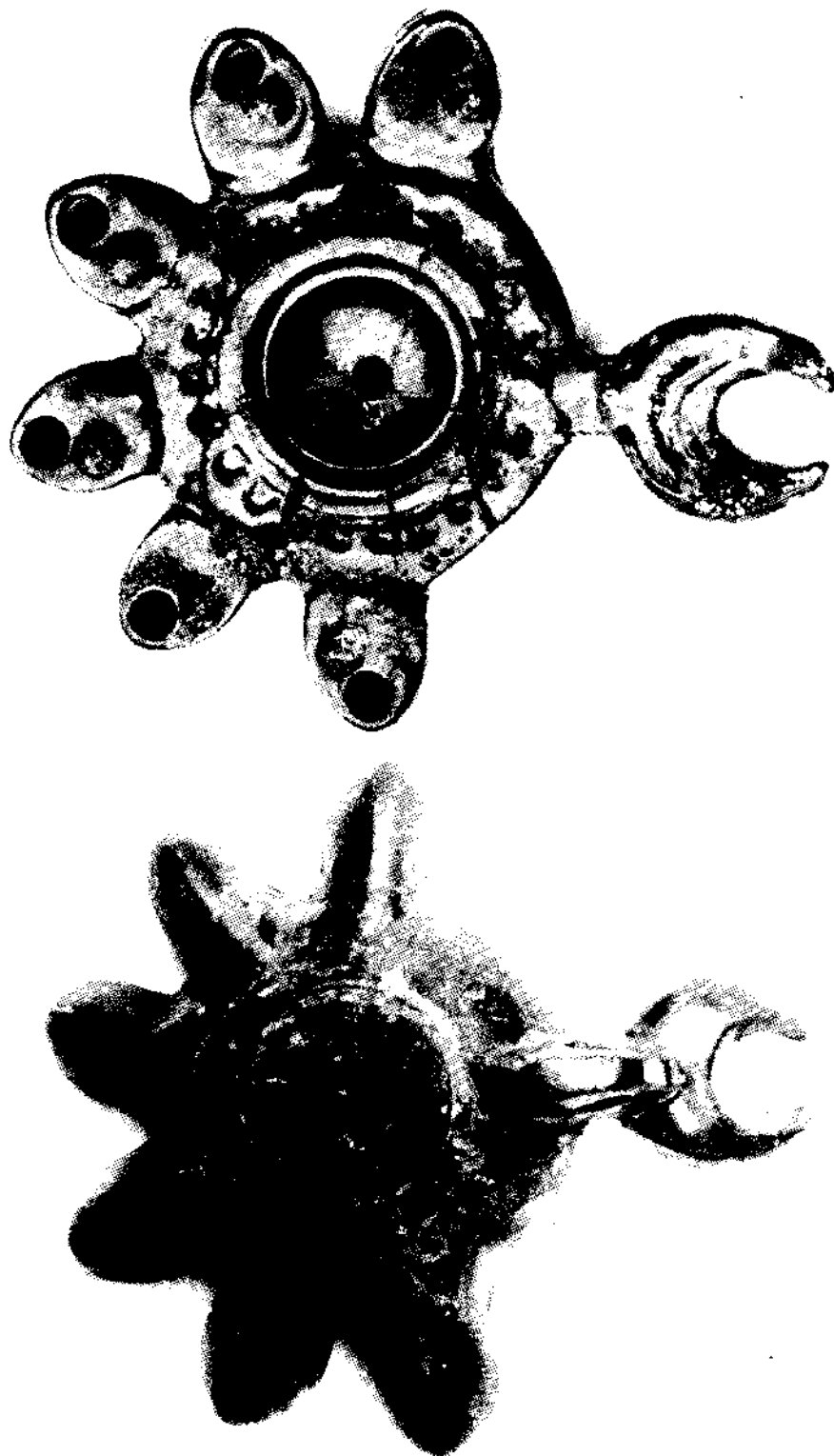
UDK 904:726.825(497.13) "02"

Izvorni znanstveni rad

Među nadgrobnim stelama u Arheološkom muzeju u Zagrebu posebno se ističu dvije, jedna iz Vinkovaca (Cibalae), a druga iz Osijeka (Mursa). Prva stela pripadala je centurionu Marku Hereniju Valensu, druga veteranu Titu Aureliju Avitu. Obje su već davno objavljene, ali autor iznosi neke nove detalje u vezi s njihovom strukturalnom formom, ikonografijom i dotacijom. Obje stele su prema rasporedu prostora na prednjoj strani dosta slične, ali ipak su one strukturalno bitno različite. Prva, naime, je anarhitektonskog tipa, a druga ima izrazite karakteristike arhitekture (noseći pilastri) te spada u red stela sa pseudodikulom. Na obje stele kao glavni ikonografski motiv javljaju se likovi pokojnika. Na prvoj su uz pokojnika prikazani i mladići u ponešto smanjenom mjerilu, što je dosta neobično. Ti su likovi mladića po svojoj prilici likovi pokojnikovih liberta. Na drugoj je prikazan bračni par. Stela iz Vinkovaca se može precizno datirati u desetljeće između 120. i 130. godine n.e., dok se ona iz Osijeka može staviti u kraj vladanja cara Antonina Pija. Obje su stele očito rad panonskih radionica koje su bile aktivne tijekom 2. st. n.e.

Među nadgrobnim stelama koje se čuvaju u Arheološkome muzeju u Zagrebu posebno mjesto imaju dva monumentalna primjerka. Usprkos njihovoj znatnoj važnosti, donedavno je bilo neobično teško doprijeti do njih i tako ih iz blizina prostudirati, jer su bile smještene u depou među gomilom velikog kamenog materijala. Tek prije dvije godine, zahvaljujući izvanrednom rješenju muzejskog lapidarija, došle su one na zasluženo mjesto u stalnoj postavi kamenih spomenika.¹ Iako su te dvije stele dobro poznate znanstvenoj javnosti, nadam se ipak da će ove moje napomene biti korisne istraživačima nadgrobničkih spomenika u Panoniji te da će predstavljati barem mali doprinos na unapređivanju poznavanja kamenoklesarske produkcije u tom dijelu antičkog svijeta. Dva nadgrobna spomenika (st. 1, 2) o kojima namjeravam pisati povezana su svojim podrijetlom - jedan je iz Vinkovaca (*Cibalae*), a drugi iz Osijeka (*Mursa*); vremenski su međusobno malo udaljena; dosta srodan im je raspored površina na pred-

1. Točnije nakon uređenja muzejskog dvorišta u lapidarij za Univerzijadu 1987. godine.

njoj strani (strukturalno su međutim različiti) a pokojnici su služili u istoj vojnoj jedinici (II *Legio Adiutrix*) koja je dosta dugo bila stacionirana u Panoniji. S obzirom da su stele srodne, analizirat ću ih zajednički, ali neću zalaziti u detalje opisa jer su obje više puta objavljivane. Prva stela pripada centurionu M. Hereniju Valensu, a druga T. Aureliju Avitu.

D) Oblik i tip

Obje su stele vrlo velikih dimenzija (2,46; 0,94; 0,32 m ona M. Herenija Valensa, al,72;0,83;0,24m ona Tita Aurelija Avita).² Objе su pronađene vrlo davno i prenesene u Arheološki muzej u Zagrebu.³ Objе stele imaju istu osnovnu formu (izduženi pravokutnik) i obje su na isti način podijeljene na polja. U gornjem se polju nalaze portreti, što znači da je to glavno ukrasno polje. Ispod portretnog prostora nalazi se medupolje, ili - bolje rečeno - traka koja odvaja dva najvažnija polja. U donjem polju je na obje stele natpis. Kakav je bio završetak stela pri dnu teško je reći, jer su obje oštećene, odnosno odlomljene. Na prvoj steli ispod baza pilastara zapaža se stajna traka što služi da one ne vise u zraku. Stajna traka prelazi u glatki završetak. Za drugu stelu završetak nije moguće utvrditi jer nedostaje čak i kraj natpisa, tako da nema ni komadić dna. Bez obzira na to, valja ipak pretpostaviti da je druga stela također imala jedan glatki dio prije prelaska u sami završetak. Objе stele su morale imati i zub na samom dnu koji se uvlačio u postament da bi se osigurao spomeniku okomiti položaj kao što je to gotovo redovno bilo za sve vrste nadgrobniх stela.

Bez obzira što obje stele pokazuju praktički potpuno identičan raspored podjele prednje strane, ipak obje su svojom koncepcijom bitno različite. Najgornje polje stele obrubljeno je sa tri strane ravnom letvicom, zatim dolazi uski žlijeb i konačno obični *S-profil kakav obično uokviruje natpisno polje. Samo portretno polje je neznatno udubljeno da bi se mogle smjestiti figure u reljefu. Vanjska letvica tog polja ulazi u prostor medupolja kao njegovo bočno uokvirenje.* S-profil nije izrađen na donjoj strani polja za portrete nego samo njegov vanjski rub koji zapravo služi kao stajna podloga za likove. Unutrašnji dio profila nije izrađen, po svoj prilici da bi u polju bilo više mjesta po visini. Iz svega iznesenoga jasno prouistječe da polje nije arhitektonski koncipirano, pa da nije bilo nužan zabat. Međutim, na gornjoj strani stele, na njenjоj debljini vidljive su četiri velike pačetvorinaste udubine u koje su se uglavljivali željezni klinovi koji su očito držali najviši sastavni element spomenika. On je bio od zasebnog komada kamena. S obzirom na nearhitektonski karakter polja za portrete, on nije nužno morao biti u formi zabata.⁴ O tome, međutim, bit će još kasnije riječi.

2. Stariju literaturu o prvoj steli usp. kod J. Brunšmid, *Kameni spomenici Hrvatskog narodnog muzeja u Zagrebu*, Zagreb, 1901-11, str. 228, br. 369. Kasnije još CIL III 13360; H. Hoffmann, *Römische Militärgrabsteine der Donauländer*, Wien, 1905, str. 60, si. 40; A. Schober, *Die römische Grabsteine von Noricum und Pannonien*, Wien, 1923, str. 106, br. 232, si. 119; S. Dimitrijević, *Arheološka topografija i izbor arheoloških nalaza s vinkovačkog tla, Corolla memoriae Josepha Brunšmid dicata*, Vinkovci, 1979, str. 164, tab. 12, 1; V. Dautova Ruševljanin, *Rimska nadgrobna plastika u jugoslavenskom području Donje Panonije*, Novi Sad, 1983, str. 22, br. 115, str. 54, tab. 2,7. Stariju literaturu o drugoj steli usp. također kod J. Brunšmid, o.c. str. 221, br. 362. Kasnije su se na nju u raznim vidovima nabraćali A. Schober, o.c. str. 118, br. 260, si. 132; M. Gorenc, *Antikna skulptura u Hrvatskoj*, Zagreb, 1952, str. XXIII, br. 65; D. Pinterović, *Limesstudien in der Baranja und in Slawonien*, *Archaeologia ju-*

goslavica IX, 1968, str. 64, tab. II, 3; D. Pinterović, *Mursa i njeno područje u antičko doba* Osijek, 1979, str. 164, tab. 12, 1; V. Dautova Ruševljanin, o.c. str. 24, br. 136, str. 54, tab. 2, 2.

3. Prva stela je slučajno pronađena 1891. godine, a druga još u 18. st.

4. A. Schober l.c. je očito previdio te udubine kad je spomenik klasificirao. Kad je riječ o anarhitektonskom završetku stele, kao završetak može poslužiti kameni blok s lavovima, centralnom bradatom glavom ili kalathosom (odnosno s oba elementa). Takav primjer usp. na raznim stelama iz Panonije A. Schober, o.c. str. 107, br. 234, si. 121 (*Poetovio*). Slobodnih završetaka takvog tipa ima mnogo u Panoniji. Usp. V. Dautova Ruševljanin, o.c. str. 41, tab. 5-6; ili J. Brunšmid, o.c. str. 83, br. 161, str. 84, br. 162; str. 84, br. 164. Osim spomenutog tipa završetka stele možda može doći u obzir i neki drugi tip.

Koncepcija gornjeg dijela druge stele je različita. Taj je dio stele arhitektonski zamišljen. Naime, polje za portrete nema letvicu i S-profil nego je ono uokvireno sa dva snažna pilastra koja stoje izravno na međuprostoru svojim jasno profiliranim bazama s plintom, uskim prstenom, žlijebom, torusom te još jednim prstenom. Na vrhu pilastra su kapiteli koji se sastoje od dvaju redova akantusovih listova te njegovog jasno vidljivog završnog dijela. Listovi nemaju unutrašnje raščlanjenje (struktura lista), ali ipak izgledaju kao pravi kapiteli koji nisu potpuno dovršeni. Kapitel u takvom stanju obradbe često se vidi na mnogim arheološkim lokalitetima.⁵ Na gornjem rubu kapitela vidi se u sredini rozeta kakva je gotovo redovno na korintskim kapiteljima. To sve znači da je majstor pred sobom imao pravi arhitektonski uzorak. Na kapitelima počiva čvrsta Tieukrašena greda. Ona nema čak ni profilacije. Iznad tako sačinjenog gornjeg dijela stela morao je stajati zabat kakav pripada takvoj arhitektonskoj koncepciji. Gornji dio stele je, dakle, koncipiran kao prava edikula ili naiskos. Očito je da je nadgrobnji heroon bio uzor za takav oblik gornjeg dijela prednje strane stele, kako je to davno konstatirano za stele iz drugih krajeva antičkog svijeta.⁶

Srednji dio prve stele (međuprostor) je uska traka koja je s gornje i donje strane omeđena uskim trakastim okvirom, dok je na bočnoj strani obrubljuje letvica koja se spušta s gornjeg polja. Međupolje druge stele je znatno šire i nema nikakvo obrubljenje s gornje i donje strane, a bočno je omeđuje spiralna kontinuirana vitica koja stiže iz donjeg polja.

Konačno natpisno polje prve stele je sa strana uokvireno uskim plitkim pilastrima koji stoje na proširenoj bazi. Sam pilastar je izlijebljen, a na vrhu završava kapitelom koji se sastoji od jednog reda akantusovih listova te abakusom. Pilastri zapravo služe kao nosači friza međuprostora. Sa strana pilastra zapaža se komad kamenog mesa stele. Oba pilastra nisu potpuno jednaka, iako se čini da je postojala težnja da budu isti. Samo natpisno polje nema nikakve druge dekoracije ili profilacije. Ispod natpisnog polja je plitka traka na kojoj stoje baze pilastara. Ona tvori prijelaz u samo dno spomenika. Natpisno polje druge stele uokvireno je uobičajenim S-profilom. Na donjoj strani polja nije očuvana profilacija, ali valja pretpostaviti da je doista postojala. Sa strana profilacije je ravna traka ukrašena spiralnom kontinuiranom viticom koja se, kao što je već rečeno, produžava u okvir međuprostora.

Kao što sam već naglasio, stele pripadaju srodnom tipu, osobito kad je u pitanju raspored prostora na prednjoj strani. Takav raspored je karakterističan za Norik i Panoniju. Tipologiju stela iz tih rimskih provincija obradio je još davno A. Schober. On je obje naše stele poznao i kategorizirao ih. Prvu stelu svrstao je tip koji je nazvao *Halbfigur in einer rechteckig geformten Nische*, podtip f) *Portratnische, Zwischenstreifen, Inschriftfeld*.⁷ Drugu pak stelu je je svrstao u isti tip, a podtip k) *Giebel, Portratnische, Zmischenbild, Inschriftfeld*.⁸ Očito je, dakle, da za prvu stelu Schober nije predvidio da je imala zabat, dok je to za drugu načinio. On smatra da je drugoj steli odbijen

5. Takvih kapitela ima mnogo u Saloni. Kao primjer usp. kapitel pronađen u bazilici na Manastirinama R. Egger, *Forschungen in Salona II*, Wien, 1926, str. 21, si. 16. Zanimljivo je da među stelama arhitektonskog tipa iz Panonije ima onih koji imaju izradene detalje lista (A. Schober, o.c. str. 88, br. 190, si. 98) i onih koji to nemaju (A. Schober, o.c. str. 89, br. 191, si. 99).

6. O tome usp. G.A. Mansuelli, Genesi e caratteri della stele funeraria padana, *Studi in onore di A. Calderini e R. Paribeni*, Milano, 1956, str. 372 i d; G.A. Mansuelli, Les monuments commemoratifs ro-

mains de la vallée du Po, *Monuments Piot LIII*, 1963, str. 51 i d; G.A. Mansuelli, *Encicl. Arte antica ed orient. VII*, Roma, 1966, str. 490 i d, s.v. stele; S. Rinaldi Tufi, Stele funerarie romane con ritratti di età romana nel Museo archeologico di Spalato. Saggio di una tipologia strutturale, *Atti della Accademia nazionale dei Lincei*, anno CCCXVIII-1971, ser. III-vol. XIII, fasc. 3, str. 115 i d; H. Gabelmann, Typen der römischen Grabstelen am Rhein, *Bonn. Jahrb.* 172, 1972, str. 72 i d.

7. A. Schober, o.c. str. 106, br. 232.

8. A. Schober, str. 118, br. 260.

zabat.⁹ Nema nikakve dileme da je u oba primjera Schober pogriješio. Ponajprije, na prvoj steli četiri rupe za klinove jasno upućuju na zaključak da je morao postojati nekakav završetak, najvjerojatnije trokutni zabat, bez obzira što gornje polje nije arhitektonskog tipa.¹⁰ Za drugu stelu on je pravilno zaključio da je postojao zabat, jer na to jasno upućuje arhitektonska koncepcija stele, ali on očito nije bio odbijen nego je također bio od drugog bloka kamena koji je sa sačuvanim dijelom spomenika bio spojen klinom od kojega je preostao dio zaliven u olovo.¹¹ S tom korekcijom Schoberovo zapazanje bi bilo prihvatljivo kad je u pitanju raspored prednjih površina stela, ali to nije prava strukturalna tipologija, jer ona zapravo počiva samo na dekorativnim i epigrafičkim elementima stela.¹² Derivacija i geneza stela iz Arheološkog muzeja u Zagrebu je drukčija. Druga stela je izrazito arhitektonskog karaktera i spada u grupu tzv. stela s pseudoedikulom, tj. imitacijom arhitekture heroona sa svim svojim pripadajućim elementima, kojima je zabat organski element.¹³ Prva stela zapravo nema arhitektonsku koncepciju i pripada tzv. anarhitektonskim stelama koje se udaljuju od svojih ranijih arhitektonskih uzora.¹⁴ Polje za portret je samostojeće dok je natpisno polje tretirano kao arhitektonski elemenat, ali to je i inače često za natpise pa ne mora imati nikakvu vezu s građevinom. Profil koji omeđuje portretno polje bio bi prikladniji natpisu. Međutim, bez obzira na svoju nearhitektonsku derivaciju stele, pretpostavljeni zabat je samo konvencionalni motiv koji se umetnuo u ikonografski nekoherentnu cjelinu, kao što je to često i drugdje u rimskom svijetu.¹⁵ Što se pak natpisa na drugoj steli tiče, on spada organski u arhitektonski ansambl stele jer on sa-svojom bordurom-također može pripadati arhitektonskoj kompoziciji od koje je preuzet bez mnogo izmjena.¹⁶

Ipak, ove su dvije stele strukturalno različite i njihova derivacija i nastavak nisu identični. Međusobna sličnost je posljedica samo istog rasporeda prostora koji s tipom nema izravne veze. Zbog nepoštovanja strukture Schoberova tipologija, ili - možda čak bolje - grupiranje panonsko-noričkih stela, kolikogod bila minuciozna i detaljna, nema nikakvu vrijednost jer miješa arhitektonske i anarhitektonske elemente koji predstavljaju dvije različite odrednice u kompoziciji stela, pa prema tome i njihovoj tipološkoj klasifikaciji. Dvije zagrebačke stele posvjedočuju proces koji teče od arhitektonske kompozicije prema nearhitektonskoj kao modnom trendu, ali to ne mora biti i međusobno kronološki u vezu. Taj proces je, doduše, stalan, ali nema posve pravilan hod. On se može osobito lijepo pratiti u Dalmaciji, kao i u nekim drugim krajevima.

9. A. Schober, l.c.

10. Usp. bilj. 4.

11. Usp. J. Brunšmid, o.c. str. 221, br. 362.

12. Krhkost klasifikacije pojedinih stela kao i zaključaka u pogledu tipologije pojedinih primjера je evidentna kad se oni analiziraju prema strukturalnim i genetičkim osobinama, a ne tek formalno. To jasno iskazuje i osječka stela. S obzirom da njoj nedostaje donji dio spomenika, on je mogao posjedovati *Sockelbild*, a tada bi spadao u grupu »Giebel, Nische, Zwischenstreifen, Inschriftfeld, Sockelbild«. Kako su mnoge stele fragmentarno očuvane, to takva klasifikacija nije uopće pouzdana. Prema tome samo strukturalna analiza i prema njoj provedena tipologija ima određenu vrijednost.

13. Usp. bilj. 6. To je tip stele s edikulom ili pseudoedikulom koja je nastala prema arhitektonskim formama.

14. Usp. G.A. Mansuelli, *Le stele romane del territorio ravennate e del Basso Po*, 1967, str. 31 i d, str. 97 d, str. 137 i d.

15. Usp. G.A. Mansuelli, *Le stele* str. 31 i d.

16. Međuprostor (Zwischenstreifen) poput friza odvaja nadgrađe arhitekture od donjeg dijela spomenika koji sadrži natpis. Svaki mauzolej koji sadrži u sredini pročelja natpis, na mjestu koje je dostupno oku posjetitelja. Usp. primjerice mauzoleje u Ostiji (A. Pellegrino, *Le necropoli pagane di Ostia e Porto*, Roma, 1984, str. 67, grob 29, si. 5 ili str. 67, grob 56-57, si. 19, 20) u Rimu se takvi primjeri mogu vidjeti u nekropoli ispod Sv. Petra (H. von Hesberg, *Planung und Ausgestaltung der Nekropolen Roms im 2. Jh. n. Chr. u; Rbmische Grdberstrassen. Selbstdarstellung-Status-Standard*, München, 1987, str. 42 i d, si. 3 i 4.).

II) Dekoracija

Prva stela u najgornjem polju ima vrlo zanimljiv, ali ne i lako objašnjiv ikonografski motiv. U sredini polja prikazan je polufigura pokojnika. Ona, čini se, ide upravo do samog pojasa. Sa strana tog središnjeg lika nalaze se dvije manje čitave figure ljudi. Takav raspored u jednom polju nije poznat ne samo na panonskom nego i na znatno širem području. Nema dvojbe da se željelo istaknuti središnji lik i njemu posve irealno pridružiti manje likove koji su očito s njim u nekoj vezi. Pokojnik je prikazan pravo prema gledateljima, odjeven je u potpasanu tuniku s rukavima (*tunica manicata*), preko koje je prebačen *paludamentum* koji, izgleda, ima duge rese na desnoj strani. Taj je odjevni element bio prikopčan na desnom ramenu okruglom fibulom. U desnoj ruci pred prsima pokojnik drži štap s okovanom i proširenom ručicom, očito znakom svog centurionskog dostojanstva.¹⁷ U lijevoj ruci koja također počiva na prsima nalazi se neki predmet koji visi. O kakvim je predmetu riječ nije moguće kazati, ali očito je da nije u pitanju volumen, kakav često imaju vojnici ili veterani. Čini se da je taj predmet od tkanine. Na malom prstu lijeve ruke uočava se pečatni prsten. Čovjek je ćalav, a od kose očuvali su se samo pramenovi sa strane poviše ušiju. Pramenovi su okrenuti prema naprijed i posve su ravni. Gusta brada i brkovi rese lice. Njihov oblik pruža jasnu sliku otkuda su preuzeti. Čelavost, nažalost, onemogućuje da se utvrdi karakter frizure, posebno pramenova na čelu, ali ipak postrani pramenovi daju ipak neku indiciju o kakvom je modelu frizure riječ. Prema naprijed okrenute pramenove nose carevi Trajan i Hadrijan. Frizura ovog posljednjeg, međutim, ne dolazi u obzir jer je njegova kosa ipak malo duža i valovita sa strana.¹⁸ To se odnosi na sve tipove njegova portreta. Naprotiv, Trajanovi portreti imaju sa strana ravne pramenove koji se pružaju prema sljepoočnicama. Osobito su upadni kod tzv. I tipa Trajanova portreta koji je nastao još prije početka 2. st. n.e.¹⁹ Za Trajanovo doba karakteristično je nagomilavanje kose iznad ušiju, što se može zapaziti na mnogim portretima privatnih osoba,²⁰ ali ne i na carskim glavama. Što se tiče brade, valja naglasiti da ona nema veze s modom trajanskog vremena. Ona je povezana s modnim trendom iz doba Hadrijana. Naime, već prvi portret cara (tzv. Stazione Termini tip) ima punu bradu i brkove.²¹ Očito je da je Hadrijan tu modu počeo njegovati još u doba Trajana, o čemu svjedoče njegovi likovi na slavoluku iz Beneventa.²² Nakon njegova uspona na prijesto carski primjer počinju slijediti i ostali građani, iako ne u potpunosti jer se neki trajanski elementi i dalje nastavljaju upotrebljavati.²³ Na taj se način pokazuje da su modne tendencije koje se zapažaju kod našeg

17. Tako pretpostavlja J. Brunšmid, o.c. str. 225 koji drži da je riječ o centurionskom štapu (*vitis*). Sličan predmet drži u ruci i osoba na fragmentarno očuvanoj steli iz Narone u Arheološkome muzeju u Splitu. Usp. N. Cambi, Nadgrobna stela s čitavim ljudskim figurom na istočnom Jadranu, *Radovi Filozofskog fakulteta u Zadru*, 27, Zadar, 1987/88. *Razdio povijesnih znanosti* (14), str. 102, tab. I. Sličan tip štapa drži i osoba prikazana na sarkofagu iz Soluna (usp. F. Rebecchi, *Le stèle di eta tetrarchica al Museo di Aquileia. Documenti tardo-antichi per la storia della città, Aquileia Nostra XLVII*, 1976, si. 11.

18. Usp. M. Wegner, Hadrian, Plotina, Marciana, Matidia, Sabina. *Das römische Herrscherbild II*, 3, Berlin 1956, str. 8 i d, tab. 2, 5b, 8a. Riječ je o glavi Hadrijana pronađenoj 1941. godine prilikom radova na Stazione Termini u Rimu koja predstavlja ne samo najraniji tip careva portreta nego i jednu od najkvalitetnijih replika tog arhetipa.

19. Usp primjerice glavu Trajana navedenog tipa u Capitolinskome muzeju u Rimu (K. Fittschen - P. Zanker, *Katalog der römischen Porträts in den Capitolinischen Museen und den anderen kommunalen Sammlungen der Stadt Rom*, Bd. 1, *Kaiser und Prinzenbildnisse*, Mainz, 1985, str. 39, br. 39, tab. 41-42). Isto i na glavi Trajana iz Visa mješovitog tipa (*Antički portret u Jugoslaviji*, Beograd, 1987, str. 176, br. 105. - N. Cambi).

20. Te nakupine kose iznad ušiju ima već car Nerva. Primjerice na glavi tog cara iz Kopenhagena usp. V. Poulsen, *Les portraits romains Vol. II. De Vespasien à la basse-antiquité*, Kopenhagen, 1974, str. 62, tab. LI-LII, te na brončanoj glavi iz Kostola (Pontes) u Narodnom muzeju u Beogradu (*Antički portretu Jugoslaviji*, str. 176, br. 104.-L. Popović).

21. M. Wegner, Hadrian, str. 8 i d, tab. 2.

22. M. Wegner, Hadrian, str. 31, 32, 55, 64, 94, tab. 1 a i b.

pokojnika s prve stele pomalo hibridnog karaktera, ali to uopće nije čudno, jer se mješavina trajanskih i hadrijanskih modnih tendencija javlja još u doba posljednjeg spomenutog vladara.²⁴

Sa strana portreta pokojnika nalaze se dvije figure mladih ljudi, odjevenih u potpasanu tuniku. Kod lijevog čini se da je preko tunike i *paenula*.²⁵ Oba mladića su u stojećem stavu s težinom na jednoj nozi, dok je druga pokrenuta. Oni su napola okrenuti središnjem liku pokazujući tako da su očito u nekoj funkcionalnoj vezi s pokojnikom. Lijevi lik u lijevoj spuštenoj ruci drži *codex ansatus* koji visi na lančiću,²⁶ dok mu je desna ruka podignuta i nije jasno što je držala, jer je na tome mjestu oštećena. Što je imao u rukama, odnosno što je ruka radila, teško je određivo i na temelju položaja ruke koji je dosta neobičan. S obzirom da je šaka bila okrenuta prema vlastitom licu, očito je da to nije položaj aklamacije središnje figure. Prednji dio glave (lice) je otučen. Preko ramena desnog mladića očito nije prebačena *paenula*. On u podignutoj desnici i spuštenoj ljevici rasteže volumen, tako da se on vidi otvoren pred njegovim prsima.²⁷ Oba lika su očito mladi ljudi o čemu svjedoči njihova duga kosa.²⁸ Vrlo je vjerojatno da su dva dječaka u službi centuriona koji nose njegove atribute i predmete vezane uz njegovu službu (*codex ansatus*), odnosno volumen, ispravu o građanskom pravu kakav obično u rukama drže vojnici.²⁹ Prema tome, to su pomoćnici (robovi ili liberti). Osobito je prikladno ovo posljednje s obzirom na jedan libert ispunja pokojnikov testament kao nasljednik. Očito je da su liberti u trenutku smrti Valensa bili vrlo mladi, kad su prikazani u mladičkoj dobi. U tom pogledu rješenja su predlagali Brunšmid³⁰ i Schober.³¹

23. Izvrstan primjer kose trajanskog tipa (I tip) i hadrijanske brade vidi na portretu u Narodnome muzeju u Ateni. (A. Stavridi-Ntatsuli, *Romaika Portraitia to Etniko Arhaiologiko Museo tes Atenes*, Atena, 1985, str. 53, br. 372, tab. 57.

24. Razne su varijante prežitaka iz trajanskog doba. Osim miješanja elemenata, ima i čistih trajanskih modnih karakteristika koji se mogu datirati u hadrijansko doba samo na temelju stilskih elemenata ili oblika. Takav je primjer čuvena bista u brončanom medaljonu iz Ankare. Usp. I. Jale - E. Rosenbaum, *Roman and Early Byzantine Portrait Sculpture in Asia Minor*, London, 1966, str. 208, br. 286, tab. CLXI, CLXII, 2. Sličan je primjer i sa stelom mladog vojnika iz Salone u Arheološkom muzeju u Splitu (usp. *Antički portret u Jugoslaviji* str. 184, br. 118.-N. Cambi)

25. Izgleda da mu se na prsima može zapaziti trokut karakterističan za tu vrstu odjeće koji pada sve do ispod pojasa. Takav primjer pruža centurion iz Narone (usp. bilj. 17).

26. Identičan *codex ansatus* drži osoba na steli iz Narone (usp. bilj. 17). O tom atributu usp. N. Cambi, *Nadgrobna stela*, str. 103.

27. U Dalmaciji se volumen javlja najčešće na stelama vojnika. Jedna od rijetkih iznimaka je stela koja je pripadala dekurionu grada Gaju Publiciju Romanu iz Narone. O tome usp. S. Rinaldi Tufi, o. c. str. 149 i d, bilj. 225. Autor spominje još jednu stelu koja nije pripadala vojniku, onu Aurelija Valerina iz Salone koji je umro u Nikomediji, ali u tom primjeru nije riječ o volumenu, nego je taj predmet *mappa*. Volumen rastegnut u rukama dječaka je

neobična ikonografska inačica. Zbog toga naš pokojnik ne drži u ruci taj atribut, kao što je uobičajeno.

28. Često dužu kosu imaju dječaci i mladići. To odgovara idealu ljepote te njihove dobi. Duga kosa toga uzrasta ne podleže trenutnoj modi koju promoviraju carske frizure na portretima. Dugu kosu ima primjerice Antinoj usp. njegov I tip portreta, ali i sve ostale (Ch. Clairmont, *Die Bildnisse Antinoos. Ein Beitrag zur Porträtplastik unter Kaiser Hadrian*, Rom, 1966, str. 94, br. 17, tab. 16) Nadalje usp. glave antoninskih prinčeva (I tip portreta Marka Aurelija) ili druge djece iz toga doba u *Kaiser Mare Aurel und seine Zeit*. Herausg. K. Stemmer, *Abguss-Sammlung antiker Plastik*, Berlin 1988, str. 14, B 1; str. 58, D 34, D 35. U tom pogledu vrijedi pogledati i portrete djece iz Berlina, C. Blumel, *Römische Bildnisse Staatliche Museen zu Berlin*, Berlin, 1933, br. 34, tab. 46. To su samo neki primjeri.

29. Značenje tog atributa varira od primjera do primjera. Usp. S. Rinaldi Tufi, o. c. str. 149, bilj. 225. Značenja koja taj autor donosi ne dolaze u obzir glede naše stele jer muškarac nije oženjen, a nije ni gradski vijećnik itd, pa volumen ne može biti isprava o tome. Ne može to biti ni povelja o otpuštanju iz vojske jer je Valens još u službi čak u 75. godini života (on nije veteran). Ipak, riječ je o važnom dokumentu, ispravi ili si. koju je pokojnik stekao za života.

30. J. Brunšmid, o.c. str. 226 govori samo o dječacima, ali ne i o njihovoj vezi s pokojnikom.

31. A. Schober, o.c. str. 106, br. 232 smatra ih libertima.

U gornjem polju druge stele prikazane su polufigure bračnog para Tita Aurelija Avita i Ulpije Appiane. Lijevo je smještena žena odjevena u tuniku s dvije velike pločaste fibule koje se nalaze na ramenima.³² Na sredini prsiju joj je okrugli medaljon s istaknutim središnjim dijelom. Desna joj je ruka na prsima, a kao da se oslanja na polje ispod sebe. Prsti lijeve ruke pojavljuju joj se na desnom ramenu muškarca. Muškarac je odjeven u tuniku i *paludamentum*. Obje su mu ruke pred prsima. Desna ruka ima pruženi kažiprst koji pokazuje prema rotulusu što je stisnut u desnoj šaci, kako je to uobičajeno kod prikaza vojnika.³³ Žena nosi dosta kompliciranu frizuru. Kosa je, naime, podijeljena na sredini tjemena. Od razdjeljka mase kose prijanjajući uz lubanju padaju postrance u kratkim valovima i prekrivaju uši kojima vire samo rese. Oko glave je omotana pletenica. Taj se tip frizure u raznim varijantama počinje upotrebljavati u ranohadrijansko doba, a proteže se sve do kasnoantoninskog perioda.³⁴ Najbolje se paralele javljaju na srednjoantoninskim ženskim portretima iz Rima,³⁵ Kopenhanga,³⁶ Sirakuze³⁷ itd. Što se tiče lika muškarca, posve je jasno da se obilata kosa koja je odstraga u valovima pružena prema naprijed. Dva se pramena na čelu rastavljaju. Frizura muškarca pouzdano reproducira tzv. Glavni tip portreta Antonina Pija.³⁸ U tu sliku se dobro uklapa oblik brade i brkova koji su također identični onima na licu spomenutog vladara. Brada i brkovi se nisu mnogo mijenjali na ostalim tipovima Antoninova portreta. Ta brada je puna i prati oblik donje čeljusti, dok je pri vrhu lagano zašiljena, za razliku od Hadrijanove.

U traci međuprostora prve stele pojavljuje se motiv psa koji goni divljač. Od sredine trake prema desno pas u trku goni zeca, a od sredine lijevo pas goni srnu.³⁹ Pravac kretanja je međusobno suprotan. Međuprostor druge stele ispunjen je središnjim kantarosom s dvije ručke iz kojega se na dvije strane izvijaju vitice vinove loze.⁴⁰ U viticama pak centralni položaj imaju dva grozda: jedan s jedne, drugi s druge strane. Kantaros je vrlo kvalitetno izrađen. Zapažaju se detalji kao što su obod, žlijeb ispod oboda, rebra na tijelu te profilirano suženje posude i njena stopa. Zanimljivo je da su i pilastri gornjeg polja pokriveni viticama vinove loze.

Bočne strane prve stele nisu ukrašene, ali je debljina druge stele ispunjena uspravnom viticom loze u zakrivljenjima koje su prikazani listovi (si. 3, 4).⁴¹ Na samom vrhu vitice stoje mali likovi muškarca odjevenih u kratku potpasanu tuniku. Na lijevoj strani čovjek ima podignutu desnu ruku kojom podržava košaru na glavi, dok u lijevoj

32. To su tipične fibule koje se javljaju na području Panonije. Vrlo slične primjerke nose osobe na stelama iz Mondseea (*Juvavum*), te Budimpešte. Usp. A. Schober, o.c. str. 80, br. 174, si. 87; str. 118, br. 261, si. 133 itd.

33. O tim atributima usp. bilj. 29. Njihovo značenje, međutim, ne mora biti identično, budući da je pokojnik veteran II legije, da je oženjen, pa to može biti dokument o jednom od tih važnih događaja iz njegovog života.

34. K. Fittschen - P. Zanker, *Katalog der römischen Porträts in den Capitolinischen Museen und den anderen kommunalen Sammlungen der Stadt Rom. Kaiserinnen- und Prinzessinnenbildnisse, Frauenporträts*, Mainz 1983, str. 65, br. 86, tab. 108 (iz kasnohadrijanskog doba). Primjerak iz Lenjingrada u Ermitažu je iz 160-170. godine n.e. Usp. A. Votchinina, *Le portrait romain*. Musée de L'Ermitage, Leningrad 1974, str. 173 i d, br. 51, tab. 70-71.

35. K. Fittschen - P. Zanker, o.c. str. 68, br. 89, tab. 110.

36. V. Poulsen, o.c. str. 122 i d, br. 102, tab. 171, 2.

37. N. Bonacasa, *Ritratti greci e romani della Sicilia*, Palermo, 1964, str. 101, br. 130, tab. 59, 3-4.

38. K. Fittschen - P. Zanker, *Kaiser und Prinzenbildnisse* str. 63 i d, br. 59, tab. 67-69 (taj se tip naziva i tip Formia).

39. Taj je motiv veoma čest na stelama iz Panonije. Usp. A. Schober, str. 83, br. 182, si. 92; str. 107, br. 234, si. 121 itd.

40. Motiv loze koja se razvija iz kantarosa u međupolju (*Zwischenbild*) nije osobito čest u Panoniji. U tom se polju češće javljaju vitice bršljana (bez kantarosa). Usp. A. Schober, o.c. str. 83, br. 182, si. 91. Na dnu stele se vitice bršljana razvijaju iz kantarosa. Usp. A. Schober, o.c. str. 104, br. 228, si. 117. Vitice loze s groždem koje se izvijaju iz kantarosa susreću se ponekad na bočnim letvicama portretnog polja. Usp. primjerice na vrlo lijepom primjerku iz Klagenfurta A. Schober, o.c. str. 130, br. 284, si. 150.

spuštenoj ruci po svoj prilici drži grozd. Na desnoj se strani pak nalazi lik kojemu je desna ruka spuštена, vjerojatno s grozdom, a lijeva je podignuta ali nije pouzdano da li je na glavi stajala košara, kao što je to bilo na suprotnoj strani.

U motiva u međuprostorima stela su česta na panonskim stelama, što očito ukazuje na popularnost takvog repertoara. Motiv prve stele vezan je uz lov koji ima svoje mjesto u sepulkralnoj simbolici, gdje jedno ljudsko zanimanje ulazi kao vrlina, kao megethos zemaljskog života kojim traži mjesto u zagrobnom životu.⁴² Međutim, taj motiv je postao opće mjesto možda već bez konkretne vrijednosti. No, drugoj steli dekoracija među prostora, kao i ostalih sporednih mjesta, veže se uz dionizijsku simboliku koja je postala neobično česta na nadgrobnim spomenicima i pripada dionizijskoj soteriologiji.⁴³ Što se tiče motiva koji se nalazi na debljini stele, on je koncipiran na način bordura s velikim viticama, lišćem i plodovima u kojima se pojavljuju sitne ljudske figurice (peopled scrolls),⁴⁴ međutim češći su sitni nagi eroti, nego odjeveni ljudi koji su očito preuzeti iz realnih, životnih scena berbe. Antička ikonografija obiluje prizorima i detaljima iz berbe, tako da se mogu rekonstruirati gotovo sve faze toga rada koji je praktički dobio obilježje rituala. Osobito su česti prizori berbe na nadgrobnim spomenicima uz 2. i 3. st. n.e.⁴⁵

III) Obrada prikaza

Dok je prva stela uglavnom u znaku vojničkog života, odnosno statusa pokojnika unutar rimskog društva, druga stela, unatoč činjenici što je pripadala vlasniku iz istog sloja (vojnik, veteran), nema izravnih aluzija na vojsku (možda jedino *paludamentum*), tek rotulus u ruci diskretno ukazuje na status. Cijela je stela u dionizijskom ugođaju iz kojega se iščitava dionizijska eshatologija.

Kad je riječ o izvedbi spomenutih motiva, tada odmah valja kazati da je prva stela znatno kvalitetnije izradbe. Nema nikakve dileme da je riječ o vršnome majstoru koji je dobro poznao svoj zanat. Glava pokojnika je sigurno i rutinirano izvedena, što jasno pokazuje čelavost, kosa sa strana golog tjemena te brada i brkovi koji su prirodno raspoređeni. Nabori haljine su vjerni i sigurno dani, a ruke i šake upućuju na zaključak da je klesar umio da jasno i sigurno prikaže perspektivu. Umješnost majstora rječito iskazuju prsti čiji je položaj i pokret prirodan, bez šablone. Mladići sa strana pokojnika su u prirodnom položaju (*contraposto*), ruke se pokreću u skladu s prirodnim zakonima, a njihovi likovi nisu postavljeni u dosadnoj i strogoj simetriji, iako se ona nameće gotovo kao imperativ. Rješenje gornjeg polja s velikom polufigurom pokojnika i manjih likova njegovih slugu je vrlo fino i neobično. Lik možda iskazuje pretjerani klasični izraz, bez emocija, a na licu bismo očekivali naglašenije staračke karakteristike (u pitanju je čovjek od 75 godina). Sve je to, međutim, u skladu s klasičnim i akademskim

41. Bočne strane (debljina) stele ukrašene su u ogromnom primjerku iz Ptuja. Usp. A. Conze, *Römische Bildwerke einheimische Fundorts in Österreich II*, sv. 3, Wien, 1875, str. 1 i d. tab. V, VI.

42. Scene lova su bile osobito omiljene na rimskim sarkofazima. O tome usp. B. Andreae, *Die römische Jagdsarkophage. Antike Sarkophagreliefs 2*, 1, Berlin, str. 11 i d.

43. Takvi se dionizijski motivi javljaju na letvicama okvira nadgrobnih ara u Dalmaciji, čini se od 2. st. pa nadalje i postupno zamjenjuju ranije znatno omiljenije vitice akantusa. Usp. primjerice nage erote koji beru grožđe na ari Kvinta Rutilija Ticijana iz Danila (*Municipium Riditarum*) D. Rendić-Miočević, *Princeps Municipi Riditarum*. Uz novi epigrafički nalaz u Danilu, *Arheol. radovi i rasprave*

2, 1962, str. 315 i d, tab. Isti se motiv javlja i na brojnim drugim spomenicima, pa tako i na dovratnicima portala tzv. Malog hrama Dioklecijanove palače u Splitu. Usp. G. Niemann, *Der Palast Diokletians in Spalato*, Wien, 1910, str. 84 i d, tab. XVII, si. 109, 110.

44. J. M. C. Toynbee - J. B. Ward Perkins, *Peopled Scrolls; a Hellenistic Motif in Imperial Art, Papers of British School at Rome XVII*, 1950, str. 1 i d, tab. XV, XVI, 1, 4, i d.

45. Usp. dionizijske motive na svim vrstama antičkih sarkofaga na Sredozemlju F. Matz, *Die dionysische Sarkophage, Antike Sarkophagreliefs IV*, 1-4, Berlin, 1968, te na antičkim sarkofazima na istočnoj obali Jadrana N. Cambi, *Antički sarkofazi na istočnoj obali Jadrana*, Split, 1988, str. 43 i d.

pristupom portretu. Rijetki su primjerci ovakve kvalitete na nadgrobnim spomenicima u Panoniji, ali ipak nisu bez paralela.⁴⁶

Druga stela, naprotiv, pokazuje posve drukčiji pristup. Ona je, bez sumnje, znatno manje kvalitetna, ako se promatra sa čisto zanatskog, školskog stajališta. Mnogi elementi upućuju na slabu školovanost majstora koji očito nije svladao sve probleme rješavanja skulptura tog karaktera. Da bih to pokazao, navest ću samo nekoliko detalja. Ženina lijeva ruka izranja u nemogućem položaju na desnom ramenu supruga. Osim šake, bolje rečeno prstiju drugih dijelova ruke uopće nema, a prema položaju morali bi se jasno zapažati. Isto je i s desnom rukom muškarca od koje se vidi samo šaka. Figure muškarca i žene su tako neprirodno priljubljene da su im ruke (nadlaktice i podlaktice) potpuno nestale u masi tijela. Na neki način figure bračnog para izgledaju kao sijamski blizanci. Odjeća i nabori su toliko šablonizirani da su dane samo glavne naznake pre-giba koji se sastoje uglavnom od dubokih žljebova. Ovdje nisam spomenuo neproporcionalno velike šake koje se već površnim pogledom uočavaju. Očito je, međutim, da taj dio reljefa nije doraden (nedostaje zadnja ruka i poliranje), pa bi se, da je skulptura privredena kraju, te nespretnosti barem smanjile, ako ne i uklonile. Kad je riječ o tom detalju, onda valja spomenuti da je već davno zapaženo da nekom logikom priučenog provincijalnog majstora ruke ostaju krupne kao da je tu evidentna stanovita egzaltacija navedenog detalja tijela. Čini se da je spajanje tijela bračnog para neka vrsta specifičnosti plastike u Panoniji, što se može zapažati i na nekim drugim stelama iz istog doba.⁴⁷ Da bi se pokazala zrelost klasičnog izraza skulpture prve stele i naivni izraz druge stele, dovoljno je usporediti ruke i prste jedne i druge figure. Čak i u abociranom stanju druge stele jasno je koliko su oni nezgrapni i teški, dok je prvoj steli upravo taj detalj neobično uspješan.

Međutim, druga stela ipak posjeduje neke izvorne kvalitete dokazujući na taj način da usprkos nedovoljnoj zanatskoj vještini provincijalni izraz može dostići vrlo vrijedna ostvarenja. To se najbolje vidi na glavi i licu obojice pokojnika. Na tim detaljima se posebno zaustavila pažnja klesara. Zanimljivo je da su ti, za kipara zapravo najteži dijelovi najbolje izrađeni. Vremešni izraz pokojnika se dobro uočava. Obrazi iskazuju bore i staračke deformacije muskulature i kože (labio-nazalne bore, upalost obraza, podočnjaci, kesice ispod očiju itd.). Iznenaduje što nema čeonih bora, ali njihov nedostatak kao da želi potcertati smirenost osoba i sigurnost u očekivanju dionizijske budućnosti nakon praga groba. Svi ti detalji pokazuju visoki stupanj bogatstva plastike. U kvalitet obradbe valja upisati i vrlo dobro pogođene oblike kose koji, kao što je već rečeno, vrlo detaljno oponaša uzorke iz auličke plastike. Izraz pokojnika je doduše žaloban, ali dostojanstven i sabran. Njega interpretiraju krupne oči u kojima su izrađene šarenice i zjenice, što nije obilježje klasicistički koncipirane prve stele. Stoga su te kvalitete i nespretnosti tipična mješavina koja često odlikuje reljefe na provincijalnim stelama što su ih stvarali majstori skromnog zanatskog obrazovanja, ali izvornih sposobnosti, puni želje da unutar naboja iskazuju na svoj vlastiti način. Spomenuti plastični izraz nije kreacija kipara majstora već provincijalni rad sa stanovitim kvalitetama. Šteta je što ni Cibale niti Mursa nemaju veći broj takvih stela koji bi pokazali da li je riječ o radionicama koje su djelovale duži period i izradile veći broj primjeraka za nekropole tih gradova ili pak o majstorima koji su lutali panonskim prostorima. Među repertoarom panonskih stela nema takvog primjerka koji bi se mogao smatrati produktom iste ruke, ali srodnih primjeraka ima dosta. Bez obzira što se ne može sa

46. Visoke umjetničke vrijednosti su osobitene ki spomenici iz Austrije kao primjerice onaj iz Klagenfurta (A. Schober, o.c. str. 284, si. 150), ili nadgrobni medaljon iz istog mjesta (A. Schober, o.c. str.

144, br. 329, si. 164) itd.

47. Usp. aru T. Publicija Suriona iz Sirmija, danas u Arheološkome muzeju u Zagrebu (A. Schober, o.c. str. 143, br. 326, si. 163 a).

sigurnošću kazati da li je postojala radionica u spomenutim gradovima, ipak je očito da su te stele nastale prema običajima koji su vladali u tom kraju, osobito u načinu podjele prostora prednje strane spomenika, zatim donekle i prema izboru motiva koji su cirkularni, pa je očito da su produkt panonskog ambijenta.

IV) Datacija

Što su tiče datacije stela iz zagrebačkog Arheološkog muzeja, nema većih problema. Već se ranije, govoreći o raznim aspektima njihovog oblika, dekoracije i izvedbe, moglo uočiti kada su one okvirno mogle nastati. Kad je riječ o prvoj steli, valja imati na umu nekoliko momenata. Pokojnikova frizura iskazuje karakteristike trajanskog načina češljanja, a brada i brkovi su očito nastali pod utjecajem mode koju je promovirao Hadrijan.⁴⁸ Prema tome, nema nikakve dvojbe da je spomenik nastao prije početka vladanja posljednjeg spomenutog vladara, tj. prije nastanka njegovog portreta tipa Stazione Termini za koji se drži da je nastao u doba njegova uspona na prijesto.⁴⁹ Desetljeće između 120. i 130. godine, n.e. je, dakle, najpogodnije vrijeme za datiranje prve stele. Na rano doba Hadrijanova vladanja upućuje osobito činjenica što su na portretu zaostali još neki Trajanovi modni detalji. Odmah valja napomenuti da ta činjenica nije nimalo neobična i da se u hadrijansko doba još uvijek mogu sresti raniji modni elementi. S druge strane postoji još i jedno stilsko zaostajanje od vremena nastanka stele. Naime, u očima pokojnog centuriona M. Herenija Valensa nisu naznačene zjenice i šarenice. One su postale redovna pojava na portretima Hadrijana,⁵⁰ dok se još uvijek ne javljaju ni na jednom portretu Trajana.⁵¹ Isto je i s privatnim portretima. Taj detalj karakterizacije pogleda počinje se upotrebljavati tek od doba Hadrijana.⁵² Već njegov prvi portret (tip Stazione Termini) ima naznačen taj detalj, a zatim se on dalje redovno javlja na likovima svih ostalih kasnijih vladara. Stoga se predložena datacija pokazuje kao posve opravdana i dobro obrazložena. S takvom datacijom su u skladu i podaci koji se daju izvući iz natpisa. Pokojnik, rodом iz Salone gdje je stekao građansko pravo (Herenius je dosta čest gens u Saloni,⁵³ upisan je u salonitanski tribus Tromentina⁵⁴), mogao je biti rođen oko 50. godine n.e. Oko 70. godine n.e. sa 20 godina stupio je u vojnu službu. Logično je da je to bilo malo prije 70. godine, neposredno prije nego što je ta legija napustila Dalmaciju.⁵⁵ Kasnije je promijenio mnoge druge jedinice (bio je uglavnom centurion) da bi se napokon smirio u Cibalama u 75. godini života, nakon 55 godina vojne službe. Na taj bi se način mogle rekonstruirati najvažnije točke njegova života, a nijedna se ne protivi navedenoj dataciji stele, dapače pokazuje da je Valensova smrt morala nastupiti na samom početku trećeg desetljeća 2. st. Valja napomenuti da je u svom dugom životu pokojnik morao pratiti modne tekovine jer je u poznim godinama prihvatio hadrijansku modu nošenja brade. Da se izradba stele ne može datirati u kasnije vrijeme, svjedoči puna tročlana imenska formula, tribus, domicil, što je karakte-

48. Usp. bilj. 19-24.

49. Usp. bilj. 18.

50. Usp. tip Hadrijanova portreta Stazione Termini (M. Wegner, Hadrian, str. 8 i d, tab. 2 itd).

51. Ni portreti Trajana posljednjeg tipa nemaju izrađen taj detalj u očima. Među njima je najreprezentativniji primjer glava iz Ostije (možda čak i posthumna). Usp. W. H. Gross, Die Bildnisse Traians. Das römische Herrscherbild II, 2, Berlin, 1940, str. 113, tab. 35-37.

52. G. Daltrop, *Die stadtrömische männlichen Privatbildnisse trajanischer und hadrianischer Zeit*, Münster, 1958, str. 51.

53. To gentilno ime je posvuda rasprostranjeno (usp. W. Schultze, *Zur Geschichte lateinischer Eigennamen*, Berlin, 1904, str. 282). Osoba s obiteljskim imenom *Herrenius* ima posvuda u Dalmaciji. Usp. G. Alföldi, *Pesonennamen in der römischen Provinz Dalmatien*, Heidelberg 1968, str. 89. Ima ih, naravno, i u Saloni, a vjerojatno su italskog podrijetla.

54. O salonitanskim tribusima usp. M. Suić, O municipalitetu antičke Salone, *Vjes. arh. i hist. dalm.* 60, 1958, str. 11 i d. O tribusu *Tromentina* usp. M. Suić, o.c. str. 17 i d.

ristično za 1. st.⁵⁶ dok za 2. govori pojava posvete *Diis Manibus*.⁵⁷ Prema tome, očito su u skladu epigrafičke, stilske i modne karakteristike pa dataciju u treće desetljeće 2. st. valja držati posve opravdanom.⁵⁸

I u pogledu druge stele također se krećemo na dosta sigurnom terenu. Raspravljajući o frizuri muškarca utvrdili smo da je ona odraz tzv. glavnog tipa portreta Antonina Pija.⁵⁹ Taj je tip nastao vrlo rano, najvjerojatnije već neposredno prije Antoninova nastupa na prijestolju, ali se on nastavio i kasnije izrađivati.⁶⁰ Isto je i s bradom koja se razlikuje od Hadrijanove, pa stoga nema dvojbe da je pokojnik nastojao oponašati izgled Antonina Pija. Izgled frizure žene, iako ne oponaša u svim detaljima onaj Faustine Starije, ipak ima pouzdane karakteristike antoninskih tipova češljanja koji su poznati na većem broju privatnih portreta.⁶¹ S tipovima frizura je u skladu i izrađivanje šarenica i zjenica u očima obaju pokojnika za što je već ranije navedeno da se počinju iskazivati od Hadrijanova doba.⁶² Međutim, to nije tipično hadrijanovski način prikazivanja tih detalja očiju. U to doba, naime, ti su anatomske detalji plitko urezani i tako ne baš jasno vidljivi. Kasnije, naprotiv, oni postaju sve izrazitiji i daju osobi usmjeren i intenzivan pogled. To se zapaža i na likovima muškaraca i žene na steli iz Murse. Karakteristike natpisa nisu bitno različite od onih na prvoj steli, ali ipak nisu identične. Nema posvete *Diis Manibus*. Osobe još uvijek imaju punu tročlanu imensku formulu, ali nema tribusa i domicila, tako da ne znamo otkuda potječu pokojnici. Naš Avit ima 76 godina kad još za života daje zajedno sa ženom podići nadgrobni spomenik. Što se tiče vojne službe, očito je da je cijeli svoj vijek proveo u *II Legio Adiutrix* i s obzirom da se navodi da je veteran, nema dvojbe da je otišao nakon svog punog vojnog staža u privatni život nastanivši se u Panoniji gdje je službovao kao vojnik.⁶³ Najvjerojatnije je da je i rodnom bio iz tog kraja. Imenska forma, dakle, pokazuje postupno razgrađivanje rimskih klasičnih *tria nomina* i raznih dodataka kao što su filijacija, tribus i domicil. Kronološki reperi koji se mogu izvuci iz natpisa su i tu u skladu s likovnim karakteristikama. Naime, pokojnikov *praenomen* (*Titus*) i *nomen* (*Aurelius*) očito deriviraju od careve nomenklature, što pokazuje da je građansko pravo dobio od cara Antonina Pija. To je posve jasno jer je *praenomen Titus* jednak kao i kod ovog dok je drugi vladar koji nosi *nomen Aurelius* imao *praenomen Marcus*, pa ga, dakle, ne treba uzimati u obzir. Postavlja se, međutim, pitanje kad je naš Avit dobio građansko pravo. Da ga je dobio prilikom stupanja u vojsku, on je morao biti rođen oko 120. godine n.e. da bi sa 18 godina, kad obično počinje vojnička služba, dobio građansko pravo od Antonina Pija. Tada bi, on još živ u dobi od 76 godina podiže stelu, stigli sve do samog kraja 2. st. Tada modni detalji nisu u skladu s kasnoantoninskim frizurama. Zaostajanje bi bilo veće od tri desetljeća, a to je kud i kamo previše. Vjerojatnije je da je Avit dobio kasnije građansko pravo, možda tek prilikom napuštanja vojničke službe. Tada bi valjalo pretpostaviti da je naš pokojnik rođen oko 80/90. godine n.e., a da spomenik daje podići između 150/160. godine. Tada je posve prihvatljivo da se drži antoninskog izraza i mode.

55. Legija je u vrijeme Neronove smrti još u Dalmaciji (*Burnum*), ali sudjeluje u građanskom ratu 68-69. godine n.e. u Italiji o čemu precizne podatke daje Tacit. Usp. J. J. Wilkes, *Dalmatia*, London, 1969, str. 96 i d.

56. O postupnom nestajanju tih dijelova imenske formule nakon Hadrijana usp. A. Schober, o.c. str. 9. To nije dakako, uobičajeno samo u Panoniji, već i u drugim dijelovima carstva.

57. U Panoniji je ta posvetna kratica izuzetno rijetka u 1. st. n.e. Usp. A. Schober, o.c. str. 10.

58. Usprkos svemu, tu je stelu A. Schober, o.c.

str. 106 datirao na početak 2. st. n.e., što je u osnovi točno, ali neprecizno, jer ju je moguće datirati u okvir jednog desetljeća.

59. Usp. bilj. 38.

60. Zbog toga se taj tip i naziva s pravom glavni tip. On dominira za cijeloga vladanja Antonina Pija. Njegov tzv. drugi tip je znatno rjeđi. Usp. bilj. 38.

61. Usp. bilj. 34.

62. Usp. bilj. 52.

63. Logor je u antoninsko doba u Akvinkumu. Usp. A. Schober, o.c. str. 7.

Naposljetku našeg razmatranja odlika oblika, stila, obradbe, vremena nastanka itd. obiju stela u Arheološkome muzeju u Zagrebu valja naglasiti da je u Panoniji postojala produkcija visoke vrijednosti i da stele pokazuju karakteristike svojstvene toj regiji. Oba su nadgrobna spomenika srodna, ali ne i identična što pokazuju različite morfološke, stilske i ikonografske odlike. Na taj se način potvrđuje samo zajedničko šire podrijetlo, ali različito vremensko i radioničko postanje. U pogledu odlika očito je da su znatno više udjela imale radionice, odnosno pojedinac što ih izrađuje, nego sam komitent. U tom pogledu vrlo rječitro govori prva stela kojoj je vlasnik Salonitanac M. Herenije Valens, vojnik raznih legija, među ostalima IX *Claudia Pia Fidelis* i IV *Flavia Felix* što su boravile u Burnumu u Dalmaciji duže vrijeme. U Saloni su nadgrobni spomenici posve drukčiji i u pogledu oblika i u pogledu dekoracije, pa nemaju ništa zajedničkog s Valensovom stelom. I nadgrobni spomenici legionara spomenutih legija, dok su bile u Burnumu, pokazivali su izrazite vlastite specifičnosti, ali su i one bitno različite od stele koju je sebi dao načiniti Valens. Prema tome, niti salonitanske stele, niti one legija u kojima je naš pokojnik služio nemaju ništa zajedničkog sa stelom iz Cibala, što znači da je ona nastala samostalno, pod utjecajem oblika koji su kolali u Panoniji, a da sam komitent nije u tom pogledu mogao djelovati svojim ukusom ili eventualnim željama. Druga je situacija sa samim natpisom. Formulacija podsjeća na one s natpisa legionara iz Dalmacije. To, međutim, nije nimalo čudno s obzirom da je natpis, osim oblikovanja natpisnog polja i same incizije, privatna stvar pokojnika, odnosno njegovih nasljednika koji mogu zahtijevati što treba da se upiše i na koji način da se oblikuje. To je, koliko se barem meni čini, jedina veza koji taj spomenik povezuje s Dalmacijom. Vjerojatno je i to razlog što je druga stela u pogledu natpisa dosta različita od prve, osim drugih čisto objektivnih prilika koje su utjecale na spomenute razlike, ali samo dvije stele su za neka dulja zaključivanja u tom pogledu posve nedovoljne.

OPIS TABLI DESCRIPTION OF PLATES

Tabla 1.

Stela centuriona Marka Herenija Valensa iz Vinkovaca (Cibalae)
Arheološki muzej u Zagrebu

Plate 1.

Stele of the centurio Marcus Herennius Valens from Vinkovci (Cibalae)
Zagreb Archaeological Museum

Tabla 2.

Stela Tita Aurelija Avita iz Osijeka (Mursa); lijeva bočna strana stela (l.); desna bočna strana stela (d.)
Arheološki muzej u Zagrebu

Plate 2

Stele of Titus Aurelius Avitus from Osijek (Mursa); left lateral side of the stele (l.); right lateral side of the stele (r.)
Zagreb Archaeological Museum

SUMMARY
NOTES ON TWO STELAI FROM PANNONIA

Among stelai kept in Zagreb Archaeological Museum two are outstanding and significant. Both belonged to soldiers, that is veterans. One comes from Vinkovci (*Cibalae*) and the other from Osijek (*Mursa*).

I) Shape and Type

Both stelai are rather large. Their shape and panel distribution is similar, but they differ greatly in their structure. The first one, which belonged to Marcus Herennius Valens, from Cibalae might have been without pediment, since its upper panel has no bearing architectural elements, but it must have been topped by an element as is evident from four holes serving for connecting parts of stelai cut of different pieces of stone.

The upper part of the stele belonging to the veteran Titus Aurelius Avitus, displays a different conception its upper panel being flanked by two pilasters whose capitals support an architrave (Pl. 2). Such architectural elements require an adequate architectural top, a triangular gable would seem to be the most logical choice.

The central part of both stelai show a central frieze dividing upper and lower areas.

The lower panel contains the inscription. In the case of the first stele this panel is flanked by narrow fluted strips. They in fact support the central frieze, forming a kind of band. The inscription panel of the second stele is simply rendered. It is framed by a flat band with wine scrolls.

Such a panel arrangement is characteristic of Noricum and Pannonia. The typology of stelai from these provinces was elaborated by A. Schober. According to him the first stele from Zagreb belongs to the group which he called »Halbfigur in einer rechteckiger geformten Nische«, subtype »Porträt-nische, Zwischenstreifen, Inschriftfeld«. The second stele belongs to the same type, subtype »Giebel, Porträt-nische, Zwischenbild, Inschriftfeld«.

Schober evidently did not notice that the first stele must have had a top too, the only question being what it looked like. In the second case he rightly assumed a pediment.

Bearing in mind the above mentioned correction Schober's typology or, better his groups, would have been correct had it not been based strictly on panel arrangement and decorative elements. He, however, did not take in consideration the structural characteristics of both stelai. Accordingly the second stele is of architectural character and belongs to the so called pseudo-aedicula type whose origin is architecture of aediculae. On the contrary, the first stele does not bear such architectural characteristics, thus being remarkably different from its model. Its lower part does have some architectural elements which, however, do not determine the idea of the shape. The only function of these pilasters was to change the rhythm of framing and panels.

Mutual similarity of arrangement is accidental and formal. Therefore Schober's typology in general is not valid because structural characteristics were not taken in consideration.

II Decoration

The first stele depicts an extremely interesting and unusual motif in the top panel. A half figure of the deceased person is portrayed in the centre, flanked by two smaller youthful figures. The man is wearing paludamentum and carrying centurion's staff as symbols of his military career. Locks framing his bald skull are combed from nape towards temples. Similar side locks could be observed on Trajan's portraits (type I). His beard and moustache are in the fashion of Hadrian's period. Hadrian's first portrait (Stazione Termini) has full beard and moustache. Both details already accepted earlier since they appeared on his portraits on the Trajan's arch in Benevento. Such a mixture of fashion characteristics of Trajan's and Hadrian's time are by neither strange nor rare. They appear on portraits all over the Roman Empire.

Two small figures of youths are undoubtedly connected with the main figure. The left figure is holding *codex ansatus* in his lowered left hand while his raised right hand must have been holding some, now destroyed, object. The young man is dressed in paenula. The right figure, dressed in a short tunic, is unrolling a scroll on his chest. Both have long hair as young people in those days often did. They must have been centurion's slaves, freed by the owner and after becoming his heirs obliged to commission the tomb monument.

In the upper panel of the second stele half figure of a married couple are represented. The wife is wearing characteristic Pannonian fibulae on both shoulders and a medallion on her breast. The man is wearing paludamentum. A volume is in his right hand. Woman's hairstyle with a tress round her head is quite frequent from early Hadrian until late Antoninian times. Best parallels can be seen among middle Antoninian woman portraits (Rome, Copenhagen, Syracuse etc). Man's hair style is very similar to the main type of Antoninus Pius' portraits, so also his beard and moustache.

The middle frieze of the first stele depicts a dog hunting a deer (left) and a dog hunting a rabbit (right). In the centre of the other stele cantharos with vine scrolls is shown. Both motifs were very frequent on Pannonian stelae on the central frieze. The sides of the second stele are decorated with vine scrolls topped by small figures. One of them is carrying a basket on his head and the other has a raised hand but it is uncertain whether there was a basket on his head.

III) Sculptural Execution

The repertoire of the first stele is mostly taken from the military sphere, since the deceased person had been a soldier all his life. Although the man on the other stele was also a soldier (veteran) the choice of motifs carry no allusion to his former profession, but belong to the Dionysiac religion.

The first stele is of superior quality. The sculptor has fully mastered his craft. Even his choice of iconographic motifs is uncommon. The figures reflect a classicistic approach to portraiture.

The second stele shows a different approach. The quality of art is inferior revealing a master of poorer artistic training which is evident in some details (execution of hands and fingers, relationship of figures etc). However, the heads of the deceased are well rendered and exhibit individual characteristics. The eyes are emphasized with both iris and pupil. Such inconsistency in quality of execution is typical of provincial stelae made by craftsmen of little training but not lacking talent and the wish to convey their inner spark in their own way.

IV) Dating

The dating of stelai from Zagreb Archaeological Museum does not pose great problems. In the first case the mixture of Trajan and Hadrian characteristics shows that it could not have been executed before the beginning of Hadrian's rule and the first type of his portraits. It must have been commissioned in the decade between 120 and 130. A later period would hardly be possible because both iris and pupil are missing. The life of Marcus Herennius Valens can be reconstructed. He was born somewhere around the year 50 A.D. in *Salona*. He joined the army before he was 20, while the XI Roman legion was still in Dalmatia (it left in the year 69). He performed various military services in different units outside Dalmatia to die at the age of 75 at *Cibalae* after 55 years of service (probably around the year 125 A.D.). Both onomastic and epigraphic data favour such a dating.

The second stele can also be rather accurately dated. The man's hair style, beard and moustache resemble those of Antoninus Pius. The woman, although not copying the appearance of Faustina the Elder in all details, has characteristics of the Antoninian vogue. The appearance of iris and pupil is in accordance with the coiffure. Epigraphic and onomastic elements of the inscription on the stele are somewhat different from those on the first one. The man's onomastic formula follows that of Antoninus Pius. Accordingly the deceased person was born somewhere around 80 A.D. and had his stele made at the age of 76 years around the years 150-160.



Tabla 1



Tabla 2

ZDENKA DUKAT - IVAN MIRNIK

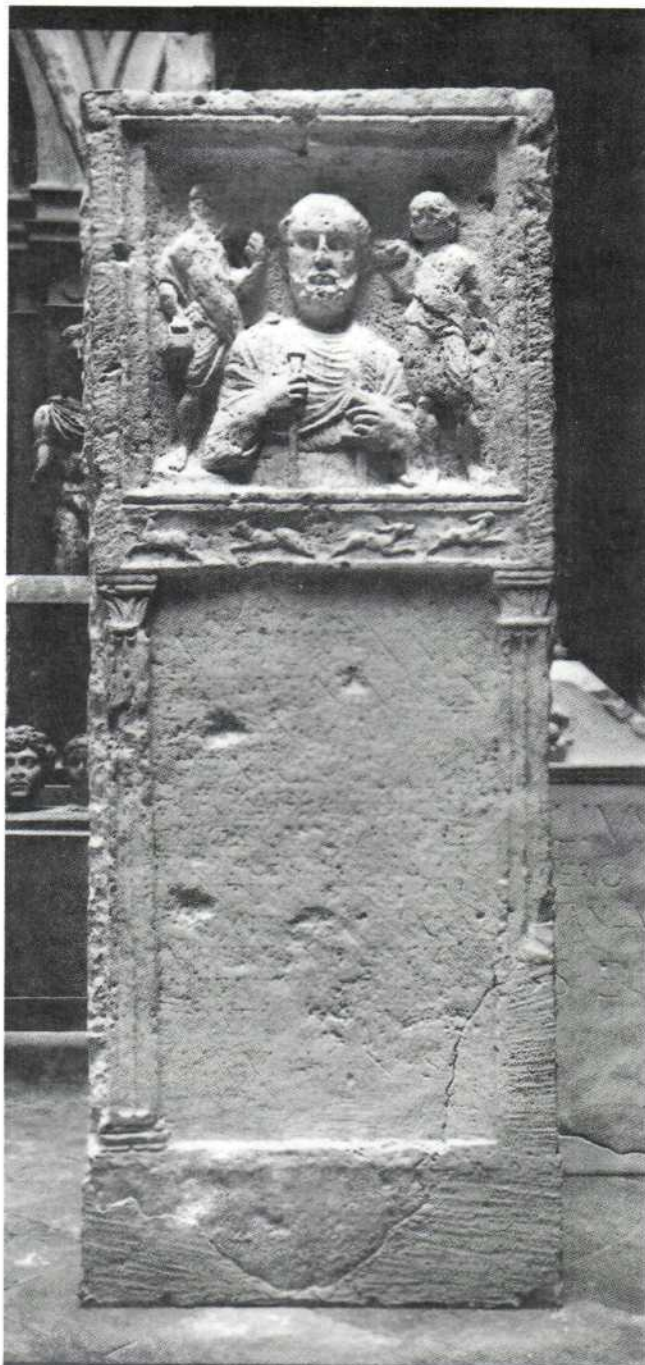
Arheološki muzej u Zagrebu
Zrinski trg 19, YU 41000 Zagreb

NEKOLIKO ZNAČAJNIH KOVOVA PRVE TETRARIJE U ARHEOLOŠKOME MUZEJU U ZAGREBU

UDK737.111:737.2(37)"02/03"
Izvorni znanstveni rad

17 numizmatičkoj zbirci Arheološkog muzeja u Zagrebu čuva se nekoliko važnih kovova - medaljona i aurea - iz vremena Prve tetrarhije. Taj je značajni materijal samo djelomice poznat stručnoj i znanstvenoj javnosti, pa se stoga u ovom radu поближе opisuje i reproducira.

Prva je tetrarhija u numizmatičkoj zbirci Arheološkog muzeja u Zagrebu uvijek bila vrlo dobro zastupana, osobito što se tiče brončanog novca. No, *argentei* su dosta rijetki. Dok je Prva tetrarhija u brončanim i srebrnim kovovima zastupljena u cijelosti, to se u ovdje opisanom materijalu vladari svode samo na careve Dioklecijana i Maksimijana - zlatnog novca i medaljona carica i cezara u ovoj zbirci nema. Kovnice u kojima su ti medaljoni i aurei iskovani su: *Aquileia* (kat. br. 1), *Roma* (kat. br. 2-4), *Siscia* (kat. br. 5-8), *Nicomedia* (kat. br. 9) i *Antiochia* (kat. br. 10). Tri preostala primjerka očigledne su, ali vrlo zanimljive, patvorine, te će o njima biti riječ malo kasnije.

Maksimijanov *aureus* iz Akvileje (kat. br. 1) ušao je u sastav zagrebačke zbirke zajedno s velikom numizmatičkom zbirkom Nikole Plavšića iz Osijeka god. 1915. Karl Pink ga nije uvrstio među akvilejske kovove (Pink 1931: 25-26), ali ga je zato Andreas Alföldi u otisku stavio na raspolaganje autorima RIC VII, te je taj primjerak novca uvršten u katalog sa četvrtim stupnjem rijetкости (RIC VII, 311, 4). Maksimijanov portret na licu zlatnika razlikuje se od kasnijih, na kojima je njegov profil lako prepoznatljiv. Avers pokazuje slabija oštećenja od udarca, a revers imade više ogreblina.

Iz same rimske kovnice tri su medaljona, odnosno svečana kova iz godine 293. (kat. br. 2-4), jedan Dioklecijanov i dva Maksimijanova koje Pink uvrštava u peti period svoje periodizacije (Pink 1931: 20-21). Te je godine naime Allectus ubio protucara Karauzija u Britaniji (RIC V/2: 428) i carstvom je proglašen sveopći mir. Prvog travnja carevi, *augusti* Dioklecijan i Maksimijan pridružuju vladanju još dvojicu suvladara, cezare Konstancija Klora i Galerija Maksimijana (RIC V/2: 204). Tako se kod ove emi-

sije (*Festmünzen*) na novcu augusta čitaju legende IOVI CONSECRAT AVGG kod Dioklecijanova i HERCVLI DEBELLAT, kao i VIRTVS AVGG kod Maksimijanova novca (Pink 1931: 21), dok se na reversima novaca cesara nalaze legende PRINCIPI IVVENTVTIS i PRINCIPI IVVENT (Pink 1931: 21). *Juppiter* kao Dioklecijanovo božanstvo (ta on je *Iovius*) i Herkul kao Maksimijanovo (on je *Herculius*) prate odgovarajuće natpise na reversima (Toynbee 1944: 183-184). U odsječku je oznaka PROM (RIC V/2: 214). Od tri zagrebačka primjerka iz ove značajne emisije jedan je (kat. br. 2) nađen u Sarvašu prije godine 1908, kada ga je muzeju prodao Jakob Wehmann; drugi (br. 3) potječe iz Surduka, a prodao ga je Ljubomir Ličanin 1912. god., dok je treći (kat. br. 4) iskopan u Novim Banovcima (kupljen je god. 1910. od Karla Brennera).

Usporedbe radi skrećemo pažnju na možda najbolji postojeći portret careva Dioklecijana i Maksimijana u malom (Tabla 6). Riječ je o kameu izrađenom krajem 3. st. u Rimu (prema Weitzmannu između 306. i 310.; Weitzmann 1979:11) u sardoniksu ili kalcedonu, koji se prelijeva od bijele žućkaste do jarke narančaste boje, uz nekoliko smeđkastih mrlji (Heiniger 1974: 164). Poprsja careva prikazana su u poluprofilu nalijevo, blago namrštena čela, s kovrčavom kosom, bradom i brcima, te zaogrnuti u plašteve. Pravokutna kameja stavljena je u zlatni okvir s dvije ušice s gornje strane i tri privjeska s donje, lijevi kabošon i srednja prizma su smaragdi, a desni je privjesak od staklene paste. Na donjem širem dijelu okvira urezan je ispod svakog lika natpis: DIOCL MAXIM XXX, pa o identitetu prikazanih careva ne bi trebalo dvoumiti.

Iz siscijske kovnice proizašao je veliki brončani medaljon (kat. br. 5) Dioklecijana i Maksimijana. Detaljno ga je objavio Benko Horvat (Horvat 1933), a s njegovim mišljenjem da je medaljon iskovan u Sisciji godine 293. složila se i Jocelyn Toynbee koja ga je također i reproducirala (Toynbee 1944: 52, n. 64; 81, n. 71; 178, n. 159; Pl. IV, 4). Medaljon je god. 1931. izvađen iz rijeke Kupe i nabavio ga je Stjepan Regény urar iz Vlaške ulice u Zagrebu i član Hrvatskog numizmatičkog društva. Slijedeće godine je Hrvatsko arheološko društvo, na poticaj Viktora Hoffillera, od Regényia otkupilo medaljon za zagrebačku zbirku.

Osamdesetih godina ovog stoljeća iz Kupe je izvađen još jedan vrijedan kov obaju vladara: kvadrans s poprsjima Dioklecijana na aversu i Maksimijana na reversu (kat. br. 6). Na vrlo dobro sačuvanom primjerku od bronce portreti careva slični onima s većih izdanja siscijske kovnice. Jedan sličan kvadrans objavio je Gneccchi (Gneccchi III, 1912: 80 no. 6; T. 158, no. 16).

Dva daljnja aurea siscijske kovnice, iz iste emisije sa *SIS u odsječku, iz petog perioda prema Pinku (Pink 1931: 55), odnosno I. grupe prema RIC (RIC VI: 436-442) iz 295-6. god., kupljena su godine 1910. na aukciji kod dra Jakoba Hirscha u Münchenu i uvrštena su u znanstvenu literaturu kao vrlo značajni primjerci (kat. br. 7-8). Portreti careva su tu već dosta stilizirani i širokih vratova, osobito portret Maksimijana. I jedan i drugi revers je ponešto oštećen, na Maksimijanovu aureu malo jače. Pink je oba primjerka uvrstio u svoju odličnu studiju, no što se tiče Maksimijanova aurea, nije povezao da je riječ o jednom te istom primjerku iz Hirschove aukcije (Pink 1931: 55). To nisu, čini se, ni znali ni Sutherland ni Carson (RIC VI: 456, 13; 457, 16), koji su ih stupnjevali trećim stupnjem rijetkosti.

Nikomedijski aureus Maksimijana (kat. br. 9) nađen je u prvoj polovici 19. stoljeća u Petrijancu, no ne pripada znamenitom skupnom nalazu iz godine 1805. U Sabljarovom inventaru, kompiliranom sve do njegove smrti 1865. godine navedeno je da je zlatnik poklonio Ladislav Kiš, veliki sudac Varaždinske županije, no bez naznake godine - to isto piše i u jednom od Sabljarovih popisa darova i darovatelja Narodnome muzeju iz pedesetih godina. Maksimijanova glava na aversu zlatnika odudara od uobi-

čajenog portreta (RIC VI, 553, 3; L'Orange 1984: T.65d) i više slični samomu Dioklecijanu iz iste kovnice (RIC VI, 554, 11; L'Orange 1984: T.64c). Isto tako i prikaz Jupitera s legendom IOVI CONSERVATORI na naličju upućuje na Dioklecijana (RIC VI, 554, 5b dif.). Uz oznaku kovnice SMN u odsječku, pojavljuje se već poznata ligatura NK na kraju legende reversa, koja bi također trebala označavati Nikomediju (Pink 1931: 44). Na jednom aureu Konstancija Klora iz iste kovnice, koji se nalazi u Budimpešti, postoji slična ligatura slova HRC, koju se može protumačiti kao HERCVLIIVS (Pink 1931: 45; RIC VI, 554, n.2), a isto se javlja i na njegovom novcu ranije emisije bez točke ispred SMN u odsječku (RIC VI, 554, n. 1). Zagrebački je primjerak i bez navedenog detalja legende na reversu stupnjevan petim stupnjem rijetkosti.

Vrlo je lijep portret Dioklecijana na aureu iz Antiohije (kat. br. 10), datiranom između 284. i 294. god. točnije oko 286. god. (RIC V/2: 255). Poprsje cara mršavo je i vrat dugačak (L'Orange 1984: T.64a), za razliku od kasnijih (RIC VI, 615, 21; L'Orange 1984: T.64, 21) s punijim licem i zadebljanim vratom. Taj je zlatnik kupljen god. 1912. sa zbirkom Oskara Frimla (Petrovaradin, 21.1. 1871. - Osijek, 23. XI. 1934.), člana ravnateljstva *Gornjogradskog založnog zavoda u Osijeku* i predsjednika *Slavonskog gospodarskog društva u Osijeku, Podružnice u Josipovcu-Krvavici* (Imenik 1908: 140, 147).

Tri posljednja zlatnika potječu iz zbirke Nikole Athanasijeva Plavšića, tajnika trgovačko-obrtne komore i gradskog zastupnika u Osijeku, *viteza reda Franje Josipa I, posjednika zlatnog krsta za zasluge s krunom, posjednika kr. portugalskog vojničkog reda of Villa Vicosa III. razreda, častnika kr. srbskog reda takovskog, viteza kr. belgijskog reda Leopoldova, posjednika internacionalne medalje za znanosti i industriju, pravog člana kr. ug. industrijalnog vieča, člana ravnateljstva i egzekutivnog organa slavonskih vicinalnih željeznica* (Imenik 1900: 21, 111, 315; Imenik 1912: 124). Kad je Plavšić, inače strastven sakupljač, umro oko god. 1913, Brunšmid je njegovu obimnu zbirku otkupio god. 1915. Uz veliki broj originala u svim kovinama sadržavala je i više patvorina zlatnog novca, koje, kako se čini, gotovo sve potječu iz iste radionice. Brunšmid je naime tih ratnih godina svjesno ulagao veće svote u falsificirane zlatne predmete - o čemu je mnogo godina kasnije V. Hoffiller pripovijedao svojim studentima. Takove investicije nije, dakako, mogao pravdati pred zemaljskom vladom, te su i falsifikati na taj način morali ući u inventare kao i originalni predmeti. Patvoreni zlatnici Plavšićeve zbirke lijevani su, a zatim umjetno istrošeni, kako bi odavali utisak dugog vremena provedenog u opticaju. Katkada su pojedini primjerci i udarani, bušeni, ili su čak dobivali ušice, sve u namjeri da se slaboj imitaciji dade izgled vrlo starog autentičnog novca. Među tri takva aurea Prve tetrarhije koji potječu iz spomenute zbirke dva su Dioklecijanova (kat. br. 11-12), a jedan je Maksimijanov (kat. br. 13).

KATALOG

a) kovnica *Aquileia*

1. *Maximianus* (285-305), *aureus*, c. 294-1. V. 305.

Av.: MAXIMIA NVSPFAVG Lovorom ovjenčano poprsje cara nadesno; biserna kružnica.

Rv.: IOVICONSERVAT ORIAVGGNN Jupiter, nag, stoji licem, glava nalijevo; u d. drži snop munja, u lj. dugačak skeptar; plašt prebačen preko leđa. AQ u ex. Biserna kružnica.

AV, 20,5 mm, 5,48 g, 340°; AMZ Inv. br. 26.143

Primjerak kupljen god. 1915. sa zbirkom Nikole Plavšića iz Osijeka.

Coh. VI², 530, 372; Pink nema; RIC VI, 311,4.

b) kovnica *Roma*

2. *Diocletianus* (284-305), *aureus*, svečana emisija, 293.
Av.: DIOCLETI ANVSPFAVG Lovorom ovjenčano poprsje cara nadesno; biserna kružnica.
Rv.: IOVICO NSER VATAVGG Jupiter, nag, stoji nalijevo, zagrnut plaštem preko ramena, u d. drži snop munja, u lj. dugačak skeptar; biserna kružnica. PROM u ex.
AV, 18,5 mm, 5,50 g, 0°; AMZ Inv. br. 12.600
Nađen u Sarvašu; kupljen god. 1908. od Jakoba Wehmann.
Coh. V¹, 378,35; Coh. VI², 437,221; Pink. 1931, p. 21.
3. *Maximianus* (285-305), *aureus*, svečana emisija, 293.
Av.: MAXIMIA NVSPFAVG Lovorom ovjenčano poprsje nadesno; biserna kružnica.
Rv.: HERCVLID EBELLAT Herkul stoji nalijevo i kijačom ubija hidru; PROM u ex.; biserna kružnica.
AV, 18x19 mm, 5,41 g; 20°; AMZ Inv. br. 19.177.
Nađen u Surduku; prodao Ljubomir Ličanin god. 1912.
Coh. V¹, 443,43 (Blacas); Coh. VI², 517,255 dif.; Pink 1931, p. 20.
4. kao gore
AV, 18x19 mm, 4,99 g; 0°; AMZ Inv. br. 12.824
Nađen u Novim Banovcima, prodao Karl Brenner god. 1910.

c) kovnica *Siscia*

5. *Diocletianus et Maximianus*, medaljon, 293.
Av.: IMPDIOCLETIANOETMAXIMIANOAVGG Poprsja Dioklecijana I. i Maksimijana d., jedan nasuprot drugoga; lovorom ovjenčani, zaogrnuti carskim plaštem; Dioklecijan drži u d. kuglu s Viktorijom, Maksimijan u lj. skeptar s orlom; linearna kružnica.
Rv.: VICTORIAEAVGVSTORVM Dioklecijan, u oklopu i plastu, stoji nadesno; u d. drži i pruža kuglu Maksimijanu koji stoji nalijevo, u oklopu i plastu, u lj. drži koplje prema dolje; ovjenčavaju ih dvije Viktorije; VOT X u ex.; linearna kružnica.
Izvađen iz Kupe u Sisku 1931. god.; Hrvatsko arheološko društvo kupilo od Stjepana Regenyi-a, urara iz Zagreba i poklonilo Arheološkome muzeju.
AE, 41 mm, 39,09 g, 0°; AMZ Inv. br. 37.648
B. Horvat 1933; J. M. C. Toynbee 1944, 52, No. 64; 81, No. 4; 118, No. 159; Pl. IV, 4.
6. *Diocletianus et Maximianus*, *quadrans*, 293.
Av.: DIOCLETIANVSAVG Lovorom ovjenčano poprsje cara u oklopu i plastu nad.; biserna kružnica.
Rv.: MAXIMIANVSAVG Lovorom ovjenčano poprsje cara u oklopu i plastu nalijevo; biserna kružnica.
AE, 15 mm, 0,95 g; 20°; AMZ Inv. br. (2231)
Izvađen iz Kupe u Sisku god. 1987.
Coh. V¹, 428,9 dif.; Coh. VI², 481,9 dif.; Gneccchi III, 80,6; RIC V/2, 257,336 (LVG).
7. *Maximianus* (285-305), *aureus*, c. 295-6.
Av.: MAXIMIANVSAVG Lovorom ovjenčano poprsje cara nadesno; biserna kružnica.
Rv.: HERCVLI PACIFERO Herkul stoji, licem, glava nalijevo; u uzdignutoj desnici drži grančicu, u ljevici kijaču i lavlju kožu; *SIS u ex.; biserna kružnica.
Aukcija Dr. Jacob Hirsch, München, 1910 (kat. XXIX, 1345)
AV, 18,5 mm, 4,80 g, 180°; AMZ Inv. br. 12.825
Coh. VI², 519,271; Pink 1931, p. 55; RIC VI, 456,13

8. *Diocletianus* (284-305), *aureus*, c. 295-6.
Av.: DIOCLETIAN VSAVGVSTVS Lovorom ovjenčano poprsje cara nadesno; biserna kružnica.
Rv.: IOVIV ICTORI Jupiter, nag, stoji nalijevo, zaogrnut hlamidom, u desnici drži kuglu s Viktorijom, u ljevici dugački skeptar; *SIS u ex.; biserna kružnica.
AV, 19 mm, 5,40 g, 180°; AMZ Inv. br. 12.629
Aukcija Dr. Jacob Hirsch, München, 1910. (kat. XXIX, 1321)
Coh. VI², 446,307 dil; Pink 1931, p. 55; RIC VI, 457,16.
- d) kovnica *Nicomedia*
9. *Maximianus* (285-305), *aureus*, c. 294.
Av.: MAXIMIA NVSAVGVSTVS Lovorom ovjenčana glava cara nadesno; biserna kružnica.
Rv.: IOVICONSERV ERVATORINK (NK u ligaturi =NIKOMEDIA) Jupiter stoji nalijevo, u desnici drži snop munja, u ljevici dugačak skeptar; hlamida prebačena preko leđa; SMN u ex.; biserna kružnica.
Primjerak nađen u Petrijancu; poklonio Ladislav Kiš u Varaždinu, prije 1865.
AV, 20 mm, 5,45 g, 0°; AMZ Inv. br. 12.848
Coh. VI², 531,374; RIC VI, 554,5 b, dif.
- e) kovnica *Antiochia*
10. *Diocletianus* (284-305), *aureus*, 284-294.
Av.: IMPCCVALDIOCLETIANVSPFAVG Lovorom ovjenčano poprsje cara, u oklopu i plastu nadesno; biserna kružnica.
Rv.: IOVICONSERV ATORIAVG Jupiter stoji nalijevo, u desnici drži snop munja, u ljevici dugačak skeptar. O (vijenac) 1. u polju; SMA u ex.; biserna kružnica
AV, 20 mm, 4,56 g, 160°; AMZ Inv. br. 18.813
Primjerak kupljen sa zbirkom Oskara Frimla iz Osijeka god. 1912.
Coh. VI², 442,272; Pink 1931, p. 47; RIC V/2, 255,316
- f) patvorine
11. *Diocletianus* (284-305), *aureus*, *Aquileia* c. 303-305.
Av.: DIO CLETIA NVSAVGVSTVS Lovorom ovjenčana glava cara nadesno.
Rv.: XX/DIOCL/ETIAN/IAVG/SMAQ u vijencu.
AV, 19x20 mm, 4,90 g, 0°; probušen; AMZ Inv. br. 26.142
Primjerak kupljen god 1915. sa zbirkom Nikole Plavšića iz Osijeka.
(Pink 1931, p. 27); Coh. VI², 478,549; Trau No. 3292; RIC VI, 312,12.
12. *Diocletianus* (284-305), *aureus*, *Roma*, c. 284-c. 294.
Av.: IMPCCVALDIOCLETIANVSAVG Lovorom ovjenčano poprsje cara, u oklopu i plastu nadesno; biserna kružnica.
Rv.: ORIE N SAVG Sol korača nalijevo; podiže desnicu, u ljevici drži bič; biserna kružnica.
AV, 19x20 mm, 4,50 g, 0°; sa spljoštenom ušicom; AMZ Inv. br. 26.141.
Primjerak kupljen god 1915. sa zbirkom Nikole Plavšića iz Osijeka.
Coh. VI², 454,349; Pink 1931, 15; RIC V/2, 235, 148, 3D.
13. *Maximianus* (285-305), *aureus*
Av.: IMPMAXIMIANVSAVG Lovorom ovjenčano poprsje cara, s lavljom kožom i kijačom nalijevo; biserna kružnica.
Rv.: VIRTVSAVGG Jupiter 1. i Herkul d., stoje jedan nasuprot drugoga i drže se za ruke; biserna kružnica.
AV, 20,5 mm, 4,64 g, 180°; probušen; AMZ Inv. br. 26.144
Primjerak kupljen sa zbirkom Nikole Plavšića iz Osijeka.
Coh. V¹, 450,93; Coh. VI², 555,600.
-

BIBLIOGRAFIJA

- COHEN V¹ - COHEN, H. Description historique des monnaies frappées sous l'empire romain communément appelées médailles impériales, V¹. Paris 1861.
- COHEN VI² - COHEN, H. Description historique des monnaies frappées sous l'empire romain communément appelées médailles impériales, VI². Paris 1886.
- GNECCHI 1912 - GNECCHI, F. I medaglioni romani, III. Milano 1912.
- HEINIGER 1974 - HEINIGER, E. A. - J. HEINIGER. Le grand livre des bijoux. Lausanne - Paris 1974.
- HORVAT 1933 - HORVAT, B. Dosad nepoznat brončan medaljon cara Dioklecijana i Maksimijana Herkulija. Résumé: Ein unbekannter Bronzemedailon d. Kaiser Diokletian u. Herkulus. *Numismatika* (Zagreb), 1/1933: 19-22 + Tab. I, 3.
- IMENIK - Imenik dostojanstvenika, činovnika i javnih službenika kraljevine Hrvatske i Slavonije. Zagreb 1900; 1912.
- L'ORANGE 1984 - L'ORANGE, H.P. - R. UNGER. Das spätantike Herrscherbild von Diokletian bis zu den Konstantin-Söhnen 284-361. n. Chr. Das römische Herrscherbild III. Berlin 1984.
- PINDER 1843 - PINDER, M. Die Beckerschen falschen Miinzen. Berlin 1843.
- PINK 1930 - PINK, K. Die Silberprägung der Diocletianischen Tetrarchie. *Numismatische Zeitschrift*, 23 (63)/1930: 9ff.
- PINK 1931 - PINK, K. Die Goldprägung des Diocletianus und seiner Mitregenten (284 bis 305). *Numismatische Zeitschrift*, 24 (64)/1931: 1-59.
- RIC V/2 - MATTINGLY, H. - E.A. SYDENHAM. The Roman Imperial Coinage, V/2. London 1968.
- RIC VI - SUTHERLAND, C.H.V. - R.A.G. CARSON. The Roman Imperial Coinage, VI. London 1967.
- TOYNBEE 1944 - TOYNBEE, J.M.C. Roman Medallions. *American Numismatic Societj, Numismatic Studies*, 5/1945.
- TRAU 1935 - Sammlung Franz Trau. Münzen römischer Kaiser. Wien 1935
- WEITZMANN 1979 - WEITZMANN, K. The Age of Spirituality. New York 1979.

OPIS TABLI DESCRIPTION OF PLATES

Tabla 1-5

Tekući brojevi na tablama odgovaraju brojevima kataloga.

Plates 1-5

Current numbers on plates correspond to those of the Catalogue.

Tabla 6

Dvostruki portret Dioklecijana i Maksimijana, cameo, kalcedon ili sardoniks, zlato, smaragdi, staklena pasta; 35x43 mm (40x45 mm)

Dumbarton Oaks, Washington DC, 47.14

(Weitzmann 1979; 11-12, br. 4; snimio R. Mendez)

Plate 6

Double portrait of Diocletian and Maximian, cameo, chalcedony or sardonyx, gold, emeralds, glass paste; 35x43 mm (40x45 mm)

Dumbarton Oaks, Washington DC, 47.14

(Weitzmann 1979: 11-12, No.4)

SUMMARY
SOME NOTABLE STRIKES OF THE DIOCLETIANIC TETRARCHY
IN THE ZAGREB ARCHAEOLOGICAL MUSEUM

The numismatic collection of the Zagreb Archaeological Museum possesses a number of notable strikes of the First Tetrarchy - medallions and *aurei*. They were examined by Karl Pink, Andreas Alföldi and Jocelyn Toynbee in person and are therefore not unknown in the standard modern works dealing with the coinage of that period, yet they have remained as such unpublished in detail and unreproduced. This is now attempted by the authors in this paper.

Only two of the emperors - the *Augusti*, Diocletian and Maximian are represented in the material described, issued from the following mints: *Aquileia* (cat. no. 1), Rome (cat. no. 2-4), *Siscia* (cat. no. 5-8), *Nicomedia* (cat. no. 9) and Antioch (cat. no. 10).

Maximian's *aureus* from the mint of Aquileia (cat. no. 1) entered the Zagreb collection together with the large coin collection of Nikola Plavšić of Osijek in 1915. It was left aside by Pink, but A. Alföldi made a rubbing of it which was subsequently taken into consideration by the authors of RIC VII (RIC VII, 311, 4). The obverse has slightly been damaged and the reverse scratched.

There are three medallions (*Festmünze*) from the Roman mint from AD 293 (cat. nos. 2-4), one of Diocletian and two of Maximian, all bearing the mint-mark PROM in the exergue of the reverse. Out of these three specimens one was found at Sarvaš (cat. no. 2) before 1908, when it was sold to the Museum by Jakob Wehmann; the second (cat. no. 3) comes from Surduk and was sold by Ljubomir Ličanin in 1912, the third (cat. no. 4) was dug up at another coin-rich site, Novi Banovci and purchased from Karl Brenner in 1910.

The large bronze medallion of Diocletian and Maximian (cat. no. 5) was struck at *Siscia* and published in detail by B. Horvat in 1933 (Horvat 1933). J. Toynbee agreed with him that the medallion came from *Siscia* and that it was minted in AD 293 and she too reproduced it (Toynbee 1944: 52, n. 64; 81, n. 71; 178, n. 159; Pl. IV, 4). This beautiful piece was found in the Kupa (*Colapis*) in 1931 and bought by S. Regényi, a Zagreb clock-maker a collector and a member of the Croatian Numismatic Society. In the following year the Croatian Archaeological Society, on the suggestion of Viktor Hoffiller, bought the medallion and presented it to the Zagreb collection.

The Kupa yielded another important bronze medallion in the eighties of this century - one of the many thousands of coins that are yearly excavated by various individuals and end up in private collections in this country and abroad - a *quadrens* with the busts of Diocletian on the obverse and Maximian on the reverse. Judging from the style of portraiture on this tiny and well preserved specimen, it was also minted in *Siscia*. It was acquired for the museum collection in 1987.

Two further specimens are *aurei*, also from the mint of *Siscia*, both belonging to the same emission with #SIS in the exergue, dated to AD 295-6. They were purchased at the Dr. Jacob Hirsch auction in Munich in 1910, and have been registered by the standard literature as significant specimens (cat. nos. 7-8). Pink knew of both of them, yet did not realize that the *aureus* of Maximian in Zagreb and the one sold at the Hirsch auction were identical (Pink 1931:55). This fact seems to have been ignored by Sutherland and Carson as well (RIC VI: 456, 13; 457,16).

One *aureus* of Maximian (cat. no. 9), excavated at the beginning of the last century at Petrijanec - it does not belong to the rich hoard of 1805 - was presented by Ladislav Kiš, the grand judge of the County of Varaždin, probably in the fifties of the same century, as witnessed by the old inventory compiled by Major Mijat Sabljar (+1865). The portrait of Maximian on the obverse of this coin struck at Nicomedia in c. 294 differs from his usual portraiture and reminds one of Diocletian's portraits from the same mint. Besides the mint-mark in the exergue (SMN) the familiar mark NK in ligature appears at the end of the legend (Pink 1931:44).

Diocletian's portrait on the *aureus* struck at Antioch in c. 286 (cat no. 10) is very beautiful and still shows the individual lean features of the emperor. This coin was bought in 1912 together with the collection of Oskar Friml of Osijek.

In addition three more *aurei* are published, all obvious fakes, acquired with the large collection of Nikola Plavšić of Osijek in 1915. In spite of the fact that the bulk of this collection was really valuable, quite a high percentage of gold specimens were very doubtful, coming probably from the same workshop. They all were cast, then artificially worn, battered and even pierced or provided with hoops, all with the aim of giving the coin an authentic look. Brunšmid knew, of course that they were fakes, yet during the war years deliberately invested considerable funds in gold objects. This, of course, could not have been explained to the territorial government and so such items had to be catalogued into the inventory books also.



Tabla 1



Tabla 2



Tabla 3



Tabla 4



Tabla 5



Tabla 6

IVANČICA DVORŽAK SCHRUNK

*University of Minnesota,
310 Folwell Hall, Minneapolis, 55455 Minnesota, U.S.A.*

DIOKLECIJANOVA PALAČA OD 4. DO 7. STOLJEĆA U SVJETLU KERAMIČKIH NALAZA

UDK 904:738.6(497.13) "03/06"
Izvorni znanstveni rad

Od 1968. do 1974. godine vođena su jugoslavensko-američka sistematska istraživanja u jugoistočnom dijelu Dioklecijanove palače u Splitu, u suradnji s Urbanističkim zavodom Dalmacije iz Splita i University of Minnesota iz Minneapolisa. Nalazi fine kasnorimske importirane keramike i amfora, evidentiranih tijekom sedam sezona iskopavanja, nedavno su publicirani u dvije posljednje knjige u seriji izvještaja o zajedničkim istraživanjima (Split V i Split VI). Rezultati detaljne studije fine keramike pružili su priliku da se pokuša pridonijeti rasvjetljavanju jednog razdoblja u životu Palače koje oskudijeva pisanim historijskim izvorima, a koje je ključno za postupnu transformaciju Palače u urbanu sredinu, kao i za kasnoantičke prilike na našoj obali. Uspoređujući keramičke nalaze s historijskim izvorima i modernim interpretacijama, autor pruža kratak osvrt na ekonomski život i demografske prilike u Palači od smrti cara Dioklecijana oko godine 313. pa do druge polovice 7. stoljeća, kada prestaje import fine keramike i amfora. Pravci i intenzitet trgovine mediteranskom keramikom mijenjali su se prema političkim i ekonomskim prilikama u carstvu. Tijekom tri stoljeća poslije Dioklecijana i do osnutka Splita, Palača je bila kontinuirano nastanjena i uključena u tokove trgovine i kulture kasnog carstva na Mediteranu.

Antički i srednjovjekovni izvori koji se odnose na Dioklecijanovu palaču u razdoblju od 4. do 7. stoljeća vrlo su oskudni i sumarni. Na osnovu tih izvora ili svojih istraživanja moderni su istraživači i historičari iznijeli različita, pa i oprečna mišljenja o ekonomskim prilikama i stanovnicima u Palači u tom vremenu. Sudbina Palače poslije careve smrti i njena uloga u Dalmaciji i - šire - u Rimskom Carstvu, nigdje nije jasno definirana. Buličeve riječi da je *palača postala odmah poslije careve smrti krunskim dobrom, državnom domenom*, s obzirom da i careva najbliža porodica nije preživjela dugo poslije njega samoga, općenito su prihvaćene jer nema osnove za drukčije mišljenje (Bulić 1927, 180). Od nekoliko izvora iz 4. i 5. stoljeća koji se odnose na

Palaču, tj. vilu kako je neki od tih izvora zovu, samo jedan nam daje podatak o njenoj mogućoj namjeni i stanovnicima. To je ujedno i jedini historijski podatak koji imamo o privrednoj aktivnosti u vezi s Palačom u razdoblju kojim se ovdje bavimo. U *Notitia Dignitatum*, listi carskih upravitelja s kraja 4. i početka 5. stoljeća gdje se nabrajaju i carske radionice, spominje se *procurator gynaecei Ioviensis Dalmatiae Aspalatho*.¹

Postojao je dakle upravitelj carske tekstilne radionice Dalmacije u Aspalathosu koja je nosila epitet *Ioviensis* prema Dioklecijanovu epitetu *Iovius*. Na osnovu tog epiteta a i lokacije Aspalathos, Zeiller, a prema njemu i Bulić, smjestili su tu radionicu u sjeverni dio Palače, dok je južni dio, prema njihovim riječima, i dalje služio za privatne carske odaje (Hébrard i Zeiller 1912, 186; Bulić 1927, 180-81). Lokacija radionice u Palači je općenito prihvaćena. U nedavno objavljenoj knjizi J. J. Wilkes izražava mišljenje da je radionica mogla biti u sjeveroistočnom kvartu i da je mogla postojati već za Dioklecijana (Wilkes 1986, 35). Novija istraživanja u tom dijelu nisu pokazala nikakve elemente koji bi potvrdili tu pretpostavku (J. Marasović 1989, 225-26). S. McNally izrazila je zanimljivo mišljenje da su u sjevernom dijelu mogli postojati i vrtovi (McNally 1989a, 29). Postoji mogućnost da radionica i nije bila smještena u samoj Palači, koja se u izvorima tog vremena obično zove vila, nego izvan nje u mjestu ili na položaju zvanom Aspalathos (ili Spalato) gdje je i Dioklecijanova vila bila locirana. Naziv *Ioviensis* upotrebljen je zbog čitavog mjesta vezanog uz Dioklecijanovo ime i osobu.²

Bez obzira na samu namjenu Palače, život u njoj odvijao se u punoj mjeri poslije Dioklecijanove smrti. Da je život u Palači bio najaktivniji upravo tijekom cijelog 4. stoljeća i do u prvu polovicu 5. stoljeća dokazuje nam količina i raznolikost fine crvene keramike uvezene iz sjeverne Afrike (African Red Slip Ware) iz Male Azije (Phocaean Red Slip Ware) koja je nađena u zajedničkim istraživanjima. Nalazi amfora, novca, stakla i svjetiljki također su najbrojniji iz tog razdoblja.³ U iskopavanjima je bilo registrirano ukupno 671 ulomak fine i kuhinjske keramike importirane iz nekoliko radionica na Mediteranu. Od toga se dvije trećine (oko 450 fragmenata) sa sigurnošću može datirati u razdoblje poslije Dioklecijanove smrti pa do sredine 5. stoljeća.⁴ Fragmenti nađeni nakon završetka zajedničkih istraživanja (poslije 1974. god.) dopunjuju i potvrđuju to datiranje keramičkih nalaza (McNally 1989b 117-19 i Dvoržak Schrunk 1989b, 229-30). Glavni snabdjevač posuđa za Palaču bile su sjevernoafričke radionice, i to one koje se u novije vrijeme sa sve većom sigurnošću lociraju u Kartagi ili njenoj neposrednoj blizini. (Hayes 1980, 518-19, i američka, britanska, kanadska i talijanska iskopavanja u Kartagi, vidi Bibliografiju). Registrirano je bilo ukupno 337 fragmenata iz tih radionica (sigillata chiara kasni tip A2 i tip D). Najpopularnije su bile velike plitke zdjele tipa Hayes 59, 61 i 67, mnoge ukrašene pečatnim geometrijskim ukrasima na dnu posuda. Iste radionice proizvodile su i kuhinjsko posuđe koje nalazimo i u Palači: zdjele

1. *Notitia Dignitatum*, II, 150, Ed. Seeck (Berlin 1870). Za ostale izvore iz 4. i 5. stoljeća vidi Bulić 1927, 12.

2. Da se car poštovao tijekom 4. i u 5. stoljeću i da se njegovom mauzoleju pridavala dužna pažnja dokaz su i citati iz Amijana Marcelina (oko 330-400. god.) i Sidonija Apolinara (oko 430-488. god.); za citate vidi Bulić 1927, 70-71 i Wilkes 1986, 71, bilj. 190

3. Will 1989, 61-65; Furmanik i Fagerlie 1989, 210-17; DeMaine 1979, 19-28; Dvoržak Schrunk 1979, 92-94. To je u suprotnosti s mišljenjem S. McNally (1975, 249) da je to bio period stagnacije i da je Palača bila nekako izvan tokova kasnorimske

imperijalne kulture. McNally svedjedno s pravom za- paža da je građevinska aktivnost u Palači u tom razdoblju vrlo slaba, osobito ako se usporedi s inovacijama i aktivnošću u susjednoj Salonu.

4. Dvoržak Schrunk 1989a, 47-205. Keramički nalazi koji predatiraju gradnju Palače proizvodi su sjevernoafričkih radionica iz 2. i 3. st. (sigillata chiara A1 i A2, 18 ulomaka) i maloazijskih radionica iz 1. i 2. st. (Eastern Sigillata BII Ware = Samian Ware, 21 ulomak). Od nalaza iz 3. i ranog 4. st. našlo se 8 ulomaka kasnog tipa Hayes 4 i 5 tzv. Qandarli Ware, proizvedenih u Candarli, antička Pitane blizu Pergamona. Dva ulomka atenskih radionica također su iz tog razdoblja.

s rebrastim dnom tipa Hayes 23, zdjele tipa Hayes 26/181, poklopce tipa Hayes 195 i 196, zdjelice ili poklopce tipa Carandini 62 (*Ostia I*) i razne lonce zasad neklasificirane. Ti tipovi kuhinjskog posuđa mogli su pristići u Palaču od kasnog 3. do kasnog 4. stoljeća. U 4. i ranijem 5. stoljeću uvezene su i zdjele tankih stijenki sa istanjenim obodom (Hayes 50), sa širokim izvijenim obodom sa ili bez apliciranih ukrasa (Hayes 52) i manje zdjele s aplikacijama unutra (Hayes 53). To su proizvodi drugih radionica (*sigillata chiara* tip C), prema Hayesovom mišljenju smještenih u centralnom dijelu današnjeg Tunisa.⁵ Potkraj 4. ili početkom 5. stoljeća u Palači su prispijeli i rani proizvodi radionice u Phocaei na zapadnoj obali Male Azije, između Smirne i Pergamona (Phocaean Red Slip Ware, zdjele tipa Hayes 1 i 2).

Palača i njeni stanovnici bili su potrošači fine i kuhinjske afričke keramike koja se masovno proizvodila i izvozila u sva urbana i ruralna naselja na Mediteranu i u krajevima uz trgovačke putove koji su vodili s Mediterana. Sudeći prema količini i mjestima nalaza, ta je keramika bila jeftina i dostupna većini slojeva rimskog društva. Razdoblje najaktivnijeg uvoza te keramike u Palači podudara se s vremenom najveće ekspanzije proizvoda sjevernoafričkih radionica. Važno je napomenuti da oblici posuda nađenih u Palači nisu samo oni standardni koji su bili i najviše izvoženi u tom razdoblju (tipovi Hayes 50, 52, 53, 58, 59, 61, 67, 91) nego i neki manje popularni izvan sjeverne Afrike (tipovi Hayes 57, 67/71, 73B, 78, 79), a isto tako i kuhinjsko posuđe. Uz keramičko posuđe uvozile su se iz sjeverne Afrike i svjetiljke (Hayes tipovi I i II). Svjetiljke tipa I su se i lokalno ili regionalno imitirale, možda u Saloni, no lokacija radionice nije poznata. U novijim istraživanjima u Palači su se našle i imitacije afričkih posuda iste fakture kao i svjetiljke (Dvoržak Schrunck 1989b 229-30, imitacije tipova 52, 57, 104B). Zanimljivo je napomenuti da su se imitacije posuđa našle u sjevernom dijelu, u rimskoj kanalizaciji, dok se u južnom dijelu, dakle u carskim privatnim prostorima, nisu našle. Buduća istraživanja mogu, doduše, izmijeniti tu sliku. Brojni ulomci amfora proizvedenih u današnjem Tunisu u 4. i 5. stoljeću koji su nađeni u Palači potvrđuju nam znatan uvoz sjevernoafričkog maslinovog ulja. Gotovo polovica fragmenata evidentiranih u zajedničkim istraživanjima pripadaju tom tipu amfora.⁶ Trgovačke veze sa istočnim Mediteranom i uvoz maloazijske keramike su se vjerojatno pojačale i prijelazom Damacije u sferu Istočnog Carstva 425. godine, kad je rani Bizant općenito pojačao utjecaj na zapadnom Mediteranu.

Dakle, Palača nije bila zapuštena poslije Dioklecijana i nije bila izvan tokova ekonomskog života i kulture i ukusa kasnog carstva. Stanovnici Palače su imali znatne potrebe za raznovrsnom keramikom nudenom na mediteranskom tržištu, a također i mogućnost da importiraju bogat izbor. Tko su bili potrošači te robe ne može se definitivno reći. Možemo pretpostaviti da su članovi carskih obitelji povremeno boravili u Palači, no antički izvori nisu ostavili nijedno ime za razdoblje koje obuhvaća 4. i početak 5. stoljeća. Izgleda vjerojatnije da su tamo stalno živjeli članovi carske posade. Carska tekstilna radionica mogla je postojati već ranije u 4. stoljeću i, bez obzira na njenu lokaciju, sigurno je imala značajni utjecaj na ekonomski život i stanovništvo Palače. Njeni upravitelji su vjerojatno živjeli s porodicom unutar Palače, a možda i u

5. Hayes 1972, 296-99. Od tipova iz 3. i ranog 4. st. tih radionica nađeni su u Palači tipovi Hayes 44, 45 i rane varijante tipa 50.

6. Will 1989, 61, 63-64 i McNally 1989b, 118, za nalaze iz rimske kanalizacije u sjeverozapadnom dijelu Palače. Izvoz afričke keramike i ulja bio je vezan uz izvoz žita iz te bogate provincije u Italiju i u provincijalne centre. Za ekonomiju Afrike, vidi

Carandini 1971; *Trade and the Ancient Economy*, osobito Carandini, str. 145-62 i Garnsey, str. 118-30. Vjerojatno je i Palača bila snabdjevana žitom iz Afrike. Moguće je da je negdje u sjevernom dijelu Palače bila spremnica za žito (*horrea*), poput takve građevine nađene na Gamzigradu-Romuliani. (Srejić *et al.* 1983)

samim carskim odajama. Već su Zeiller i Bulić izrazili mišljenje da je u Palači u 4. stoljeću morao biti znatan broj stanovnika, uključujući upravnika tekstilne radionice, činovnike, radnike i sluge (Hébrard i Zeiller 1912, 186 i Bulić 1927, 182). Njihovu pretpostavku o znatnom stanovništvu potvrdili su i keramički i drugi nalazi nađeni u zajedničkim istraživanjima. Možda je presmjelo izraziti mogućnost da je i namjesnik Dalmacije stanovao u Palači a ne u Salonu. Moguće je da se stanovništvo Palače povećalo početkom 5. stoljeća, kad su se prilike u Panoniji pogoršale i neki stanovnici pa čak i radionice doselili u utvrđene gradove na obali.⁷ Ekonomska moć tog stanovništva mogla je pridonijeti kontinuiranom uvozu keramike i druge robe tijekom prve polovice 5. stoljeća.

Keramički nalazi pokazuju da su se prilike u Palači promijenile oko sredine 5. stoljeća. To bi mogao biti više odraz općih promjena u rimskom carstvu nego u samoj Palači. Političke prilike su se pogoršale u 5. stoljeću. Pohodi Vandala i drugih naroda, a pogotovo vandalska okupacija Kartage 439. godine, uzrokovali su razbijanje političkog i kulturnog jedinstva i ekonomske stabilnosti carstva, a time i jedinstva keramičkog tržišta na Mediteranu, kojim je dominirala sjeverna Afrika. Vandalska okupacija sjeverne Afrike nije potpuno zaustavila proizvodnju i izvoz keramike iz Kartage, ali je pad očit, i to osobito u drugoj polovici 5. stoljeća.⁸ Tako importi i dalje stižu u Palaču tijekom 5. stoljeća (tipovi Hayes 81, 86, 87, 12/102, ukupno 7 ulomaka), iako u znatno manjem broju nego prije. Ista je situacija vidljiva i u drugim mediteranskim centrima s kojih su nam poznati brojniji keramički nalazi od 4. do 6. stoljeća (Ostia, Conimbriga, Atena, Antiohija). Radionice u centralnom Tunisu, koje su u to vrijeme proizvodile oblike tipa Hayes 82-85, preuzimaju vodstvo u proizvodnji i izvozu, uglavnom na istočni Mediteran. Jedan ulomak tipa 85 nađen je u zajedničkim istraživanjima. Fina crvena keramika koju proizvodi Phocaea u Maloj Aziji sada pristiže u većim količinama i na srednji i zapadni Mediteran, a doprla je i do Velike Britanije (Hayes 1972, 422-23 i 1980, 525). Početak proizvodnje zdjela tipa Hayes 3 te radionice je teško precizno datirati, no mnogobrojne varijante tog tipa pokazuju veliku rasprostranjenost na Mediteranu od sredine 5. do sredine 6. stoljeća, što se vremenski podudara s padom u proizvodnji i izvozu sjevernoafričkih radionica (Hayes 1972, 460, map 15). Gotovo sve varijante tog tipa (ukupno 28 ulomaka) evidentirane su među nalazima u Palači. Sada je afrička keramika prvi put u znatnoj manjini.

Nalazi fokejske keramike iz Palače vrlo su važni za poznavanje distribucije te keramike na istočno obali Jadrana i uopće u cijelom području Jadrana. Nalazi se našem obalnom i priobalnom području su do sada bili malobrojni i ograničeni na uglavnom nedatirane primjerke tipa Hayes 3 (Salona, Mogorjelo, Polače, Križna Gora u Sloveniji). To je ukazivalo na uvoz samo najpopularnijeg tipa za vrijeme najveće ekspanzije proizvoda te radionice. Nalazi iz Splita su u potpunosti izmijenili tu sliku i pokazali da je uvoz mogao početi već potkraj 4. stoljeća s najranijim tipom (Hayes 1A) i završio s kasnim oblikom tipa Hayes 10C iz sredine 7. stoljeća o kojem će biti riječ kasnije. Kako se rani tipovi sad nalaze i u Pugli u Italiji, vidimo da je uvoz na Jadran počeo rano, vjerojatno kad i uvoz u Atenu i Solun (Hayes 1980, 522, 526 i Hayes 1972, 326-28, za nalaze iz Atene i Soluna). Šteta je jedino što nam nedostatak precizne stratigrafije u Palači ne dozvoljava sigurnu dataciju nađenih primjeraka. Nalazi amfora u Palači iz razdoblja

7. Wilkes 1969, 419 i Wilkes 1986, 71 i bilj. 188, citira *Notitia Dignitatum Occ.*, XI, 46, »*procurator gynaecaei Bassianensis Pannonia Secunda - translati Salonis*«.

8. Hayes 1980, 517. Za ekonomiju kasnog carstva i keramički promet na Mediteranu vidi *Società romana*, osobito C. Panella, 432-59.

od 5. do 7. stoljeća također pokazuju znatnu trgovačku vezu sa istočnim Mediteranom (Mala Azija, egejsko područje, Egipat). Neke od tih amfora mogle su služiti za transport maslinova ulja iz Sirije (Will 1989, 65 i McNally 1989b, 118).

Keramički nalazi koji dotiraju od sredine 5. do sredine 6. stoljeća ukazuju na kontinuirani život u Palači i na relativni prosperitet njenih stanovnika. Jedino su nalazi novca iz tog vremena rijetki. U zajedničkim istraživanjima sigurno su identificirani samo jedan Justinijanov (527-565.) i dva istočnogotska, od kojih jedan pripada Totili (Baduila na novcima, 541-552). Moguće je da i neki od 28 nečitkih komada iz 4. i 5. stoljeća pripadaju ovom razdoblju (Furmanik i Fagerlie 1989). Palača se vrlo rijetko spominje u izvorima iz tog vremena, no poznati historijski događaji u Saloni i Dalmaciji često se u literaturi povezuju uz Palaču. Zeiller i Bulić naveli su da je Palača služila kao utočište prognanim članovima carskih porodica u 5. stoljeću i da se tamo sklonila Galla Placidia sa sinom Valentinijanom III (Hébrard i Zeiller 1912, 186; Bulić 1927, 181; Wilkes 1986, 71). Navodno da su i Glicerij, Julije Nepot i Ovida tamo boravili i bili ubijeni u Palači. Lj. Karaman (1962) pokazao je da su ti navodi netočni i bazirani na pogrešnoj ili slobodnoj interpretaciji antičkih i modernih izvora. Jedino je sigurno da je Julije Nepot, posljednji car Zapadnog Rimskog Carstva, neko vrijeme prije nasilne smrti 480. g. u Palači tamo i živio. Moguće je da je i Marcelin (461-468) rodom iz Dalmacije, koji se 461. proglasio vladarem Dalmacije, stanovao u Palači dok je boravio u Dalmaciji. Isto je tako moguće da je živio i u Saloni. Bilo bi logično da je kao vladar stanovao u carskoj »državnoj vili«, gdje je kasnije stanovao i njegov nećak Julije Nepot.⁹

Godine 481. Dalmacija i Salona potpale se pod vlast Odoakara, a od 493. do 535. Dalmacijom su upravljali Istočni Goti na čelu s Teodorikom i njegovim nasljednicima. Šišić je naveo da su se za vrijeme Teodorika (493-526) Dalmacija i Panonija oporavile i da je trgovina opet oživjela na obali (Šišić 1962, 62; vidi i Suić 1976, 232 i Bulić 1927, 183). J. Wilkes izrazio je mišljenje da je gotski *comes* Dalmacije možda stanovao u Palači (Wilkes 1986, 72). Karamanov citat jedne carske naredbe iz 471. ili 513 godine, sačuvane u *Codex Iustinianus*, kojom se regulira upotreba carskih palača za sjedište namjesnika, a time i njihova zaštita, mogao bi podržati Wilkesovo mišljenje (Karaman 1937, 420). Palača se nigdje ne spominje u tom vremenu, no život i vanjski kontakti su se očito nastavili, iako nema sigurnih indikacija - ni keramičkih, ni inih - da se ekonomska moć stanovništava imalo povećala u doba Teodorika. Trgovina sa istočnim Mediteranom dominira. Vremensko trajanje varijanata zdjele tipa 3 Phocaeen Red Slip Ware Hayes nije mogao precizno datirati. U Palači prevladavaju tipovi 3B i 3C (450-475 god., 11 ulomaka) i zatim 3F (526-550. god. +, 8 ulomaka) i 3H (550-600 god., 5 ulomaka). Nalazi iz Conimbrige u Portugalu indicirali su da se tip 3F mogao pojaviti i mnogo ranije, već oko 460 (Delgado 1975, 288). Ako se slijedi datiranje iz Conimbrige, trgovačke veze su jače u 5. stoljeću, a ako se slijedi Hayes, trgovina se povećala u doba Justinijana, kada je pomorska trgovina oživjela na cijelom Mediteranu.¹⁰ Fragmenti tipa 3H iz Palače pokazuju vezu s tipom Hayes 10A koji počinje oko 580. i mogli su stići u kasnijem 6. stoljeću. Od sjevernoafričkih oblika ranog 6. stoljeća u Palači su nađena tri ulomka zdjele tipa Hayes 91B/C, a i po jedan ulomak tipova 86 i 87 moglo su stići u to vrijeme ako se uzme gornja granica njihovog trajanja. Od oblika iz kasnog 6. do ranog

9. Kroničar Marcellinus comes iz prve polovice 6. st. (*Chronicon*, ed. Mommsen u *Mon. Ger. Hist. Auct. antiquis*, vol. XI, Berlin 1893) zapisao je o smrti Nepota između ostalog (...) *haud longe a Salonis, sua in villa occisus est*. Taj citat ukazuje na to da je Dioklecijanova palača pripadala svakom caru,

te vjerojatno i Marcelinu, samostalnom vladaru Dalmacije.

10. N. Klaić (1971, 112) navodi za ovo vrijeme miran život i uspon u gospodarstvu i društvu u Dalmaciji, koja je podvrgnuta neposredno Konstantinopolu.

7. stoljeća za sada imamo samo jedan ulomak zdjele tipa Hayes 99C. Šest fragmenata koji su u katalogu (Dvoržak Schrunk 1989a, 78) navedeni pod tipom Hayes 61B mogli bi oblikom zadebljalog oboda pripadati tipu 104 koji Hayes datira oko 530-625. god.

Palača se nigdje u antičkim izvorima ne spominjeni za vrijeme ratova između Istočnih Gota i Justinijana od 535. do 554. koji su se vodili u Dalmaciji i oko Salone, te nemamo izravnih podataka o mogućem napadaju i oštećenju Salone i Palače. Toma arhiđakon priča da je gotski vođa Totila (541-552) razrušio Salonu a zatim je ušao u Dioklecijanovu palaču i opljačkao je i djelomice razrušio *Historia Salonitana*, VII). Zeiller slijedi Tomu i smatra da je Palača bila napuštena ili gotovo napuštena nakon Totilinog napada i pljačkanja (Hébrard i Zeiller 1912, 187-88). Bulić i Karaman smatraju da Toma zapravo opisuje događaje vezane za provalu Slavena, kad je Salona uistinu bila razorena i da je pomiješao Slavene s Gotima. (Bulić 1927, 184; Karaman 1937, 420). Navedeni keramički nalazi, iako oskudni dovode u pitanje Zeillerovo mišljenje o napuštenoj palači, a također i svako znatno oštećenje Palače koje bi ozbiljno ugrozilo život u njoj. Grobovi datirani u 6. i 7. stoljeće koji su nađeni neposredno izvan zidina Palače također ukazuju na nastanjenost Palače u tom razdoblju (Bulić 1927, 182-83). Historijske prilike bile su pogodne za povećanje stanovništva u Palači i za intenzivniju transformaciju njene unutrašnjosti upravo nakon odlaska Gota i za Justinijanove obnove provincije. Tada su se popravljala utvrđenja i gradila nova, a ruralno se stanovništvo povlačilo u gradove (Suić 1976, 235ff.).

Provale Slavena i Avara u Dalmaciju započele su 597. Godina 614. općenito se prihvaća kao godina pada Salone. Taj je događaj presudan za daljnju povijest Palače. Toma arhiđakon, jedini izvor za te događaje, govori o razaranju Salone, bijegu njenih stanovnika na otoke, a zatim njihovom povratku i naseljavanju u Palači (*Historia Salonitana*, VII-X). Kronologiju tih događaja, a i samu istinitost bijega na otoke i povratak moderni historičari su različito interpretirali.¹¹

Nalazi importirane keramike iz 7. stoljeća su više nego oskudni. Nađen je samo jedan ulomak Phocaeen Red Slip Ware tip Hayes 10C, na osnovu nalaza na istočnom Mediteranu datiran oko sredine 7. stoljeća (Hayes 1972, 345-46). Drugi su nalaz kasno siciliske svjetiljke, kakve su česte u kršćanskim grobovima u Sirakuzi, a općenito su datirane u 7. stoljeće. Nalazi tih svjetiljki u Kartagi datiraju od sredine do kasnog 7. stoljeća (Dvoržak Schrunk 1979, 94). Oba ta nalaza potječu iz jedne male prostorije u blizini istočnog zida Palače (Sektor V) koja je u kontinuiranoj upotrebi od antike do danas.¹² S obzirom na keramiku, za sada izgleda da postoji prekid u vanjskim kontaktima ako ne i u nastanjenosti Palače negdje u prvoj polovici 7. stoljeća. Podatak Tome arhiđakona o djelomičnom rušenju Palače vezanom uz pad Salone mogao bi biti točan. Točno je onda i spomenuto Bulićevo i Karamanovo mišljenje da je Toma poistovjetio Slavene s Gotima i prenio događaje u Saloni i Palači u jedno stoljeće ranije. Moguće je da su i stanovnici Palače i okolice (Aspalathosa?) pobjegli na otoke pred napadom Avara i Slavena. Ti za sada usamljeni keramički nalazi iz 7. stoljeća dokaz su da je život u Palači, ako je uopće i bio prekinut nakon rušenja Salone ili neposredno prije toga, bio prekinut na kratko vrijeme. Ako su stanovnici Salone, a možda i Palače, pobjegli na

11. Šišić 1925, 281-82; Bulić 1927, 185-87; Karaman 1937, 419; Novak 1957, 42-43; Klaić 1971, 114; Wilkes 1986, 72-75. N. Klaić (str. 114) ima jednu zanimljivu primjedbu u vezi s naseljavanjem Palače nakon pada Salone; (...)Toma... predućuje da su uz *Salonitance* koji su se povratili s otoka u Diokle-

cijanovu palaču naselili i stanovnici *Aspalathosa*, iako su upravo oni dali ime srednjovjekovnom nase-lju.

12. Split I, 25-26, pl. 15a. U istoj prostoriji nađen je i improvizirani pod od ulomaka mramora i opeka koji bi se prema keramičkim nalazima mogao datirati oko sredine 5. stoljeća (Dvoržak Schrunk 1989c, 221-22).

otoke, vratili su se već oko sredine 7. stoljeća i nastavili stare trgovačke kontakte, izgleda još jedino sa istočnim Mediteranom. Datiranje tih nalaza i oživljavanja veza sa Istočnim Carstvom vremenski se podudara sa Šišićevim datiranjem poslanstva Salonitanaca (sada u Palači) bizantskim carevima koje spominje Toma arhidakon, a koje je tražilo od careva odobrenje da stanuju u Palači i zaštitu od slavenskih napada (*Historia Salonitana*, X). Šišić zaključuje da se zbog spominjanja dva cara poslanstvo treba datirati u 638-641. god., u vrijeme dvojne vladavine Heraklija i sina Herakleona (Šišić 1925, 281-82).

Uvoz fine keramike prekida se u neko vrijeme nakon sredine ili potkraj 7. stoljeća i ne oživljava sve do 12. stoljeća, kada pristižu prvi importi glazirane bizantske keramike. Tek u 13. stoljeću trgovina keramikom doseže prosperitet kakav je imala u kasnoj antici (Buerger 1979, 43-44, 75-76).

LITERATURA

- BUERGER, J. 1979. »The Medieval Glazed Pottery« U *Diocletian Palače: Report on Joint Excavations, Part Three*, ed. S McNally et. dl., 5-124. Split.
- BULIĆ, F., i LJ. KARAMAN. 1927. *Palača cara Dioklecijana u Splitu*. Zagreb.
- CARANDINI, A. 1971. »Produzione agricola e produzione ceramica nell'Africa di età imperiale.« *Studi Miscellanei* 17: 97-119.
- DELGADO, M. 1975. »Les sigillees claires« U *Fouilles de Conimbriga IV*, ed. J. Alarcão i R. Etienne, 249-91. Pariš.
- DeMAINE, M. 1979. »Roman Glass«. U *Diocletian's Palače: American-Yugoslav Joint Excavations, Part Four*, ed. S. McNally et. ah, 7-82. Split.
- Excavations at Carthage conducted by the University of Michigan*, vols. 1, 2, 4 i 6, ed. J. H. Humphrey. Ann Arbor.
- FULFORD, M. G., i D. P. S. PEACOCK. 1984. *Excavations at Carthage: The British Mission*, vol. 1-2. Sheffield.
- FURMANIK, D. i J. FAGERLIE. 1989. »The Coins«. U *Split V*. 209-19. Minneapolis.
- HAYES, J. W. 1972. *Late Roman Pottery*. London.
- HAYES, J. W. 1980. *A Supplement to Late Roman Pottery*. London.
- HÉBRARD, E. i J. ZEILLER. 1912. *Spalato, le palais de Diocletien*. Pariš.
- Historia Salonitana*. 1894. Thomas Spalatensis, archidiaconus, *Historia Salonitana*, ed. F. Rački, Zagreb.
- KARAMAN, LJ. 1937. »O počecima srednjovjekovnog Splita do godine 800«. *Vjesnik za historiju i arheologiju dalmatinsku* 18-21: 419-34.
- KARAMAN, LJ. 1962. »Događaji petog stoljeća u splitskoj Dioklecijanovoj palači«. *Pri-lozi povijesti umjetnosti u Dalmaciji* 14: 5-10.
- KLAIĆ, N. 1971. *Povijest Hrvata u ranom srednjem vijeku*. Zagreb.
- MARASOVIĆ, J. 1989. »Research in Diocletian's Palače after 1974.« U *Split V*. 225-26
- McNALLY, S. 1975. »Diocletian's Palače: Split in the Middle Ages« *Archaeology* 28: 248-59.
- McNALLY, S. 1989a. »Introduction«. U *Split V*. 3-43.
- McNALLY, S. 1989b. »Pottery from the Roman Drain.« U *Split VI*. 115-19.
- NOVAK, G. 1957. *Povijest Splita I*. Split.
- Ostia I*. 1969. *Le Terme del Nuotatore: scavo dell'ambiente IV*, ed. A. Carandini i C. Panella. *Studi Miscellanei* 13. Rim.

- SCHRUNK, I. DVORŽAK. 1979. »Terracotta Lamps«. U *Diocletian's Palače: American-Yugoslav Joint Excavations, Part Four*, ed. S. McNally et. dl. 83-110. Split
- SCHRUNK, I. DVORŽAK. 1989a. »The Red Slip Wares«. U *Split V*, 47-205.
- SCHRUNK, I. DVORŽAK. 1989b. »Pottery Discovered since 1974«. U *Split V*. 229-30.
- SCHRUNK, I. DVORŽAK. 1989c. »The Palače in the Light of New Ceramic Evidence.« U *Split V*. 221-22.
- SENAY, P. et. dl. 1976. *Cahier des études anciennes, VI. Carthage I*. Montreal.
- Split I*. 1972. *Diocletian's Palače: Report on Joint Excavations in Southeast Quarter, Part One*, ed. J. Marasović et. dl. Split.
- Split V*. 1989. *Diocletian's Palače: American-Yugoslav Joint Excavations, Part Five*, ed. S. McNally et. dl. Minneapolis.
- Split VI*. 1989. *Diocletian's Palače: American-Yugoslav Joint Excavations, Part Six*, ed. S. McNally i I. Dvoržak Schrunk. Minneapolis.
- Società romana* 1986. *Società romana e impe.ro tardoantico: vol. III: le merci, gli insetti*, ed. A. Giardina. Rim-Bari.
- SREJOVIĆ, D. et. dl. 1983. *Gamziograd: kasnoantički carski dvorac*. Beograd.
- SUIĆ, M. 1976. *Antički grad na istočnom Jadranu*. Zagreb.
- ŠIŠIĆ, F. 1925. *Povijest Hrvata*. Zagreb.
- ŠIŠIĆ, F. 1962. *Pregled povijesti hrvatskog naroda*. Zagreb.
- Trade in the Ancient Economy*. 1983. ed. P. Garnsey, K. Hopkins i E. M. Wightman. Berkeley.
- WILKES, J. J. 1969. *Dalmatia*. London.
- WILKES, J. J. 1986. *Diocletian's Palače, Split: Residence of a Retired Roman Emperor*. Sheffield.
- WILL, E. L. 1989. »Roman Amphoras«. U *Split VI*, 57-113.

OPISTABLI DESCRIPTION OF PLATES

Tabla 1.

Plate 1.

M(Scalej 1:1

African Red Slip Ware, 4.-5. st. (4th-5th cent.)

I. tip (Form) 50; 2a-b. tip (Form) 52; 3. tip (Form) 53; 4. tip (Form) 57; 5. tip (Form) 58; 6. tip (Form) 59; 7. tip (Form) 61A; 8. tip (Form) 61B; 9. tip (Form) 73; 10. tip (Form) 67; 11. tip (Form) 67/71; 12. tip (Form) 79.

Tabla 2.

Plate 2.

M(Scale) 1:1

1-4 African Red Slip Ware, 4.-5. st. (4th-5th cent.)

5-11. Afričko kuhinjsko posude (African kitchen ware)

1. tip (Form) 78; 2. tip (Form) 81; 3. tip (Form) 85; 4. tip (Form) 91; 5a. tip (Form) 23, obod (rim); 5b. tip (Form) 23, dno (base); 6. tip (Form) 26/181; 7. tip (Form) Carandini 62; 8. tip (Form) 196; 9. tip (Form) 195; 10-11. neklasificirani lonci (unclassified pots)

Tabla 3.

Plate 3.

M (Scale) 1:1

1-5. African Red Slip Ware, 5.-6. st. (5th-6th cent.)

6-14. Phocaean Red Slip Ware, 5.-7. st. (5th-7th cent.)

1. tip (Form) 86; 2. tip (Form) 87; 3. tip (Form) 12/102; 4. tip (Form) 99C; 5a. tip (Form) 61B = 104?; 6. tip (Form) 1A; 7. tip (Form) 1D; 8. tip (Form) 2A; 9. tip (Form) 3C; 10. tip (Form) 3E; 11. tip (Form) 3A/C; 12. tip (Form) 3F; 13. tip (Form) 3H; 14. tip (Form) 10C.

SUMMARY

DIOCLETIAN'S PALAČE FROM THE 4TH TO 7TH CENTURY IN THE LIGHT OF CERAMIC FINDS

The imported tableware and amphorae found during the joint Yugoslav-American investigations conducted in Diocletian's palače from 1968 to 1974 have recently been published in the last two volumes of the excavation reports (*Split Vand Split VI*). The study of the tableware offered an insight into the economic and demographic conditions in the Palače from the time of Diocletian's death around 313 until the second half of the 7th century, when fine wares and amphorae ceased to be imported. Ancient and medieval sources dealing with the Palače in this period are few and only summary. Modern researchers and historians have expressed different opinions about the economic conditions and the inhabitants during that time. It has generally been accepted that the Palače became an imperial possession after Diocletian's death. *Notitia Dignitatum* from the late 4th or early 5th century mentions a »procurator gynaecei Ioviensis Dalmatiae Aspalatho«. The location of this imperial textile workshop has been placed in the northern part of the Palače. J. Wilkes has recently suggested that the workshop might have been located in the northeast quarter and already existed in the time of Diocletian. Recent investigations in this quarter did not provide elements to support this suggestion. S. McNally has expressed an interesting opinion that gardens could have existed in the northern part. It is possible that the workshop was not located within the Palače walls but nearby, in the place called Aspalathos (or Spalato), where the Palače itself was located. The epithet Ioviensis was used since the whole place was connected with Diocletian's name and person.

Regardless of the use of the Palače, the life in the imperial building was most active during the 4th century, after Diocletian's death, and into the first half of the 5th century. The quantity and diversity of fine wares imported from North Africa (African Red Slip Ware) and Asia Minor (Phocaean Red Slip Ware) attests to this. The find of amphorae, coins, glass, and lamps are also the most numerous from that period. Of the total of 671 registered fragments of fine and kitchen wares imported from various centers in the Mediterranean, about two thirds can certainly be dated after Diocletian's death and until the middle of the 5th century. Pottery found since 1974 shows the same chronology. The main supplier of pottery for the Palače were workshops located in or near Carthage (sigillata chiara late type A2 and type D). The most popular were large shallow bowls type Hayes 59, 61, and 67, many with stamped geometric decoration. Kitchen ware types Hayes 23, 26/181, 195, Carandini 62, and unclassified pots from the same workshops were also found in the Palače, but could have been imported anytime from the late 3rd to late 4th century. The central Tunisian products (sigillata chiara type C) also reached the Palače (types Hayes 50, 52, 53). By the end of the 4th or in the early 5th century early forms of Phocaean Red Slip Ware (Hayes 1 and 2) could have arrived.

The time of the most active importation of African ware into the Palače was also the time of the widest distribution of these products in the Mediterranean and along the trade routes leading from the Mediterranean. It is important to note that the African shapes found in the Palače were not only the most commonly exported ones (Hayes Forms 50, 52, 53, 58, 59, 61, 67, 91), but also those less popular outside North Africa (Forms 57, 67/71, 73B, 78, 79). Lamps (Hayes types I and II) also came from North Africa. Lamps of type I were imitated locally or regionally in Dalmatia, perhaps at Salona. In the investigations since 1974 imitations of African forms 52, 57, and 104B, of the same fabric as the lamps, have been found. It might be interesting to note that those imitations came from the northern part of the Palače, while in the southern part, the emperor's private areas, they have not been found. Future research may change this picture. The importation of African olive oil was attested by numerous fragments of amphorae. The 4th and 5th century Tunisian types comprise almost a half of all the fragments catalogued in the excavations. The trade with the eastern Mediterranean could have increased after 425, when Dalmatia became part of the Eastern Empire, which at that time increased its influence in the western Mediterranean.

The Palače was not neglected after Diocletian's death and it was not outside the course of economic and cultural life of the late Empire. The inhabitants had the need for current ceramic products and the means to import a considerable selection. Who the inhabitants were is hard to define. Members of imperial families could have occasionally stayed there, but ancient sources have not left any names for the 4th or 5th century. There was most likely a permanent staff in the Palače. The imperial textile workshop could have existed even earlier in the fourth century and its superintendent could have lived there with his family. The workshop, regardless of its location, certainly had a significant impact on the economy and population of the Palače. Zeiller and Bulić have already suggested that there was a sizeable population in the 4th cent. and the pottery evidence supports it. It is possible that the population increased in the early 5th cent. When conditions worsened in Pannonia and some refugees and even imperial workshops moved to the Dalmatian coast. The economic power of those people could have contributed to the continued pottery importation.

The ceramic finds indicate that conditions in the Palače changed around the middle of the 5th century. This could be more a reflection of the overall conditions in the late Empire rather than in the Palače itself. The Vandal occupation of Carthage in 439 apparently had some effect on the ceramic production and trade. A decline in African pottery is noticeable on all sites in the Mediterranean. Some imports still reached the Palače, but in considerably reduced numbers (Forms 81, 86, 87, 12/102, total of 7 fragments). Of the central Tunisian shapes only one fragment of Form 85 was catalogued. Importation of Phocaean Red Slip Ware increased after the middle of the 5th cent., when the expansion of this ware is also attested on the sites in the central and western Mediterranean and as far as the Great Britain. Most of the variants of the bowl Form 3 (total of 28 fragments), the leading Phocaean shape from the mid 5th to mid 6th cent., have been registered in the excavations.

Finds of the Phocaean ware from the Palače are important for the distribution of this ware in the Adriatic. The finds along the east Adriatic coast and the coastal areas have so far been few and included only examples of Form 3 (Salona, Mogorjelo, Polače, Križna Gora in Slovenia). They indicate the importation of only the most popular type during the widest expansion of the ware. The finds from Split showed that importation started with the earliest type (Hayes 1A) perhaps at the end of the 4th cent. and ended with the latest shape, Hayes 10C, of the mid. 7th century. In view of the finds of the

early types in Puglia, it seems likely that Phocaean ware was imported into the Adriatic as early as into Athens and Thessaloniki. It is unfortunate that the lack of clear stratigraphy in the Palače does not permit firm dating for the types found there. The amphora finds of the 5th and 6th cent. catalogued in the excavations also show considerable trade relations with the east Mediterranean in this period. Some could have served as containers for Syrian olive oil.

The ceramic finds from the middle of the 5th to the middle of the 6th cent. indicate the continuity of life in the Palače and relative prosperity of its population. Only the coins of this period are few. Among the coins identified is one of Justinian (527-565) and two Ostrogothic coins, including one of Totilla (Baduila on coins, 541-552). The Palače is rarely mentioned in the sources of this period, but some historical events in Dalmatia and around Salona have been connected with the Palače. Of several imperial persons who could have stayed in the Palače and even ended their lives there, only the death of Julius Nepos in 480 is documented. It is possible that Marcellinus who became the ruler of Dalmatia in 461 lived in the Palače, the imperial »state villa«, like his nephew Julius Nepos did later.

In 481 Dalmatia and Salona came under the rule of Odovacar and from 493 to 535 they were ruled by the Ostrogoths under Theodoric and his successors. Šišić mentioned economic recovery and renewed trade in Dalmatia at the time of Theodoric. J. Wilkes expressed the opinion that the Gothic *comes* of Dalmatia could have lived in the Palače. Karaman's quotation of an imperial proclamation from 471 or 513, found in Justinian's Codex, by which imperial palaces were to be used for a seat of *comes* and thus protected, may support Wilkes' suggestion. The Palače is nowhere mentioned in ancient sources of this time, but the life and external contacts continued. There are no clear ceramic indications that economic conditions improved under Theodoric. Of the variants of Form 3 of Phocaean Red Slip Ware in the Palače variants 3B and 3C dominate (450-475, 11 frgs.) and then 3F (526-550+, 8 frgs.) and 3H (550-600, 5 frgs.). If the variant 3F started already around 460, as Conimbriga finds may indicate, the trade connections were stronger in the 5th cent. If Hayes' dating is followed, trade revived under Justinian, when trade expanded in the Mediterranean in general. The fragments of the variant 3H found at Split show similarities with Form 10A and could have arrived in the late 6th century. The 6th cent. African Red Slip Ware shapes are rare in the Palače. There were three fragments of Form 91B/C and one of Form 99C. Six sherds which were discussed under Form 61B in the catalogue (*Split V*) could by their knobbed rims belong to Form 104 (530-625).

Ancient sources do not mention if the Palače was damaged in the wars between Justinian and the Ostrogoths (535-554). Thomas the Archdeacon, a 13th century source, tells that Totilla destroyed Salona and then entered the Palače and pillaged and destroyed a part of it. Zeiller followed Thomas and stated that the Palače was then deserted or nearly deserted. Bulić and Karaman believed that Thomas confused the Goths with the Slavs and was talking about events that happened in the next century. The ceramic finds discussed above would question any abandonment or any significant damage. Graves dated in the 6th and 7th cent. found just outside the walls would indicate that the Palače was inhabited during that period. Actually, historical conditions were suitable for an increase of the Palače population after the Ostrogoths left and Justinian attempted to strengthen the province by building new and rebuilding old fortifications. Rural population was moving into the cities.

The fall of Salona in 614 was the decisive event for the further history of the Palače. Thomas the Archdeacon, the only source for this period, talks about the destruction of Salona, the flight of the inhabitants to the neighbouring islands, their

return and settlement in the Palače. The ceramic finds of the 7th cent. are very scarce. There was only one fragment catalogued of Form 10C of the Phocaean ware, dated to the middle of the 7th cent. according to such finds in the eastern Mediterranean. Another was a fragment of a late Sicilian lamp, common in Christian tombs of the 7th cent. in Syracuse. Such lamps were found at Carthage in contexts dated from mid to late 7th cent. Both of these finds came from a small room near the eastern wall (Sector Five), which has been in continuous use since the time of Diocletian. Considering the ceramic finds, it seems that there was a break in outside contacts and perhaps the life of the Palače sometime in the first half of the 7th cent. The pillaging and partial destruction of the Palače that Thomas mentioned in connection with the destruction of Salona could be true. Bulić and Karaman would then be correct in assuming that Thomas identified the Goths with the Slavs and mixed the events of the 6th and 7th centuries. It is possible that the inhabitants of the Palače and perhaps of the area (Aspalathos?) also fled to the islands. Although the pottery finds of the 7th cent. are meager they still prove that life was interrupted for a short time only, if it was interrupted at all, when Salona fell. If the population of Salona and perhaps of the Palače fled to the islands, it returned by the middle of the 7th cent. and continued the old trade contacts, now only with the eastern Mediterranean. The date of these finds and of the revival of the contacts with the Eastern Empire chronologically coincides with Šišić's dating of the Salonitan mission to the Byzantine emperors, mentioned by Thomas the Archdeacon. The mission was sent to request permission from the emperors to remain settled in the Palače and to ask for protection against Slavic attacks. Since Thomas mentioned two emperors, Šišić suggested the date during the reign of Heraclius and his son Heraclion (638-641).

The import of fine wares and amphorae ceased sometime after the middle or in the late 7th century. It was not resumed until the 12th cent. when came the first imports of Byzantine glazed ware. Only in the 13th cent. did the ceramic trade regain the prosperity it had in the late Roman Empire.



Tabla 1



Tabla 2

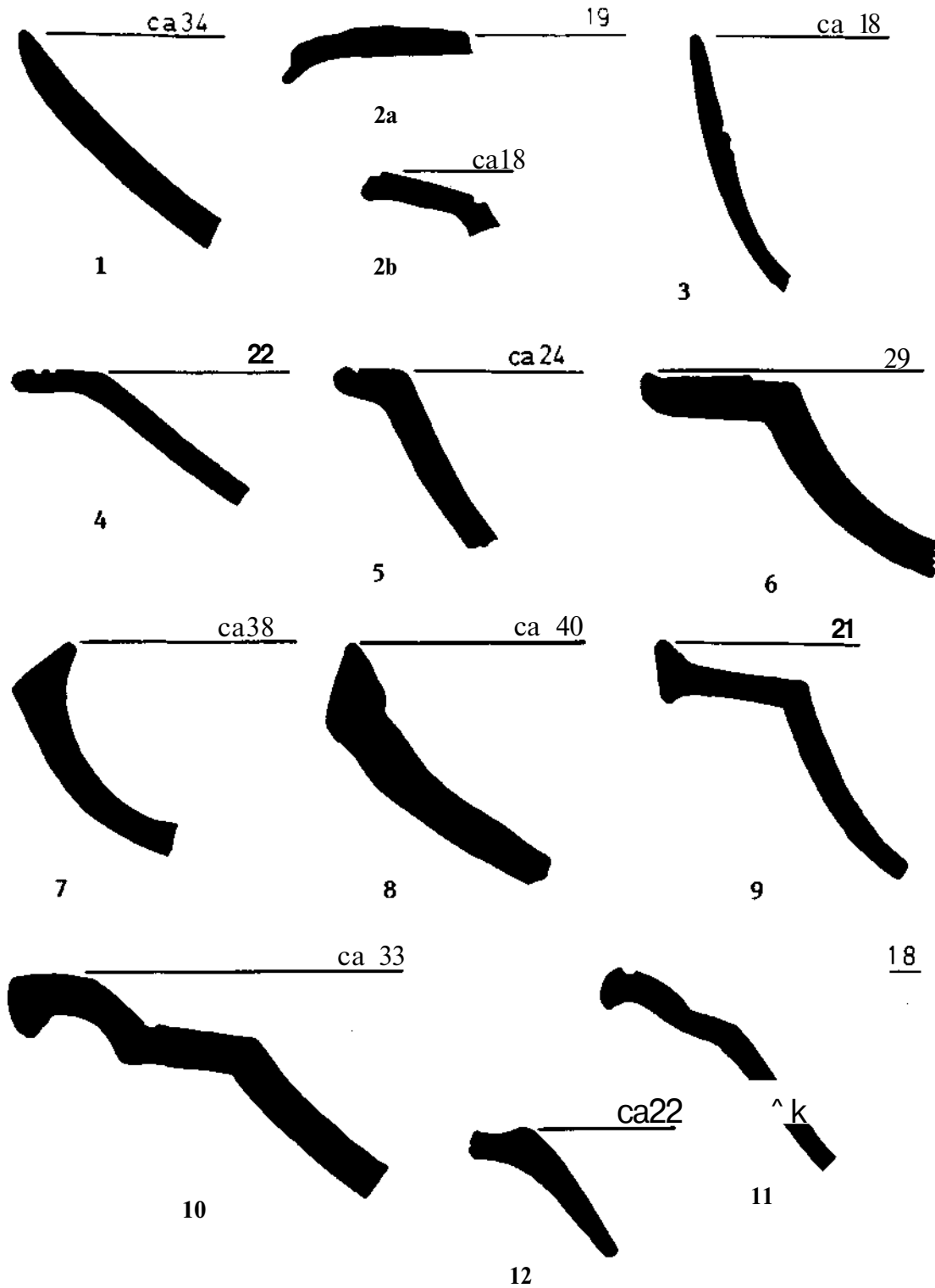

Tabla 3

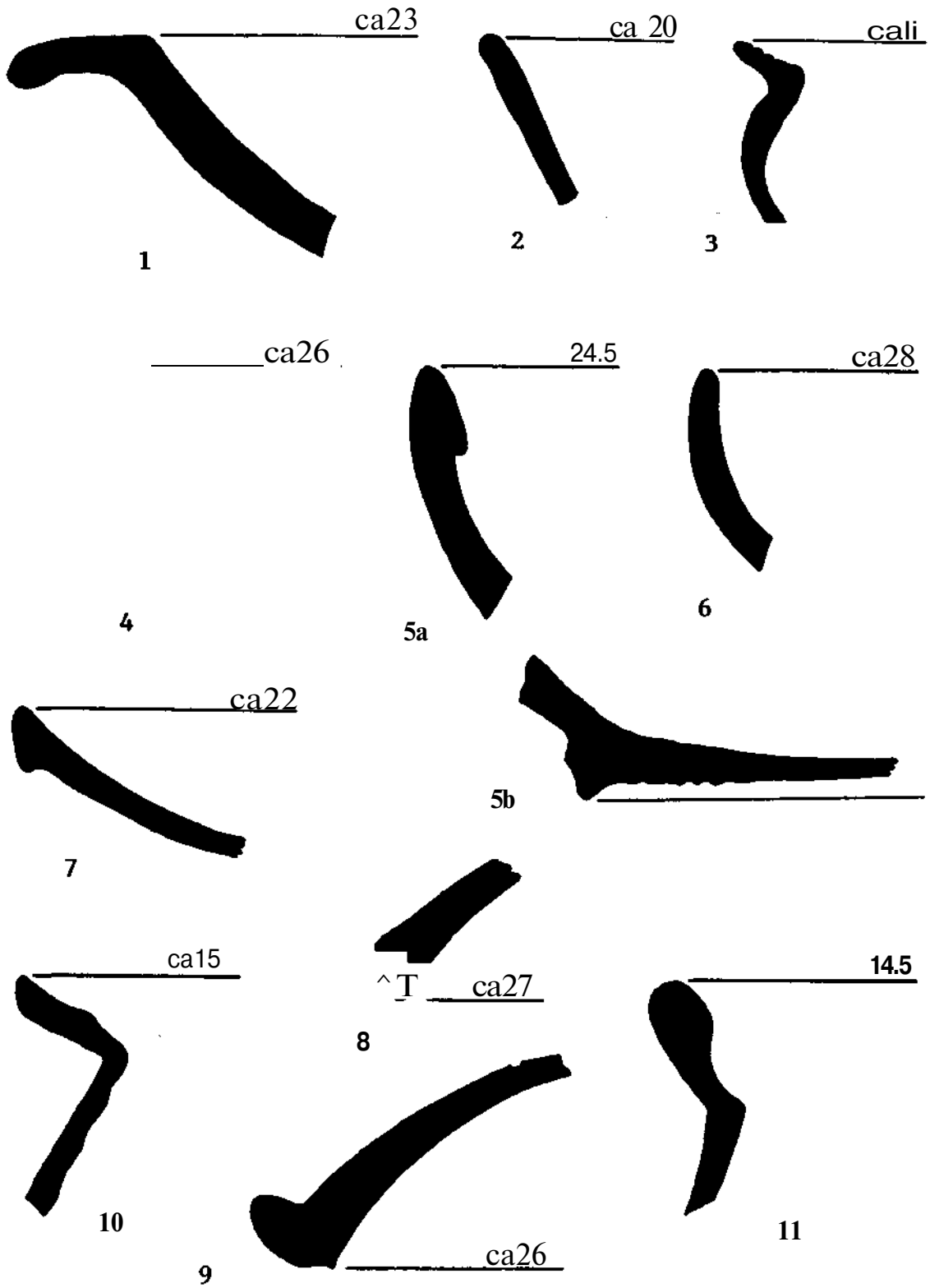

KATICA SIMONI

*Arheološki muzej u Zagrebu,
Trg N. Zrinskog 19, YU 41000 Zagreb*

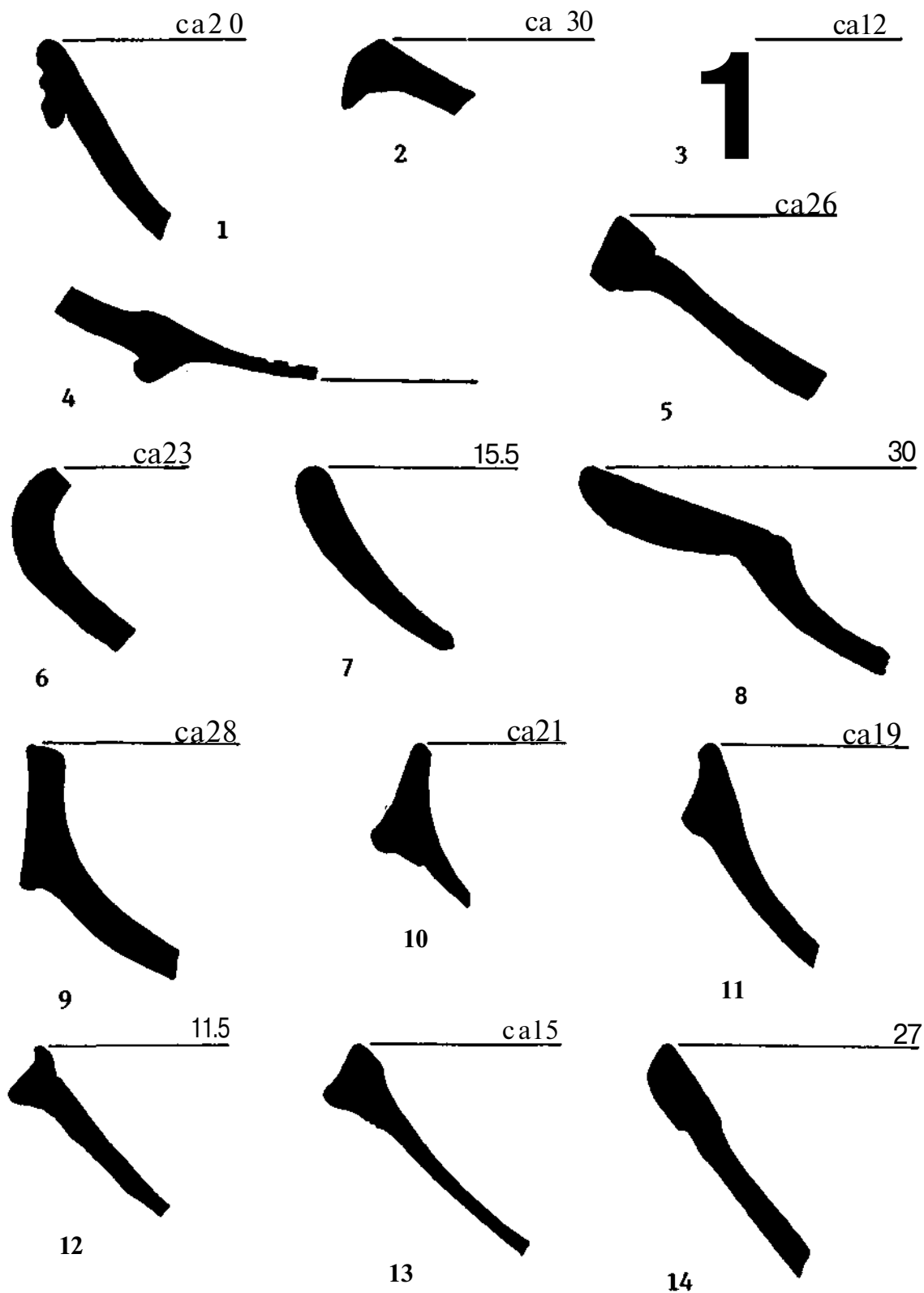
FUNDE AUS DER VÖLKERWANDERUNGSZEIT IN DEN SAMMLUNGEN DES ARCHAEOLOGISCHEN MUSEUMS IN ZAGREB

Die Verfasserin bearbeitet in diesem Aufsatz die aus Sisak stammenden Zufallsfunde aus der Zeit der Grossen Völkerwanderung, die im Archäologischen Museum in Zagreb verwahrt werden. Die Funde sind katalogmässig bearbeitet und je nach Anwendung in Gruppen gegliedert. Am zahlreichsten sind unterschiedliche Schmuckstücke, dann Waffen, Kultgegenstände, usw.

In Sisak, einer bedeutenden prähistorischen (*Segestica*) antiken und mittelalterlichen Siedlung (*Siscia*) hat auch die Zeit der Grossen Völkerwanderung sichtbare Spuren hinterlassen; davon zeugen die Funde aus jener Zeit, von denen die meisten Bestandteile der Sammlungen des Archäologischen Museums in Zagreb sind. Diese Funde sind nicht die Errungenschaft einer systematischen Forschung: ausser der eventuellen Kenntnis der Fundstelle verfügt man über keine weiteren Angaben. Ein beträchtlicher Teil des Fundstoffes wurde schon in mehreren Studien und Abhandlungen publiziert. Zusammengefasst aber in einer Studie dürfte er eine einigermaßen feste Grundlage für eine Analyse der Entwicklungen in stürmischen Zeiten der Grossen Völkerwanderung abgeben. Die Funde sind katalogmässig bearbeitet und in mehrere typologische Gruppen gegliedert. Es sind vorwiegend Schmuckstücke, zahlenmässig weniger vertreten sind Waffen, Kultgegenstände u. a. Mit Rücksicht auf die kaum bekannten Fundumstände wird klar, welche Schwierigkeiten eine Bestimmung der ethnischen Zugehörigkeit der Völkergruppen bereitet.

Dieser Fundstoff ist im Katalog in natürlicher Grösse dargestellt (ausser dem Gefäss, das im Masstab 2:3 gezeichnet ist), so dass sich sonst übliche Massangaben erübrigen.

BESCHREIBUNG DER GEGENSTÄNDE

1. Bronzeohrring, gegossen, ein Ende vielfächiger Würfel das andere verjüngt und in einer Spitze auslaufend; runder Querschnitt. Fundumstände nicht bekannt, seit 1913 Museumsbestand. Spätantikes, provinzielles Kulturgut, 5.-6. Jh., Inv. Nr. 1996 (Taf. 1,1); unpubliziert.
2. Ohrring, Gold, mit Anhänger in Form eines durchbrochenen Körbchens mit aufgeschobener Perle in der Mitte. Verhältnismässig massiver Ring mit rundem Querschnitt ist auf der Vorderseite mit fünf in Filigrandraht eingewickelten Granulatkernen verziert. Das Vorderteil des Körbchens besteht aus vier konzentrischen Kreisen in Filigrantechnik mit einer Perle in der Mitte, die auf der Rückseite nicht eingeschweisst ist. Der Körbchenboden ist aus einem dickeren Golddraht geflochten und ist etwas länglich, wodurch das Körbchen eine etwa konische Form hat. Flussfund aus der Kupa, 1912 von M. Tkalec erworben, spätantikes bzw. frühbyzantinisches Fundstück, 2. Hälfte des 6. Jh., Inv. Nr. 3365 (Taf. 1,2).
Bibl.: Z. Vinski, Körbchenohrringe aus Kroatien, *Die Wiener Schule der Völkerkunde, Festschrift zum 25jahr. Bestand 1929-1954*, Wien, 1956, Abb. 1, S. 563-568; Ders., *Umjetnost na tlu Jugoslavije - Rani srednji vijek*, Beograd, Zagreb, Mostar, 1986, S. 87, Abb. 18, im weiteren Text Z. Vinski, Rani srednji...
3. Halsring (*Torques*) aus verhältnismässig dickem, glattem Silberdraht; Vorderteil dicker, mit verjüngten Enden: ein Ende ist flach ausgehämmert und in der Mitte durchlocht, das andere unvollständig erhalten, es fehlt die Verschlusschleife. Der Halsring ist etwas verbogen, mit rundem Querschnitt. Fundumstände nicht bekannt, barbarisierte Antike, 5. Jh., Inv. Nr. 1917 (Taf. 1,3); unpubliziert.
4. Haarnadel, Bronze, mit rundem Querschnitt, Nadelkopf vielfächiger Würfel und glatt. Flussfund aus der Kupa, ein Geschenk von A. Bukvić aus 1900-1903, 4. Jh., Inv. Nr. 4531, Bestandteil der römischen Sammlung (Taf. 1,4); unpubliziert.
5. Haarnadel, Bronze, kegelförmig, mit rundem Querschnitt, Nadelkopf vielfächiger Würfel und glatt. Flussfund (Kupa), ein Geschenk von A. Bukvić aus 1900-1903, 4. Jh., Inv. Nr. 4531, Bestandteil der römischen Sammlung (Taf. 1,5); unpubliziert.
6. Haarnadel, Silber, unvollständig, mit rundem Querschnitt, Nadelkopf vielfächiger Würfel und glatt. Fundumstände nicht bekannt, 4. Jh., Inv. Nr. 1924 (Taf. 1,6); unpubliziert.
7. Haarnadel, Silber, mit rundem Querschnitt, Nadelkopf vielfächiger Würfel und glatt. Fundumstände nicht bekannt, 4. Jh., Inv. Nr. 6183, Bestandteil der römischen Sammlung (Taf. 1,7); unpubliziert.
8. Haarnadel, Bronze, etwas verbogen, mit rundem Querschnitt; Nadelkopf vielfächiger Würfel mit konzentrischen eingeritzten Kringeln verziert. Flussfund aus der Kupa, ein Geschenk von A. Bukvić aus 1900-1903, 4. Jh., Inv. Nr. 4531, Bestandteil der römischen Sammlung (Taf. 1,8); unpubliziert.

9. Silbernadel, wahrscheinlich Haarnadel, mit rundem Querschnitt; Nadelkopf in Form einer Zikade mit ausgebreiteten Flügeln. Die Flügel sind mit Kringeln und Punkten in deren Mitte verziert. Der dreieckige Zikadenkörper mit glattem Rücken ist an einer Stelle durchlocht und vom Kopf mit Kringelaugen (mit Punkt in der Mitte) getrennt. Seit 1886 Museumsbestand, weiteres unbekannt, 5.Jh., Inv. Nr. 1898 (Taf. 2,1)
Bibl.: Vinski, Zikadenschmuck aus Jugoslawien, *Jahrbuch des Römisch-Germanischen Zentralmuseums Mainz*, Jahrgang 4, Mainz, 1957, S. 136 u. 137, Abb. 1, im weiteren Text Z. Vinski, Zikadenschmuck...
10. Haarnadel, Bronze, verhältnismässig dünn, mit rundem Querschnitt; Nadelkopf reliefartig, in Form eines Vogels. Fundumstände nicht bekannt, 4.-5.Jh., Inv. Nr. 1930 (Taf. 2,2); unpubliziert.
11. Haarnadel, Bronze, etwas verbogen, verhältnismässig massiv, mit rundem Querschnitt; Nadelkopf reliefartig, in Form eines Vogels mit plastischen dreieckigen Flügeln. Fundumstände nicht bekannt, 4.-5.Jh., Inv. Nr. 1931 (Taf. 2,3); unpubliziert.
12. Fibel, Silber, in Form einer Zikade gegossen, verhältnismässig klein. Betont ausgeführter Kopf durch zwei Rippen vom gewölbten, dreieckigen Körper mit dreieckigen, flachen Flügeln getrennt. Stark ausgeprägte Verschlusschleife, die Nadel fehlt. Fundumstände nicht bekannt, hunnischer oder ostgotischer Herkunft, 5.Jh., Inv. Nr. 1897 (Taf. 2,4).
Bibl.: Z. Vinski, Zikadenschmuck..., S. 137, Abb. 52 u. S. 138; K. Simoni, *Germanen, Hunnen und Aivaren, Schätze der Völkerivanderungszeit*, Nürnberg, 1987, S. 194 u. 195, Abb. IV 7a, im weiteren Text K. Simoni, Germanen, Hunnen und Awaren...
13. Bronzebeschlag, gegossen, ein Ende in Form einer Zikade mit ausgebreiteten Flügeln, das andere in Form einer Drei; glatte Oberfläche. Fundumstände nicht bekannt, hunnischer oder ostgotischer Herkunft, 5.Jh., Inv. Nr. 1915 (Taf. 2,5).
Bibl.: Z. Vinski, Zikadenschmuck..., S. 137, Abb. 2 u. S. 138, K. Simoni, Germanen, Hunnen und Awaren..., S. 194 u. 195, Abb. IV 7b.
14. Fibel, Silber, in Form einer Taube gegossen, plastisch ausgeführt: runder Taubenkopf mit angedeuteten Augen, ausgedehnter Körper mit breitem Schwanz. Auf der Rückseite die Schleife und das unvollständig erhaltene Scharnier, die Nadel fehlt. Fundumstände nicht bekannt, christliches Symbol, wohl autochton, 4-5.Jh., Inv. Nr. 1928 (Taf. 2, 6); unpubliziert.
15. Fibel, Bronze, in Form einer Taube gegossen, plastisch ausgeführt: runder Taubenkopf mit betontem Schnabel und runden, vertieften Augen, dreieckiger Körper, fehlende Schwanzfedern. Auf der Rückseite eine lange Verschlusschleife und das unvollständig erhaltene Scharnier; die, nach den Resten zu schliessen, eiserne Nadel ist nicht erhalten. Fundumstände nicht bekannt, christliches Symbol, wohl autochton, 5.Jh., Inv. Nr. 3918, Bestandteil der römischen Sammlung (Taf. 2,7); unpubliziert.

16. Fibel, Bronze, in Form eines Pfaus gegossen, plastisch ausgeführt: betonte Federkrone auf dem ausgedehnten Kopf, ringartig verdickter Hals; dreieckiger ausgedehnter Rumpf mit betonten Flügeln durch zwei Rippen vom gespreizten Schwanzgefieder getrennt. Verschlusschleife und Scharnier unvollständig erhalten, Nadel fehlt. Fundumstände nicht bekannt, christliches Symbol, wohl autochton, 5.Jh., Inv. Nr. 3396 (Taf. 2,8); unpubliziert.
17. Fibel, Bronze, in Form eines Pfaus gegossen, plastisch ausgeführt: Federkrone auf dem ausgedehnten Kopf nicht sehr ausgeprägt, Hals ringartig verdickt, dreieckiger Rumpf mit kaum betonten Flügeln durch zwei rippenartige Wölbungen vom fächerförmigen Schwanzgefieder getrennt. Auf der Rückseite eine ausgeprägte unvollständige Schleife u. das Scharnier mit erhaltener Bronzenadel. Fundumstände nicht bekannt, christliches Symbol, wohl autochton, 5.Jh., Inv. Nr. 3397 (Taf. 2,9); unpubliziert.
18. Fibel, Bronze, in Form eines Pferdchens gegossen, plastisch ausgeführt: dreieckiger Kopf mit angedeuteten Ohren, Mahne und Geschirnteilen; dreieckiger, sich nach hinten ausweitender Rumpf mit emporgeschwungenem Schwanz. Auf der Rückseite eine massiv herausgearbeitete Schleife, ein unvollständig erhaltenes Scharnier, die Nadel fehlt. Fundumstände nicht bekannt, provinziell-barbarisiert, schwer datierbar, 5.-6.Jh., Inv. Nr. 7489, Bestandteil der römischen Sammlung (Taf. 2,10).
Bibl.: Z. Vinski, Kasnoantički starosjedioci u salonitanskoj regiji prema arheološkoj ostavštini predslavenskog supstrata, *Vjesnik za arheologiju i historiju dalmatinsku* LXIX/1967, Split, 1974, S. 17, Taf. IX, 2, im weiteren Text Z. Vinski, Kasnoantički starosjedioci...
19. Bügelfibel aus glattem, ausgehämmertem Silberblech, unvollständig; glatter, halbkreisförmiger Fibelkopf, beiderseitig beschädigt, mit einer sanft angedeuteter Rippe in der Mitte; Bügel stark angehoben, nach innen gewölbt und an der Verbindungsstelle mit dem Kopf bzw. Fuss mit zusammengewickelter, gerippter Draht verziert. Vom Fibelfuss nur ein kleinerer Teil (auch mit Rippe) erhalten. Auf der Kopfrückseite das unvollständig erhaltene Scharnier, die Nadel fehlt. Fundumstände nicht bekannt, ostgotischer Herkunft, 2. Hälfte des 5.Jh., Inv. Nr. 1896 (Abb. 1).
Bibl.: Z. Vinski, Zikadenschmuck..., S. 143, Abb. 48; Ders., Zur Deutung der Bügelfibeln des 5. Jahrhunderts in Jugoslawien, *Atti del VI Congresso Internazionale usw.*, Vol III, Roma, 1966, S. 147-152; Ders., Archäologische Spuren ostgotischer Anwesenheit im heutigen Bereich Jugoslawiens, *Zbornik radova »Problemi seobe naroda u Karpatskoj kotlini«*, Novi Sad, 1978, S. 35, Taf. V, 1; im weiteren Text Z. Vinski, Arch. Spuren...
20. Bronzefibel, gegossen, mit umbeschlagenem Fuss. Die Bügelmitte mit zwei, der Fibelfuss mit einer eingeritzten Linie verziert. Eiserner Scharnierrest am Bügelansatz, fehlende Eisennadel. 1912 aus der Kupa ausgebaggert, spätantikes, autochtones Fundstück, 5.Jh., Inv. Nr. 3091 (Taf.3,1); unpubliziert.

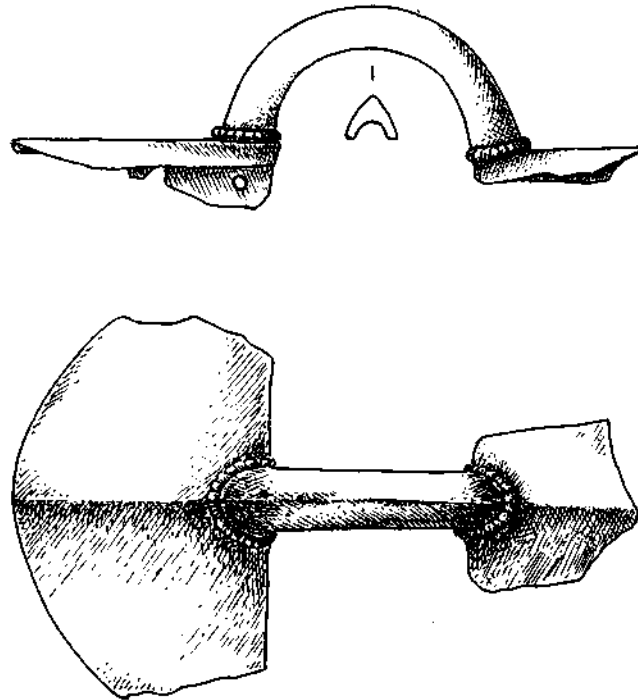

SL. 1

21. Bronzefibel, gegossen, mit gleichen Schenkeln (einer unvollständig); der Bügel stark angehoben. Auf der Kopfrückseite das zum Teil erhaltene Scharnier, am Fibelfuss die erhaltene Schleife, die Nadel fehlt. Fundumstände nicht bekannt, ein Geschenk (1982) aus der Privatsammlung von Lj. Ivkanec, autochton, 5.Jh., Inv. Nr. 1916 (Taf. 3,2).

Bibl.: Z. Vinski, Betrachtungen zur Kontinuitätsfrage des autochtonen romanisierten Ethnikons im 6. und 7. Jahrhundert, *Problemi della civiltà e dell'economia longobarda* usw., Milano 1964, S. 107, Abb. 23.

22. Bronzefibel, gegossen, mit umgeschlagenem, am Bugelabschluss gebogenem Fuss. Der Bügel ist angehoben und hat ein vom Scharnier stammendes Loch; Scharnier und Nadel sind nicht erhalten. Ausgebaggert aus der Kupa 1912, 5.Jh., Inv. Nr. 3090 (Taf. 3,3).
Bibl.: Z. Vinski, *Kasnoantički starosjedoci...*, S. 39, Taf. XXXII, 15.
23. Bronzefibel, gegossen, mit umgeschlagenem Fuss; Fussende am Bugelabschluss zusammengewickelt. Stark ausgeprägter Bügel mit einem vom Scharnier stammenden Loch; Scharnier und Nadel nicht erhalten. Ausgebaggert aus der Kupa 1912. 5.Jh., Inv. Nr. 3092 (Taf. 3,4); unpubliziert.
24. Bügelfibel, Bronze, gegossen, mit halbkreisförmigem Kopf, kurzem gehobenem Bügel und unvollständigem Fuss. Glatt, ohne Verzierung, Scharnier und Schleife auf der Rückseite zum Teil erhalten, Nadel fehlt. Ein Geschenk von M. Šipuš., weiteres unbekannt, 5.Jh., Inv. Nr. 1900 (Taf. 3,5).
Bibl.: J. Brunšmid, *Starine ranijega srednjega vijeka I, Vjesnik Hrvatskoga arheološkoga društva* usw., Nove ser. - sv. VIII, Zagreb, 1905, S. 213, Abb. 2; im weiteren Text, J. Brunšmid, *Starine ranijega srednjega...* Z. Vinski, *Arch. Spuren...*, S. 35, Taf. V, 2.
25. Bügelfibel, Bronze, gegossen; halbkreisförmiger, einigermaßen dreieckiger Fibelkopf mit drei Ausbuchtungen, einem leicht gehobenen Bügel und einem länglichen profilierten Fuss. Glatt und ohne Verzierung, mit einem schrägen Schlitz in der Fussmitte. Fundumstände nicht bekannt, westgermanischer Herkunft, 5.-6.Jh., Inv. Nr. 1918 (Taf. 3,6).
Bibl.: J. Brunšmid, *Starine ranijega srednjega...*, S. 213, 216, Abb. 9.
26. Bügelfibel, gegossen; dreieckiger Kopf mit einer Ausbuchtung, steiler Bügel, rhombischer Fuss mit wulstigem Abschluss. Der Kopf ist mit einem Dreiecksmuster, der Fuss mit Rauten, beides in Kerbschnitttechnik, verziert. Auf der Kopfrückseite ist ein Scharnierteil, am Fuss die Schleife erhalten; die Nadel fehlt. Fundumstände nicht bekannt, beim Antiquitätenhändler Kraus in Budapest gekauft, ostgotischer Herkunft, 5.-6.Jh., Inv. Nr. 1932 (Taf. 3,7).
Bibl.: J. Brunšmid, *Starine ranijega srednjega...*, S. 219, Abb. 36; Z. Vinski, *Zikadenschmuck...*, S. 143, Abb. 47 u. S. 156; Ders., *Arch. Spuren...*, S. 35, Taf. VI, 6.
27. Bügelfibel, Silber mit Vergoldungsspuren, gegossen; halbkreisförmiger Fibelkopf mit fünf Ausbuchtungen, verhältnismässig kurzer Bügel, rhombischer unvollständig erhaltener Fuss. Kopf und Fuss mit Spiralranken in Kerbschnitttechnik verziert, am Fuss sind auch zwei Einbettungen für (fehlende) Almandine oder Glaspaste vorhanden. Auf der Kopfrückseite sind Scharnierteil und die Fuss-schleife erhalten, die Nadel fehlt. Fundumstände nicht bekannt, ostgotischer Herkunft, um das Jahr 500, Inv. Nr. 1919 (Taf. 3, 8).
Bibl.: J. Brunšmid, *Starine ranijega srednjega...*, S. 213, Abb. 32, 5 u. S. 216 u. 217; Z. Vinski, *O rovašenim fibulama Ostrogota i Tirinžana povodom rijetkog tirinškog nalaza u Saloni, Vjesnik Arheološkog muzeja u Zagrebu*, 3. Ser., Vol. VI-VII, Zagreb, 1972-73, S. 195 u. 196, Taf. 50; im weiteren Text Z. Vinski, *O rovašenim fibulama...*; Ders., *Arch. Spuren...*, S. 36, Taf. IX, 1; Ders., *Rani srednji...*, S. 87, Abb. 15; K. Simoni, *Germanen, Hunnen und Awaren...*, S. 196, Abb. IV 7d.

28. Bügelfibel, Silber, mit Vergoldungsspuren, verhältnismässig klein. Dreieckiger Kopf ist mit zwei Ranken in Kerbschnitttechnik verziert und hat drei Ausbuchtungen. Der glatte Bügel geht in einen schmalen, gerippten Fuss über, dessen Abschluss ein stilisierter Tierkopf ist. Auf der Kopfrückseite ist ein unvollständig erhaltenes Scharnier, am Fuss die erhaltene Schleife, die Nadel fehlt. Ausgebagert aus der Kupa 1912, westgermanischer, vielleicht thüringischer Herkunft, 1. Hälfte des 6.Jh., Inv. Nr. 1993 (Taf. 3, 9); unpubliziert.
29. Bügelfibel, Silber, mit Vergoldungsspuren, massiv. Halbkreisförmiger Kopf mit drei profilierten Ausbuchtungen ist mit Ranken in Kerbschnitttechnik verziert; verhältnismässig kurzer angehobener Bügel weist die gleiche, zwar etwas verschlissene Verzierung auf; der rhombische Fuss mit einem wulstigen Abschluss ist mit einem Maandermuster in derselben Technik verziert. Die Nadel ist erhalten. Der Fussrand ist mit Niello-Dreiecken verziert. Fundumstände nicht bekannt, ein Geschenk aus der Sammlug von Lj. Iveković, pannonisch-langobardischer Herkunft, Mitte des 6.Jh., Inv. Nr. 1920 (Taf. 4,1).
Bibl.: J. Brunšmid, *Starine ranijega srednjega...*, S. 213, Abb. 4 u. S. 216; J. Werner, *Die Langobarden in Pannonien* usw., München, 1962, S. 67, Taf. 26, 4; Z. Vinski, *O rovašenim fibulama...*, S. 210 Taf. XII, 68; Ders., *Rani srednji...*, S. 87, Abb. 17; K. Simoni, *Germanen, Hunnen und Awaren...*, S. 196, Abb. IV, 7e.
30. Beschlag, vergoldete Bronze, Teil des Pferdegeschirrs, in Form eines gleicharmigen Kreuzes; ein Arm ist nicht erhalten. Die Beschlagmitte ist nach aussen gewölbt und von winzigen eingravierten Vogelköpfen mit ausgeprägten Schnäbeln umrahmt. Die Schenkel sind mit einem tiefen Kerbschnitt-Maandermuster, das von winzigen gestempelten Rauten umrahmt ist, verziert; in einem Schenkel ist ein Nietloch vorhanden. Auf der Rückseite sind zwei nietkopffartige Vorsprünge zur Riemenanschnallung sichtbar. Ausgebagert aus der Kupa 1912, langobardischer Herkunft, 6.Jh., Inv. Nr. 1921 (Taf. 4,2),
Bibl.: J. Werner, *Die Langobarden in Pannonien*, usw., München, 1962, S. 101, Abb. 21, 1, Taf. 40, 9.
31. Kleines, unsymmetrisch bauchiges Gefäss aus graubraunem Ton, handgetöpft. Die Wandung nach aussen leicht geschweift, der Bauch an drei Stellen mit je drei runden Abdrücken verziert und nach unten verjüngt. Flussfund aus der Kupa, ein Geschenk von A. Bukvić (1907), langobardischer Herkunft, 6.Jh., Inv. Nr. 2001 (Taf. 4,3).
Bibl.: Z. Vinski, Gibt es friihslawische Keramik aus der Zeit der südslawischen Landnahme? *Archaeologia Jugoslavica I*, Beograd, 1954, S. 73, Abb. D u. S. 74.
32. Fibel, Silber, in Form des griechischen Kreuzes mit erweiterten Armen, glatt, mit einer Verzierung aus konzentrischen Kreisen mit Punkt in der Mitte. Die Nadel ist erhalten und weist Gewebespuren auf, woraus zu schliessen ist, dass die Fibel aus einem (zerstörten) Grab stammt. Fundumstände nicht bekannt, frühbyzantinischer Herkunft, 2. Hälfte des 6.Jh., Inv. Nr. 1926 (Taf. 4,5).
Bibl.: Z. Vinski, *Krstoliki nakit epohe seobe naroda u Jugoslaviji*, *Vjesnik Arheološkog muzeja u Zagrebu*, 3. Ser., - Vol. III, Zagreb, 1968, S. 107, Taf. V, 8; Ders., *Kasnoantički starosjedioci...*, S. 22, Taf. XIII, 11.

33. Fibel, Bronze, in Form eines Raubvogels mit ausgebreiteten Fliigeln gegossen. Der Kopf ist im Profil dargestellt, der Körper von vorn, ein Flügel ist bedeutend grösser als der andere; V-förmiger Schwanz. Glatt, mit einer Verzierung aus eingeritzten konzentrischen Kreisen, je einem am Schwanz, auf den Fliügeln und am Rumpf; Kreisäugen. Auf der Rückseite sind das unvollständige Scharnier und die ausgeprägte Schleife erhalten, die Nadel fehlt. Fundumstände nicht bekannt, spätantikes, autochtones Stück, 6Jh., Inv. Nr. 1994 (Taf. 4,5); unpubliziert.
34. Fibel, Bronze, in Form eines Raubvogels mit ausgebreiteten Fliigeln gegossen. Der Kopf ist im Profil dargestellt, mit einem stark gekrümmten Schnabel, der Körper von vorn; die Schwanzfedern sind gespreizt. Glatte Oberfläche mit einer Verzierung aus vier konzentrischen eingeritzten Kreisen, die sich an vier Stellen (zwei am Flügel, Rumpf, Auge) befinden. Auf der Rückseite fast vollständige Nadel im Scharnier und stark ausgeprägte Schleife erhalten. Fundumstände nicht bekannt, spätantikes, autochthones Stück, 6.Jh., Inv. Nr. 1927 (Taf. 4,6).
Bibl.: E. v. Patek, Verbreitung und Herkunft der römischen Fibeltypen in Pannonien, *Dissertationes Pannonicae*, Ser. II, Nr. 19, Budapest, 1942, S. 125, Taf. XX, 7.
35. Schnallenbügel, Silber, sehr massiv, oval in Form, mit eckigem Querschnitt. Vorn in der Mitte sind zwei rippenartige Verdickungen vorhanden, zwischen denen die Dornspitze auflag; der Dorn selbst ist nicht erhalten. Das Bügelrückteil ist an der Stelle der Dornbefestigung verjüngt. Fundumstände nicht bekannt, von M. Jan aus Vukovar in 1913 gekauft, 5.-6Jh., Inv. Nr. 1907 (Taf. 5,1); unpubliziert.
36. Schnallenbügel, Bronze, oval in Form und Querschnitt, mit einem flachen, gebogenen und hervortretenden Dorn. Der Bügelrücken ist an der Stelle der Dornbefestigung verjüngt. Fundumstände nicht bekannt, 5.-6.Jh., Inv. Nr. 1903 (Taf. 5,2); unpubliziert.
37. Schnallenbügel, Bronze, verhältnismässig klein, D-förmig, mit ovalem Querschnitt und einem flachen, etwas hervorstehenden und gebogenen Dorn. Fundumstände nicht bekannt, 5.-6. Jh., Inv. Nr. 1910 (Taf. 5,3); unpubliziert.
38. Schnallenbügel, Bronze, massiv, oval in Form und Querschnitt. Der Bügelrücken ist an der Stelle der Dornbefestigung verjüngt; der Dorn ist nicht erhalten. Fundumstände nicht bekannt, 5.-6.Jh., Inv. Nr. 1902 (Taf. 5,4); unpubliziert.
39. Schnallenbügel, Eisen, verhältnismässig gross, massiv, oval in Form und Querschnitt. Hervorstehender und gebogener Dorn mit einem erweiterten Ansatz. Der Bügelrückteil ist an der Dornbefestigungsstelle verjüngt. Flussfund aus der Kupa, gekauft 1913, wohl 5. Jh., Inv. Nr. 5719, Bestandteil der römischen Sammlung (Taf. 5,5); unpubliziert.
40. Schnallenbügel, Bronze, verhältnismässig klein aber massiv, oval in Form und Querschnitt; das Bügelringlein ist auf der Vorder- und Rückseite zweifach rippenhaft profiliert; der hervorstehende Dorn ist um das Ringlein gebogen, sein flach abgeschnittener Ansatz ist gering erweitert. Ausgebagert aus der Kupa 1913, 5. Jh., Inv. Nr. 1909 (Taf. 5,6); unpubliziert.

41. Schnallenbügel, Bronze, rund, mit ovalem Querschnitt; das Ringlein ist vorn verdickt und verjüngt sich gegen die getrennten Enden; der lange Dorn mit flachem, geweitem Ansatz ist um das Bügelringlein gebogen. Fundumstände nicht bekannt, 5.Jh., Inv. Nr. 1912 (Taf. 5,7); unpubliziert.
42. Schnallenbügel, Bronze, oval in Form und Querschnitt; die Stelle der Dornbefestigung ist verjüngt. Der hervorstehende Dorn mit einem flachen, beträchtlich geweitem Ansatz ist um das Bügelringlein gebogen. Fundumstände nicht bekannt, 5.Jh., Inv. Nr. 1904 (Taf. 5,8); unpubliziert.
43. Schnallenbügel, Bronze, massiv, oval in Form und mit einem unregelmässigen ovalen Querschnitt. Das Bügelringlein ist an der Dornbefestigungsstelle stark verjüngt. Den Bügel überragender, flacher und massiver Dorn mit flach abgeschnittenem Ansatz ist um das Ringlein gebogen. Flussfund (Kupa), ein Geschenk von A. Bukvić, 5.-6.Jh., Inv. Nr. 1901 (Taf. 5,9); unpubliziert.
44. Schnallenbügel, Eisen, länglich oval; rechteckiger Querschnitt mit einer abgerundeten Kante. Der Ringleinvorderteil ist mit tauschiertem Silberdraht verziert, der Rückteil ist verjüngt und zierlos. Langer, um das Ringlein gebogener Dorn; sein rechteckiger Ansatz ist mit einem X-förmigen Muster aus tauschiertem Silberdraht verziert. Flussfund (Kupa), weiteres unbekannt, 5.Jh., Inv. Nr. 3088 (Taf. 5,10); unpubliziert.
45. Schnallenbügel, Bronze, ausgesprochen massiv und gross, oval in Form und Querschnitt. Nahezu das ganze Bügelringlein und der Dorn sind mit einem X-förmigen Muster aus tauschiertem Silberdraht verziert. Das Vorderteil des Ringleins ist etwas breiter, das Rückteil an der Stelle der Dornbefestigung sehr schmal und zierlos. Massiver, hervorstehender, in der Mitte verjüngter Dorn weitet sich gegen den flach abgeschnittenen Ansatz. Fundumstände nicht bekannt, vermutlich ostgotischer Herkunft, 5.Jh., Inv. Nr. 1899 (Taf. 5,11).
Bibl.: Z. Vinski, Rani srednji..., S. 87, Abb. 6.
46. Gürtelhafte, Bronze, klein, schildförmig, glatt und zierlos, mit Schlaufe zur Riemenanschnallung auf der Rückseite. Fundumstände nicht bekannt, 2. Hälfte des 6.Jh., Inv. Nr. 3081 (Taf. 5,12); unpubliziert.
47. Schnalle, Bronze, mit ovalem Bügel, einem hervorstehenden, flachen, um das Ringlein gebogenen Dorn und einem flach abgeschnittenen, leicht gewölbten Dornansatz. Längliches Beschlag aus ausgehammertem bronzenem Doppelblech, das um den Ringleinrücken gebogen ist und dessen zwei Blätter durch zwei massive Niete miteinander verbunden sind. Vor jedem Niet sind zwei rippenartige Ausbuchtungen vorhanden, das Mittelstück zwischen den Nieten ist beschädigt. Fundumstände nicht bekannt, 5.Jh., Inv. Nr. 1914 (Taf.6,1); unpubliziert.

48. Schnalle, Bronze, mit ovalem, fast rundem Bügel, ovalem Querschnitt, und einem etwas verdickten Vorderteil. Flacher Dorn mit Abschluss in Form eines stilisierten Tierkopfes; zwei sanfte rippenartige Ausbuchtungen am flach abgeschnittenen Ansatz. Das nierenförmige Beschlag ist aus einem ausgehämmeren bronzenen, um das Ringlein gebogenen Doppelblech gearbeitet. Das Beschlag ist mit einem Schrägstichmuster verziert und hat drei Nietlöcher; Niete sind nicht erhalten. Flussfund aus der Kupa, 5.-6.Jh., Inv. Nr. 3086 (Taf. 6,2); unpubliziert.
49. Schnalle, Bronze, mit ovalem Bügel und ovalem Querschnitt; kurzer, flacher, am flach abgeschnittenen Ansatz leicht profilierter Dorn. Dreieckiges Beschlag aus ausgehämmerem Bronzedoppelblech, glatt und zierlos, mit einem kleineren Nietloch in der Mitte und einem durchlochtem Kreis (vielleicht auch Nietloch) als Abschluss. Flussfund aus der Kupa, gekauft in 1913; die Schnalle ist ein Vorläufer der sog. mediterranen Form, 5.-6.Jh., Inv. Nr. 5706, Bestandteil der römischen Sammlung (Taf. 6,3).
Bibl.: Z. Vinski, *Kasnoantički starosjedioci...*, S. 41, Taf. XXXVII, 5.
50. Schnalle, Eisen, verhältnismässig klein, mit ovalem Bügel, und oval in Querschnitt, mit einem flachen, hervorstehenden, um das Bügelringlein gebogenen Dorn; Dornansatz flach abgeschnitten. Das zierlose rechteckige Beschlag aus einem ausgehämmeren Doppelblechplättchen, das um das Ruckteil des Ringleins gebogen ist und dessen Enden mit zwei Bronzenieten verbunden sind. Fundumstände nicht bekannt, ein Geschenk von A. Bukvić (1909), 5.-6.Jh., Inv. Nr. 1911 (Taf. 6,4); unpubliziert.
51. Schnalle, Bronze, verhältnismässig klein, mit ovalem Bügel und oval in Querschnitt, mit etwas hervorstehendem flachem Dorn. Das rechteckige Beschlag aus ausgehämmerem Doppelblech, das am Ringleinrücken gebogen ist und dessen Blätter mit einem massiven Niet miteinander verbunden sind. Das Beschlag ist am Rande mit einer eingeritzten Linie verziert. Fundumstände nicht bekannt, 5.-6.Jh., Inv. Nr. 1923 (Taf. 6,5); unpubliziert.
52. Schnalle, Bronze, gegossen, verhältnismässig klein, rechteckiger Bügel mit herzförmigem Beschlag in einem Stück gegossen. Flacher, hervorstehender, um das Bügelringlein gebogener Dorn. Auf der Rückseite zwei Schlaufen zur Riemenanschnallung. Fundumstände nicht bekannt, einteilige, sehr kleine Schuhschnalle, 5.-6.Jh., Inv. Nr. 1905 (Taf. 6,6)
Bibl.: Z. Vinski, *Kasnoantički starosjedioci...*, S. 43, Taf. XL, 5.
53. Schnalle, Bronze, verhältnismässig klein, in einem Stück gegossen. Ovaler Bügel ist vorne breiter und hat eine Vertiefung für den kurzen Dorn. Das kleine, rechteckige Beschlag ist in Durchbruchtechnik gearbeitet. Fundumstände nicht bekannt, 5. Jh., Inv. Nr. 1913 (Taf. 6,7); unpubliziert.

54. Schnalle, Bronze, gegossen, sog. »Schnalle mediterraner Form«. Trapezoidaler Bügel samt dem Beschlag in Form eines Bandes mit abgerundetem Ende gegossen. Hervorstehender Dorn mit gebogener Spitze und herzförmigem Ansatz. Das Beschlag und eine Blüegelecke sind mit konzentrischen eingeritzten Kringeln verziert; auf der Rückseite sind zwei Schlaufen zur Riemenbefestigung. Fundumstände nicht bekannt, 6.Jh., Inv. Nr. 1906 (Taf. 6,8).
Bibl.: Z. Vinski, *Kasnoantički starosjedioci...*, 43, Taf. XL, 6.
55. Schnallenbeschlag, Bronze, gegossen, in Durchbruchtechnik gearbeitet, mit zwei durchlochenden Ausbuchtungen, an denen der Bügel befestigt war. Das Beschlag ist dreieckig, mit zwei runden und einer herzförmigen Perforation und einem abschliessenden Kreis mit einem eingeritzten, etwas verschlissenen, gleicharmigen Kreuz. Fundumstände nicht bekannt, frühbyzantinische Schnalle vom korinthischen Typus, 7.Jh., Inv. Nr. 1938 (Taf. 6,9).
Bibl.: Z. Vinski, *Kasnoantički starosjedioci...*, S. 25 u. 26. Taf. XVIII, 7.
56. Schnalle, Bronze, gegossen, unvollständig; der ovale Bügel ist unvollständig erhalten, der Dorn ist flach, das Beschlag annähernd U-förmig. Fundumstände nicht bekannt, frühbyzantinische Schnalle, 7.Jh., Inv. Nr. 3398 (Taf. 6,10); unpubliziert.
57. Bronzebeschlag einer U-förmigen Schnalle, sehr massiv. Die plastische Verzierung ist thematisch unklar. Fundumstände nicht bekannt, frühbyzantinisch-provinzielle Schnalle, 7.Jh., Inv. Nr. 1937 (Taf. 6,11).
Bibl.: Z. Vinski, *Kasnoantički starosjedioci...*, S. 32, Taf. XXIV, 11.
58. Riemenzunge, Bronze, U-förmig, mit vier Rotglaseinsätzen (zwei rund, zwei dreieckig). Der Oberteil ist hohl, mit einem Niet versehen, die Rückseite ist glatt. Fundumstände nicht bekannt, frühbyzantinisch-provinzieller Herkunft, 7.Jh., Inv. Nr. 1933 (Taf. 6, 12).
Bibl.: Z. Vinski, *Kasnoantički starosjedioci...*, S. 30, Taf. XXI, 18; Ders., *Rani srednji...*, S. 87, Abb. 19.
59. Applik, Bronze, in Form einer gehenden Löwin gegossen, plastisch modelliert. Auf der Rückseite sind zwei nietkopffartige Ausbuchtungen zur Befestigung an eine Unterlage. Fundumstände nicht bekannt, ein Geschenk von J. Engelsrath (1900), frühbyzantinischer Herkunft, spätes 6.Jh., Inv. Nr. 1922 (Taf. 6, 13).
Bibl.: Z. Vinski, *Kasnoantički starosjedioci...*, S. 20, Taf. XII, 9.
60. Armband, Bronze, gegossen, mit gering verbreiterten, getrennten und profilierten Enden, von denen nur eines, mit ovalem Querschnitt, erhalten ist. Auf der Aussen-seite, gegen das Ende hin, mit einer Reihe von eingestossenen Punkten verziert. Fundumstände nicht bekannt, autochton oder germanisch, 5.-6.Jh., Inv. Nr. 3399 (Taf. 7,1); unpubliziert.
61. Armband, Bronze, gegossen, mit verbreiterten und voneinander getrennten Enden mit allseitig eingeritzter Halbmondverzierung; ovaler Querschnitt. Fundumstände nicht bekannt, autochton oder germanisch, 5.-6.Jh., Inv. Nr. 3400 (Taf. 7,2); unpubliziert.

62. Armband, Bronze, gegossen, mit verbreiterten, getrennten Enden (nur eines erhalten). Das Endstück ist mit einem Halbmondmuster aus gestochenen Punkten in drei, mit eingeschnittenen Linien voneinander getrennten Metopen, verziert. Runder Querschnitt. Fundumstände nicht bekannt, autochthon oder germanisch, 5.-6.Jh., Inv. Nr. 3401 (Taf. 7,3); unpubliziert.
63. Armband, Bronze, gegossen, mit getrennten und etwas verbreiterten Enden von denen nur eines erhalten ist. Dieses Endstück ist mit einer profilierten Verzierung versehen und hat einen runden Querschnitt. Fundumstände nicht bekannt, autochthon oder germanisch, 5.-6.Jh., Inv. Nr. 3402 (Taf. 7,4); unpubliziert.
64. Schwertknauf, Bronze, gegossen, der Grundriss ist ein ausgedehnter Rhombus; mit plastischer senkrechter und schräger Profilierung verziert. Die Oberfläche ist ein unregelmässiges Viereck. Der Knauf ist im Querschnitt konkav und hat auf der Innenseite den Rest eines Eisengriffes. Fundumstände nicht bekannt, vermutlich eine langobardische Spatha, 6.Jh., Inv. Nr. 3403 (Taf. 7,5).
Bibl.: B. Salin, *Altgermanische Thierornamentik*, Stockholm, 1904, S. 102, Abb. 257 »Kroatien« wird als Fundbereich angeführt, und nicht Sisak, obwohl der Fund aus Sisak stammt.
65. Pfeilspitze, Eisen, dreikantig, verhältnismässig klein, mit Aufsatzdorn, gut erhalten, die Kanten laufen in Widerhaken aus. Ausgebaggert aus der Kupa 1912, hunnischer oder germanischer Herkunft, 5.Jh., Inv. Nr. 1945 (Taf. 7,6); unpubliziert.
66. Pfeilspitze, Eisen, dreikantig, verhältnismässig klein, die Kanten laufen in Widerhaken aus, von denen nur einer erhalten ist, während die anderen zwei samt dem Aufsatzdorn unvollständig sind. Ausgebaggert aus der Kupa 1912, hunnischer oder germanischer Herkunft, 5.Jh., Inv. Nr. 1945 (Taf. 7,7); unpubliziert.
67. Pfeilspitze, Eisen, dreikantig, verhältnismässig gross, mit Aufsatzdorn. Gut erhalten, eine Kante ist etwas verbogen. Ausgebaggert aus der Kupa, hunnischer oder germanischer Herkunft, 5.Jh., Inv. Nr. 1944 (Taf. 7,8); unpubliziert.
68. Pfeilspitze, Eisen, dreikantig, mit Aufsatzdorn; eine Kante und der Dornabschluss etwas beschädigt. Ausgebaggert aus der Kupa, hunnischer oder germanischer Herkunft, 5.Jh., Inv. Nr. 1949 (Taf. 7,9); unpubliziert.
69. Pfeilspitze, Eisen, dreikantig, mit Aufsatzdorn; eine Kante etwas verbogen, die Kantenecken leicht beschädigt. Ausgebaggert aus der Kupa, hunnischer oder germanischer Herkunft, 5.Jh., Inv. Nr. 1944 (Taf. 7,10); unpubliziert.
70. Pfeilspitze, Eisen, dreikantig, verhältnismässig gross, vom Aufsatzdorn nur ein kleiner Teil erhalten. Ausgebaggert aus der Kupa 1912, hunnischer oder germanischer Herkunft, 5.Jh., Inv. Nr. 1952 (Taf. 7,11); unpubliziert.
71. Vogelchen auf der Stange, Bronze, plastisch modelliert. Der Stangenabschluss ist in Form eines ovalen Ringes ausgeführt, die Stangenmitte ist bikonisch verdickt, auf der Stangenspitze ist ein plastisch modelliertes sitzendes Vögelchen angebracht;

seine Flügel sind leicht betont, Augen und Schnabel nur angedeutet. Fundumstände nicht bekannt, germanischer Kultgegenstand, 5.-6.Jh., Inv. Nr. 1929 (Taf. 8,1); unpubliziert.

72. Silberlöffel, massiv, sehr lang, mit flacher Laffe, die auf der Rückseite sanft reliefiert ist (fünf Rippen). Das Übergangsstück zwischen Laffe und Stiel ist scheibenförmig und mit einem eingeritzten griechischen kreuz verziert. Der Stiel liegt auf der oberen Scheibenfläche auf und ist daher mit der Laffe nicht gleichachsig. Der Stiel ist in Längsrichtung profiliert und läuft in einem Stachel aus. Fundumstände nicht bekannt, Löffel vom Typus Desana, ostgotisch, um das Jahr 500 bis zur 1. Hälfte des 6.Jh., Inv. Nr. 1925 (Taf. 8,2, 2a und 2b).

Bibl.: K. Simoni, Srebrna žlica iz Siska, *Vjesnik Arheološkog muzeja u Zagrebu* 3, Ser. Vol XXI, Zagreb 1988, S. 79 fl, Taf. 1 und 2.

SAŽETAK

NALAZI IZ VREMENA SEOBE NARODA U ZBIRKAMA ARHEOLOŠKOG MUZEJA U ZAGREBU

UDC 904:739(497.13) "04/06"

Originale wissenschaftliche Arbeit

U Sisku - značajnom prehistorijskom (*Segestica*), antičkom i srednjovjekovnom nalazištu (*Siscia*) - ostavilo je vidne tragove i vrijeme Velike seobe naroda, o čemu uz ostalo govore i nalazi iz tog vremena, koji se većinom čuvaju u Arheološkome muzeju u Zagrebu. Ti nalazi nisu rezultat sustavnih istraživanja tako da, osim podatka da su eventualno pronađeni u Kupi, drugih podataka gotovo i nemamo. Znatan dio ovog fundusa objavljen je u većem broju studija i rasprava. Smatrali smo, međutim, da sakupljeni na jednome mjestu ovi nalazi mogu biti čvršćom podlogom za razmatranja povijesnih zbivanja u Sisku u burnim stoljećima obilježenim Velikom seobom naroda. Fundus je obrađen kataloški i svrstan u više različitih tipoloških skupina. Pretežno je riječ o nakitnim oblicima, a osim nakita zastupljeno je - manjim brojem - oružje, kulturni predmeti i si. Uzme li se u obzir činjenica pod kakvim okolnostima je ova spomenička građa sakupljena, jasno je da je često teško odrediti etničku pripadnost nosioca svakog pojedinačnog nalaza.

Ovaj je arheološki fundus u katalogu reproduciran u naravnoj veličini svakog nalaza, osim posude koja je crtana u omjeru 2:3, pa je suviše navoditi inače uobičajene mjere.

OPIS PREDMETA

1. Naušnica, brončana, lijevana; jedan kraj završava u obliku poliedra, a prema drugom kraju sužava se i završava šiljkom; okrugli presjek karike. Bez podataka o okolnostima nalaza, u muzej dospjela 1913. god.; kasnoantičko provincijalno kulturno dobro, 5-6. st.; Inv. br. 1996 (tab. 1,1); neobjavljena.
2. Naušnica, zlatna s privjeskom u obliku prošupljene košarice koja na sredini ima nanizano zrno bisera. Karika okruglog presjeka, dosta masivna, na prednjoj je strani ukrašena s pet granuliranih zrna koja su obmotana filigranskom žicom. Prednji dio košarice sastoji se od četiri koncentrična kruga izvedena od filigranske žice, a u sredini je zrno bisera koje nije zaliveno na poleđini. Završetak košarice izveden je od deblje zlatne žice i malo je produžen pa košarica ima stožast oblik. Nađena u Kupi, kupljena od M. Tkalca 1912. god.; kasnoantički tj. ranobizantski nalaz, druga polovica 6. st.; Inv. br. 3365 (tab. 1, 2).

Literatura: Z. Vinski, Korbchenohrringe aus Kroatien, *Die Wiener Schule der Volkerkunde, Festschrift zum 25jahr. Bestand 1929-1954*, Wien, 1956, si. 1, str. 563-568; Isti, Umjetnost na tlu Jugoslavije - *Rani srednji vijek*, Beograd, Zagreb, Mostar, 1986, str. 87, si. 18, dalje skraćeno Z. Vinski, Rani srednji...

3. Ogrlica (*torques*) od srebrne deblje, glatke žice. Prednji dio je deblji, a prema krajevima se sužava. Jedan kraj je plošno raskucan s rupom u sredini, a drugi je nepotpun; nedostaje petlja za zakopčavanje; malo je iskrivljena, okruglog presjeka. Bez podataka o okolnostima nalaza barbarizirana antika; 5. st.; Inv. br. 1917 (tab. 1,3); neobjavljena.
4. Igla - ukosnica, brončana s glavicom u obliku poliedra glatkih strana, okruglog presjeka. Izvađena iz Kupe, dar A. Bukvića 1900-03. god.; 4. st., Inv. br. 4531 - inventirana u rimskoj zbirci (tab. 1, 4); neobjavljena.
5. Igla - ukosnica, brončana s glavicom u obliku poliedra glatkih strana, stožasta, okrugli presjek igle. Izvađena iz Kupe, dar A. Bukvića 1900-03. god.; 4. st.; Inv. br. 4531 - inventirana u rimskoj zbirci (tab. 1, 5); neobjavljena.
6. Igla - ukosnica, srebrna, nepotpuna s glavicom u obliku poliedra glatkih strana; presjek igle - okrugli. Bez podataka o okolnostima nalaza; 4. st.; Inv. br. 1924 (tab. 1, 6); neobjavljena.
7. Igla - ukosnica, srebrna s glavicom u obliku poliedra glatkih strana; presjek igle - okrugli. Bez podataka o okolnostima nalaza; 4. st.; Inv. br. 6183 - inventirana u rimskoj zbirci (tab. 1, 7); neobjavljena.
8. Igla - ukosnica, brončana s glavicom u obliku poliedra kojemu su stranice ukrašene koncentričnim urezanim kružićima, malo iskrivljena; presjek igle - okrugli. Izvađena iz Kupe, dar A. Bukvića 1900-03. god.; 4. st.; Inv. br. 4531 - inventirana u rimskoj zbirci (tab. 1, 8); neobjavljena.
9. Igla - vjerojatno ukosnica, srebrna, okruglog presjeka. Glava igle izvedena je u obliku cikade raširenih krila. Na svakom krilu je po ukras koncentričnih kružića s točkom u sredini. Trokutasto tijelo cikade ima jednu rupu i odvojeno je od glave na kojoj su naglašene oči, također izvedene u obliku kružića s točkom; poledina cikade je glatka. Jedini podatak da je u Muzej dospjela 1886. god.; 5. st.; Inv. br. 1898 (tab. 2,1); Literatura: Z. Vinski, Zikadenschmuck aus Jugoslawien, *Jahrbuch des Rdmisch-Germanischen Zentralmuseums Mainz*, Jahrgang 4, Mainz, 1957, str. 136 i 137, si. 1, dalje skraćeno Z. Vinski Zikadenschmuck...
10. Igla — ukosnica, brončana s glavom u obliku reljefno rađene ptičice, tanja; presjek igle — okrugli. Bez podataka o okolnostima nalaza; 4-5. st.; Inv. br. 1930 (tab. 2, 2); neobjavljena.
11. Igla - ukosnica, brončana s glavom u obliku reljefno rađene ptice naglašenih krila izvedenih kao plastična trokutasta rebra, malo iskrivljena, masivnija; presjek igle - okrugli. Bez podataka o okolnostima nalaza; 4-5. st.; Inv. br. 1931 (tab. 2, 3); neobjavljena.
12. Fibula, srebrna, lijevana, manja, u obliku cikade. Naglašena glava cikade s dva rebra je odvojena od tijela. Ispupčeno tijelo cikade je u obliku trokuta, a plošna krila također. Petlja za zakopčavanje je jako istaknuta; igla nedostaje. Bez podataka o okolnostima nalaza; hunska ili istočnogotska, 5. st.; Inv. br. 1897 (tab. 2, 4);
Literatura: Z. Vinski, Zikadenschmuck..., str. 137, si. 52 i str. 138; K. Simoni, *Germanen, Hunnen und Aivaren, Schatze der V6lkerwanderungszeit*, Niirnberg, 1987, str. 194 i 195, si. IV 7a, dalje skraćeno K. Simoni, Germanen, Hunnen und Aivaren...
13. Ukrasni okov, brončani, lijevan, s jednim završetkom u obliku cikade s trokutastim tijelom raširenih krila (drugi kraj izveden je poput brojke tri); poledina je glatka. Bez podataka o okolnostima nalaza; hunski ili istočnogotski, 5. st.; Inv. br. 1915 (tab. 2, 5)
Literatura: Z. Vinski, Zikadenschmuck..., str. 137, si. 2 i str. 138; K. Simoni, Germanen, Hunnen und Aivaren..., str. 194 i 195, si. IV 7b.
14. Fibula srebrna, lijevana, u obliku goluba, plastično rađena. Glavica ptice je okrugla s naznačenim očima, a tijelo izduženo sa širokim repom. S donje strane ima petlju i dio šarnira; igla nedostaje. Bez podataka o okolnostima nalaza; kršćanski simbol, starosjedilačka, 4-5. st.; Inv. br. 1928 (tab. 2, 6); neobjavljena.
15. Fibula brončana, lijevana u obliku goluba, plastično rađena. Glava ptice je okrugla, s naglašenim kljunom i okruglim udubenim očima; tijelo je trokutasto, a prema kraju se sužava; rep nedostaje. Ima dugu petlju i dio šarnira s donje strane; igla koja je prema tragovima bila od željeza nedostaje. Bez podataka o okolnostima nalaza; kršćanski simbol, starosjedilačka, 5. st.; Inv. br. 3918 - inventirana u rimskoj zbirci (tab. 2, 7); neobjavljena.
16. Fibula brončana, lijevana u obliku pauna, plastično rađena. Na izduženoj glavi ima naglašenu krestu, na vratu prstenasto zadebljanje, a izduženo trokutasto tijelo naglašenih krila odvojeno je od lepezastog repa sa dva naglašena rebra. S donje strane je dijelomice sačuvana petlja i dio šarnira, a igla nedostaje. Bez podataka o okolnostima nalaza; kršćanski simbol, starosjedilačka, 5. st.; Inv. br. 3396 (tab. 2, 8); neobjavljena.

17. Fibula brončana, lijevana u obliku pauna, plastično rađena. Na izduženoj glavici neznatno naglašena kre-sta; na vratu prstenasto zadebljanje; trokutasto izduženo tijelo lagano naglašenih krila s dva rebrasta ispupčenja odvojeno je od lepezastog repa. S donje strane ima naglašenu nepotpunu petlju i šarnir sa sačuvanom brončanom iglom. Bez podataka o okolnostima nalaza; kršćanski simbol, starosjedilačka, 5. st.; Inv. br. 3397 (tab. 2, 9); neobjavljena.
18. Fibula brončana, lijevana u obliku konjića, plastično rađena. Na trokutastoj glavi naznačene su uši, griva i dijelovi orme; trokutasto tijelo se širi prema stražnjem dijelu životinje s izvijenim repom. Na donjoj strani masivna je i istaknuta petlja te dio šarnira; igla nedostaje. Bez podataka o okolnostima nalaza, provincijalno-barbarizirana, vremenski teže određiva; 5-6. st.; Inv. br. 7489 - inventirana u rimskoj zbirci (tab. 2, 10);
Literatura: Z. Vinski, Kasnoantički starosjedioci u salonitanskoj regiji prema arheološkoj ostavštini predslavenskog supstrata, *Vjesnik za arheologiju i historiju dalmatinsku* LXIX/1967, Split, 1974, str. 17, tab. IX, 2, dalje skraćeno Z. Vinski, Kasnoantički starosjedioci...
19. Fibula lučna od glatkog srebrnog iskucanog lima, nepotpuna. Polukružna glava fibule je glatka; obje strane su joj oštećene a na sredini ima blago rebro. Luk fibule je jako uzdignut i konkavan; na mjestu gdje se spaja s glavom i nogom ima ukras namotane narebrene žice. Od noge je sačuvan samo manji dio, a po sredini je imala rebro kao i na glavi. Na poleđini glave sačuvan je dio šarnira; igla nedostaje. Bez podataka o okolnostima nalaza; istočnogotska, druga polovica 5. st.; Inv. br. 1896; (si. 1).
Literatura: Z. Vinski, Zikadenschmuck..., str. 143, si. 48; isti, Zur Deutung der Biigelfibeln des 5. Jahrhunderts in Jugoslawien, *Atti del VI Congresso Internazionale itd.*, Vol. III, Roma, 1966, str. 147-152; isti, Archäologische Spuren ostgotischer Anwesenheit im heutigen Bereich Jugoslawiens, *Zbornik radova »Problemi seobe naroda u Karpatskoj kotlini«*, Novi Sad, 1978, str. 35, tab. V, si. 1; dalje skraćeno Z. Vinski, Arch. Spuren...
20. Fibula brončana, lijevana s podvijenom nogom. Na sredini luka ima ukras od dvije urezane crte, a na nozi također na sredini je jedna. Na početku luka sačuvan dio šarnira koji je bio od željeza kao i igla koja nedostaje. Izjaružana iz Kupe 1912. god.; kasnoantički starosjedioci, 5. st.; Inv. br. 3091 (tab. 3,1); neobjavljena.
21. Fibula brončana, lijevana, jednakih krakova od kojih je jedan nepotpun, jako uzdignutog luka. Na poleđini glave ima dio šarnira, a na nozi petlju; igla nedostaje. Bez podataka o okolnostima nalaza, iz zbirke Lj. Ivkanca, dar 1892. god.; starosjedilačka, 5. st.; Inv. br. 1916 (tab. 3, 2);
Literatura: Z. Vinski, Betrachtungen zur Kontinuitätsfrage des autochtonen romanisierten Ethnikons im 6. und 7. Jahrhundert, *Problemi della civiltà e dell'economia longobarda itd.*, Milano 1964, str. 107, si. 23.
22. Fibula brončana, lijevana s podvijenom nogom koja se savija na završetku luka. Luk je uzdignut a na njegovom početku sačuvana je rupa od šarnira koji, kao i igla, nedostaje. Izjaružana iz Kupe 1912. god.; 5. st.; Inv. br. 3090 (tab. 3, 3);
Literatura: Z. Vinski, Kasnoantički starosjedioci..., str. 39, tab. XXXII, 15.
23. Fibula brončana, lijevana, s podvijenom nogom kojoj je završetak namotan pri kraju luka. Jako naglašen luk, na početku ima rupu od šarnira koji, kao i igla, nedostaje. Izjaružano iz Kupe 1912. god.; 5. st.; Inv. br. 3092 (tab. 3, 4); neobjavljena.
24. Fibula lučna, brončana, lijevana s polukružnom glavom, kratkim uzdignutim lukom i nepotpunom nogom. Glatka i bez ukrasa; na poleđini su djelomice sačuvani šarnir i petlja; igla nedostaje. Poklon M. Šipuš, bez drugih podataka; 5. st.; Inv. br. 1900 (tab. 3, 5)
Literatura: J. Brunšmid, Starine ranijega srednjega vijeka I, *Vjesnik Hrvatskoga arheološkoga društva* itd., Nove ser. - sv. VIII, Zagreb, 1905, str. 213, si. 2; dalje skraćeno J. Brunšmid, Starine ranijega srednjega... Z. Vinski, Arch. Spuren..., str. 35, tab. V, 2.
25. Fibula lučna, brončana, lijevana s polukružnom donekle trokutastom glavom s tri izbočine, kratkim lagano izdignutim lukom i dugolajstom rombičnom nogom s profilacijom na kraju. Glatka je i bez ukrasa; na sredini noge ima kosi prerez. Bez podataka o okolnostima nalaza; zapadnogermanska, 5-6. st.; Inv. br. 1918 (tab. 3, 6);
Literatura: J. Brunšmid, Starine ranijega srednjega..., str. 213, 216, si. 9.
26. Fibula lučna lijevana, trokutaste glave s jednom izbočinom; luk je uzdignut, a noga u obliku romba završava jednim ispupčenjem. Na glavi ima trokutasti, a na nozi rombični udubljeno rovašeni ukras. Na poleđini glave sačuvan je dio šarnira, a na nozi petlja; igla nedostaje. Bez podataka o okolnostima nalaza, kupljena od antikvara Krausa u Budimpešti; istočnogotska, 5-6. st.; Inv. br. 1932 (tab. 3, 7);
Literatura: J. Brunšmid, Starine ranijega srednjega..., str. 219, si. 36; Z. Vinski, Zikadenschmuck..., str. 143, si. 47 i str. 156; isti, Arch. Spuren..., str. 35, tab. VI, 6.
27. Fibula lučna, srebrna, s tragovima pozlate; lijevana, s polukružnom glavom na kojoj ima pet izbočina, donekle kratkim lukom i rombičnom nepotpunom nogom. Gava i noga ukrašene su spiralnim viticama u tehnici rovašenja; na nozi ima dva ležišta za almandine ili staklenu pastu koji nedostaju. Na poleđini glave ima sačuvan dio šarnira i petlju na nozi; igla nedostaje. Bez podataka o okolnostima nalaza; istočnogotska, ± 500, god.; Inv. br. 1919 (tab. 3, 8);

- Literatura: J. Brunšmid, *Starine ranijega srednjega...*, 213, si. 32, 5 i str. 216 i 217; Z. Vinski, O rovašenim fibulama Ostrogota i Tirinžana povodom rijetkog tirinškog nalaza u Saloni, *Vjesnik Arheološkog muzeja u Zagrebu*, 3. ser - sv. VI-VII, Zagreb, 1972-73, str. 195 i 196, tab. 50; dalje skraćeno Z. Vinski, O rovašenim fibulama...; isti, *Arch. Spuren...*, str. 36, tab. IX, 1; isti, *Rani srednji...*, str. 87, si. 15; K. Simoni, *Germanen, Hennen und Awaren...*, str. 196, si. IV 7d.
28. Fibula lučna, srebrna s tragovima pozlate, manja. Trokutasta glava ukrašena je s dvije vitice u tehnici rovašenja i ima tri izbočine. Glatki luk prelazi u usku nogu; noga je narebrena, a završava u obliku stilizirane životinjske glavice. Na poleđini glavice ima sačuvan dio šarnira, a na nozi petlju; igla nedostaje. Izjaružana iz Kupe 1912. god; zapadnogermanska, možda tirinška, prva polovica 6. st.; Inv. br. 1993 (tab. 3, 9); neobjavljena.
29. Fibula lučna, srebrna, s tragovima pozlate, masivna. Polukružna glava s tri profilirane izbočine ukrašena je viticama u tehnici rovašenja; relativno kratak uzdignut luk ima isti ali izlizan ukras; rombična noga ima ukras meandra u istoj tehnici, a završava ispupčenjem; igla je sačuvana. Rubovi noge ukrašeni su nieliranim trokutićima. Bez podataka o okolnostima nalaza; dar iz zbirke Lj. Ivekovića; panonsko-langobardska; sredina 6. st.; Inv. br. 1920 (tab. 4,1);
Literatura: J. Brunšmid, *Starine ranijega srednjega...*, str. 213, si. 4 i str. 216; J. Werner, *Die Langobarden in Pannonien* itd., München, 1962, str. 67, tab. 26, 4; Z. Vinski, O rovašenim fibulama..., str. 210 tab. XII, 68; isti, *Rani srednji...*, str. 87, si. 17; K. Simoni, *Germanen, Hunnen und Awaren*, str. 196, si. IV, 7e.
30. Ukrasni okov, bronca s pozlatom, dio konjske orme, u obliku križa jednakih krakova; jedan krak nedostaje. Središnji dio okova je ispupčen i obrubljen nizom graviranih sitnih ptičjih glavicā s naglašenim kljunovima. Krakovi su ukrašeni duboko rovašenim meandrom koji je obrubljen sitnim žigosanim rombovima. Na jednom kraku je rupa od zakovice; na poleđini su dva ispupčenja poput zakovice za prifvršćenje na remen. Izjaružan iz Kupe 1912. god.; langobardski, 6. st.; Inv. br. 1912 (tab. 4,2);
Literatura: J. Werner, *Die Langobarden in Pannonien*, itd., München, 1962, str. 101, si. 21, 1, tab. 40, 9.
31. Posudica od sivkastosmede gline, nepravilno trbušastog oblika, rađena rukom. Obod je lagano izvijen prema van, neznatno naglašen trbuh na tri mjesta ima ukras od po tri otiska kružnog oblika i prema dnu se sužava. Nađena u Kupi, dar A. Bukvića 1907. god.; langobardska, 6. st.; Inv. br. 2001 (tab. 4, 3);
Literatura: Z. Vinski, Gibt es frühslawisches Keramik aus der Zeit der südslawischen Landnahme? *Archaeologia Jugoslavica* I, Beograd, 1954, str. 73, si. D i str. 74.
32. Fibula srebrna u obliku grčkog križa jednakih proširenih krakova, glatka, ukrašena koncentričnim krugovima s točkom po sredini. Na poleđini je sačuvana igla i uz nju su vidljivi ostaci tekstila, što je dokaz da fibula potječe iz (uništenog) groba. Bez podataka o okolnostima nalaza; ranobizantska, druga polovica 6. st.; Inv. br. 1926 (tab. 4,4);
Literatura: Z. Vinski, Krstoliki nakit epohe seobe naroda u Jugoslaviji, *Vjesnik Arheološkog muzeja u Zagrebu*, 3. Ser - sv. III, Zagreb, 1968, str. 107, tab. V, 8; isti, *Kasnoantički starosjedioci...*, str. 22, tab. XIII, 11.
33. Fibula brončana, lijevana u obliku ptice grabljivice raširenih krila. Plošna glava izvedena je u profilu a tijelo *en face*; jedno krilo je znatno veće, a rep ima oblik slova »V«. Glatka je i ima ukras urezanih koncentričnih krugova, po jedan na repu, krilima, sredini tijela, a isti ukras ima funkciju oka. Na poleđini sačuvan dio šarnira i jako istaknuta petlja; igla nedostaje. Bez podataka o okolnostima nalaza; kasnoantički starosjedioci, 6. st.; Inv. br. 1994 (tab. 4, 5); neobjavljena.
34. Fibula brončana, lijevana, u obliku ptice grabljivice raširenih krila. Glava prikazana u profilu s jako naglašenim savijenim kljunom, a tijelo *en face*; rep je raširen. Površina je glatka i ima ukras od četiri koncentrična urezana kruga: jedan je u funkciji oka, po jedan na krilima i jedan na repu. Na poleđini je igla u šarniru gotovo u potpunosti sačuvana i jako istaknuta petlja. Bez podataka o okolnostima nalaza; kasnoantički starosjedioci, 6. st.; Inv. br. 1927 (tab. 4, 6).
Literatura: E. v. Patek, Verbreitung und Herkunft der römischen Fibeltypen in Pannonien, *Dissertationes Pannonicae*, Ser. II, br. 19, Budapest, 1942, str. 125, tab. XX, 7.
35. Pređica srebrna, vrlo masivna, ovalnog oblika, uglatog presjeka. Na sredini prednjeg dijela ima dva rebrasta zadebljanja među kojima je bio smješten vrh trna koji nedostaje. Stražnji dio pređice na kojemu je bio pričvršćen trn stanjen je. Bez podataka o okolnostima nalaza, kupljena od M. Jana iz Vukovara 1913. god.; 5-6. st.; Inv. br. 1907 (tab. 5, 1); neobjavljena.
36. Pređica brončana, ovalnog oblika i presjeka, s ravnim produženim i savijenim trnom. Stražnji dio pređice na kojemu je bio pričvršćen trn stanjen je. Bez podataka o okolnostima nalaza; 5-6. st.; Inv. br. 1903 (tab. 5,2); neobjavljena.
37. Pređica brončana, manja u obliku slova »D«, ovalnog presjeka s ravnim, malo produženim i savijenim trnom. Bez podataka o okolnostima nalaza; 5-6. st.; Inv. br. 1910 (tab. 5, 3); neobjavljena.
38. Pređica brončana, masivna, ovalnog oblika i presjeka. Stražnji dio pređice, na kojemu je bio pričvršćen trn koji nedostaje, stanjen je. Bez podataka o okolnostima nalaza; 5-6. st.; Inv. br. 1902 (tab. 5, 4); neobjavljena.

39. Predica željezna, veća, masivna, ovalnog oblika i presjeka. Trn je produžen i savijen, a baza mu je proširena. Stražnji dio predice, na kojemu je pričvršćen trn, malo stanjen. Pronađena u Kupi, kupljena 1913. god., vjerojatno 5. st.; Inv. br. 5719 - inventirana u rimskoj zbirci (tab. 5, 5); neobjavljena.
40. Predica brončana, manja ali masivna, ovalnog oblika i presjeka. Na alci predice sa svake strane trna na prednjoj i stražnjoj strani ima dvije rebraste profilacije. Produženi trn savija se preko alke predice, a ravno odrezana baza mu je neznatno proširena. Izjaruzana iz Kupe 1913. god.; 5. st.; Inv. br. 1909 (tab. 5, 6); neobjavljena.
41. Predica brončana, okrugla, ovalnog presjeka; prednji dio alke je deblji, a prema rastavljenim krajevima sužava se. Dugi trn savija se preko alke predice, a ravno odrezana baza proširena je. Bez podataka o okolnostima nalaza; 5. st.; Inv. br. 1912 (tab. 5, 7); neobjavljena.
42. Predica brončana, ovalnog oblika i presjeka; stražnji dio, na kojemu je pričvršćen trn, sužen. Produžen trn savija se preko alke predice, a ravno odrezana baza mu je znatno proširena. Bez podataka o okolnostima nalaza; 5. st.; Inv. br. 1904 (tab. 5, 8); neobjavljena.
43. Predica brončana, masivna, ovalnog oblika i nepravilno ovalnog presjeka. Alka predice na stražnjem dijelu, gdje je pričvršćen trn, znatno stanjena. Izdužen, ravan i masivan trn savija se preko alke predice, a baza mu je ravno odrezana. Nađena u Kupi, dar A. Bukvića; 5-6. st.; Inv. br. 1901 (tab. 5, 9); neobjavljena.
44. Predica željezna, izduženo ovalnog oblika, pravokutnog presjeka s jednim zaobljenim bridom. Prednji dio alke ukrašen srebrnom tauširanom žicom, stražnji bez ukrasa stanjen. Dugi trn savija se preko alke predice, a pačetvorinasta baza mu je ukrašena tauširanom srebrnom žicom, ukrasom poput slova »X«. Jedini podatak da je pronađena u Kupi; 5. st.; Inv. br. 3088 (tab. 5, 10); neobjavljena.
45. Predica brončana, vrlo masivna i velika, ovalnog oblika i presjeka. Gotovo čitava alka predice, kao i trn, ukrašeni su srebrnom tauširanom žicom poput slova »X«. Prednji dio alke predice širi, a stražnji na kojemu je pričvršćen trn znatno stanjen i bez ukrasa. Masivni, produženi trn u sredini malo sužen, a prema ravno odrezanoj bazi se širi. Bez podataka o okolnostima nalaza; vjerojatno istočnogotska, 5. st.; Inv. br. 1899 (tab. 5, 11);
Literatura: Z. Vinski, Rani srednji..., str. 87, si. 6.
46. Ukrasni brončani okov s remena za pojas, mali, štitolikog oblika, gladak i bez ukrasa na poledini ima petlju s rupom za pričvršćenje na pojas. Bez podataka o okolnostima nalaza; druga polovica 6. st.; Inv. br. 3081 (tab. 5, 12); neobjavljen.
47. Kopča brončana, s ovalnom predicom, produženim ravnim trnom koji se savija preko alke predice, a ravno odrezana baza trna je lagano ispupčena. Izduženi okov je od raskucanog dvostrukog brončanog lima koji se savija preko stražnjeg dijela alke predice i međusobno je spojen dvjema masivnijim zakovicama. Pred svakom zakovicom dvije su rebraste profilacije, a središnji dio među zakovicama je oštećen. Bez podataka o okolnostima nalaza; 5. st.; Inv. br. 1914 (tab. 6, 1); neobjavljena.
48. Kopča brončana, s ovalnom, gotovo okruglom predicom, ovalnog presjeka s malo debljim prednjim dijelom, ravnim trnom sa završetkom u obliku stilizirane životinjske glavice i dva blaga rebrasta ispupčenja na ravno odrezanoj bazi. Bubrežasto oblikovan okov izveden je od brončanog raskucanog dvostrukog lima koji je presavijen preko alke predice. Okov je ukrašen urezanim cik-cak ornamentom i ima tri rupe od zakovica koje nedostaju. Pronađena u Kupi; 5-6. st.; Inv. br. 3086 (tab. 6, 2); neobjavljena.
49. Kopča brončana s ovalnom predicom, ovalnog presjeka, s kratkim ravnim trnom koji ima blagu profilaciju na ravno odrezanoj bazi. Trokutasti okov izveden je od dvostrukog raskucanog brončanog lima, gladak i bez ukrasa; na sredini ima manju rupu od zakovice, a završava probušenim krugom, možda od zakovice. Nađena u Kupi, kupljena 1913. god.; kopča je prethodni oblik tzv. mediteranske forme, 5-6. st.; Inv. br. 5706 - inventirana u rimskoj zbirci (tab. 6, 3);
Literatura: Z. Vinski, Kasnoantički starosjedioci..., str. 41, tab. XXXVII, 5.
50. Kopča željezna, manja s ovalnom predicom, ovalnog presjeka i ravnog produženog trna koji se savija preko alke predice, a baza mu je ravno odrezana. Okov pačetvorinastog oblika izveden je od dvostruke raskovane pločice koja je savijena preko stražnjeg dijela alke predice i na krajevima spojena s dvije brončane zakovice, bez ukrasa. Bez podataka o okolnostima nalaza, dar A. Bukvića 1909. god.; 5-6. st.; Inv. br. 1911 (tab. 6, 4); neobjavljena.
51. Kopča brončana, manja s ovalnom predicom ovalnog presjeka i ponešto produženog ravnog trna. Pačetvorinasti okov izveden je od dvostrukog raskucanog lima koji je savijen na stražnjem dijelu alke predice i međusobno spojen jednom masivnom zakovicom. Uz rub okova je ukras urezane crte. Bez podataka o okolnostima nalaza; 5-6. st.; Inv. br. 1923 (tab. 6, 5); neobjavljena.

52. Kopča brončana, lijevana, manja, predica pačetvorinasta lijevana je u jednom komadu sa sroclikim okovom. Trn je ravan, produžen i savijen preko alke predice. Na poledini ima dvije ušice za pričvršćivanje na remen. Bez podataka o okolnostima nalaza, jednodjelna minijaturna kopča za obuću; 5-6. st.; Inv. br. 1905 (tab. 6, 6);
Literatura: Z. Vinski, *Kasnoantički starosjedioci...*, str. 43, tab. XL, 5.
53. Kopča brončana, manja, lijevana u jednom komadu. Ovalna predica šira je na prednjem dijelu, na sredini kojega je udubljenje za trn. Trn je kratak, a mali pačetvorinasti okov rađen je na proboj. Bez podataka o okolnostima nalaza; 5. st.; Inv. br. 1913 (tab. 6, 7); neobjavljena.
54. Kopča brončana, lijevana tzv. mediteranske forme. Trapezoidna predica lijevana je zajedno s okovom u obliku izdužene trake sa zaobljenim završetkom. Produženi na vrhu savijen trn ima štitoliki završetak baze. Okov i jedan ugao predice ukrašeni su koncentričnim urezanim kružićima; na poledini ima dvije ušice za pričvršćivanje na remen. Bez podataka o okolnostima nalaza; 6. st.; Inv. br. 1906 (tab. 6, 8);
Literatura: Z. Vinski, *Kasnoantički starosjedioci...*, 43, tab. XL, 6.
55. Okov od kopče brončani, lijevan, rađen na proboj. Ima dva probušena ispupčenja za koje je bila pričvršćena predica. Oblik okova je trokutast s dvije okrugle i jednom sroclikom perforacijom a završava krugom na kojemu je urezan malo izlizan križ jednakih krakova. Bez podataka o okolnostima nalaza; ranobizantska kopča tipa Korint, 7. st.; Inv. br. 1938 (tab. 6, 9);
Literatura: Z. Vinski, *Kasnoantički starosjedioci...*, str. 25 i 26. tab. XVIII, 7.
56. Kopča brončana, lijevana, nepotpuna; ovalna predica nije u potpunosti sačuvana, trn je ravan, a okov donekle u obliku slova »U«. Bez podataka o okolnostima nalaza; ranobizantska kopča, 7. st.; Inv. br. 3398 (tab. 6, 10); neobjavljena.
57. Okov brončani, vrlo masivan od kopče u obliku slova »U«. Plastični ukras na okovu tematski je prikazom nejasan. Bez podataka o okolnostima nalaza; provincijalno ranobizantska kopča, 7. st.; Inv. br. 1937 (tab. 6, 11);
Literatura: Z. Vinski, *Kasnoantički starosjedioci...*, str. 32, tab. XXIV, 11.
58. Jezičac brončani u obliku slova »U«, s četiri uloška od crvenog stakla; dva okrugla i dva u obliku trokuta. Gornji dio je šupalj s jednom zakovicom; poledina je glatka. Bez podataka o okolnostima nalaza; provincijalno ranobizantski, 7. st.; Inv. br. 1933 (tab. 6, 12);
Literatura: Z. Vinski, *Kasnoantički starosjedioci...*, str. 30, tab. XXI, 18; isti, *Rani srednji...*, str. 87, si. 19.
59. Aplikacija brončana u obliku lavice u pokretu, lijevana, plastično rađena. Na poledini ima dva ispupčenja poput zakovica za pričvršćivanje na podlogu. Bez podataka o okolnostima nalaza, dar J. Engelsratha 1900. god.; ranobizantska, kasno 6. st.; Inv. br. 1922 (tab. 6, 13);
Literatura: Z. Vinski, *Kasnoantički starosjedioci...*, str. 20, tab. XII, 9.
60. Narukvica brončana s neznatno proširenim, rastavljenim i profiliranim završecima od kojih je sačuvan samo jedan, ovalnog presjeka. Prema završetku ukrašena nizom udublenih točkica s vanjske strane. Bez podataka o okolnostima nalaza; starosjedilačka ili germanska, 5-6. st.; Inv. br. 3399 (tab. 7, 1); neobjavljena.
61. Narukvica brončana, lijevana, proširenih i rastavljenih završetaka koji su ukrašeni polumjesečastim ukrasom sa svih strana, ovalnog presjeka. Bez podataka o okolnostima nalaza; starosjedilačka ili germanska, 5-6. st.; Inv. br. 3400 (tab. 7, 2); neobjavljena.
62. Narukvica brončana, lijevana, rastavljenih i proširenih završetaka od kojih je sačuvan samo jedan. Završetak je ukrašen polumjesečastim ukrasom koji je izveden od ubodenih točkica u tri metope međusobno odvojene urezanim crtama, okruglog presjeka. Bez podataka o okolnostima nalaza; starosjedilačka ili germanska, 5-6. st.; Inv. br. 3401 (tab. 7, 3); neobjavljena.
63. Narukvica brončana, lijevana, rastavljenih i malo proširenih završetaka od kojih je sačuvan samo jedan. Taj završetak ima profilirani ukras, okruglog presjeka. Bez podataka o okolnostima nalaza; starosjedilačka ili germanska, 5-6. st.; Inv. br. 3402 (tab. 7, 4); neobjavljena.
64. Jabučica mača, brončana, lijevana u obliku izduženog romba u tlocrtu. Ukrašena je plastičnim okomitim i kosim prilacijama. Gornja ploha je nepravilno pačetvorinastog oblika; jabučica je u presjeku konkavna a u sredini s unutrašnje strane ima sačuvan mali komad željezne drške. Bez podataka o okolnostima nalaza; vjerojatno langobardska spatha, 6. st.; Inv. br. 3403 (tab. 7, 5);
Literatura: B. Salin, *Altgermanische Thierornamentik*, Stockholm, 1904, str. 102, si. 257 »Kroatien« se navodi kao područje nalaza a ne Sisak premda potječe iz Siska.

65. Vrh željezne strelice, trobride, manje, s trnom za naticanje, dobro sačuvana; bridovi završavaju šiljcima koji strše. Izjaružana iz Kupe 1912. god.; hunska ili germanska, 5. st.; Inv. br. 1945 (tab. 7, 6); neobjavljena.
66. Vrh željezne strelice, trobride, manje; bridovi su završavali šiljcima od kojih je sačuvan samo jedan, a druga dva, kao i trn za naticanje, nepotpuna su. Izjaružano iz Kupe 1912. god.; hunska ili germanska, 5. st.; Inv. br. 1945 (tab. 7, 7); neobjavljena.
67. Vrh željezne strelice, trobride, veće; s trnom za naticanje. Dobro je sačuvana; jedan brid je malo iskrivljen. Izjaružana iz Kupe; hunska ili germanska, 5. st.; Inv. br. 1944 (tab. 7, 8); neobjavljena.
68. Vrh željezne strelice, trobride, s trnom za naticanje; jedan brid i završetak trna su malo oštećeni. Izjaružana iz Kupe; hunska ili germanska, 5. st.; Inv. br. 1949 (tab. 7, 9); neobjavljena.
69. Vrh željezne strelice, trobride s trnom za naticanje; jedan brid je malo iskrivljen, a uglovi bridova su neznatno oštećeni. Izjaružana iz Kupe; hunska ili germanska, 5. st.; Inv. br. 1944 (tab. 7,10); neobjavljena.
70. Vrh željezne strelice, trobride, veće; sačuvan samo mali dio trna za naticanje. Izjaružana iz Kupe 1912. god.; hunska ili germanska, 5. st.; Inv. br. 1952 (tab. 7, 11); neobjavljena.
71. Ptičica na palici, bronca, plastično rađena. Završetak palice izveden je u obliku ovalnog prstena; na sredini palice bikonično zadebljanje, a na vrhu plastično izrađena ptičica koja sjedi na palici; krila ptice blago naglašena, a na glavi naznačene oči i kljun. Bez podataka o okolnostima nalaza; germanski kulturni predmet, 5-6. st.; Inv. br. 1929 (tab. 8, 1); neobjavljena.
72. Žlica srebrna, masivna, vrlo duga s plitkom zdjelicom koja na poledini ima pet blagih reljefnih rebara. Prijelaz zdjelice u dršku ima oblik diska koji je na jednoj strani ukrašen urezanim grčkim križem. Drška žlice položena je na gornju stranu diska i nije u istoj osi sa zdjelicom. Drška ima niz reljefnih uzdužnih rebara i udubljenja, te završava šiljkom. Bez podataka o okolnostima nalaza; žlica tipa Desana, isotčnogotska, oko 500. god. do prva polovica 6. st.; Inv. br. 1925 (tab. 8, 2, 2a i 2b);
Literatura: K. Simoni, Srebrna žlica iz Siska, *Vjesnik Arheološkog muzeja u Zagrebu* 3. Ser. Vol. XXI, Zagreb, 1988, str. 79 i d., tab. 1 i 2.
*Sve crteže, osim crteža na si. 1 i crteža na tab. 5, 12 koje je izradio Miljenko Gregl, izradila je Anđelka Fortuna.





Tabla 1



Tabla 2

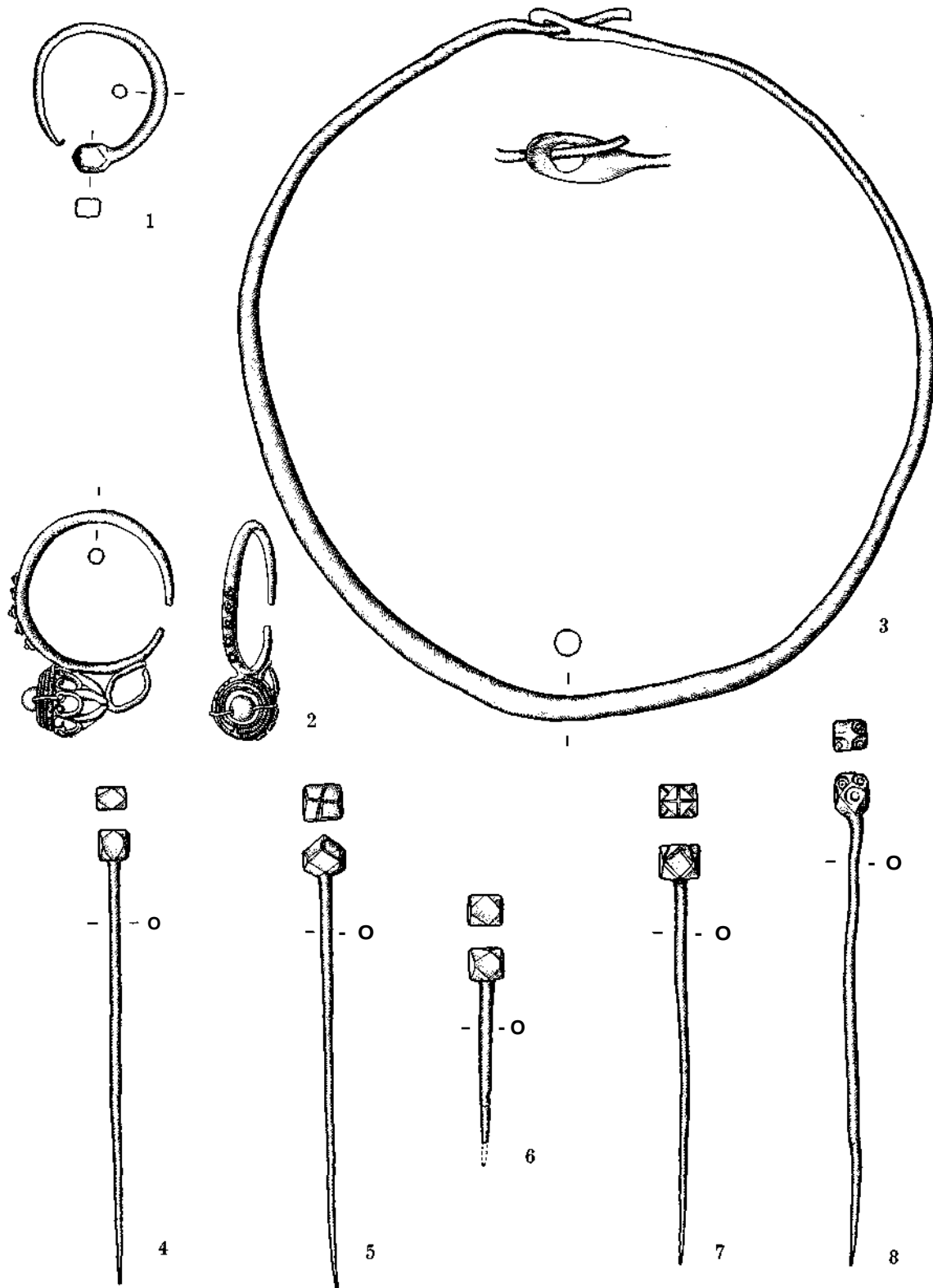

Tabla 3

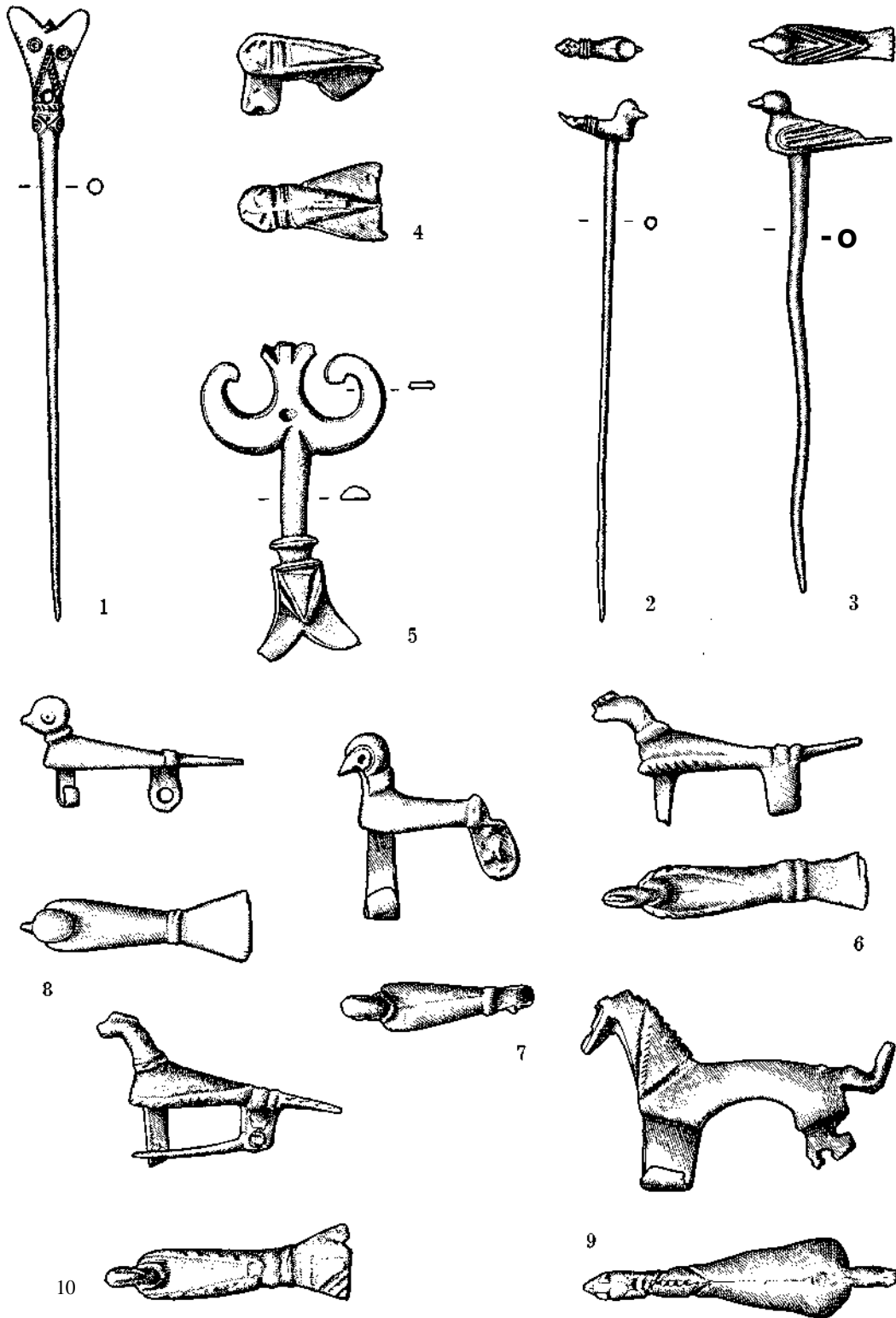

Tabla 4

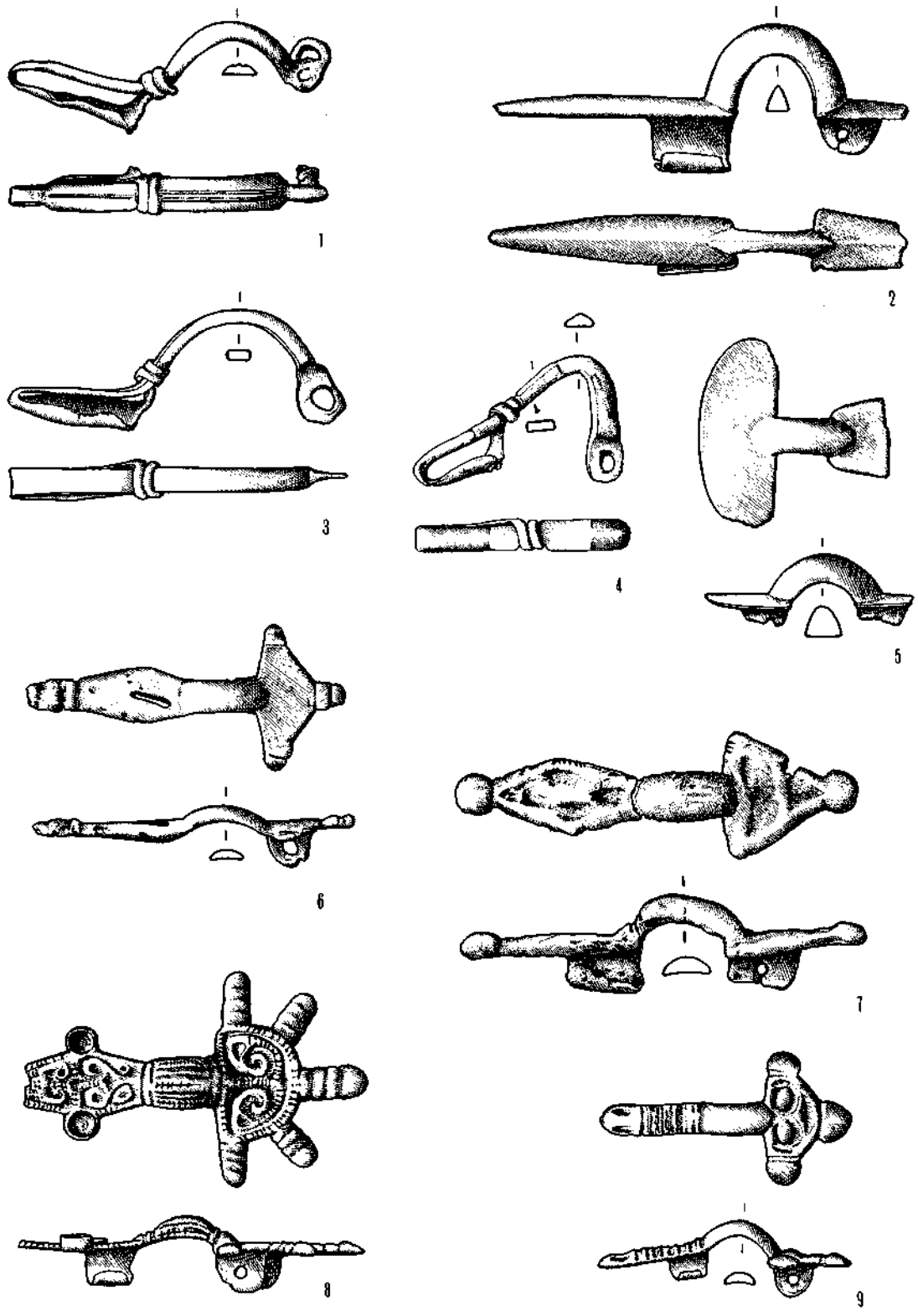

Tabla 5

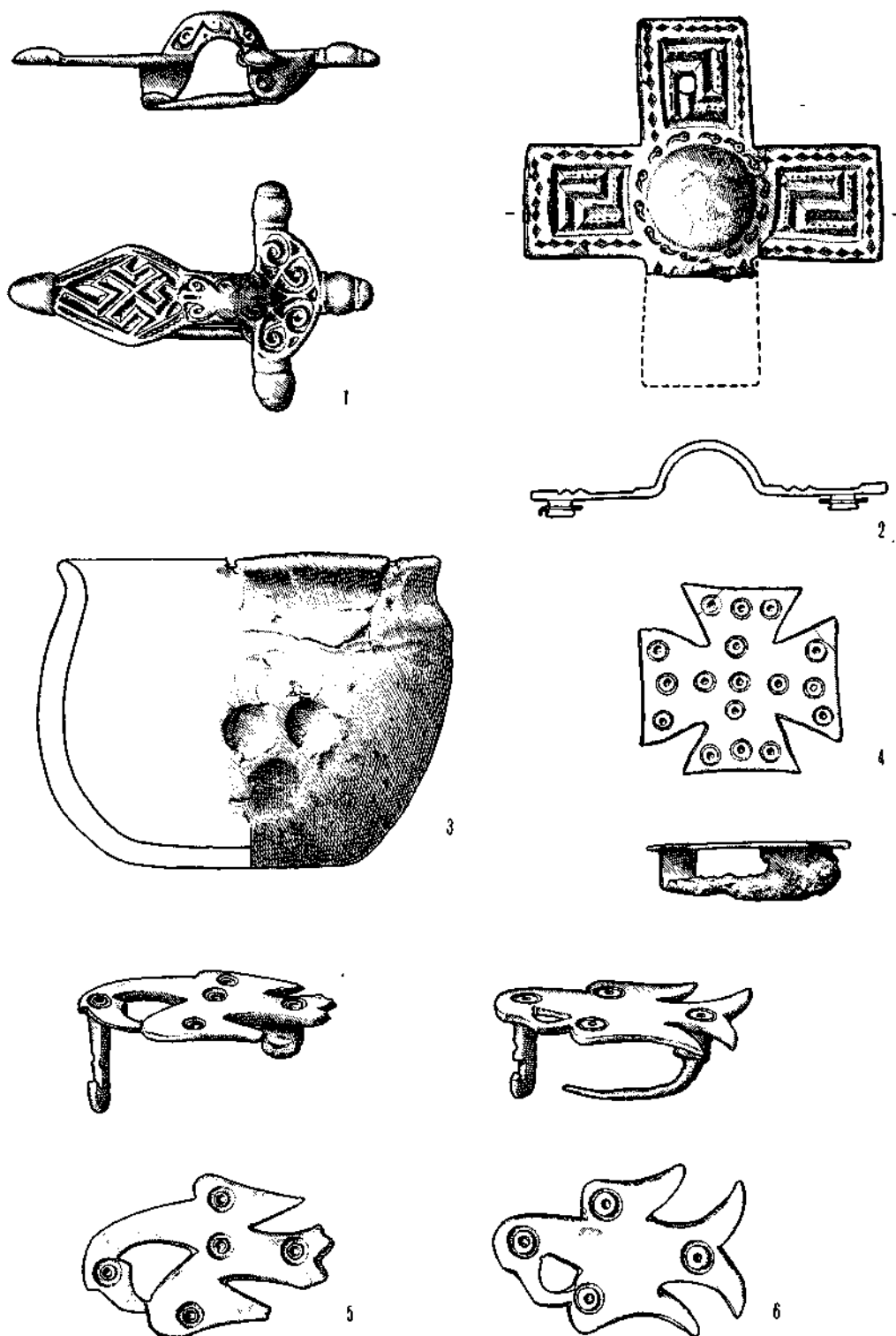

Tabla 6

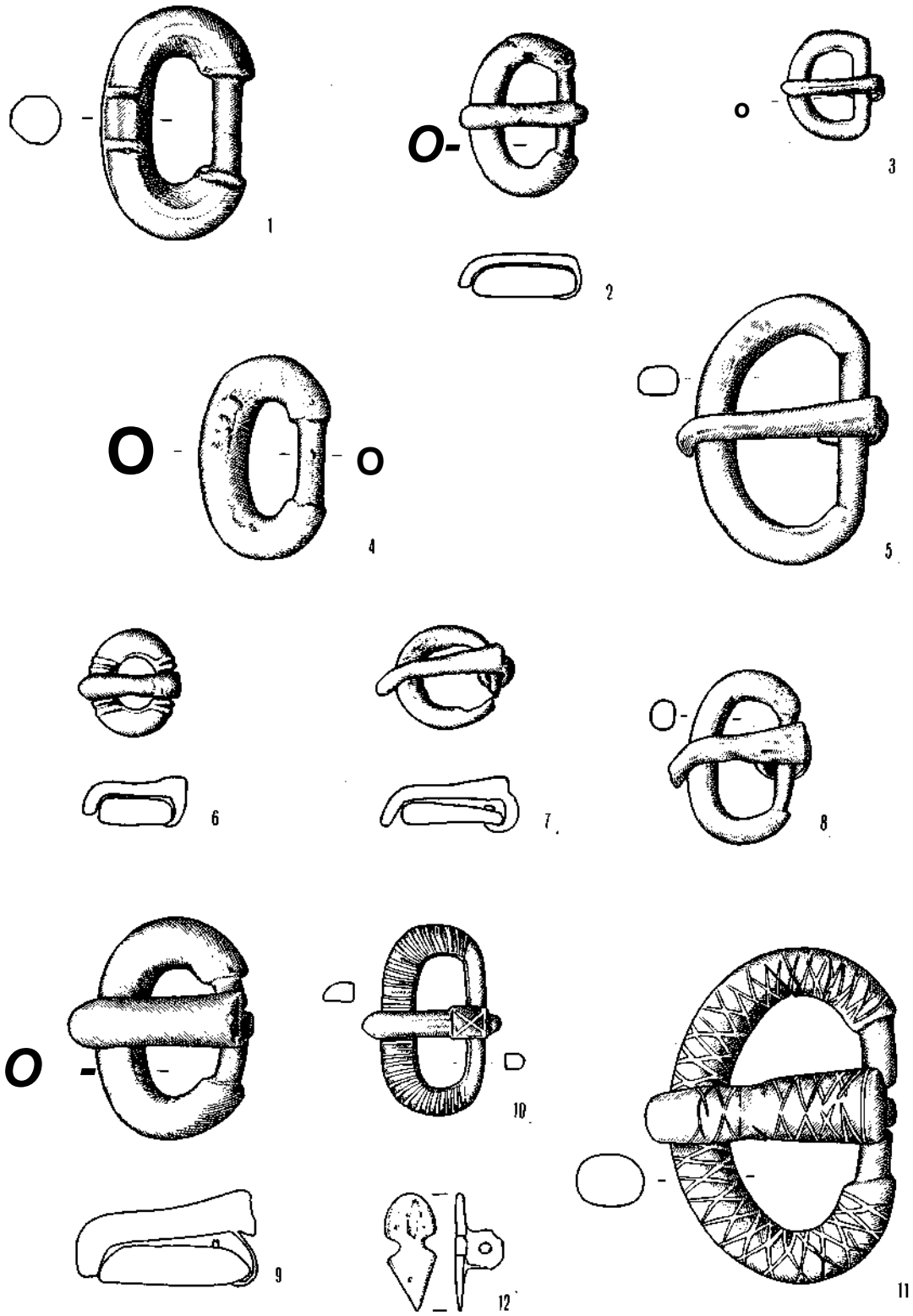

Tabla 7

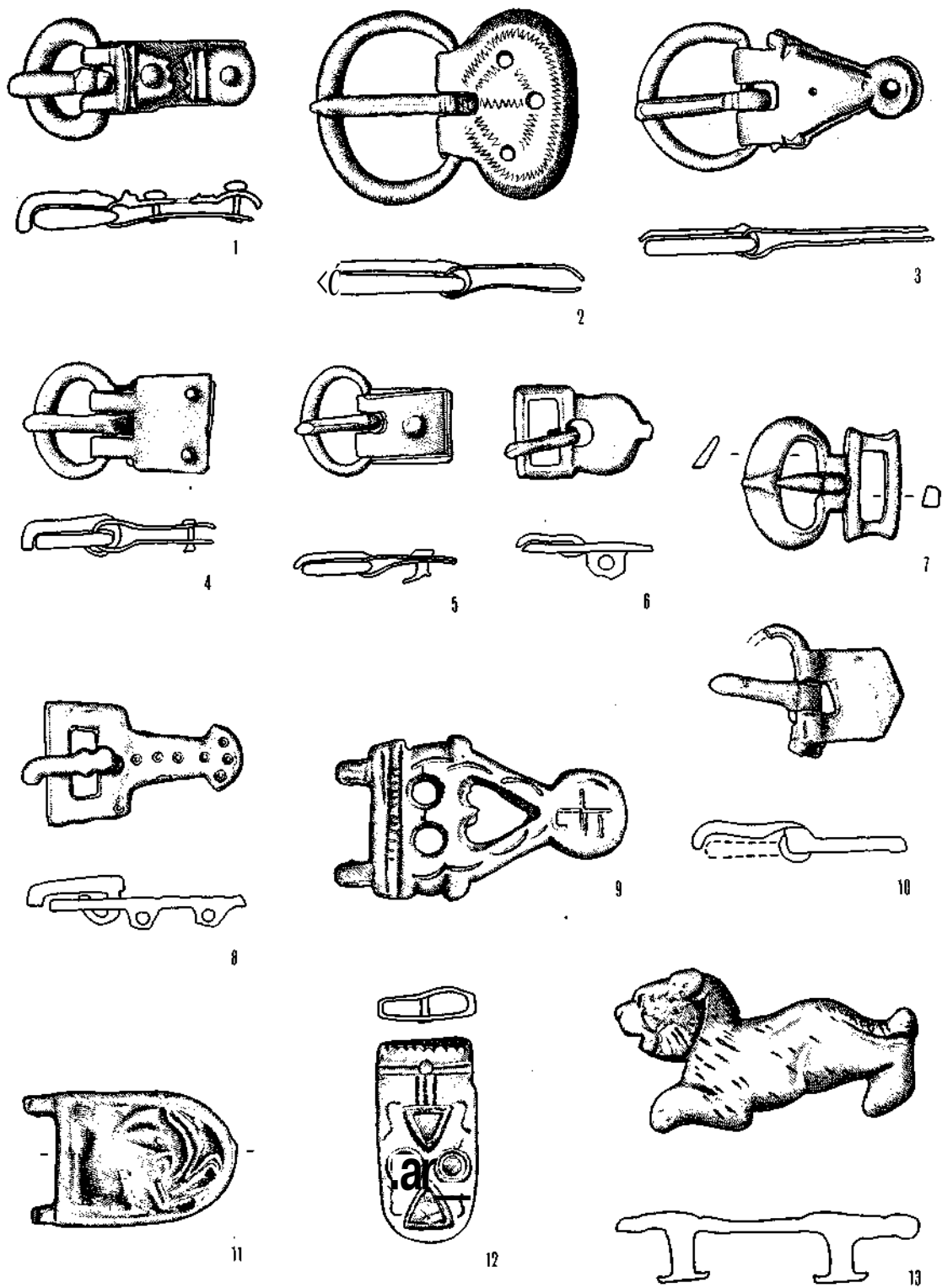

Tabla 8

IVAN MIRNIK

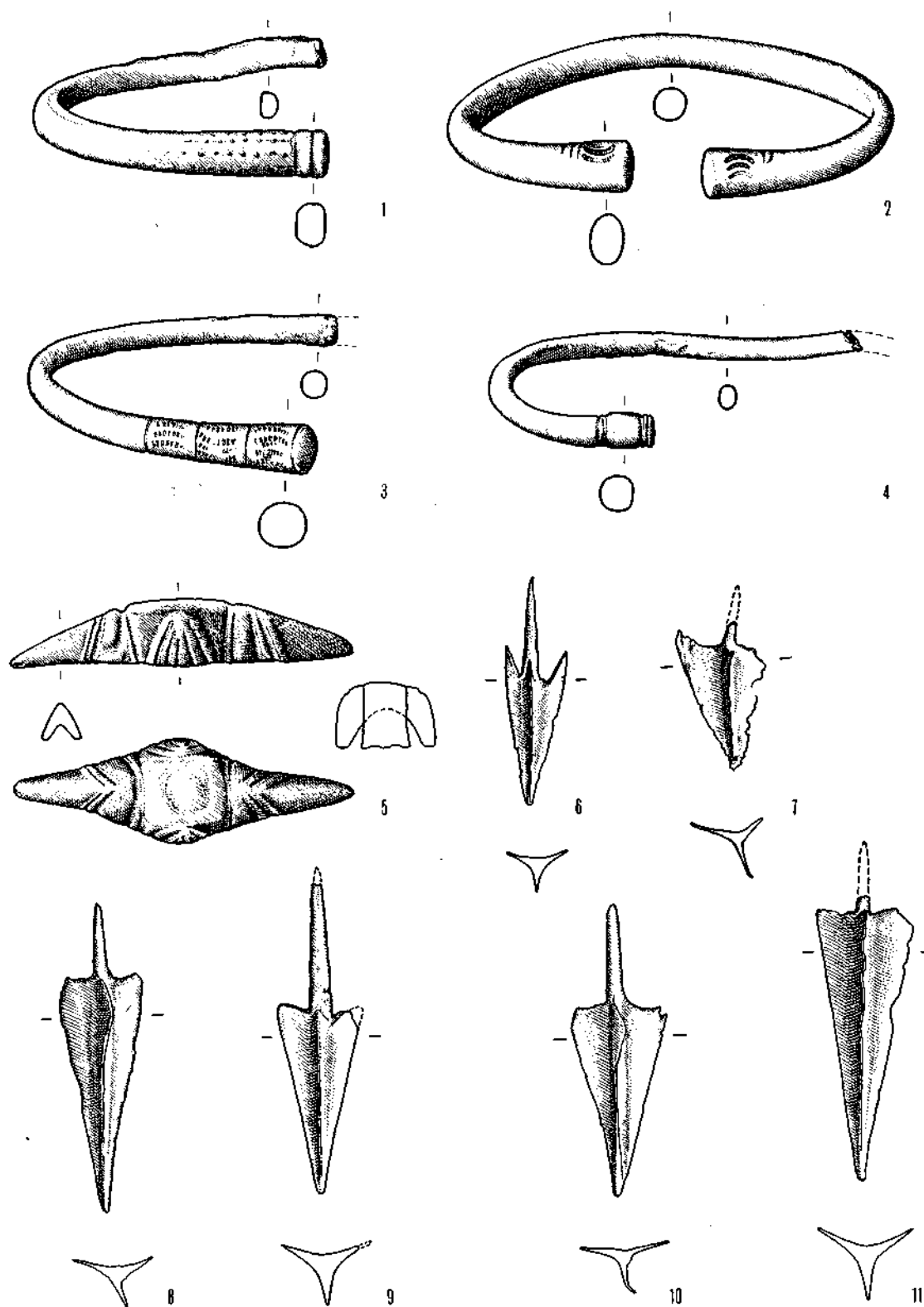
*Arheološki muzej u Zagrebu
Zrinski trg 19, YU 41000 Zagreb*

SKUPNI NALAZI NOVCA IZ HRVATSKE VIII.
OSTAVA SREBRNOG NOVCA IZ XVII-XVIII. STOLJEĆA
IZ KORDUŠEVACA

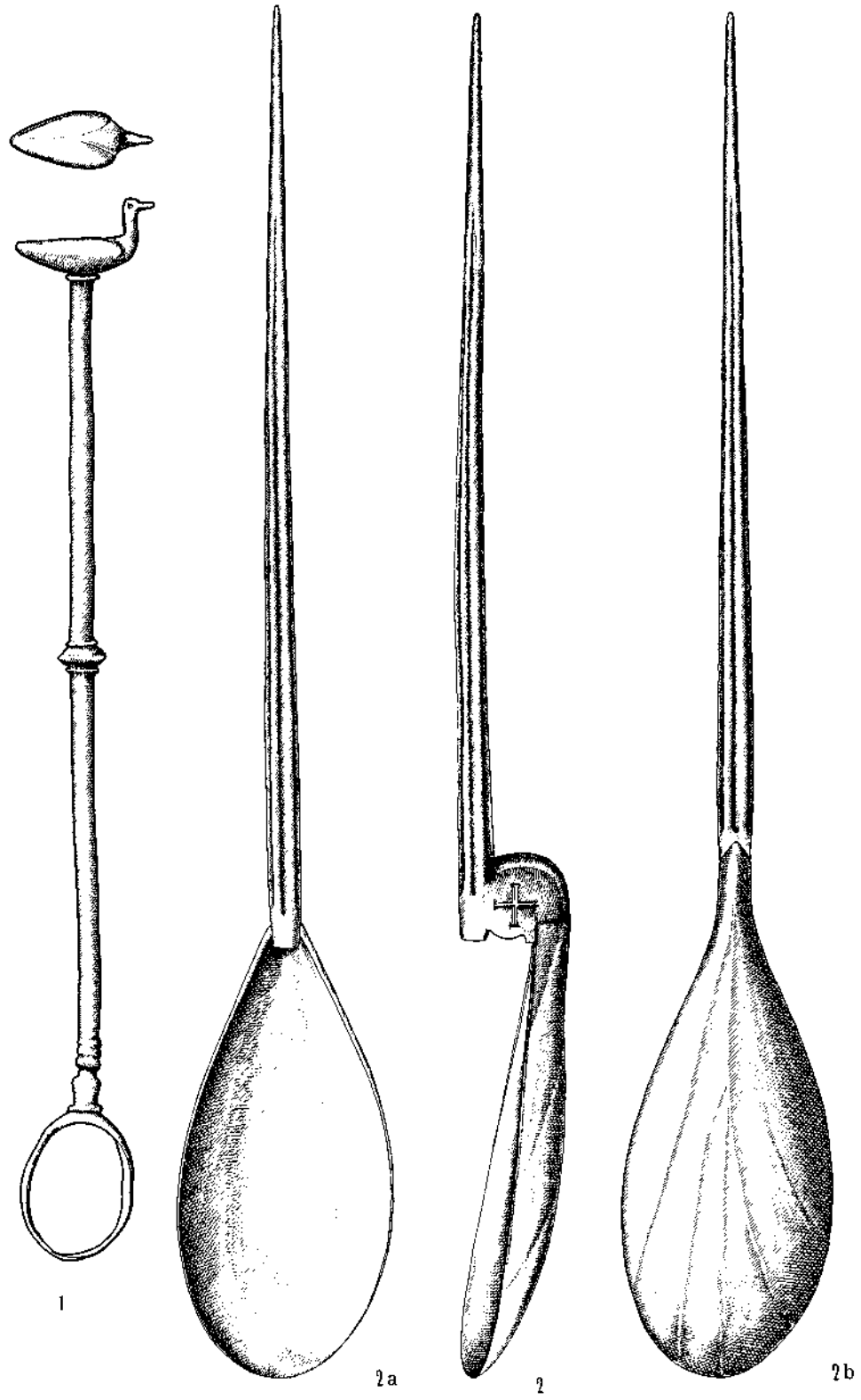
UDK 737.122.2(497.13) »16/17«
Izvorni znanstveni rad

Godine 1926. iskopano je blago u Korduševcima kod Trnjana, nadomak Slavonskog Broda. Sastojalo se od dubrovačkih dinarića, francuskih duzena, a možda i nizozemskih talira. Nažalost, o količini novca i o uvjetima nalaza gotovo se ništa ne zna. Arheološki je muzej u Zagrebu u dva navrata otkupljivao dijelove tog skupnog nalaza, tako da se u numizmatičkoj zbirci čuva 661 komad srebrnog novca. Najstariji primjerak iskovan je na razmeđu 16. i 17. st., a posljednji čitki dubrovački dinarići nose godinu 1727, možda čak i 1738.

Mjeseca listopada 1927. Viktor Hoffiller, upravitelj Arheološko-historijskog narodnog muzeja, kako se tada zvao Arheološki muzej u Zagrebu, boravio je sa suprugom u Beču. Po povratku u Zagreb primio je iz Beča pismo dra Adolfa Müllera (1866-1957), liječnika i zubara, u kojem im izražava žaljenje što se nisu sreli. U istome pismu, datiranom sa 31. X. 1927. god., piše on o svom posjetu Brodu, mjestu u kojem je odrasao i gdje je posjedovao nekretnine. Među ostalim dr. Miiller piše slijedeće: *Na putu sam na Vas mislio u Brodu, naime tamo sam kod ondješnjeg zlatara Schvoendemana na Jelačićevom trgu, kraj trgovine g. Markotića (ima naime još njegov brat na istom trgu sličan dućan) našao skupinu srebrenih novaca oko 1/2 kilograma, koji su nađeni u Korduševcima kod Garčina. Novci su mali dubrovački i drugi smiješani, neki su i nečitljivi uslijed oxydacije. Među njima su 3 talira jedan ljepši od g. 1648 sa lavom na jednoj i grbom na drugoj strani. Ako imate interes za iste, ili ako ne imate to će možda g. profesora Rešetara zanimati radi dubrovačkih novčića, izvolite se obratiti na g. Schvoendemana, koji nije bio u Brodu kad sam tamo bio, mislim, da neće iste skupo cijiniti, jer leže kod njega već više od 1 godine.*

Upozoren na taj način, V. Hoffiller piše Dragutinu Schwendemannu u Brod (Arhiv AMZ, br. 281/1927), no 11. XII. iste godine D. Schwendemann odgovara da trenutno nema ništa što bi se isplatilo poslati u Zagreb. Time završavaju arhivski podaci

0 ostavi iz Korduševaca. Prema inventarskoj knjizi dubrovački dinarići otkupljivani su 1929. i 1932. god., te ih je Josip Klemenc, kustos muzeja, obradio i inventirao. Uz pojedinačno inventirane komade postojala je u fundusu još i kartonska kutija sa 361 komadom dubrovačkog i francuskog novca (glavna inventarska knjiga numizmatičke zbirke br. 590-592), koji su god. 1984. proučeni i pojedinačno inventirani.

Ostava je poznata u stručnoj literaturi. Navedena je u popisu skupnih nalaza iz Jugoslavije u vremenu između 1910. i 1936.: »20. KORDUŠEVCI kod Broda na S., Sav. ban. (Slavonija). God. 1929. nađeno je u Korduševcima jedan depôt od cca 300 komada dubrovačkih grošića iz doba 1645 do 1695. Svi su ušli u zbirku Nar. muzeja u Zagrebu.« (Klemenc, J. 1936: 128, br. 20; Mirnik, I. 1981: 142, br. 696; Mirnik, I. 1983: 80-81. Postoji, međutim, razlika i u broju srebrnika koje navodi J. Klemenc - 300 - dok ih je u muzeju sačuvano 661, i u vremenskom rasponu u kojem su kovani. Čini se da je već Klemenc počeo raditi na materijalu u kartonskoj kutijici, jer su sačuvane ceduljice s napisanim godinama s dinarića, koje prelaze godinu 1695. i ulaze u drugo desetljeće 18. stoljeća.

Da li je ostava sadržavala i drugi novac, kako to navodi A. Müller - među ostalim i nizozemske leeuwendaaldere - danas ne možemo sa sigurnošću ustvrditi. Ono čim raspolažemo je 648 dubrovačkih dinarića (grošića, grossetta) i 13 francuskih duzina (douzains) Ljudevita XIV (1643-1715), koji su četiri do pet puta teži. Jedan douzain je probušen, dok je među dubrovačkim primjercima 22,9% probušeno. Ta je pojava bila vrlo često obilježje dubrovačkog novca u 17. i 18. stoljeću, primjerice spomenimo samo da je među takvim primjercima iz skupnog nalaza iz Pribojske Goleše bilo 20,18% probušenih; u sačuvanom dijelu te ostave bilo je 9,43% probušenih, među poljskim 35,94%, sedmogradskim 48, 68%, te francuskim 3,45%. (cf. *VAMZ*, 3. s., 21/1988:92).

Pogledamo li raspoložive podatke o skupnim nalazima novca iz 17 - 18. st. u našim krajevima, naći ćemo značajan broj takvih, koje je - više ili manje - sačinjavao dubrovački novac. Bile bi to ostave: Bosna c. 1892 (c.100%); Čepikuće 1989 (100%); Delibašino Selo c. 1878 (c.100%); Dobričevo 1906 (100%); Donja Bistra 1886; Đerdap 1891; Gabela; Gornja Bebrina 1878; Mg 1900; Ivanec 1887; Koželj; Kukujevci 1907/08; Lokvičić (c.100%); Mokro 1921; Orahovica 1899; Osijek c. 1985 (c.100%); Petrijevi (c.100%); Popović 1957; Senta c. 1921; Pribojska Goleša 1930; Slavonska Požega 1909; Valpovo 1897; Virovitica 1974; Visoko 1905; Vitojevci 1894; Vračevgaj 1909, te Zupci 1907 (c.100%).

Douzains Francuske, najčešće iz vremena vladavine Ljudevita XIV (1643-1715), također su česti u ostavama srebrnog novca iz 17. st. u našoj zemlji, ali vrlo ubrzo nestaju iz opticaja tijekom prve polovice 18. st. Iskopani su u slijedećim ostavama: Đerdap, 1891. god.; Komletinci, 1946. god.; Kotlina, 1954. god.; Orahovica, 1898. god.; Oriovac, oko 1940. god.; Pančevo; Pecane, 1957. god.; Pribojska Goleša, 1930. god.; Srijemska Mitrovica, 1879. god.; Varaždin, 1913. god.; Virovitica, 1974. god.; Vitojevci, 1894. god. itd.

Kao *terminus post quem* za zakapanje korduševačkog blaga do sada se uzimala godina koju je J. Klemenc naveo kao zaključnu na dinarićima starog Dubrovnika: 1695. No već on sam je kasnije inventirao komade iz 1706. godine, a na papirićima koji su bili priloženi materijalu čitaju se godine iz drugog desetljeća 18. stoljeća. Kako su dubrovački dinarići vrlo površno, brzo kovani zastarjelom tehnologijom, to se u velikom broju primjera godina izdanja ili čita dijelom, ili uopće ne. Tako se pomnim proučavanjem kao posljednja sačuvanom dijelu ostave mogla pročitati godine 1727. (kat. br. 439), no nije isključeno da se na jednom drugom primjerku nazire godina 1738. (kat. br. 440), čime bi se vrijeme skrivanja ostave pomaklo do početka petog desetljeća 18. stoljeća.

BIBLIOGRAFIJA

- KLEMENC, J. 1936. Nalazi novaca u Jugoslaviji 1910-1936. Resumé: Die Münzfunde in Jugoslavien 1910-1936. *Numismatika*, 2-4/1934-36: 124-133.
- MIRNIK, I 1981. Coin Hoards in Yugoslavia. *British Archaeological Reports, International Series* 95/1981.
- MIRNIK, I. 1983. Stari novac iz Brodskog Posavlja u Arheološkom muzeju u Zagrebu. Zusammenfassung: Alte Münzen aus dem Brodsko Posavlje im Archäologischen Museum in Zagreb. *Vijesti, Godišnjak Muzeja Brodskog Posavlja*, 7/1983: 75-88.
- REŠETAR, M. 1924-25. *Dubrovačka numizmatika* I—II. Sremski Karlovci - Beograd - Zemun, 1924-25. (=R.)

KATALOG
THE CATALOGUE

DUBROVNIK

1. Dinar 1594-1613; Rešetar 47. tip, var. 4; str. 126, br. 1427; AR, 18 mm, 0,49 g; AMZ Inv. br. 42.725
- Dinarić 1617-1621.
2. R. tip 47, var. 1; str. 127, br. 1443; 18 mm, 0,69 g; br. 42.726
 3. Kao gore; 17 mm, 0,49 g; probušen; br. 42.727
 4. Kao gore; 17 mm, 0,47 g; probušen; br. 42.728
 5. Dinarić 1643; R. br. 1564; 8-8 zvjezdica; 17,5 mm, 0,40 g; br. 42.729
 6. Dinarić 1645; R. br. 1568b; 7-7 zvjezdica; 18 mm, 0,41 g; probušen; br. 42.730
- Dinarić 1646.
7. R. str. 145, br. 1574; 8-9 zvjezdica; 17,5 mm, 0,65 g; br. 33.314
 8. R. 1586; 8-9 zvjezdica; 17,5 mm, 0,54 g, probušen; br. 42.731
 9. Dinarić 1648; R. str. 146, br. 1600; 7-7 zvjezdica; 18 mm, 0,58 g, probušen; br. 33.315
 10. Dinarić 1649; R. str. 147, br. 1607; 6-6 zvjezdica; 17,5 mm, 0,57 g; probušen; br. 33.316
 11. Dinarić 1655; R. str. 151, br. 1667; 8-8 zvjezdica; 18 mm, 0,45 g; probušen i okrhan; br. 33.319
 12. Dinarić 1656.; R. str. 151, br. 1673; 8-8 zvjezdica; 18 mm, 0,60 g; br. 42.732
 13. Kao gore; 18 mm, 0,69 g; br. 42.733
 14. Dinarić? 1656; - 7 zvjezdica; 19 mm, 0,57 g; okrhan; br. 42.734
- Dinarić 1657.
15. R. str. 152, ?1688; ?7-?6 zvjezdica; 18,5 mm, 0,66 g; br. 42.735
 16. R. str. 154, ?1693; 6-6 zvjezdica; 18,5 mm, 0,59 g; br. 42.736
 17. 7-7 zvjezdica; 18 mm, 0,61 g; br. 42.737
18. Dinarić 1658; R. str. 154, br. 1696; ?6-6 zvjezdica; 19 mm, 0,62 g; br. 42.738
 19. Dinarić 1659.; R. str. 155, br. 1711; 7-6 zvjezdica; 19 mm, 0,63 g; okrhan i probušen; br. 42.739
 44. SI. kao gore; 18 mm, 0,39 g; probušen; br. 42.756
 45. SI. kao gore; 18 mm, 0,43 g; br. 42.757
- Dinarić 1683.
46. R. br. 1835; 5-5 zvjezdica; 18,5 mm, 0,32 g; probušen; br. 33.329
 47. Kao gore; 18 mm, 0,41 g; br. 33.330
 48. R. br. 1841; 5-5 zvjezdica; 18 mm, 0,35 g; oštećen; br. 33.335
 49. R. 1844; 5-6 zvjezdica; 17,5 mm, 0,44 g; br. 42.758
 50. R. 1847; 6-4 zvjezdice; 18 mm, 0,54 g; br. 42.759
 51. R. 1849; 6-5 zvjezdica; 18 mm, 0,38 g; br. 33.327
 52. R. 1855a; 6-7 zvjezdica; 18,5 mm, 0,42 g; br. 33.328
 53. R. 1857; 7-6 zvjezdica; 18 mm, 0,42 g; dvije rupe; br. 33.333
 54. R. 1857c; 7-7 zvjezdica; 18 mm, 0,43 g; br. 33.326
 55. Kao gore; 17,5 mm, 0,39 g; probušen; br. 33.331
 56. Kao gore; 18,5 mm, 0,43 g; br. 33.334
 57. R. si. 1859 R; 8-7 zvjezdica; 18,5 mm, 0,50 g; br. 33.332
 58. SI. kao gore; 18 mm, 0,41 g; napuknut; br. 42.760
- Dinarić 1684.
59. R. var.1; br. 1862; 4-4 zvjezdice; 18 mm, 0,42 g; 2 rupe; okrhan; br. 42.761
 60. Kao gore; 18 mm, 0,41 g; probušen; br. 42.762
 61. R. 1863a; 4-5 zvjezdica; 18 mm, 0,38 g; br. 33.345

62. R. br. 1864; 5-4 zvjezdice; 18 mm, 0,40 g; probušen; br. 33.346
63. R. 1867b; 5-6 zvjezdica; 18 mm, 0,51 g; br. 33.342
64. Kao gore; 17,5 mm, 0,42 g; probušen; br. 33.344
65. Kao gore; 18 mm, 0,52 g; br. 36.328
66. R. var.1; 6-5 zvjezdica; 18 mm, 0,39 g; br. 33.339
67. SI. kao gore; 18 mm, 0,42 g; br. 33.347
68. R. 3. var.; br. 1870; 17,5 mm, 0,34 g; probušen; br. 33.340
69. R. br. 1877; 18 mm, 0,42 g; br. 33.336
70. R. br. 1875; 18 mm, 0,42 g; probušen; br. 33.341
71. R. br. 1877; 6-6 zvjezdica; 18,5 mm, 0,40 g; br. 33.337
72. Kao gore; 18,5 mm, 0,49 g; br. 33.338
73. Kao gore; 17,5 mm, 0,32 g; br. 33.343
74. Kao gore; 17,5 mm, 0,53 g; probušen; br. 33.348
75. R. var.2; 18 mm, 0,42 g; dvostruki otkov; br. 42.763
- Dinarić 1685.
76. R. br. 1882; 5-4 zvjezdice; 18 mm, 0,40 g; br. 33.349
77. R. br. ?1883; 5-5 zvjezdica; 18 mm, 0,51 g; br. 42.764
78. Kao gore; 18 mm, 0,34 g; br. 42.765
79. R. 1895; 6-6 zvjezdica; 18 mm, 0,40 g; probušen; br. 33.350
80. Kao gore; 19,5 mm, 0,42 g; br. 42.766
81. Kao gore; 18 mm, 0,51 g; br. 42.767
82. R. 1902; 7-6 zvjezdica; 18 mm, 0,43 g; probušen i okrhan; br. 36.302
83. R. ?1905a; 7-?7 zvjezdica; 18 mm, 0,42 g; probušen; br. 42.768
84. SI. kao gore; - 6 zvjezdica; 17,5 mm, 0,42 g; br. 42.769
85. SI. kao gore; 18 mm, 0,38 g; probušen; br. 42.770
- Dinarić 1686.
86. R. 1908; 4-4 zvjezdice; 17 mm, 0,42 g; br. 33.359
87. Kao gore; 17 mm, 0,43 g; br. 33.360
88. Kao gore; 18 mm, 0,47 g; br. 42.771
89. R. 1909; 4-5 zvjezdica; 18 mm, 0,51 g; br. 33.353
90. Kao gore; 17,5 mm, 0,57 g; br. 33.361
91. Kao gore; 17 mm, 0,49 g; br. 42.772
92. R. 1916; 5-5 zvjezdica; 17,5 mm, 0,42 g; br. 33.351
93. Kao gore; 18 mm, 0,43 g; br. 33.352
94. Kao gore; 17 mm, 0,39 g; probušen; br. 33.357
95. Kao gore; 17 mm, 0,39 g; br. 33.356
96. Kao gore; 17,5 mm, 0,50 g; probušen; br. 42.773
97. Kao gore; 17,5 mm, 0,37 g; br. 33.358=42.774
98. R. 1920c; 5-6 zvjezdica; 17 mm, 0,38 g; probušen; br. 33.362
99. Kao gore; 17 mm, 0,41 g; probušen; br. 42.775
100. R. 1923; 6-5 zvjezdica; 18 mm, 0,46 g; br. 33.354
101. SI. 1923; 6-5 zvjezdica; 18 mm, 0,46 g; br. 33.355
102. R. ?1926; 6-6 zvjezdica; 18 mm, 0,46 g; probušen; br. 42.776
103. SI. kao gore; 18 mm, 0,39 g; br. 42.777
- Dinarić 1687.
104. R. 1928; 4-4 zvjezdice; 18 mm, 0,42 g; probušen; br. 42.778
105. R. nema; 4-6 zvjezdica; 18 mm, 0,57 g; probušen; br. 33.366
106. Kao gore; 18 mm, 0,38 g; br. 33.367
107. R. 1930; 5-5 zvjezdica; 18 mm, 0,46 g; br. 33.363
108. Kao gore; 19 mm, 0,39 g; napuknut; br. 33.368
109. Kao gore; 18 mm, 0,35 g; probušen; br. 42.779
110. R. 1931; 5-6 zvjezdica; 18 mm, 0,47 g; br. 33.364
111. R. 1932; 6-5 zvjezdica; 18 mm, 0,45 g; br. 36.299
112. Kao gore; 18 mm, 0,57 g; br. 36.300
113. R. 1933; 6-6 zvjezdica; 18 mm, 0,53 g; br. 33.365
114. SI. kao gore; 6-10 zvjezdica (dvostruki kov); 18,5 mm, 0,43 g; br. 36.301
115. SI. kao gore; - 6 zvjezdica; 18 mm, 0,42 g; br. 42.780
- Dinarić 1688.
116. R. 1936; 4-4 zvjezdice; 18 mm, 0,43 g; br. 33.369
117. Kao gore; 17,5 mm, 0,40 g; br. 33.370
118. Kao gore; 19,5 mm, 0,39 g; okrhan; br. 33.370
119. Kao gore; 18,5 mm, 0,45 g; br. 33.373
120. Kao gore; 18 mm, 0,44 g; br. 33.374
121. Kao gore; 17,5 mm, 0,49 g; probušen; br. 33.376
122. Kao gore; 18 mm, 0,43 g; probušen; br. 33.377
123. Kao gore; 18 mm, 0,48 g; br. 33.378
124. Kao gore; 18 mm, 0,42 g; br. 42.781
125. R. 1940; 5-5 zvjezdica; 18,5 mm, 0,53 g; br. 33.375
126. SI. kao gore; 5-6 zvjezdica; 17,5 mm, 0,42 g; br. 33.371
127. SI. kao gore; 5-? zvjezdica; 18 mm, 0,39 g; br. 42.782
- Dinarić 1689.
128. 3-4 zvjezdice; br. 33.390
129. R. 1945; 4-4 zvjezdice; 18 mm, 0,44 g; probušen; br. 33.384
130. Kao gore; 18 mm, 0,46 g; probušen; br. 33.385
131. 4-5 zvjezdica; 17,5 mm, 0,43 g; br. 33.382
132. R. nema; 4-6 zvjezdica; 18 mm, 0,41 g; br. 33.381
133. R. var.1; br. 1946; 5-4 zvjezdice; 17,5 mm, 0,46 g; br. 33.380
134. Kao gore; 18 mm, 0,46 g; br. 42.783
135. R. 1947; 5-5 zvjezdica; 18 mm, 0,42 g; br. 33.379
136. Kao gore; 18 mm, 0,46 g; br. 42.784
137. R. var.2; br. 1947a; 5-5 zvjezdica; 17,5 mm, 0,45 g; br. 42.785

Dinarić 168?

138. 17 mm, 0,37 g; probušen; br. 42.786
 139. 17,5 mm, 0,31 g; probušen; br. 42.787
 140. 17,5 mm, 0,44 g; probušen; br. 42.788
 141. 18,5 mm, 0,34 g; 2 rupe; napuknut; br. 42.789
 142. 17,5 mm, 0,35 g; probušen; br. 42.790
 143. 18 mm, 0,38 g; br. 42.791
 144. 17,5 mm, 0,43 g; br. 42.792
 145. 18 mm, 0,50 g; br. 42.793
 146. 18 mm, 0,48 g; br. 42.794
 147. 18 mm, 0,45 g; br. 42.795
 148. 18 mm, 0,57 g; br. 42.796
 149. 17 mm, 0,44 g; br. 42.797
 150. 18 mm, 0,45 g; br. 42.798
 151. 18 mm, 0,53 g; br. 42.799

Dinarić 1690.

152. R. 1948; 4-4 zvjezdice; 17,5 mm, 0,39 g; probušen; br. 42.800
 153. R. 1949; 4-5 zvjezdica; 17,5 mm, 0,39 g; br. 33.383
 154. Kao gore; 17,5 mm, 0,40 g; probušen; br. 42.801

Dinarić 1691.

155. 3-3 zvjezdice; 18 mm, 0,39 g; okrhan; br. 33.391
 156. R. 1951; 3-4 zvjezdice; 18 mm, 0,44 g; br. 33.388
 157. R. 1952; 4-4 zvjezdice; 17,5 mm, 0,54 g; br. 33.387
 158. 4-5 zvjezdica; 18 mm, 0,40 g; br. 33.386

Dinarić 1692.

159. R. 1956; 3-4 zvjezdice; 19 mm, 0,48 g; br. 33.389
 160. Kao gore; 18,5 mm, 0,40 g; probušen; br. 42.802
 161. Kao gore; 18 mm, 0,38 g; probušen; br. 42.803

Dinarić 1693.

162. R. nema; 5-5 zvjezdica; 17,5 mm, 0,44 g; br. 33.392
 163. R. nema; 6-6 zvjezdica; 17,5 mm, 0,46 g; br. 42.804

Dinarić 1694.

164. 4-4 zvjezdice; 18 mm, 0,41 g; probušen; br. 42.805
 165. R. 1962; 4-5 zvjezdica; 17 mm, 0,39 g; 2 rupe; br. 42.806

Dinarić 1695.

166. R. var.1; 4-5 zvjezdica; 17,5 mm, 0,39 g; br. 33.393
 167. 4-5 zvjezdica; 17 mm, 0,40 g; probušen; br. 33.394

Dinarić 1698.

168. R. 1968; 4-4 zvjezdice; 17,5 mm, 0,46 g; probušen; br. 42.807
 169. Kao gore; 17 mm, 0,46 g; probušen; br. 42.808
 170. R. 1969; 6-6 zvjezdica; 17,5 mm, 0,49 g; probušen; br. 42.809

Dinarić 1699.

171. 4-4 zvjezdice; 17 mm, 0,36 g; napuknut; br. 42.810
 172. Kao gore; 18,5 mm, 0,54 g; br. 42.811
 173. Kao gore; 17 mm, 0,45 g; br. 42.812
 174. 4-5 zvjezdica; 18 mm, 0,42 g; napuknut; br. 42.813
 175. 4-6 zvjezdica; 17 mm, 0,49 g; br. 42.814
 176. 5-5 zvjezdica; 17 mm, 0,49 g; br. 42.815
 177. R. 1970; 5-6 zvjezdica; 17 mm, 0,35 g; br. 42.816
 178. 6-5 zvjezdica; 17 mm, 0,39 g; probušen; br. 42.817
 179. Kao gore; 17 mm, 0,40 g; probušen; br. 42.818
 180. Kao gore; 17,5 mm, 0,54 g; br. 42.819
 181. Kao gore; 17,5 mm, 0,30 g; br. 42.820
 182. 6-6 zvjezdica; 17,5 mm, 0,47 g; br. 42.821
 183. Kao gore; 17,5 mm, 0,40 g; br. 42.822
 184. 6-7 zvjezdica; 17,5 mm, 0,37 g; br. 42.823
 185. Kao gore; 17,5 mm, 0,42 g; br. 42.824
 186. Kao gore; 17,5 mm, 0,39 g; probušen; br. 42.825
 187. 7-6 zvjezdica; 17,5 mm, 0,42 g; br. 42.826
 188. R. 1792a; 7-7 zvjezdica; 18 mm, 0,54 g; br. 42.827
 189. 7-8 zvjezdica; 17,5 mm, 0,42 g; br. 42.828
 190. 8-7 zvjezdica; 17 mm, 0,43 g; br. 42.829
 191. 17 mm, 0,41 g; br. 42.830
 192. 18 mm, 0,42 g; probušen; br. 42.831
 193. 17,5 mm, 0,42 g; br. 42.832

Dinarić 169?

194. 18,5 mm, 0,44 g; probušen; br. 42.833
 195. 17 mm, 0,45 g; br. 42.834
 196. 18 mm, 0,55 g; br. 42.835
 197. 18 mm, 0,49 g; probušen; br. 42.836

Dinarić 16?

198. 18 mm, 0,65 g; br. 42.837
 199. 18,5 mm, 0,45 g; br. 42.838
 200. 18 mm, 0,41 g; probušen; br. 42.839
 201. 17,5 mm, 0,46 g; probušen; br. 42.840
 202. 19 mm, 0,59 g; br. 42.841
 203. 19 mm, 0,50 g; br. 42.842
 204. 18 mm, 0,35 g; probušen; br. 42.843
 205. 19 mm, 0,54 g; br. 42.844
 206. 18,5 mm, 0,58 g; br. 42.845
 207. 18 mm, 0,60 g; br. 42.846
 208. 19 mm, 0,58 g; br. 42.847
 209. 18,5 mm, 0,65 g; br. 42.848
 210. 18,5 mm, 0,53 g; br. 42.849
 211. 18,5 mm, 0,48 g; br. 42.850
 212. 18,5 mm, 0,36 g; br. 42.851
 213. 18 mm, 0,36 g; napuknut; br. 42.852
 214. 19 mm, 0,47 g; br. 42.853

215. 19 mm, 0,60 g; br. 42.854
 216. 18 mm, 0,58 g; br. 42.855
 217. 18,5 mm, 0,61 g; br. 42.856
 218. 18,5 mm, 0,52 g; br. 42.857
 219. 18,5 mm, 0,51 g; br. 42.858
 220. 18 mm, 0,66 g; br. 42.859
 221. 18 mm, 0,59 g; probušen; br. 42.860
 222. 19 mm, 0,59 g; probušen; br. 42.861
 223. 19 mm, 0,58 g; br. 42.862
 224. 18,5 mm, 0,58 g; br. 42.863
 225. 18 mm, 0,46 g; br. 42.864
 226. 17 mm, 0,61 g; br. 42.865
 227. 17,5 mm, 0,51 g; br. 42.866
 228. 16,5 mm, 0,37 g; probušen; br. 42.867
 229. 18 mm, 0,51 g; br. 42.868
 230. 16 mm, 0,42 g; br. 42.869
 231. 17 mm, 0,48 g; 2 rupe; br. 42.870
 232. 18 mm, 0,48 g; probušen; br. 42.871
 233. 18 mm, 0,47 g; probušen; br. 42.872
 234. 17,5 mm, 0,55 g; br. 42.873
 235. 18 mm, 0,40 g; probušen; br. 42.874
 236. 19 mm, 0,41 g; probušen; br. 42.875
 237. 18 mm, 0,39 g; okrhan; br. 42.876
 238. 17 mm, 0,47 g; br. 42.877
 239. 17,5 mm, 0,45 g; br. 42.878
 240. 18 mm, 0,46 g; br. 42.879
 241. 19 mm, 0,45 g; br. 42.880
 242. 18,5 mm, 0,45 g; br. 42.881
 243. 17,5 mm, 0,43 g; napuknut; br. 42.882
 244. 17,5 mm, 0,46 g; probušen; br. 42.883
 245. 17,5 mm, 0,52 g; br. 42.884
 246. 18 mm, 0,52 g; probušen; br. 42.885
 247. 18,5 mm, 0,57 g; br. 42.886
 248. 18 mm, 0,55 g; probušen; br. 42.887
 249. 18,5 mm, 0,49 g; br. 42.888
 250. 18 mm, 0,48 g; probušen; br. 42.889
 251. 18,5 mm, 0,50 g; probušen; br. 42.890
 252. 18 mm, 0,57 g; probušen; br. 42.891
 253. 17 mm, 0,42 g; probušen; br. 42.892
- Dinarić 1700.
254. 4-7 zvjezdica; 17 mm, 0,45 g; br. 42.894
 255. 6-6 zvjezdica; 18 mm, 0,49 g; br. 42.893
 256. Kao gore; 17,5 mm, 0,37 g; br. 42.895
 257. 6-7 zvjezdica; 17,5 mm, 0,37 g; br. 36.303
 258. Kao gore; 17,5 mm, 0,46 g; br. 42.896
 259. Kao gore; 18 mm, 0,46 g; dvostruki otkov; br. 42.897
 260. Kao gore; 17,5 mm, 0,43 g; napuknut; br. 42.898
 261. Kao gore; 17,5 mm, 0,43 g; br. 42.899
 262. Kao gore; 17,5 mm, 0,45 g; br. 42.900
 263. Kao gore; 17,5 mm, 0,38 g; br. 42.901
 264. R. 1972a; 7-7 zvjezdica; 17,5 mm, 0,47 g; br. 42.902
 265. Kao gore; 18 mm, 0,50 g; br. 42.903
 266. 8-7 zvjezdica; 18 mm, 0,44 g; probušen; br. 42.904
 267. Kao gore; 18 mm, 0,44 g; okrhan; br. 42.905
 268. Kao gore; 17,5 mm, 0,49 g; br. 42.906
 269. Kao gore; 17,5 mm, 0,52 g; br. 42.907
 270. 9-? zvjezdice; 18 mm, 0,36 g; br. 42.908
 271. ?-? zvjezdice; 17 mm, 0,39 g; probušen; br. 42.909
 272. 18 mm, 0,42 g; probušen; br. 42.910
 273. 17,5 mm, 0,50 g; br. 42.911
274. 17,5 mm, 0,43 g; br. 42.912
 275. 17 mm, 0,38 g; br. 42.913
- Dinarić 1701.
276. 6-5 zvjezdica; 17 mm, 0,53 g; br. 42.914
 277. Kao gore; 17 mm, 0,38 g; probušen; br. 42.915
 278. ?6-7 zvjezdica; 18 mm, 0,53 g; napuknut; br. 36.304
 279. 6-7 zvjezdica; 17 mm, 0,46 g; br. 36.306
 280. Kao gore; 17,5 mm, 0,42 g; probušen; br. 36.307
 281. Kao gore; 18 mm, 0,43 g; br. 36.309
 282. Kao gore; 17 mm, 0,45 g; br. 36.313
 283. ?kao gore; 17,5 mm, 0,58 g; br. 42.916
 284. 6-8 zvjezdica; 17 mm, 0,47 g; probušen; br. 42.917
 285. 7-5 zvjezdica; 17,5 mm, 0,58 g; br. 42.918
 286. 7-6 zvjezdica; 18 mm, 0,44 g; okrhan i napuknut; br. 36.314
 287. R. 1977; 7-7 zvjezdica; 17,5 mm, 0,51 g; br. 42.919
 288. Kao gore; 17,5 mm, 0,55 g; br. 42.920
 289. Kao gore; 17,5 mm, 0,51 g; br. 42.921
 290. 7-8 zvjezdica; 18 mm, 0,42 g; br. 36.308
 291. Kao gore; 17,5 mm, 0,44 g; br. 36.312
 292. 7-9 zvjezdica; 18 mm, 0,52 g; br. 42.922
 293. 8-7 zvjezdica; 18 mm, 0,32 g; br. 36.305
 294. 8-8 zvjezdica; 18 mm, 0,49 g; napuknut; br. 42.923
 295. 9-6 zvjezdica; 17,5 mm, 0,50 g; probušen; br. 42.924
 296. 17,5 mm, 0,41 g; br. 36.310
 297. 4-5 zvjezdica; 17,5 mm, 0,48 g; br. 36.311
- Dinarić 1702.
298. 5-5 zvjezdica; 18 mm, 0,46 g; br. 36.315
 299. ?kao gore; 17,5 mm, 0,42 g; napuknut; br. 36.317
 300. Kao gore; 17,5 mm, 0,56 g; br. 42.925
 301. 5-6 zvjezdica; 18 mm, 0,49 g; br. 36.316
 302. 6-5 zvjezdica; 17 mm, 0,52 g; probušen; br. 42.926
 303. 6-6 zvjezdica; 17 mm, 0,49 g; br. 42.927
 304. Kao gore; 17 mm, 0,46 g; br. 42.928
 305. Kao gore; 17 mm, 0,37 g; br. 42.929
 306. Kao gore; 18 mm, 0,47 g; br. 42.930
 307. ?kao gore; 18 mm, 0,40 g; br. 42.931
 308. Kao gore; 17,5 mm, 0,43 g; br. 42.932
 309. Kao gore; 18 mm, 0,53 g; br. 42.933
 310. ?kao gore; 17,5 mm, 0,45 g; napuknut; br. 42.934
 311. ?kao gore; 17,5 mm, 0,48 g; br. 42.935
 312. Kao gore; 17,5 mm, 0,42 g; br. 42.936
 313. 6-7 zvjezdica; 17,5 mm, 0,46 g; br. 36.318
 314. Kao gore; 17,5 mm, 0,49 g; br. 36.319
 315. Kao gore; 18 mm, 0,46 g; br. 42.937
 316. 7-6 zvjezdica; 17,5 mm, 0,55 g; br. 42.938
 317. ?kao gore; 17,5 mm, 0,49 g; br. 42.939
 318. Kao gore; 17,5 mm, 0,43 g; okrhan i napuknut; br. 42.940
 319. Kao gore; 17 mm, 0,49 g; br. 42.941
 320. Kao gore; 17,5 mm, 0,50 g; br. 42.942
 321. R. 1980; 7-7 zvjezdica; 17 mm, 0,42 g; br. 42.943
 322. Kao gore; 17,5 mm, 0,45 g; probušen; br. 42.944

323. Kao gore; 18 mm, 0,40 g; br. 42.945
 324. Kao gore; 17,5 mm, 0,40 g; br. 42.946
 325. Kao gore; 17,5 mm, 0,37 g; br. 42.947
 326. 7-? zvjezdica; (2 urezano preko 1); 17,5 mm, 0,57 g; br. 42.948
 327. 7-? zvjezdica; 18 mm, 0,45 g; br. 42.949
 328. 8-7 zvjezdica; 18 mm, 0,49 g; br. 42.950
 329. ?-8 zvjezdica; 17 mm, 0,37 g; br. 42.951
 330. Rv. uncusum Av.; 18 mm, 0,46 g; br. 36.320
 331. Rv. nečitak; 17 mm, 0,42 g; probušen; br. 36.327
 332. 17 mm, 0,45 g; br. 42.952
 333. 17,5 mm, 0,35 g; br. 42.953
 334. 18 mm, 0,48 g; br. 42.954
 335. 17,5 mm, 0,43 g; br. 42.955
 336. 18 mm, 0,41 g; br. 42.956
 337. 18 mm, 0,40 g; br. 42.957
- Dinarić 1703.
338. ?5-6 zvjezdica; R. var.2; 17,5 mm, 0,47 g; br. 42.958
 339. ?6-5 zvjezdica; 18 mm, 0,40 g; br. 42.959
 340. 6-6 zvjezdica; 18 mm, 0,50 g; br. 42.960
 341. Kao gore; 18 mm, 0,52 g; br. 42.961
 342. ?kao gore; R. var.1; 17,5 mm, 0,38 g; probušen; br. 42.962
 343. ?-6 zvjezdica; R. var.2; 18 mm, 0,57 g; br. 42.963
 344. R. 2.var.; 6-7 zvjezdica; 18 mm, 0,51 g; br. 36.321
 345. Kao gore; 17,5 mm, 0,47 g; br. 42.964
 346. R. var.2; 7-6 zvjezdica; 18 mm, 0,59 g; br. 42.965
 347. Kao gore; 17,5 mm, 0,46 g; br. 42.966
 348. Kao gore; 18 mm, 0,47 g; br. 42.967
 349. ?7-7 zv.; 17,5 mm, 0,53 g; br. 42.968
 350. 7-? zvjezdica; 18 mm, 0,41 g; br. 42.969
 351. Kao gore; 17,5 mm, 0,52 g; br. 42.970
 352. Kao gore; 18 mm, 0,53 g; br. 42.971
 353. R. 1986, var.2; ?8-8 zvjezdica; 17,5 mm, 0,52 g; br. 42.972
 354. 17,5 mm, 0,48 g; probušen; br. 42.973
 355. 17,5 mm, 0,51 g; dvostruki udarac; br. 36.322
- Dinarić 1704.
356. 5-6 peterokrakih zvjezdica; 18 mm, 0,39 g; br. 36.325
 357. ?-7 zvjezdica; 17 mm, 0,38 g; br. 42.974
 358. 5-3 zvjezdice; 18,5 mm, 0,61 g; br. 42.975
 359. ?5-5 zvjezdica; 17,5 mm, 0,42 g; br. 42.976
 360. 5-6 zvjezdica; 17,5 mm, 0,50 g; br. 36.324
 361. Kao gore; 17,5 mm, 0,47 g; br. 42.977
 362. ?-6 zvjezdica; 17,5 mm, 0,42 g; br. 42.978
 363. Kao gore; 17,5 mm, 0,42 g; br. 42.979
 364. 6-7 zvjezdica; 17,5 mm, 0,52 g; br. 36.323
 365. Kao gore; 18 mm, 0,46 g; br. 42.980
 366. ?-7 zvjezdice; 17,5 mm, 0,41 g; br. 42.981
 367. 7-6 zvjezdica; 17,5 mm, 0,51 g; br. 42.982
 368. Kao gore; 18 mm, 0,47 g; probušen; br. 42.983
- Dinarić 1705.
369. R. var.1; 17 mm, 0,41 g; br. 42.984
 370. R. var.2; 5-5 zvjezdica; 18 mm, 0,42 g; br. 42.985
371. 6-7 zvjezdica; 18 mm, 0,49 g; br. 42.986
 372. 7-6 zvjezdica; 17,5 mm, 0,41 g; br. 42.987
 373. ?8-8 zvjezdica; 17,5 mm, 0,55 g; probušen; br. 42.988
 374. 17,5 mm, 0,40 g; br. 42.989
- Dinarić 1706.
375. R. var.1; ?5-5 zvjezdica; 17,5 mm, 0,43 g; br. 42.990
 376. 5-6 zvjezdica; 17 mm, 0,39 g; br. 36.326
 377. 6-5 zvjezdica; 17,5 mm, 0,47 g; br. 42.991
 378. 6-6 zvjezdica; 17,5 mm, 0,45 g; br. 42.992
 379. 17,5 mm, 0,45 g; br. 42.993
 380. 8-7 zvjezdica; 17,5 mm, 0,48 g; br. 42.994
 381. R. var.2; br. 1998; 6-7 zvjezdice; 17,5 mm, 0,41 g; br. 42.995
 382. Kao gore; 17,5 mm, 0,45 g; br. 42.996
 383. 7-7 zvjezdica; 17,5 mm, 0,39 g; br. 42.997
 384. Kao gore; 18 mm, 0,41 g; br. 42.998
 385. 18 mm, 0,46 g; dvostruki udarac; br. 42.999
 386. 18 mm, 0,44 g; dvostruki udarac; br. 43.000
- Dinarić 1707.
387. R. var.1; 5-5 zvjezdica; 17 mm, 0,44 g; br. 43.001
 388. 5-6 zvjezdica; 17,5 mm, 0,42 g; br. 43.002
 389. ?6-6 zvjezdica; 17 mm, 0,40 g; br. 43.003
 390. R. var.1; br. 2000; 6-7 zvjezdica; 17,5 mm, 0,46 g; br. 43.004
 391. R. sl.2002; 7-7 zvjezdica; 17 mm, 0,54 g; br. 43.005
 392. R. 2003; 7-8 zvjezdica; 17 mm, 0,43 g; br. 43.006
 393. R. var.2; 5-? zvjezdica; 17,5 mm, 0,35 g; br. 43.007
 394. 6-5 zvjezdica; 17 mm, 0,40 g; br. 43.008
 395. 6-6 zvjezdica; 17,5 mm, 0,42 g; br. 43.009
 396. R. 2006; 7-6 zvjezdica; 17,5 mm, 0,36 g; br. 43.010
 397. R. var.3; 6-? zvjezdica; 17 mm, 0,48 g; br. 43.011
 398. 7-5 zvjezdica; 17,5 mm, 0,37 g; br. 43.012
 399. R. 2007a; 7-6 zvjezdica; 17 mm, 0,44 g; br. 43.013
 400. Kao gore; 17 mm, 0,37 g; br. 43.014
 401. R. var.3; 17,5 mm, 0,37 g; br. 43.015
 402. 18,5 mm, 0,44 g; br. 43.016
 403. R. var.4; br.2012; 7-6 zvjezdica; 17,5 mm, 0,47 g; br. 43.017
 404. 7-7 zvjezdica; 17 mm, 0,50 g; br. 43.018
 405. 17,5 mm, 0,39 g; br. 43.019
 406. 18 mm, 0,45 g; probušen; br. 43.020
 407. 18 mm, 0,48 g; br. 43.021
 408. 18 mm, 0,39 g; dvostruki udarac; br. 43.022
- Dinarić 1708.
409. ?6-5 zvjezdica; 16,5 mm, 0,41 g; br. 43.023
 410. Kao gore; 16,5 mm, 0,39 g; br. 43.024
 411. R. 2014; 6-6 zvjezdica; 16,5 mm, 0,44 g; probušen; br. 43.025
 412. R. 2015; 6-7 zvjezdica; 16,5 mm, 0,37 g; br. 43.026
 413. R. 2016; 7-?7 zvjezdica; 17 mm, 0,40 g; br. 43.027
 414. Kao gore; 17 mm, 0,43 g; br. 43.028

Dinarić 1709.

415. 5-5 zvjezdica; 18 mm, 0,44 g; br. 43.029
 416. R. 2019; 6-6 zvjezdica; 18 mm, 0,46 g; br. 43.030
 417. ?kao gore; 17,5 mm, 0,46 g; br. 43.031
 418. R. 2021; 7-7 zvjezdica; 18 mm, 0,52 g; br. 43.032

Dinarić 170?

419. 17,5 mm, 0,39 g; br. 43.033
 420. 17,5 mm, 0,41 g; br. 43.034
 421. 17,5 mm, 0,36 g; br. 43.035

Dinarić 1711.

422. 4-4 zvjezdice; 18 mm, 0,37 g; br. 43.036
 423. R. 2025; 6-6 zvjezdica; 18 mm, 0,47 g; br. 43.037
 424. 18 mm, 0,43 g; 18 mm, 0,43 g; br. 43.038
 425. 17 mm, 0,45 g; br. 43.039
 426. 17,5 mm, 0,41 g; probušen; br. 43.040

Dinarić 1712.

427. 5-? zvjezdica; 18 mm, 0,45 g; br. 43.041
 428. 6-5 zvjezdica; 17 mm, 0,44 g; br. 43.042
 429. Dinarić 1713; 5-6 zvjezdica; 16 mm, 0,40 g; br. 43.043

Dinarić 1714.

430. 5-5 zvjezdica; 18 mm, 0,49 g; br. 43.044
 431. 18 mm, 0,45 g; br. 43.045
 432. R. 2033; (4)-(5) zvjezdica; 17,5 mm, 0,41 g; br. 43.046
 433. R. 2033a; 5-5 zvjezdica; 18 mm, 0,43 g; probušen; br. 43.047
 434. Kao gore; 18 mm, 0,43 g; br. 43.048
 435. 17,5 mm, 0,39 g; probušen; br. 43.049
 436. Dinarić 1717; 18 mm, 0,50 g; br. 43.050

Dinarić 1721.

437. R. var.2; 7-? zvjezdica; 17 mm, 0,54 g; br. 43.051
 438. 17,5 mm, 0,48 g; probušen i okrhani; br. 43.052
 439. Dinarić 1727; R. var.2; br. 2095; 17 mm, 0,45 g; br. 43.053
 440. Dinarić 71738; 17,5 mm, 0,46 g; br. 43.054

Dinarić 17?

441. 17 mm, 0,53 g; br. 43.055
 442. 17,5 mm, 0,50 g; br. 43.056
 443. 17,5 mm, 0,50 g; probušen; br. 43.057
 444. 18 mm, 0,52 g; probušen; br. 43.058
 445. 17,5 mm, 0,53 g; br. 43.059
 446. 17,5 mm, 0,51 g; br. 43.060
 447. 17,5 mm, 0,49 g; br. 43.061
 448. 17,5 mm, 0,45 g; odlomljen; br. 43.062
 449. 17,5 mm, 0,45 g; br. 43.063
 450. 18 mm, 0,45 g; br. 43.064
 451. 17,5 mm, 0,47 g; br. 43.065
 452. 18 mm, 0,45 g; br. 43.066
 453. 17,5 mm, 0,45 g; br. 43.067
 454. 17,5 mm, 0,40 g; br. 43.068

455. 17,5 mm, 0,47 g; br. 43.069
 456. 17,5 mm, 0,47 g; br. 43.070
 457. 17 mm, 0,45 g; br. 43.071
 458. 18 mm, 0,54 g; dvostruki udarac; br. 43.072
 459. 18 mm, 0,50 g; br. 43.073
 460. 17 mm, 0,48 g; br. 43.074
 461. 17,5 mm, 0,46 g; br. 43.075
 462. 17,5 mm, 0,46 g; br. 43.076
 463. 17,5 mm, 0,48 g; br. 43.077
 464. 18 mm, 0,44 g; probušen; br. 43.078
 465. 17,5 mm, 0,32 g; probušen; br. 43.079
 466. 17,5 mm, 0,42 g; probušen; br. 43.080
 467. 18 mm, 0,46 g; prekov; br. 43.081
 468. 18 mm, 0,49 g; br. 43.082
 469. 18 mm, 0,49 g; br. 43.083
 470. 17,5 mm, 0,39 g; br. 43.084
 471. 17,5 mm, 0,52 g; br. 43.085
 472. 18 mm, 0,48 g; br. 43.086
 473. 18 mm, 0,47 g; br. 43.087
 474. 18 mm, 0,41 g; probušen i okrhani; br. 43.088
 475. 17 mm, 0,52 g; br. 43.089
 476. 17,5 mm, 0,54 g; probušen; br. 43.090
 477. 17,5 mm, 0,50 g; probušen i okrhani; br. 43.091
 478. 17,5 mm, 0,41 g; br. 43.092
 479. 17,5 mm, 0,41 g; br. 43.093
 480. 17,5 mm, 0,40 g; br. 43.094
 481. 17 mm, 0,45 g; br. 43.095
 482. 17 mm, 0,46 g; br. 43.096
 483. 17,5 mm, 0,47 g; probušen; br. 43.097
 484. 17,5 mm, 0,42 g; br. 43.098
 485. 17 mm, 0,45 g; br. 43.099
 486. 18 mm, 0,48 g; br. 43.100
 487. 18 mm, 0,47 g; br. 43.101
 488. 17,5 mm, 0,43 g; 3 rupe; okrhani; br. 43.102
 489. 17,5 mm, 0,45 g; br. 43.103
 490. 17 mm, 0,43 g; br. 43.104
 491. 17 mm, 0,44 g; br. 43.105
 492. 17,5 mm, 0,39 g; br. 43.106
 493. 17,5 mm, 0,46 g; br. 43.107
 494. 17,5 mm, 0,40 g; probušen; br. 43.108
 495. 17,5 mm, 0,50 g; br. 43.109
 496. 17,5 mm, 0,44 g; br. 43.110
 497. 17,5 mm, 0,45 g; br. 43.111
 498. 17,5 mm, 0,49 g; br. 43.112
 499. 17,5 mm, 0,49 g; br. 43.113
 500. 17 mm, 0,43 g; br. 43.114
 501. 17,5 mm, 0,47 g; br. 43.115
 502. 17,5 mm, 0,41 g; br. 43.116
 503. 17,5 mm, 0,46 g; br. 43.117
 504. 18 mm, 0,42 g; br. 43.118
 505. 17,5 mm, 0,41 g; br. 43.119
 506. 18 mm, 0,45 g; br. 43.120
 507. 18 mm, 0,45 g; br. 43.121
 508. 17,5 mm, 0,47 g; napuknut; br. 43.122
 509. 18 mm, 0,53 g; br. 43.123
 510. 18 mm, 0,43 g; br. 43.124
 511. 17,5 mm, 0,46 g; br. 34.125
 512. 18 mm, 0,46 g; br. 43.126
 513. 17,5 mm, 0,40 g; br. 43.127
 514. 17,5 mm, 0,42 g; br. 43.128
 515. 17,5 mm, 0,46 g; br. 43.129
 516. 17,5 mm, 0,42 g; br. 43.130
 517. 17,5 mm, 0,30 g; br. 43.131
 518. 17,5 mm, 0,40 g; br. 43.132
 518. 18

519. 17,5 mm , 0,37 g; br. 43.133
 520. 17,5 mm , 0,45 g; br. 43.134
 521. 17,5 mm , 0,45 g; br. 43.135
 522. 18 mm , 0,34 g; br. 43.136
523. 17 mm, 0,43 g; Rv=Av. incusum; br. 43.137
- Dinarići s nečitkom godinom**
524. 18,5 mm , 0,47 g; br. 43.138
 525. 17 mm , 0,36 g; dvostruki udarac; br. 43.139
 526. 17 mm , 0,41 g; br. 43.140
 527. 18 mm , 0,50 g; br. 43.141
 528. 17 mm , 0,29 g; probušen; br. 43.142
 529. 18 mm , 0,53 g; br. 43.143
 530. 17 mm , 0,54 g; probušen; br. 43.144
 531. 17,5 mm , 0,39 g; probušen; br. 43.145
 532. 18 mm , 0,50 g; br. 43.146
 533. 18 mm , 0,45 g; br. 43.147
 534. 18 mm , 0,41 g; probušen; br. 43.148
 535. 18 mm , 0,51 g; 2 rupe; br. 43.149
 536. 17,5 mm , 0,42 g; br. 43.150
 537. 17,5 mm , 0,31 g; br. 43.151
 538. 18 mm , 0,54 g; br. 43.152
 539. 17,5 mm , 0,51 g; br. 43.153
 540. 17,5 mm , 0,51 g; br. 43.154
 541. 18 mm , 0,46 g; br. 43.155
 542. 17,5 mm , 0,59 g; br. 43.156
 543. 17 mm , 0,38 g; probušen; br. 43.157
 544. 17,5 mm , 0,44 g; br. 43.158
 545. 17,5 mm , 0,46 g; br. 43.159
 546. 17,5 mm , 0,41 g; br. 43.160
 547. 17,5 mm , 0,38 g; br. 43.161
 548. 18 mm , 0,40 g; br. 43.162
 549. 18 mm , 0,41 g; probušen; br. 43.163
 550. 17,5 mm , 0,40 g; br. 43.164
 551. 18 mm , 0,43 g; probušen; br. 43.165
 552. 17,5 mm , 0,36 g; br. 43.166
 553. 16,5 mm , 0,27 g; br. 43.167
 554. 17 mm , 0,44 g; br. 43.168
 555. 17 mm , 0,45 g; br. 43.169
 556. 18 mm , 0,47 g; br. 43.170
 557. 17 mm , 0,49 g; br. 43.171
 558. 18 mm , 0,46 g; br. 43.172
 559. 18 mm , 0,45 g; br. 43.173
 560. 17,5 mm , 0,45 g; br. 43.174
 561. 17 mm , 0,53 g; br. 43.175
 562. 18 mm , 0,30 g; br. 43.176
 563. 18 mm , 0,45 g; br. 43.177
 564. 17,5 mm , 0,38 g; probušen; br. 43.178
 565. 18 mm , 0,42 g; br. 43.179
 566. 17 mm , 0,47 g; br. 43.180
 567. 18 mm , 0,50 g; br. 43.181
 568. 18 mm , 0,48 g; br. 43.182
 569. 17 mm , 0,44 g; br. 43.183
 570. 17,5 mm , 0,49 g; br. 43.184
 571. 18 mm , 0,46 g; probušen; br. 43.185
 572. 18 mm , 0,40 g; probušen; br. 43.186
 573. 17 mm , 0,46 g; br. 43.187
 574. 17,5 mm , 0,40 g; probušen; br. 43.188
 575. 17,5 mm , 0,40 g; br. 43.189
 576. 17,5 mm , 0,47 g; br. 43.190
 577. 18 mm , 0,45 g; probušen; br. 43.191
 578. 18 mm , 0,47 g; br. 43.192
 579. 17 mm , 0,39 g; probušen; br. 43.193
 580. 17 mm , 0,39 g; probušen; br. 43.194
 581. 18 mm , 0,39 g; br. 43.195
 582. 17,5 mm , 0,42 g; br. 43.196
 583. 18 mm , 0,41 g; probušen; br. 43.197
 584. 18 mm , 0,48 g; probušen; br. 43.198
 585. 17,5 mm , 0,47 g; probušen; br. 43.199
 586. 18 mm , 0,46 g; br. 43.200
 587. 17,5 mm , 0,45 g; br. 43.201
 588. 17 mm , 0,40 g; probušen; br. 43.202
 589. 17,5 mm , 0,45 g; br. 43.203
 590. 18 mm , 0,49 g; br. 43.204
 591. 18 mm , 0,47 g; br. 43.205
 592. 17 mm , 0,46 g; br. 43.206
 593. 18 mm , 0,42 g; napuknut; br. 43.207
 594. 17,5 mm , 0,44 g; br. 43.208
 595. 17,5 mm , 0,29 g; br. 43.209
 596. 18 mm , 0,39 g; br. 43.210
 597. 18 mm , 0,38 g; br. 43.211
 598. 17 mm , 0,36 g; br. 43.212
 599. 17,5 mm , 0,45 g; br. 43.213
 600. 17,5 mm , 0,44 g; br. 43.214
 601. 17,5 mm , 0,46 g; br. 43.215
 602. 17,5 mm , 0,49 g; br. 43.216
 603. 17,5 mm , 0,48 g; probušen; br. 43.217
 604. 17,5 mm , 0,41 g; br. 43.218
 605. 17 mm , 0,37 g; probušen; br. 43.219
 606. 18 mm , 0,39 g; br. 43.220
 607. 17 mm , 0,39 g; br. 43.221
 608. 18 mm , 0,44 g; br. 43.222
 609. 17 mm , 0,40 g; br. 43.223
 610. 18 mm , 0,44 g; br. 43.224
 611. 17,4 mm , 0,39 g; probušen; br. 43.225
 612. 18 mm , 0,38 g; br. 43.226
 613. 17 mm , 0,23 g; probušen; br. 43.227
 614. 18,5 mm , 0,45 g; probušen; br. 43.228
 615. 17,5 mm , 0,45 g; br. 43.229
 616. 18 mm , 0,42 g; probušen i okrhan; br. 43.230
 617. 17 mm , 0,43 g; probušen; br. 43.231
 618. 17,5 mm , 0,42 g; br. 43.232
 619. 18 mm , 0,45 g; br. 43.233
 620. 16 mm , 0,35 g; probušen; br. 43.234
 621. 18 mm , 0,39 g; br. 43.235
 622. 17,5 mm , 0,42 g; probušen; br. 43.236
 623. 17,5 mm , 0,63 g; br. 43.237
 624. 18 mm , 0,45 g; br. 43.238
 625. 18 mm , 0,37 g; br. 43.239
 626. 17,5 mm , 0,31 g; probušen; br. 43.240
 627. 17 mm , 0,41 g; br. 43.241
 628. 17 mm , 0,30 g; br. 43.242
 629. 18 mm , 0,41 g; dvostruki kov, probušen; br. 43.243
 630. 18 mm , 0,41 g; probušen; br. 43.244
 631. 18 mm , 0,42 g; br. 43.245
 632. 17,5 mm , 0,45 g; br. 43.246
 633. 18 mm , 0,30 g; probušen; br. 43.247
 634. 18 mm , 0,46 g; br. 43.248
 635. 17,5 mm , 0,42 g; br. 43.249
 636. 17 mm , 0,26 g; br. 43.250
 637. 17 mm , 0,36 g; br. 43.251
 638. 18 mm , 0,46 g; br. 43.252
 639. 18 mm , 0,51 g; br. 43.253
 640. 17,5 mm , 0,42 g; br. 43.254
 641. 17,5 mm , 0,41 g; br. 43.255
 642. 16,5 mm , 0,36 g; probušen; br. 43.256
 643. 18 mm , 0,62 g; probušen; br. 43.257
 644. 17,5 mm , 0,47 g; br. 43.258
 645. 17,5 mm , 0,43 g; br. 43.259
 646. 17,5 mm , 0,40 g; br. 43.260
 647. 18 mm , (0,25 g); ulomak; br. 43.261
 648. 17 mm , 0,35 g; suvremena patvorina; br. 43.262

FRANCUSKA

Ljudevit XIV (1643-1715)

Douzain 1659.

- 649. A (Pariš); 20,4 mm, 2,19 g; br. 42.542
- 650. D (Lyon); 21 mm, 2,15 g; br. 42.548
- 651. Kao gore; 21,5 mm, 2,19 g; br. 42.549
- 652. & (Aix); 21 mm, 2,27 g; br. 42.553
- 653. Douzain 1660, D (Lyon); 21 mm, 1,55 g; br. 42.550
- 654. Douzain 1661, B (Rouen), 20,5 mm, 2,14 g; br. 42.547

- 655. Kao gore, D (Lyon), 21 mm, 2,18 g; probušen; br. 42.551

Douzain 1662.

- 656. A (Pariš); 21 mm, 2,19 g; br. 42.543
- 657. Kao gore; 20,5 mm, 2,19 g; br. 42.544
- 658. Kao gore; 20,5 mm, 2,19 g; br. 42.545
- 659. I (Limoges); 20,5 mm, 2,20 g; br. 42.552
- 660. Douzain 1663; A (Pariš); 21 mm, 2,19 g; br. 42.546
- 661. Douzain 1664; & (Aix); 21 mm, 2,16 g; br. 42.554

SUMMARY
COIN HOARDS FROM CROATIA VIII.
THE 17th-18thc SILVER COIN HOARD FROM KORĐUŠEVCI

Late in 1927 V. Hoffiller, director of the Archaeological Museum in Zagreb received a letter from Dr. Adolf Müller (1866-1957), a dentist and numismatist, living in Vienna, informing him of a hoard of silver coins found in 1926 at Korđuševci he had seen at a goldsmith's in Slavonski Brod. V. Hoffiller immediately wrote to the goldsmith in question, but received a polite, yet negative answer, saying that there was nothing of interest he could send to the museum. Yet according to the inventory of the Mediaeval and modern coins of the Archeological Museum, a considerable number of Ragusan grossetti was acquired in 1929 and 1932. One part of this hoard was catalogued by Josip Klemenc, one of the museum curators. It was he who published the first record of the Korđuševci hoard (Klemenc, J. 1936: 128, No. 20). In 1984 the entire hoard was studied again, also the Ragusan and French coins, kept in a card-board box, totaling 661 specimen: 648 Ragusan grossetti minted between the late 16th/early 17th century and 1727 (possibly 1738), as well as 13 douzains of Louis XIV (1643-1715) of France. Whether there has also been other coins in the hoard, such as the three Dutch *leeuwendaalder*, as seen by A. Müller, it is hard to establish. One *douzain* is pierced, and 22.9% of the Ragusan *grossetti* are also pierced. This is very common with these denominations of the 17th-18th c, let us only mention that the Pribojska Goleša hoard of 1930 (Mirnik, I. *VAMZ* 21/1988:92) contained 20.18% pierced Ragusan *grossetti*, 35.94% Polish *grossi*, 48.68% Transylvanian and 3.45% French *douzains*.

Ragusan *grossetti* are quite frequent in various coin hoards from the 17th and 18th centuries: Bosna c. 1892 (c.100%); Čepikuće 1989 (100%); Delibašino selo c. 1878 (c.100%); Dobričevo 1906 (100%); Donja Bistra 1886; Đerdap 1891; Gornja Bebrina 1878; Mg 1900; Ivanec 1887; Koželj, Kukujevci 1907/08; Lokvičić (c.100%); Moko 1921; Orahovica 1899; Osijek c. 1985 (c.100%); Petrijevci (c.100%); Popović 1957; Senta c.1921; Pribojska Goleša 1930; Slavonska Požega 1909; Valpovo 1897; Virovitica 1974; Visoko 1905; Vitojevci 1894; Vračevgaj 1909, and finally Tupči 1907 (c.100%).

French *douzains*, chiefly minted during the long reign of Louis XIV (1643-1715) are also a relatively normal element of the coin hoards of the 17th century, less of the 18th century, in the Balkans and in Southern Pannonia. They have been found in the following hoards: Đerdap 1891; Komletinci 1946; Kotlina 1954; Orahovica 1989; Oriovac c.1940; Pančevo; Pecane 1957; Pribojska Goleša 1930; Srijemska Mitrovica 1879; Varaždin 1913; Virovitica 1974; Vitojevci 1894 etc.

The first published record of the Korđuševci hoard (Klemenc, J. 1936: 128, No. 20) indicates 1695 as the terminus post quem for its burial. Yet already Klemenc, having been in position to study the subsequently acquired material catalogued specimens from as late as 1706. The labels accompanying the remainder of the hoard bore the years from the second decade of the 18th century. By carefully examining these superficially and hastily minted grossetti by the means of antiquated tools, it was possible to find a silver coin bearing the year 1727 (Cat. No. 439), while another one might have been struck in 1738 (Cat. No. 440). This brings the burial date closer to the beginning of the fifth decade of the 18th century.

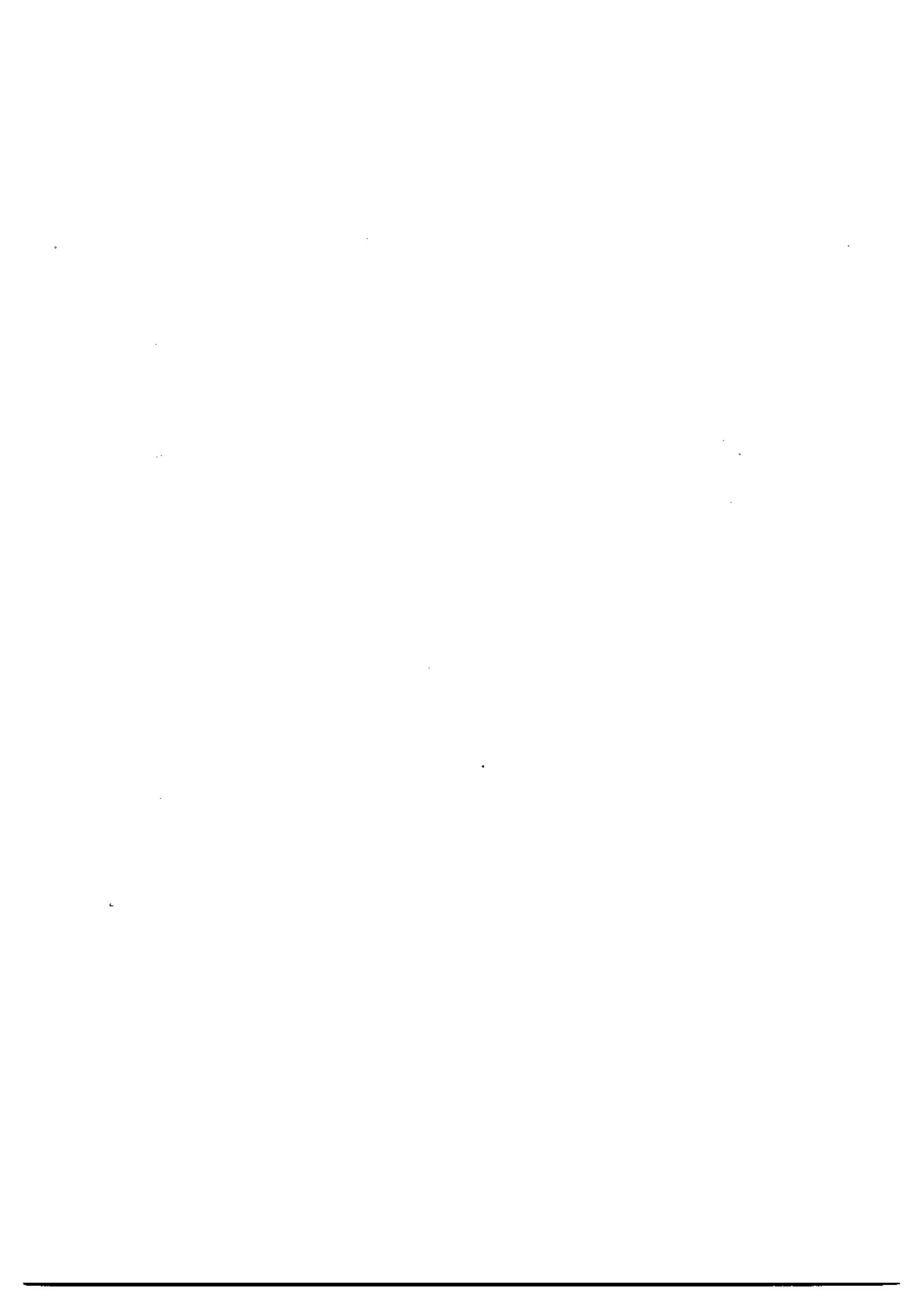

PETAR SELEM

*Filozofski fakultet u Zagrebu
Dure Salaja 3, YU 41000 Zagreb*

DVIJE BRONČANE STATUETE EGIPATSKIH BOŽANSTAVA Nove akvizicije Arheološkog muzeja u Zagrebu

UDK 904:73.023.3(32)
Izvorni znanstveni rad

Autor opisuje dvije nedavno otkupljene bronzane statuete staroegipatskih božanstava Nefertuma i Bastet, obje egipatske izradevine obrtnika pučke razine, karakterističnim za kasna razdoblja. Primjerci takvog obrta, osobito bronzani kipići popularnih božanstava, šire se za helenizma i u rimsko vrijeme i van granica starog Egipta.

Egipatska zbirka Arheološkog muzeja u Zagrebu obogaćena je nedavno sa dva zanimljiva predmeta. To su omanji bronzani kipići što prikazuju boga Nefertuma i božicu Bastet.

Kipić što prikazuje Nefertuma visok je s bazom 10,7 cm, najveća širina na razini ramena je 2,1 cm. Božanstvo je prikazano u svom standardnom ikonografskome modelu: u stojećem položaju, iskoračene lijeve noge, ruku spuštenih uz tijelo, odjeveno samo u kratku egipatsku pregaču, nosi karakteristični naglavak sazdan od lotosova cvijeta iz kojeg izniču dva pera. U odnosu prema uobičajenim razmjerima cvijeta i pera, pera su prilično kratka. Desna noga je prelomljena u visini koljena, površina je znatno oštećena i prekrivena zelenkastom patinom. Predmet je kupljen od Sime Gacese iz Zagreba. Potječe iz ostavštine poznatog hrvatskog kipara Vanje Radausa (t. 1, 1-3).

Statueta što prikazuje božicu Bastet visoka je s bazom 7,4 cm uračunamo li i klin za pričvršćivanje na podlogu 8,3 cm, najveća širina u razini ramena je 2,7 cm. Lik je ženski s mačjom glavom. Prikazana je uspravno, odjevena u dugu haljinu pripijenu uz tijelo, pod vratom je uočljiva naznaka ogrlice ili brodiranog ruba haljine. Desna je ruka savijena u laktu ispružena prema naprijed i drži veliki stilizirani sistrum oslonjen o desno rame. Lijeva, također u laktu savijena ruka, primiče se tijelu te drži omanju egidu. Na podlakticu iste ruke ovjesena je kosarica. Na ledima je prsten/alka, što pokazuje da se kipić mogao nositi i kao privjesak. Površina je mjestimice korodirana i prekrivena zelenkastom patinom. Predmet je kupljen od D. Ivković iz Beograda (t. 2, 1-4).

Nefertum je izvorno, što pokazuje i njegov naglavak, bog lotos. Model naše statuete, kako reko, njegov je standardni ikonografski oblik¹. Egipatske božanske genealogije smještaju ga u dvije trijade, ali uvijek u funkciji boga-sina. Čini se da je ranije njegovo sinstvo u velikoj memfijskoj trijadi, gdje Ptah, bog mudrosti, stoji kao otac, a Sekhmet, božica s lavljom glavom, kao majka.² Vazno je i njegovo istovjecenje s jednim oblikom suncanog Horusa, zvanim Hor-Hekenu³. Vjerojatno je to i bio put kojim je Nefertum dospio do funkcije boga-sina u trijadu sa Ozirisom i Izidom. U kasnijim razdobljima povijesti egipatske religije, na tom sinovskom mjestu u trijadi gdje Serapis zamjenjuje Ozirisa, nalazit ćemo tri srodna boga: Horusa, Harpokrata i Nefertuma. Sva su tri, a posebno posljednja dva, u vezi s lotosovim cvijetom. Lotosov cvijet je u tom značenjskom krugu znak novog radanja: na njemu će iz voda kaosa isplivati mlado sunce. U egipatsko-grekom sinkretizmu, Nefertum je, pod grekim imenom Iphotmis ili Nephotmis, asimiliran u figuru Prometeja. Veza je, čini se, podstaknuta istovjecenjem ranijeg Nefertumova oca Ptaha s grekim Hefestom preko srodnih uloga u otkriću vatre.

Ikonografski oblik naše Bastet je ponešto kompleksniji. Temeljna odrednica figure je zacijelo mačja glava. To je dakle sveta mačka grada Bubastisa. Čini se da je u Bastet u ishodištu bila, poput Sekhmet, božica s lavljom glavom, koja se kasnije supstituirala mačjom. G. Maspero je držao da je modifikacija iz jednog felinskog oblika u drugi nastupila poradi stanovite bifurkacije u značenju izvornog sadržaja, onog sunčane topline. Prema njemu je Bastet *ublaženi oblik plamene Sekhmet koja je uništavala neprijatelje sunca... personifikacija dobrotvorne topline kao što je Sekhmet utjelovljenje sazizuce vreline*⁴. Ne valja zaboraviti ni na *Veliku mačku koja je u Heliopolisu*, cestu na iluminacijama Knjige mrtvih. To je drevno suncano bice. Vidimo je kako sjedi pod svetim stablom, u jednoj sapi drži veliki nož kojim sasjeca zmiju zla zvanu Apopi⁵.

Dobrostiva Bastet, koja se štuje u Bubastisu, postaje nadasve božica radosti, pokroviteljica plesa i zaštitnica glazbe. Herodot potanko opisuje radosne njene svetkovine u njenom svetom gradu⁶. Stoga je i razumljivo da temeljni ikonografski oblik prikazuje Bastet kao ženu s mačjom glavom, odjevenu u drugu brodiranu halju, koja u ruci drži izijački glazbeni instrument sistrum⁷. Značenje sistruma u izijačkim svetkovinama nije samo funkcionalno-glazbeno već i simbolično⁸.

Na našoj figurici, osim velikog i razmjerima naglašenog sistruma, imamo još dva atributa: košaricu na lijevoj ruci i zatim egidu. Taj tip Bastet nalazimo u raznim malim varijantama, a nasem je gotovo istovjetan onaj koji se čuva u Louvreu⁹. Košarica je zacijelo jedan od uobicajenih atributa izobilja, vezanih uz agrarne kultove. U košarici se nalazi zrnje, nalaze se plodovi zemlje. Egida je amblem koji *povezuje glavu Hathor ili Sekhmet sa gorgoneom u obliku velike ogrlice, zvane usekht*¹⁰ U ikonografiji egipat-

1. Za tipološke varijante brončanih kipića Nefertuma v. G. Roeder, *Agyptische Bronzefiguren. Staatliche Museen zu Berlin — Mitteilungen aus der Agyptischen Sammlung* VI, Berlin, 1956, 19 seq.

2. Jedan tekst iz vremena Ramsesa III kaže: Ptah Sekhmet Nefertem hotep en henw. ef (Ptah, Sekhmet, Nefertum zadovoljni su u svom mjestu).

3. C. de Wit, *Le rôle et le sens de lion dans l'Égypte ancienne*, Leiden 1951, 235.

4. G. Maspero, *Guide du Musée du Caire*,* Le Caire, 1915, 470.

5. Među parovima tzv. bogova-čuvara, naoružanih noževima, što ih nalazimo na vinjetama *Knjige mrtvih* vidimo i figure s mačjom glavom - v. G. Kolpaktchy, *Livre des marts des anciens égyptiens*,* Paris, 1979, 79.

6. Herodot II, 60.

7. Za tipologiju brončanih kipića Bastet vidi G. Roeder, *Agyptische Bronzefiguren*, 266 seq.

8. Sistrum je jedan od bitnih atributa u ikonografiji Izide u helenističko-rimskom razdoblju. Četiri poprečne prečke koje su utaknute u zaobljenu glavu sistruma i na kojima se nalaze komadići metala što pri gibanju instrumenta proizvode sum, ujedno su i znak totaliteta - one se u funkciji aktiviranja četiriju strana svijeta. Četiri strane svijeta su potpuno. Na stiliziranoj prikazbi sistruma na zagrebačkoj Bastet prečke nisu naznačene.

9. Ch. Boreaux, *Musée de Louvre - Antiquités égyptiennes*, II, Paris, 1932, 380, 381.

10. Ch. Boreaux, o.c. 338.

skih božanstava egida se nalazi gotovo isključivo u rukama dvije već spominjene srodne božice, u rukama Sekhmet ili Bastet.

Zanimljivo je pripomenuti da postoji ikonografski model Bastet na kojem božica na lijevoj ruci umjesto košarice drži malu figuru Harpokrata ili Nefertuma¹¹. Dakle, jednog od onih mladih bogova koji označavaju radanje novog sunca, novog ciklusa prirode. Iako ih je dakle u zbirci zagrebačkog Muzeja združio puki slučaj, ciklus kojem pripada Nefertum mjestimice se poklapa sa ciklusom kojem pripada Bastet. A oba se, više ili manje izravno, uklapaju u veliki izijački krug egipatske religije helenističkorimskog razdoblja.

Prema tipološkim i izvedbenim značajkama, naši kipići pripadaju, dakle, egipatskom umjetničkom obrtu pufike razine, karakterističnom za kasna razdoblja egipatske uljudbe. Primjerci takvog obrta, posebice brončani kipići popularnih božanstava, šire se u vrijeme helenizma i u rimsko vrijeme i daleko izvan granica Egipta. Umjesno je stoga upitati se i o provenijenciji.

Na žalost, ni za Nefertuma ni za Bastet iz zagrebačkog Muzeja nemamo nikakvih podataka o okolnostima nalaza. A posebno bi valjalo odgovoriti na pitanje potječu li s našeg područja ili je riječ o kolekcionarskom uvozu. Kontekst kolekcije u kojem se nalazila statueta Nefertuma, a riječ je, kako rekosmo, o kolekciji Vanje Radauša u kojoj se nalaze pretežno predmeti s područja Hrvatske i Jugoslavije, mogao bi upućivati na pripadnost tog predmeta arheološkome materijalu našeg područja. Kad je riječ o kipiću Bastet, udovica pok. vlasnika, koja je obavila prodaju, ne raspolaze nikakvim podacima o podrijetlu. Preostaje dakle samo mogućnost da usporedbenom metodom dodemo barem do odgovora u kojoj je mjeri moguća ili vjerojatna pojava takvih predmeta na našem arheološkom terenu.

Prema podacima kojima raspolazem, dosad su na području Hrvatske nadene dvije figurice koje predstavljaju boga Nefertuma. U Arheološkome muzeju u Splitu nalazi se mali privjesak od emajlirane terakote što prikazuje Nefertuma na lavu¹². Na Hvaru je također pronađen brončani kipić istog egipatskog boga¹³. U širem krugu difuzije bogova i odgovarajućih plastičnih predmeta egipatskog podrijetla u srednjoeuropskim i zapadnoeuropskim pokrajimama, a posebice u Italiji koja je bila jedno od ishodišta difuzije, nazočnost i Nefertuma i Bastet je potvrđena, ali je, i to valja naglasiti, ta nazočnost vrlo rijetka.

Poznata je, također brončana, statueta Nefertuma iz Germanije Inferior; čini se da je nadena u Kölnu, iako su okolnosti nalaza dvojbene¹⁴. Iz Tiringije, dakle s teritorija Germania Magna, potječe brončani kipić Bastet, gotovo iste veličine kao i zagrebački primjerak. Tipološki je jednostavnija: božica ženskog tijela i mačje glave drži u desnoj ruci samo sistrum; drugih atributa nema¹⁵. U literaturi se spominje i statueta Bastet, također gotovo istih dimenzija, nadena u Marseilleu¹⁶.

Prisutnost kulta Bastet osobito je potvrđena u Italiji. Božica se štuje pod svojim toponimom kao Bubastis, i to u izravnoj vezi sa Izidom kao jedan njezin oblik ili kao

11. Ch. Boreaux, o.c. 381.

12. P. Selem, Egipatska božanstva u Arheološkom muzeju u Splitu, *Vjesnik za arheologiju i historiju dalmatinsku*, LXI1959, Split, 94-105, no. 19, t. XV; P. Selem, Egipatski bogovi u rimskom Iliriku, *Godišnjak Centra za balkanološka ispitivanja*, IX - 7, Sarajevo 1972, 21.

13. Ostečena statueta Nefertuma, koja se nalazi u posjedu Zavoda za zaštitu spomenika kulture na Hvaru, bit će uskoro objavljena na drugome mjestu.

14. G. Grimm, Die Zeugnisse ägyptischer Religion und Kunstelemente in römischen Deuts-

chland, *Etudes préliminaires aux Religions orientales dans l'Empire romain* XII, Leiden, 1969, 164, no 53 A, t. 7, I.

15. G. Grimm, Die Zeugnisse, 242, no 159, t. 5, 1-3.

16. Catalogue des Collections laissées par feu Mad. Mertens - Schaafhausen. Seconde partie contenant les Monuments de l'Antiquité et les objets d'Art et de Curiosité du Moyen-Age et des Temps Modernes. Vente Cologne 1859, 87, no 2058. Za difuziju Bastet izvan Egipta v. W. Drexler, Der Cultus der ägyptischen Gottheiten in den Donauländern, *Mythologische Beiträge* I, 1890, 131.

samosvojno božanstvo, ali u vezi sa izijačkim ciklusom¹⁷. Bastet odnosno Bubastis tu poprma prvenstveno funkcije zaštitnice materinstva¹⁸. U Ostiji tako Venerin kip od srebra i zlatni vijenac posvećuje *Isidi Bubasti* stanovita Caltilia Diodora, koja je sama bila *Bubastica*¹⁹. U Ostiji se također na natpisu spominje *sacerdos Bubastium*²⁰. Ako je u Ostiji, po svemu sudeći, kult Bubastis obavljan u svetištu Izide, utvrđeno je u Nemus Dianae, na jezeru Nemi, posebno svetiste Bubastis, ali opet u vezi sa Izidinim hramom²¹. Kult Bubastis bio je utemeljen u Pompejima²². Kontekst svih javljanja Bubastis na italjskom tlu jer dakle izijački, točnije u vezi s funkcijama zaštite roditelja i ranog materinstva²³. Ipak, začuđuje da uz tako važne epigrafske dokumente, osim prikaza macke na jednoj freski u Pompejima²⁴, nema odgovarajući figuralnih prikaza Bastet odnosno Bubastis. Činjenicu je moguće, makar djelomice, tumačiti njenim ikonografskim asimilacijom u lik Izide.

Iz ovog možemo provizorno ustvrditi da i Nefertum i Bastet pripadaju krugu božanstava što se nalaze uz rubove izijačkog ciklusa i da se povremeno, iako dosta rijetko, javljaju na područjima na kojima se proširio kult velikih egipatskih božanstava. Tipološki gledano, i figurica Nefertuma i kipić Bastet spadaju u onaj niz male egipatske sakralne plastike, koja se, prikazujući posebno glavna božanstva ciklusa, primjerice Ozirisa ili kurotropnu Izidu, široko rasprostrla po europskim dijelovima Rimskog Carstva. Na našem području, posebno u Dalmaciji, posvjedočen je znatan broj takvih kipića Izide i Ozirisa²⁶. Mala egipatska sakralna plastika nalazi se i u ostalim krajevima naseg teritorija, posebice u Panoniji²⁷.

Nema dakle razloga kojim bi se kategorički mogla poreći mogućnost da zagrebački kipići Nefertuma i Bastet potječu s područja Hrvatske ili Jugoslavije, i da se tamo dospjeli već u rimsko doba. Ta je mogućnost čak vjerojatnija kada je riječ o kipiću Nefertuma, budući da je njegova nazočnost na našem području već posvjedočena, a i kontekst privatne kolekcije u kojoj se nalazio upućuje na to.

Za Bastet tako što ne možemo ustvrditi. Ali zato ostaje činjenica da sama figurica, iako proizvod serijskog umjetničkog obrta Egipta iz kasnih epoha, ipak, posebice svojim ikonografskim značajkama, a i solidnom zanatskom izvedbom, predstavlja primjerak vrijedan pažnje.

17. M. Malaise, Les Conditions de pénétration et de diffusion des cultes égyptiens en Italie, *EPRO* XXII, Leiden, 1972, 189-190.

18. F. Dunand, Une interprétation romaine d'Isis. Isis déesse des naissances, *Bull. Faculté Strassbourg* 41, 1963, 347-350.

19. M. F. Squarciapino, I culti orientali ad Ostia, *EPRO* III, Leiden, 1962, 29.

20. CIL VI, 2249. Natpis je objavljen u okviru rimskog materijala, ali je kasnije utvrđeno da potječe iz Ostije - v. M. F. Squarciapino, *o.c.*, 29, note 2.

21. M. Malaise, Inventaire préliminaire des documents égyptiens découverts en Italie, *EPRO* XXII, Leiden, 1972, 63-64.

22. H. P. Boussac, Le Culte de la déesse Bast dans l'Italie Méridionale et particulièrement à Pompéi, *Receuil de Travaux*, XXXVII, 1915, 28 seq.; V. Tran Tam Tinh, Essai sur le culte d'Isis à Pompéi, Paris, 1964, 37 seq.

23. Cf. P. Roussel, Les Cultes égyptiens à Delos du Hie au Ier siècle av. J. - C, Nancy, 1916, 198.

24. M. Malaise, Les Conditions de pénétration, 120. Na glavi mačke nalazi se ablem u obliku deformiranog hijeroglifskog znaka Gardiner M 15 - grm papirusa sa dva mlada cvijeta štita što padaju. Tran Tam Tinh, *o.c.* 136 vidi u naglavku cvijet lotosa sličan dakle Harpokratova naglavku.

25. Izida asimilira ne samo ikonografski, već i u temeljnom teološkom sadržaju, niz drugih božica o čemu najbolje svjedoči naziv myrionyma.

26. S područja Salone i srednje Dalmacije potječe čak 11 brončanih kipića Ozirisa, pet kurotropne Izide-Hathor i jedna Sekhmet - v. P. Selem, Egipatska božanstva, 94.

27. To su helenističko-rimske statuete Harpokrata i Hermesa-Thota - v. P. Selem, Les Religions orientales dans la Pannonie romaine — partie en Yougoslavie, *EPRO* LXXXV, Leiden, 1980, 19, 22, 30.

OPIS TABLI
DESCRIPTION DES PLANCHES

Tabla 1

1-3. Statueta Nefertuma, bronca, v. 10,7 cm

Planche 1

1-3. Statuette de Nefertoum, bronze, hauteur 10,7 cm

Tabla 2

1-3. Statueta Bastet, bronca, v. 7,2 cm

Planche 2

1-3. Statuette de Bastet, bronze, hauteur 7,2 cm

RÉSUMÉ

DEUX STATUETTES ÉGYPTIENNES AU MUSÉE ARCHÉOLOGIQUE DE ZAGREB

Parmi les nouvelles acquisitions du Musée Archéologique de Zagreb, on remarque deux statuettes égyptiennes en bronze: l'une représente le dieu Nefertoum, l'autre la déesse Bastet.

La statuette de Nefertoum (hauteur 10,7 cm) reproduit l'habituelle image iconographique: le jeune dieu est représenté debout, le pied gauche en avant, coiffé d'une fleur de lotus de laquelle émergent deux plumes. La statuette est partiellement recouverte d'une patine verdâtre, une fracture est visible au niveau du genou droit.

Bastet (hauteur 7,2 cm) est figurée debout, avec la tête d'une chatte. La déesse est vêtue d'une longue robe brodée, elle agite un sistre de la main droite et tient une égide de son bras gauche. Un panier est suspendu sur le même bras. Un anneau est appliqué sur son dos, ce qui indique que la statuette avait aussi la fonction d'un pendentif. Elle est en bon état de conservation, une légère patine verdâtre recouvre la surface.

Les deux statuettes sont des produits typiques des arts mineurs égyptiens de la Basse époque et de l'époque alexandrine et romaine. Mais ce qui nous intéresse particulièrement, c'est la question de leur origine archéologique. Car les dieux proviennent des collections particulières, l'une, celle de Nefertoum, de Zagreb, l'autre, celle de Bastet, de Belgrade. Les propriétaires ne disposaient des moindres données concernant les conditions de trouvaille. Il est cependant évident que les deux statuettes appartiennent à une certaine catégorie des objets qui ne restaient pas limités à l'Égypte même, mais qui participaient à la diffusion des isiaques dans les régions européennes de l'Empire romain. Peut-on donc admettre une provenance des statuettes en question de notre territoire et par conséquent de les inclure dans le dossier de la diffusion isiaque? La possibilité n'est pas à rejeter, mais certaines réflexions s'imposent.

Nefertoum et Bastet apparaissent dans le cadre de la présence isiaque en Europe, mais, il faut aussi l'admettre, assez rarement. La présence de Bastet sous le nom de Boubastis est attestée en Italie. On trouve aussi quelque témoignage isolé de sa présence dans les provinces occidentales de l'Europe. Nefertoum, aussi, fait parfois partie de la pénétration isiaque. Mais d'une importance évidente pour notre discours, est le fait que déjà deux images de Nefertoum ont été retrouvées en Croatie: une amulette en terre-cuite vernie et une statuette en bronze proviennent de l'île de Hvar en Croatie méridionale. Il est aussi à remarquer que le matériel de la collection à laquelle appartenait notre Nefertoum, est composé exclusivement des objets provenant de notre territoire. Donc, il est assez probable que cette statuette appartenait aussi à l'inventaire archéologique de la Croatie.

Concernant Bastet, les choses ne sont pas si évidentes. Aucune trace possible concernant le lieu de trouvaille existe. Jusqu'à maintenant, aucun témoignage de la présence de Bastet sur notre territoire. À côté de la présence assez nombreuse, des statuettes en bronze d'Osiris et d'Isis-Hathor sur notre territoire, on notera une statuette de Sekhmet, divinité dont les origines sont proches de celles de Bastet.

Pour l'instant, il faut donc s'abstenir d'une réponse décisive si Ton doit considérer notre Bastet parmi les documents de la diffusion isiaque sur le territoire actuel de la Yougoslavie.



Tabla 1



Tabla 2

VJERA ZLATAR MONTAN

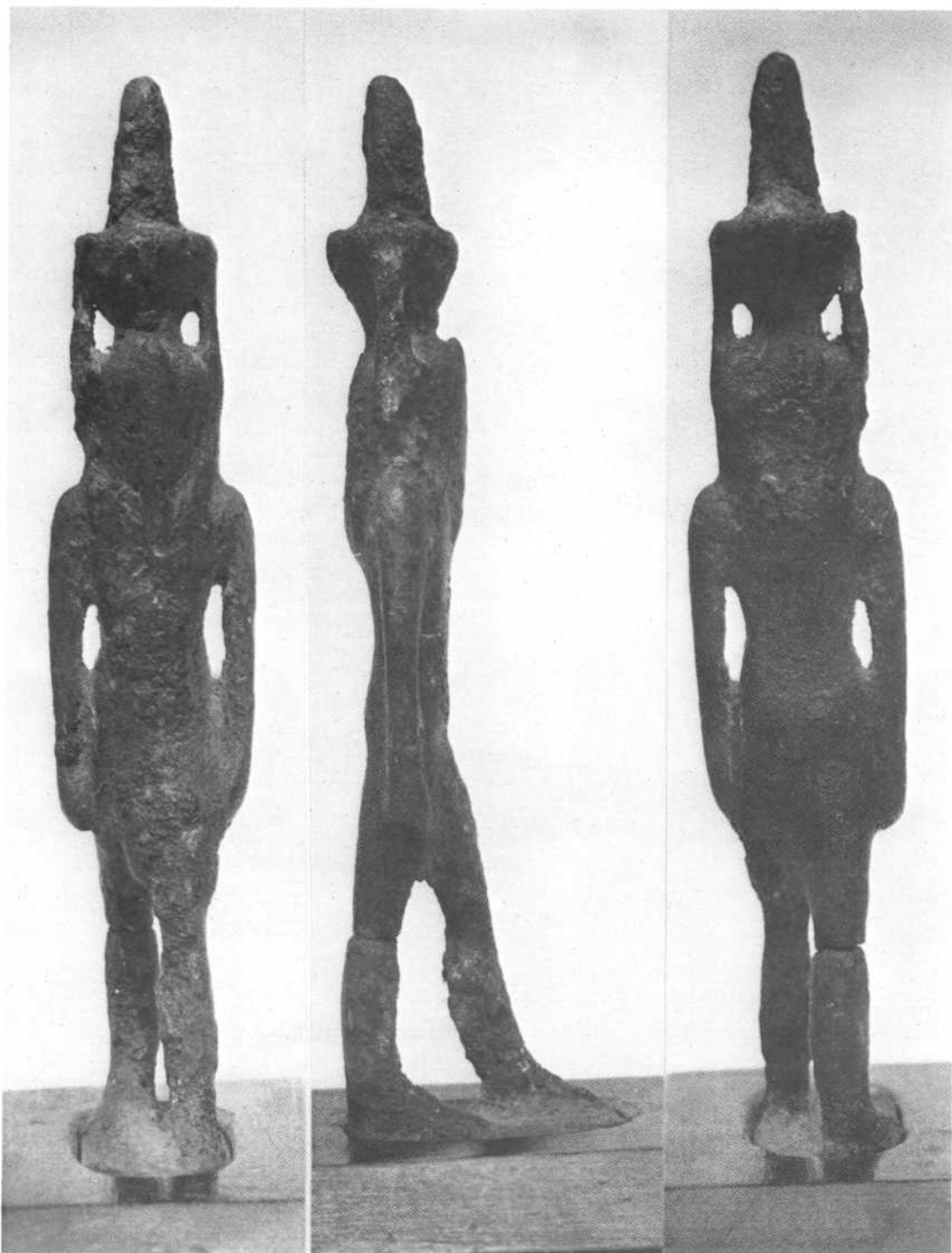
Antofagasta - Chile
Esmeralda 2361

CUATRO CERAMIOS PRECOLOMBINOS EN ZAGREB

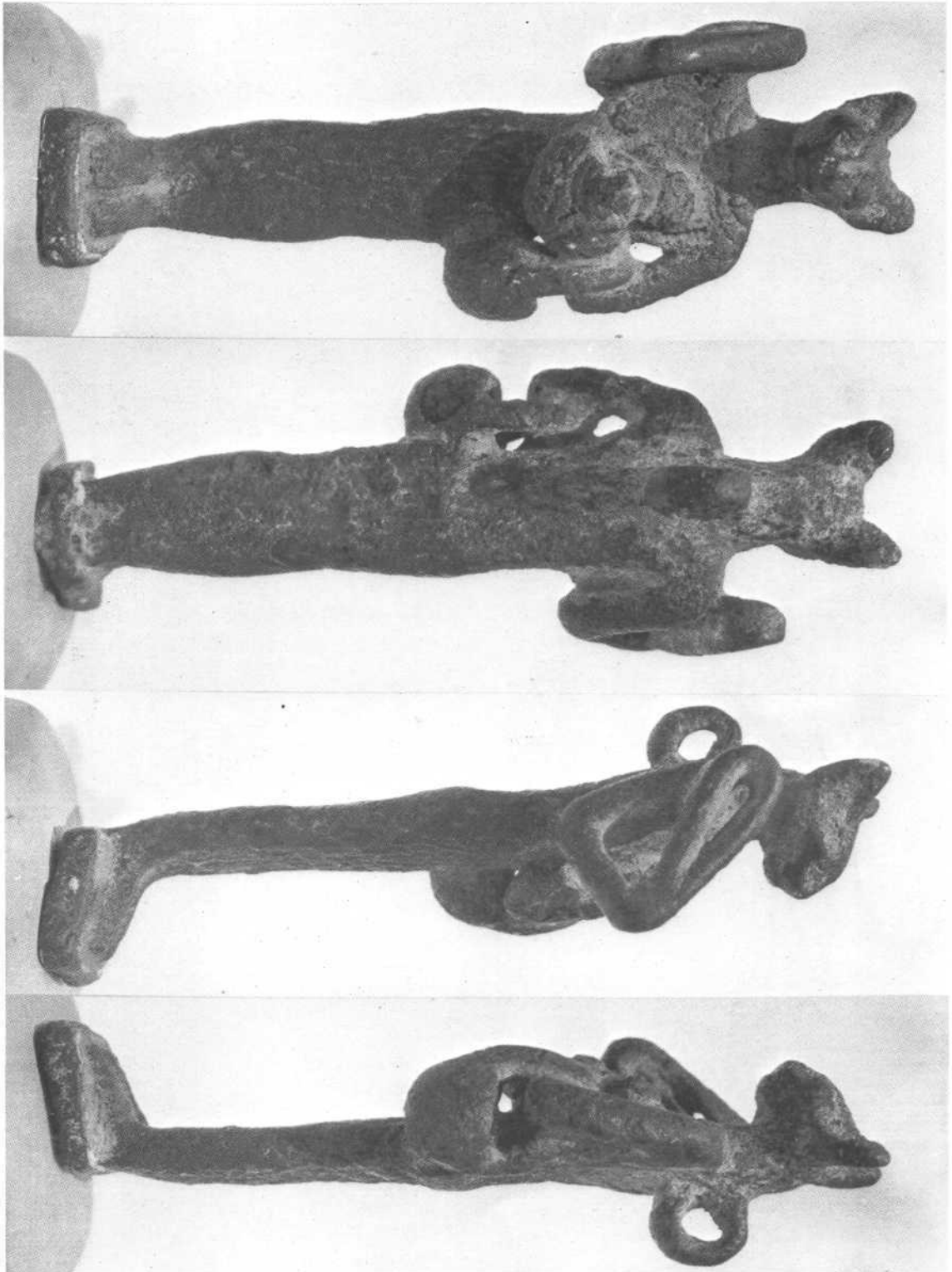
UDC 903:738.6(399.7)
Original scholarly paper

En el Museo Arqueológico de la ciudad de Zagreb se hallan varios ceramios de época precolombina, pertenecientes a diferentes culturas y regiones de América. Corresponden a la antigua colección del museo¹, anteriores al año 1900, producto de adquisiciones o donaciones de los que no se tienen antecedentes sobre fechas ni condiciones de su arribo a dicha institución. De ellos presentamos cuatro ceramios pertenecientes a dos culturas prehispánicas - Chimú y Chancay - que se desarrollaron en el territorio de la actual república del Perú. El presente trabajo se basa en la descripción de estos ceramios y una breve relación de las culturas a las que pertenecen, incluyendo mapa de ubicación.

DESCRIPCION DE LOS CERAMIOS

1. N° Inventario 303

Jarro con asa - Cultura Chimú

Ceramio de color negro grisáceo, en buen estado de conservación. De forma semi globular, cuello cilíndrico y asa vertical; opuesto al asa se presenta un resalte de 2,5 cm. de ancho que forma en la parte superior un escalerado masivo. Sobre el cuerpo la decoración consiste en dos franjas paralelas con figuras trabajadas en relieve; la franja superior formada por una serie de grecas que terminan en escalerados y la inferior presenta una superficie punteada con pequeños gránulos sobresalientes. La base casi circular no es completamente plana, lo que hace un poco inestable a la vasija. En parte del cuello el pulido se destaca por su brillo, en cambio la zona inferior presenta un pulido sin brillo, y en partes de coloración beige. La pasta es de grano muy fino y en ella se advierten pequeñas inclusiones brillantes. En general se advierte precisión en la factura del ceramio.

Medidas: altura 15,1 cm, diámetro máximo 13 cm, diámetro bucal 3,3 cm, diámetro de la base 6,8 cm.

Lámina 2, numeros 1 y 2.

¹ Mis agradecimientos al director del Museo Arqueológico, prof. Ante Rendić-Miočević, a la investigadora señora Valerija Damevski y en forma muy especial al Dr. Ivan Mirnik, quienes posibilitaron el presente trabajo.

2. N° Inventario 774

Fragmento de vasija? - Cultura Chimú

Representa una cabeza humana, posiblemente parte de una vasija, en la literatura pertinente no hemos encontrado material comparable. Presenta una cara ancha y corta en al cual se destacan los ojos de forma almendrada con el iris sobresaliente y pulido; la nariz aguileña en relieve y en su parte inferior posee dos hendiduras en función de fosas nasales. La boca es una incisión con los bordes levemente inclinados y con dos líneas paralelas que van desde la nariz hacia los extremos de la boca. Las orejas levemente señaladas presentan dos orejeras de forma circular. En la parte superior se observa un gorro o tocado, cuya parte frontal presenta líneas incisas en forma de triángulos y en la parte central se rellena con círculos punteados distribuidos simétricamente. En los dos extremos sobresalen aditamentos macisos con líneas incisas en forma de letras V. La parte central de la cabeza posee una abertura con bordes erosionados, donde posiblemente se insertaba una prolongación del tocado o abertura perteneciente a un cuello de vasija. La parte posterior es completamente lisa, sin adornos. El ceramio presenta un color negro, pasta fina pulida y cocida en atmósfera oxidante; el desgrasante es muy fino y apenas se advierte. Interiormente es de color café claro.

Medidas: altura máxima conservada 8,2 cm, ancho máximo de la cara 7,7 cm, grosor de las paredes 0,6 cm.

L[^]mina 2> numeros 3 y 4

3. N° Inventario 287

Fragmento de vasija - Cultura Chancay

Parte superior de una vasija de las denominadas en inglés "king pots". Cuerpo de forma oblonga con cabeza escultórica, de color gris lechoso y engobe granuloso, la superficie presenta huellas de las estrias del pulimento, pasta bastante porosa. La parte superior presenta un rostro a base de modelado, los ojos, nariz y orejas; pintura alrededor de los ojos y una línea que los prolonga hacia las sienas, sobre la barbilla una ancha línea pintada; las pinturas representan posiblemente adornos o tatuajes. Separando la cara se ha pintado una línea que conformaría un tocado, el cual se representa con cuatro adornos modelados en relieve, entre ellos se han pintado triángulos unidos en el centro. En la parte inferior se presentan dos manos muy sumariamente representadas, los dedos con incisiones y pintura, sosteniendo un vaso. La parte posterior de la vasija con pintura descuidada, seguramente se le dio importancia solamente a la parte anterior. En el interior la pasta es de color rojizo y en la porción superior pintada de gris.

Medidas: altura conservada 21,5 cm, diámetro bucal 11,2 cm, diámetro inferior 17,3 cm

Lámina 3, numeros 1 y 2.

4. N° Inventario 274

Fragmento de vasija - Cultura Chancay

Parte superior de una vasija de la que se ha conservado solo la parte correspondiente al rostro y al tocado, corresponde al mismo tipo del ceramio anteriormente descrito. La pasta es de color rojizo y bajo el engobe se advierten las huellas del pulido. Los ojos en relieve circundados por un borde sobresaliente, nariz modelada y con dos agujeros que conforman las fosas nasales. Boca pequeña entreabierta con la barbilla un poco sobresaliente. Las orejas delineadas y en los lóbulos se insertan

² Luis Guillermo Lumbreras, *De los pueblos, las culturas y las artes del antiguo Perú*. Moncloa-Campodónico - Edotores Asociados Lima, 1969

orejeras circulares agregadas, en la parte posterior se advierte la inserción de las orejeras. En la parte inferior del rostro una línea pintada que abarca la barbilla de oreja a oreja y dos líneas verticales en ambas mejillas. Alrededor de la abertura superior se presenta una franja de 4 cm de ancho limitada por dos líneas paralelas pintadas de color café rojizo, además de pequeñas líneas verticales que encierran nueve protuberancias que se distribuyen en todo el contorno. En el centro de la parte posterior se conserva parte de un asa que presenta líneas oblicuas pintadas y entre ellas puntos. Este fragmento se presenta muy deteriorado y ha sido restaurado desprolijamente. La abertura bucal es de forma ovalada y mide 10,4x12,5 cm.

Medidas: altura conservada 10,7 cm.

Lamina 3, número 3.

CULTURA CHIMU

En el área andina durante el denominado Estadio Posclásico surgen dos grandes culturas que se desarrollaron entre los años 1.100 y 1470 después de Cristo. Son ellas culturas Chimii y Chancay las que desaparecen después de su conquista por los Incas.²

La cultura Chimii durante la época de su máximo apogeo se extendió desde Tumbes por el norte hasta Carabayllo, en Lima por el sur. Constituyeron un reino casi un imperio que participó del ideal militarista de la época; su capital fue la ciudad de Chanchan, la ciudad arqueológica más grande del Perú, ubicada aproximadamente a 4 km al oeste de la actual ciudad de Trujillo.

Su economía se basó fundamentalmente en la agricultura y en el comercio de artesanía. Se especializaron en el trabajo del oro y la plata, elaborando utensilios, ornamentos y figurillas sólidas, huecas o laminadas.

La cerámica Chimii se identifica por su brillo metálico obtenido por la combinación del ahumado de la superficie y de su tratamiento por pulimento, es monocroma predominantemente negra y su manufactura es en base a moldes. Decoran las paredes con incisiones y relieves; predominan las formas de cántaros globulares de base esférica con gollete tipo estribo. Cántaros con asa adherida al cuerpo y al gollete del recipiente. En la decoración es común el bajorrelieve y el fondo de punteados; como elementos decorativos son frecuentes las volutas, grecas, escalerados y círculos.

CULTURA CHANCAY

Se situaba en la costa central y ocupó los valles de Chancay y Chillón, extendiendo sus influencias hasta Rimac. Desarrolló núcleos urbanos con edificaciones ceremoniales y administrativas, usando en las construcciones el barro y la piedra. La agricultura ejercida en un medio in hópito, necesitó de grandes trabajos de ingeniería como son las terrazas de cultivo, canales de riego y reservorios de agua.

Esta cultura es conocida principalmente por su cerámica, tejidos y manufacturas en madera. Es especialmente notable su textilera que aunque fue producida masivamente, su gran calidad demuestra un alto grado de especialización; son notables sus gasas, encajes, pintura sobre tela y la técnica del brocado.

La forma de las vasijas es variada, pero las más frecuentes son los cántaros oblongos con un gollete ancho en el que se ha modelado y pintado una cara humana, con pintura facial y tocado; los personajes son masculinos y usan grandes orejeras, llevan en sus manos un vaso posiblemente con un significado ritual.

La cerámica es en general tosca, de superficie áspera debido a que la arcilla y engobes empleados son muy granulosos. Para confeccionar los ceramios usaron moldes, lo que indica que se llegó a una producción casi industrial.

Tuvo esta cultura un intenso comercio interregional que la puso en contacto con una variedad de estados regionales. Cae bajo el dominio del Imperio Inca en el siglo XV.

DESCRIPCION DE LAS LAMINAS*
OPIS TABLI

Lámina 1

Segmento de la costa norte peruana con el área de dispersión de las culturas Chimú y Chancay. Puntos de referenda actuales.

Tabla 1

Segment sjeverne peruanske obale s područjem rasprostiranja kultura Chimú i Chancay. Točke s naznakom današnjih lokacija.

Lámina 2

1. Perfil del ceramio 1.; 2. Parte posterior del ceramio 1.; 3. Frente del ceramio 2.; 4. Perfil ceramio 2.

Tabla 2

1. Profil keramike 1.; 2. Stražnji dio keramike 1.; 3. Prednji dio keramike 2.; 4. Profil keramike 2.

Lámina 3

1. Frente del ceramio 3.; 2. Parte posterior del ceramio 3; 3. Frente del ceramio 4; 4. Perfil de un ceramio Chancay tipo »King pot«

Tabla 3

1. Prednji dio keramike 3.; 2. Stražnji dio keramike 3.; 3. Prednji dio keramike 4.; 4. Profil jedne keramike Chancay tipa »king pot«.

* Las láminas y los realizó Atilio Biaggini funcionario del Institute de Antropologia de la Universidad de Antofagasta, a quien agradezco.

SAŽETAK
ČETIRI PRIMJERKA PRETKOLUMBIJSKE KERAMIKE U ZAGREBU
UVOD

Arheološki muzej u Zagrebu u svojem fundusu raspolaže s nekoliko keramičkih predmeta iz pretkolumbijskog razdoblja, koji pripadaju različitim kulturama iz raznih područja Amerike. Ti predmeti potječu iz ranije zbirke Muzeja¹, iz vremena koje je prethodilo 1900. godini, i vjerojatno se do njih došlo kupnjom ili donacijom, no nepoznato je vrijeme kao i okolnosti njihova prispjeća u vlasništvo ove institucije. Od tih ćemo predmeta obraditi četiri keramička eksponata koji pripadaju dvjema prethispaničkim kulturama - Chimú i Chancay - a obje su te kulture svoj razvoj postizale na području današnjeg Perua. Priloženim elaboratom opisat ćemo te keramičke predmete, dati kratki prikaz kultura kojima pripadaju kao i tlocrt njihova geografskog smještaja.¹

OPIS KERAMIČKIH PREDMETA

1. Inventarski broj 303

Vrč s ručkom - kultura Chimú

Sivkastocrna keramika, dobro uščuvana. Polukuglastog oblika, cilindričnog grla, s okomito postavljenom ručkom; na strani suprotnoj od drška nalazi se izbočina

¹ Zahvaljujem se direktoru Muzeja prof. Anti Rendiću-Miočeviću, muzejskom savjetniku gospodi Valeriji Damevski, te posebno dr. Ivanu Mirmiku, koji su mi omogućili ovaj rad.

široka 2,5 cm koja na gornjem dijelu tvori masivni stepeničasti dio. Trup vrča ukrašen je s dvije usporedne trake na kojima su izradeni reljefni likovi; na gornjoj je traci niz meandera koji stepeničasto završavaju, dok je donja ukrašena okruglim izbočenim zrcima. Dno, gotovo kružnog oblika, nije posve ravno što pridonosi stanovitoj nestabilnosti posude. Grlo vrča je polirano do visokog sjaja, dok su donji dijelovi polirani bez sjaja, mjestimice u beige boji. Glina je vrlo fine granulacije i u njoj su uočljiva sitna sjajna zrnca. Općenito, ova se keramička posuda ističe svojom finom izradom.

Veličina: visina 15,1 cm; maksimalni promjer 13 cm; promjer otvora 3,3 cm; promjer dna 6,8 cm

Tabla 2, broj 1 i 2

2. Inventarski broj 774

Fragment posude - kultura Chimú

Prikazuje ljudsku glavu; vjerojatno je dio jedne posude; u odgovarajućoj literaturi nismo našli usporedljive opise. Prikazuje široko, kratko lice; na njemu se ističu bademaste oči s izbočenom, poliranom zjenicom; nos je orlovski, reljefan, na donjem su mu dijelu dvije udubine u funkciji nosnih otvora. Usta su izvedena urezom, lagano spuštenih krajeva, dvije linije povezuju nos s rubovima ustiju. Usi, jedva naznačene, ukrašene su naušnicama kruznoga oblika. Na gornjem dijelu primjećuje se kapa ili neka vrsta pokrivala glave kojemu su na prednjoj strani urezane linije u obliku trokuta čiji su središnji dijelovi ispunjeni simetrično raspoređenim utisnutim kružnicama. Na oba kraja su izbočeni masivni dodaci na kojima su urezane linije u obliku slova V. Na središnjem dijelu glave je otvor nagrizenih rubova u koji se, možda, umetao neki produzetak ukrasa glave, ili je otvor pripadao mogućem grlu zdjele. Stražnja je strana posve glatka, bez ukrasa. Boja ove keramike je crna, glina je fino polirana i pečena u oksidirajućoj atmosferi; odmasivač je vrlo fin i jedva se zamjećuje. Unutrasnjost je svijetlosmede boje.

Veličina: najviša sačuvana visina 8,2 cm; maksimalna širina lica 7,7 cm; debljina stijenki 0,6 cm

Tabla 2, broj 3 i 4

3. Inventarski broj 287

Fragment posude - kultura Chancay

Gornji dio jedne od onih posuda koje se na engleskom nazivaju »king pots«. Trup duguljasta oblika sa skulpturalnom glavom, mliječnosive boje, u zrnastoj engobi; na površini su vidljivi žljebići nastali poliranjem; glina je dosta porozna. Na gornjem je dijelu prikazano izmodelirano lice, oči, nos i uši; oči su obrubljene bojom a jedna ih linija izdužuje prema sljepoočicama, na bradi oslikana široka linija; ti oslikani dijelovi predstavljaju vjerojatno ukrase ili tetovirane šare. Odvajajući lice, oslikana je također linija koja uokviruje neku vrstu ukrasnog pokrivala glave, a na ovome su četiri reljefno modelirana ukrasa između kojih su oslikani trokuti međusobno povezani u središtu. Na donjem su dijelu dvije posve sumarno prikazane ruke, prsti su samo urezani i oslikani i pridržavaju čašu. Stražnji dio posude nemarno je obojen; vjerojatno je sva pažnja posvećena prednjem dijelu. U unutrašnjem dijelu smjesa je crvenkaste boje dok je gornji dio obojen sivo.

Veličina: sačuvana visina 21,5 cm; promjer otvora 11,2 cm; donji promjer 17,3 cm

Tabla 3, broj 1 i 2

4. Inventarski broj 274

Fragment posude - kultura Chancay

Gornji dio posude od koje se sačuvao samo dio koji odgovara lieu i uresu glave; pripada istom tipu prethodno opisane keramike. Smjesa gline crvenkaste je boje, ispod engobe vidljivi su tragovi poliranja. Oči su reljefne, obrubljene izbočenim rubom, nos je plastičan i ima dvije rupice koje predstavljaju nosnice. Usta mala i poluotvorena, brada ponešto isturena. Uši su izmodelirane, a u resicama su kao dodatak umetnute okrugle nausnice; sa stražnje je strane vidljiva insertacija nausnica. Na donjoj strani lica oslikana je linija koja obuhvaća bradu od uha do uha, te dvije vertikalne crte na svakom obrazu. Oko gornjeg otvora pojavljuje se traka širine 4 cm, obrubljena dvjema usporednim linijama koje su obojene crvenkastomedom bojom, zatim male okomite crte koje zatvaraju devet izbočina raspoređenih po cijelom obrubu. U sredini stražnje strane sačuvan je dio ruke oslikane kosim crtama između kojih su točke. Ovaj fragment je veoma oštećen i nemarno restauriran. Otvor posude je ovalnog oblika i mjeri 10,4 x 12,5 cm.

Velicina: sačuvana visina 10,7 cm

Tabla 3, broj 3

KULTURA CHIMÚ

Na području Anda, u takozvanom postklasičnom periodu, javljaju se dvije velike kulture čiji se razvoj odvijao od 1100. do 1470. godine naše ere. To su kulture Chimú i Chancay koje iščezavaju nakon prodora Inka².

Kultura Chimú se za vrijeme svoga najsnažnijeg procvata prostirala od Tumbesa na sjeveru sve do Carabaylloa u Limi na jugu. Bilo je to kraljevstvo, gotovo carstvo, koje je participiralo u militarističkim idealima svoga vremena; glavni grad mu je bio Chanchan, najveći arheološki grad Perua, smješten približno 4 km zapadno od današnjeg grada Trujilla.

Njegova se privreda prvenstveno bazirala na poljoprivredi i trgovini zanatskim proizvodima. Specijalizirali su se u obradi zlata i srebra, izrađujući upotrebne predmete, ukrase i skulpturice, jednako u punom materijalu kao u šupljem ili lisnatom.

Keramika Chimú prepoznaje se prema svom kovinastom sjaju koji se postizavao kombinacijom dimljenja površina i obrade poliranjem, monokromna je i predominantno crna, a izradivala se u kalupima. Stijenke su se dekorirale urezivanjem i reljefom; prevladavaju kuglasti oblici čupova okrugloga dna s grlom u obliku stremena. Čupovi s drškom priljubljenom uz trup i uz grlo posude. U dekoraciji čest je niski reljef i točkasta osnova; dekorativni elementi su često spirale, meanderi, stepeničasti ukrasi i krugovi.

KULTURA CHANCAY

Smjestila se na središnjem dijelu obale i zaposjela doline Chancay i Chillón, šireći svoje utjecaje sve do Rimaca. Razvila je urbana središta sa zgradama za odvijanje ceremonija i za administraciju, služeći se u gradnji blatom i kamenom. Poljoprivreda, razvijajući se u tako negostoljubivoj sredini, iziskivala je veliko domišljanje kao što su izgradnja terasa za obradivanje, kanala za navodnjavanje i rezervoara za vodu.

Ova je kultura prvenstveno poznata po svojoj keramici, tkanju i obradi drveta. Osobito se ističe izrada tekstila koji, unatoč tome što se proizvodio u velikim količinama, svojom kvalitetom dokazuje visoki stupanj specijalizacije; osobito su značajne

² Luis Guillermo Lumbreras, *De los pueblos, las culturas y las artes del antiguo Perú*. Moncloa-Campodónico - Editores Asociados Lima, 1969.

lagane, tanke tkanine, čipke, slikanje na platnu i tehnika brokata.

Oblici posuda su raznovrsni, no najčešće se javljaju čupovi kuglastog oblika sa širokim grlom na kojemu je izmodelirano i oslikano ljudsko lice, dotjerano ličilom i sa ukrasnim pokrivalom na glavi; to su lica muškaraca, nose velike naušnice, u rukama drže čašu, vjerojatno ritualnog značenja.

Ova je keramika uglavnom gruba, hrapave površine, što je uvjetovano upotrebom veoma zrnaste gline kao i engobe. Za izradu keramike upotrebljavani su kalupi, što dokazuje da je proizvodnja imala gotovo industrijske razmjere.

Ova je kultura razvila snažnu meduregionalnu trgovinu čime joj je omogućen kontakt sa susjednim državama. Pala je pod dominaciju Carstva Inka u XV. stoljeću.

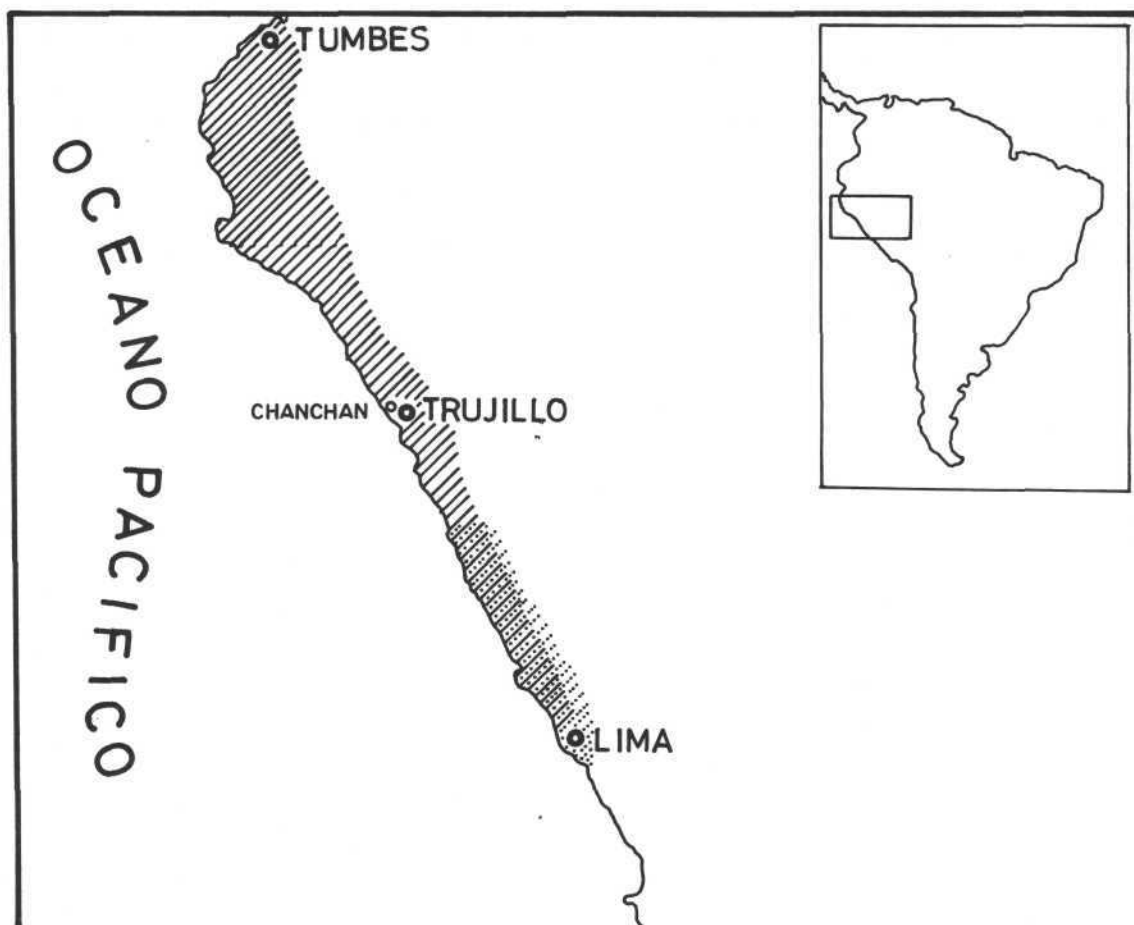

SIMBOLOGIA

● PUNTOS DE REFERENCIA

○ SITIO ARQUEOLOGICO

//// CULTURA CHIMU

..... CULTURA CHANCAY

Tabla 1



1



2



3



4

Tabla 2



1



2



3

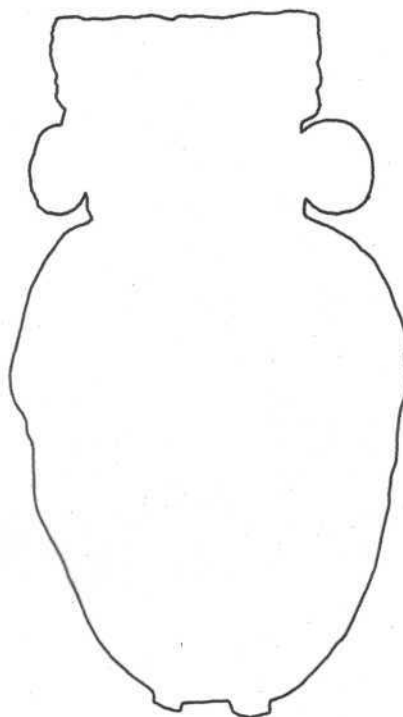

4

Tabla 3

KRONIKA

SONDAŽNA ZAŠTITNA ISTRAŽIVANJA NA TRASI PLINOVODA VIROVITICA - KUTINA

U suradnji Regionalnog zavoda za zaštitu spomenika kulture iz Zagreba kao nosioca projekta i Arheološkog muzeja u Zagrebu provedena su tijekom lipnja i srpnja 1989. g. zaštitna sondažna arheološka iskopavanja na trasi plinovoda Virovitica - Kutina. Dio trase plinovoda, koji potpada pod nadležnost navedenog zavoda, započinje sjeveroistočno od mjesta Hercegovac a završava u Kutini. S obzirom na relativno slabu istraženost područja kroz koje prolazi trasa plinovoda, bilo je ponajprije potrebno izvršiti rekognosciranje trase u cijeloj dužini. Tom prilikom registrirano je 15 lokaliteta od kojih je osam svojim položajem i površinskim nalazima nametnulo potrebu zaštitnog sondažnog istraživanja. Kako je rekognosciranje provedeno u sirini od stotinjak metara po osi trase, a sirina rova za polaganje plinovoda je tri metra, na 4 od 8 sondiranih lokaliteta nastala su odstupanja trase od lokaliteta. Istraživani lokaliteti razvučeni su gotovo na cijelu dužinu trase, i to od mjesta Hercegovac do sela Sartovac nadomak Kutine u ukupnoj dužini od oko 40 km. Arheološka istraživanja započela su 12. 6. 1989. i s prekidima trajala do 15. 7. 1989. g. Ovom prilikom bit će preliminarno prezentirana četiri lokaliteta koja su dala arheološke nalaze.

MALI SIP

Na dva kilometra istočno od mjesta Hercegovac i oko 500 m sjeverno od glavnog puta prema Velikim Zdencima nalazi se blagi prirodni greben lokalnog naziva Mali Sip. Greben je dužine oko 400 m, a širine 150 m, orijentacija sjever - jug, dok ga trasa plinovoda sječe u pravcu sjeveroistok - jugozapad. Mali Sip je već prije zajedno s Velikim Sipom (oko 200 m sjeverozapadno od Malog Sipa) ubiciran kao rimskodobni ladanjski kompleks. Oko 100 m istočnije od rimskodobnog lokaliteta na trasi plinovoda otvorene su tri sonde ukupne kvadrature 62,5 m². Od toga dvije sonde nisu dale arheoloških nalaza, dok se na cijeloj površini sonde 3 do dubine 0,25 m pronalazilo dosta keramike između koje su prepoznatljivi veći ulomci latenske fature i profilacije. U jugozapadnom uglu sonde uočena je otpadna jama nepravilnog kruznog oblika veličine 1 X 1,5 m. Analiza pronađenog keramičog materijala do dubine od 0,50 m (dubina kulturnog sloja) pokazuje miješanje latenske s kasnobroneanodobnom keramikom. Takvo miješanje uočljivo je i u gornjem dijelu ispune jame (do dubine od 0,50 m). Na dnu jame (0,70 m) pronađena je samo kasnobroneanodobna keramika. Osim keramike u sondi pronađen je još samo ulomak željeznog nožea. Nalazi iz sonde 3 upućuju nas na zaključak da uzveć otprilike poznatu jedinicu o naseljenosti ovog

položaja u rimsko vrijeme možemo sa sigurnošću pretpostaviti i naseljenost u kasnobrončano i latensko vrijeme.

PRVE ŠOVCE

Prve Šovce lokalitet je u samome mjestu Garešnice oko 300 m istočno od glavnog puta koji prolazi kroz mjesto u pravcu Hercegovca, a nalazi se na blagoj padini koja se intenzivno obrađuje. Prilikom rekognosciranja na većem dijelu padine nalazena je neolitička keramika i mikroliti. Istražene su tri sonde zbirne kvadrature 82 m². U sondi 1 do dubine od 0,30 m pronađeno je ponešto ulomaka atipične keramike te jedna neolitička kamena sjekirica i mikrolit od opsidijana. Do dubine od 0,60 m, na kojoj je zemlja posve sterilna, nalaza više nije bilo. Pored sterilne sonde 2 otvorena je sonda 3. Na dubini od 0,35 m uočena je otpadna jama nepravilnog kruznog oblika veličine 2,10 x 1,60 m. U jami relativne dubine 0,60 m pronađena je velika količina kasnosrednjovjekovne keramike, grube fature s dosta primjesa kvarcitnog pijeska, erne, sive i oker boje. Nekoliko ulomaka ukraseno je urezanim valovnicom.

KAPELICA

Lokalitet Kapelica u istoimenom je selu na oko 300 m po osi trase plinovoda od mjesta gdje trasa sječe glavnu cestu Kutina - Garešnica koja prolazi kroz selo. Najlakši pristup lokalitetu je poljskim putem, koji se od glavne ceste Kutina - Garešnica odvaja prema nogometnom igralištu. Položaj lokaliteta je povišena prostrana ravan koja se sa sjeverne i sjeveroistočne strane strmo spušta u širok jarak u kojem izvire potok Solarevac. Na zapadnoj i južnoj strani pad terena je znatno blaži, a završava dosta močvarnom udolinom, dok je istočna strana tek za nekoliko metara niza i lako prohodna. Uz prilazni poljski put sa sjeverne strane nalazi se 3 m dubok i 5 m širok jarak koji lokalitet dijeli na dva dijela.

Otvorene su tri sonde ukupne kvadrature 186 m². U sondi 1 i 2 na dubini od 0,40 m (debljina kulturnog sloja) registrirano je ukupno 14 jama od kojih su četiri veće, pa ih možemo smatrati stambenim objektima. Jame 1 i 10 nepravilnog su izduženog oblika (veličina jame je 4,75 x 2 m, a stepeničasto je ukopana u zdravicu 0,80 m; dok jama 10 mjeri 4,25 x 2,50 m i u zdravicu je ukopana 0,30 m), jama 11 nepravilno je kruznog oblika veličine 4 x 3 m a u zdravicu je u nekoliko nivoa ukopana do dubine od 0,80 m. Istraženi dio jame 12 iznosi 2,80 x 1,20 m (preostali dio jame ulazi u sjeveroistočni profil) i ukopan je 1,1 m u zdravicu.

Preliminarna analiza keramike pronađene u jamama 1 i 10 iskazuje miješanje starčevačke i korenovske kulture, dok se u jamama 11 i 12 nalazila keramika gotovo isključivo starčevačkog obilježja. Osim keramike starčevačke i korenovske kulture, kako je već spomenuto, pronađeno je ponešto litičkog materijala i jedan kameni zrvanj. S obzirom da se keramika nalazi na širem prostoru oko sonde, za pretpostaviti je da je riječ o prostranijem naseobinskom kompleksu starčevačke i korenovske kulture.

SREDNJE BRDO

Na oko 400 m jugoistočno od sela Sartovac nalazi se povišeni greben širine od 80-100 m, lokalnog naziva Srednje Brdo, koji se blago kaskadno od sela spušta prema potoku Jarak. Potok teče na stotinjak metara istočno i južno od lokaliteta, obilazeći greben, da bi se nakon pola kilometra ulio u potok Kutina. Trasa plinovoda, na mjestima gdje je

rekognosciranjem nalažena neolitička keramika, prolazi zavravnjenim vrhom grebena u pravcu sjever - jug. Uz zapadnu stranu trase nalazi se poljski put koji ujedno predstavlja najlakši pristup lokalitetu iz sela Sartovac, odnosno glavne ceste Kutina - Garešnica.

U sondi površine 27 m² na dubini od 0,40 m otkrivena je jama veličine 3,30 x 2,10 m, čiji manji dio ulazi u zapadni profil, odnosno ukopan je u poljski put, te je stoga nije bilo moguće posve istražiti. U ispuni jame stepeničasto ukopane do dubine 1,30 m pronađena je skromna količina keramike i jedna kalupasta kamena sjekira. Veličina jame kao i u njoj pronađeni materijal ukazuju da je možemo smatrati stambenim objektom. Keramički materijal s obzirom na tipološke odlike s velikom vjerojatnošću možemo pripisati brezovljanskom tipu sopske kulture.

Nenad Hölbl

PRIKAZI

DIRCE MARZOLI, BRONZEFELDFLASCHEN IN ITALIEN, *Prähistorische Bronzefunde*, II, 4, München, 1989. 93 stranice, 42 table, 31 slika u tekstu.

U golemom korpusu prehistorijskih artefakata od bronce, u kojemu se već godinama sustavno objavljuju velike i potpune grupe nalaza iz pojedinih područja Evrope i Mediterana, pojavila se u njegovom II. odjelu, rezerviranom za seriju o brončanom posudu, sinteza o čitavim brončanim posudama iz Italije. Djelo je proizašlo iz autoricine disertacije, pa je razumljiva njegova koncepcija sa sinteznim pristupom, vrednovanjem i obradom raznovrsnih aspekata proizvodnje i upotrebe tog tipa posuda. Za razliku od mnogih drugih svezaka PBF koji se zadovoljavaju da zadane nalaze cjelovito prikupe, tipološki definiraju i razvrstaju prema grupama, određuju im rasprostranjenost i kronološku poziciju, ovaj svezak o specifičnom brončanom posudu teži da jednu neveliku grupu predmeta sagleda i vrednuje sto kompleksnije, izvlačeći iz arheološke metode obrade sve mogućnosti da se oni odrede i u svom povijesnom značenju.

U opširnom pregledu ranijih istraživanja o brončanim čaturama pokazalo se da su važne predradnje bile već učinjene i da je autorici koja je ovdje sakupila dosada najpotpuniji uzorak, od ipak samo 32 nalaza, preostalo da ga temeljito sistematizira i analizira prema dobrim uzorima primjenjivanim općenito u PBF svescima. Uvodnom dijelu pripada i veće poglavlje o porijeklu italskih brončanih čaturastih posuda u kojem je, nakon rasprave o različitim mišljenjima, zaključeno na temelju cjelokupne grade da su italski primjerci morali nastati na pobudu ciparsko-levantinskih oblika koji su italskima prethodili i bili im tipološki uzor.

U centralnom dijelu knjige temeljito je razmotreno gradivo: od osnovne tipološke definicije, termina u optičaju, do tehnike izrade i funkcije posude. To je poglavlje popraćeno dobrim fotografijama

detalja oblikovanja posuda i izradi njihovog ukrasa, kao potrebna i dobra dokumentacija izlaganja u tekstu. S obzirom na to da još nije učinjena analiza pomoću prirodnoznanstvenih metoda, kao što su mikrofotografija i spektralna analiza, sva se iznesena tehnička zapažanja oslanjaju na vidljive vanjske detalje konstrukcije i promatranje matrica za izvedbu ukrasa. Zanimljive detalje o postupku tehnikom iskucavanja brončanog lima dali su ipak rendgenski snimci. Tipološka analiza detalja oblikovanja posude i njene stabilnosti pokazuju način njenog nošenja na remenu, vjerojatno preko rame. Dosada nisu provedena ispitivanja taloga, sacuvanog samo u jednom primjeru, tako da nije poznato čime su čuture bile primarno ispunjene, no analogija latenske čuture iz knezevskog groba u Diirrnbergu s kemijski analiziranim talogom omogućuje da se i za ove italske primjerke pretpostavi punjenje vrlo zaeinjenim alkoholnim pićem (vinom).

Najopširnije poglavlje obrađuje, dakako, konkretno gradivo: 32 brončane čuture, sačuvane i raspoložive za studij. Velik broj ih potječe iz bolje ili slabije dokumentiranih grobnih cjelina. Uz detaljnu analizu svakog pojedinog primjerka brončane čuture autorica je sintezno obradila i cjelokupno popratno gradivo, što pruža vrlo poželjni uvid u kulturni i socijalni kontekst sredine koja je upotrebljavala tu vrstu brončanog posuda. Svi daljnji zaključci počinjavaju, razumljivo, na analizi sadržanoj u ovom poglavlju, nazvanom *Stilske grupe i radionički krugovi*. Velika je pažnja posvećena studiju karaktera i izvedbe ornamenta iskućenog pretežno geometrijskim motivima. Vrlo su rijetko primijenjene matrice sa zoomorfnim motivom, konja ili ptice, ali i tada uključenim u geometrijski osnovni dekor. Među čaturama s ornamentalnim zigosanim ukrasom tipološki su izdvojene 4 stilske grupe (s ukupno 21 predstavnikom). Zasebnu grupu čine čuture s figuralnim zigosanim ukrasom (ukupno 5 primjeraka).

S obzirom na koncentraciju daleke većine svih poznatih nalaza na zapadni dio srednje Italije, od Volterre na sjeveru do Veja na jugu i Chiusia na istoku (samo su dva nalaza otkrivena u Picenumu), teško je odrediti lokaciju radionica. Pa ipak, u prvi plan se nameću mogući centri u Vejima ili Vulcima te u Tarkviniji. U kronološkom određivanju izrade i upotrebe brončanih italskih čutura uzeti su u obzir svi dokumentirani zatvoreni nalazi, ukupno 18, i oni su pouzdano, bez odstupanja, definirali drugu polovicu 8. i prijelaz na 7. st. kao vrijeme polaganja brončanih čutura u funkciji grobnih priloga u grobove etruskanskih odličnika. Javljuju se prilozene u različitim tipovima grobova, ali dominira oblik »a fossa«.

Razmatrajući porijeklo tipa posude autorica se argumentirano odlučila za ciparsko-levantsku provenijenciju. U strujanju te vrste importa na zapadnu obalu srednje Italije brončane čuture nisu bile jedini importirani artikl; uz njih su se javljali i pločasti limeni privjesci, srebrne zdjelice s ljuskasto punciranim obodom, srebrni lančići, skarabeji i nojeva jaja. Češće se pojedini od tih predmeta javljaju zajedno s brončanim čaturama u istom grobnom inventaru. Kartiranje ciparsko-levantskog importa na obalno područje srednje Italije pokazalo je da je riječ upravo o punktovima bogatim lezistima ruda i time je izvrsno dokumentiran trgovački interes orijentalnih kupaca za srednjoitalske sirovine. Analiza grobova pokazala je da se brončane čuture pretežno javljaju u muskim, oruzjem opremljenim grobovima koji se i inače odlikuju bogatim inventarom. Analiza grobova s priloženim brončanim čaturama popraćena je grafikonom kombinacija: oruzja, nakita te keramičkih i metalnih posuda. Sve vrlo pregledno i podesno za brzi uvid. (Izgleda da se grafikonu na si. 29 ipak potkrala greska u prikazu opreme grobova pod 3 i 25 iz Veja).

S obzirom na to da je riječ o kategoriji nalaza koja je od rana zainteresirala antičke pisce, moglo se pretpostaviti i originalno ime čaturastih posuda. Radi se izgleda prema opisu o grčkom »kothonu« definiranom oko polovice 7. st.

U zaključku je autorica mogla povijesno interpretirati rezultate svog istraživanja: brončane su se čuture pojavile u usko ograničenom zapadnom dijelu srednje Italije u drugoj polovici 8. st. kao svjedokianstvo najranijih izravnih odnosa između etruskanskog i ciparsko-levantskog područja. Oblik preuzet s istoka, gdje je imao dulji kontinuirani razvoj, u Etruriji je bio lokalno adaptiran i proizveden u domaćim radionicama njihovim tehničkim mogućnostima i s domaćem ukusu prilagođenim ukrasavanjem. Tako pojava ovog istočnog tipa posude pomicu u dalju prošlost, do polovice 8. st., prvu pojavu »orijentalizirajućih« elemenata u srednjoj Italiji. Rasprostranjenosc tog istočnog importa jasno je dokazano eksploatiranje lezista metala u Etruriji, i to izravnim putem, bez grekog posredovanja. Nosioci broneanih čutura arheološki su iskazani kao predstavnici ratničke aristokracije, otvorene preuzimanju tuđinskih materijalnih dobara i običaja. Analiza grobnih inventara ovog istaknutog društvenog sloja indicira povezanost ratničkog statusa, razmjene luksuzne robe i socijalnog položaja.

Proizvodnja brončanih čutura na zapadu srednje Italije omogućila je da se u 8. st. razlikuju dva razvijena etruskanska proizvodna centra: Veji ili Vulci na jugu i Tarkvinija na sjeveru. Njihovo izdvajanje potvrđuju i drugi suvremeni toreutički proizvodi. Sudeći prema svemu, Tarkvinija je preuzela najstarije istočne tipove i dalje ih prenijela.

U kraćem dodatku obrađeno je i nekoliko italskih nalaza Cuturastih posuda od gline.

Samo je po sebi razumljivo da prikazani svezak PBF odgovara organiziranosti, preglednosti, dodatnim kartama i grafikonom općim postulatima te izuzetne serije te, iako počiva na maloj grupi nalaza, daje izvanrednu sintezu jednog aspekta življenja i odnosa u Etruriji u vremenu prijelaza iz ranog željeznog doba u razvijeno željezno doba srednje Italije.

Nives Majnarić Pandžić

CORPUS OF CELTIC FINDS IN HUNGARY I. TRANSDANUBIA 1, Akadémiai Kiadó, Budapest, 1987, 248 stranica teksta na engleskom jeziku, od toga 89 tabli i 84 slike, pretežno crteža.

Slijedeći kapitalna djela - korpuse keltskih nalaza iz Mađarske, nastala prije pola stoljeća, L. Mártonovu sintezu o ranom latenskom razdoblju u Mađarskoj iz 1933. godine i opširnu studiju I. Hunyady o Keltima u Karpatskoj kotlini (L. v. Márton, Die Friihlaténezeit in Ungarn, AH 11, Budapest, 1933; I. Hunyady, Die Kelten im Karpatenbecken I—II, Diss. Pann. II, 18, Budapest, 1942-1944) pojavio se nedavno ovaj prvi svezak novih i neobjavljenih latenskih nalaza iz Mađarske, konkretno iz odabranih transdanubijskih regija.

Plan o izradi korpusa nastao je još 1971. godine na poznatom znanstvenom skupu o novim rezultatima istraživanja keltske arheološke ostavštine u Mađarskoj, kad se nametnula i odjeknula činjenica da vrlo mnogo novih latenskih nalaza čeka na objavu u muzejskim zbirkama. Istaknuti mađarski prehistoričari Z. Kovács, É. Petres i M. Szábo izabrali su tada u izdavački savjet koji planira izdati cjelokupnu neobjavlenu latensku gradu iz Mađarske u 7 svezaka: dva za nalaze iz Transdanubije, po jedan za sjevernu Mađarsku, Veliku ugarsku nizinu i područje Dunavskog koljena, te po jedan za keltske zbirke i Mađarskog nacionalnog muzeja (Magyar Nemzeti Múzeum) i za keltske nalaze koji se čuvaju u inozemnim zbirkama.

Nakon što je navedeni plan bio zacrtan, prvi se svezak pojavio tek poslije 16 godina, a sadrži gradu iz dvije transdanubijske regije: iz sjevernog dijela uz desnu obalu Dunava i iz područja jugozapadno od Blatnog jezera. Slidno kao u navedenom Mártonovom djelu, i ovdje je korpus zamišljen i izraden kao potpuna objava i sumarna valorizacija cjelovitih nalaza, pretežno keltskih groblja, a uz njih naselja i ponešto pojedinačnih nalaza. Svezak sadrži tekstove četiriju autora: Andrasa Uzsokia koji objavljuje vaznu ranolatensku nekropolu Menfocsanak, Lászla Horvatha koji je sakupio i prezentirao gradu iz okolice Keszethelya na Blatnom jezeru, Marthe Kelemen s objavom dijela grade iz zupanije Komárom i Eve Vadasz s drugim dijelom grade iz Komaroma.

Neveliko groblje Ménföcsanak otkriveno je 1967. god. u predgradu Györa i u sistematskim iskopavanjima otkriveno je 10 latenskih grobova među inače bogatim brončanodobnim nalazima i rimskodobnim grobovima. Manji je broj latenskih grobova bio ranije oštećen, no ostali intaktni grobovi predočeni su ovdje na tablama ne samo cjelokupnim iscrtanim grobnim priložima (prema grobnim cjelinama) nego i samim grobovima pri otkrivanju, u fotografiji i crtezu. Time je vrlo bogat ranolatenski transdanubijski materijal, poznat otprije ali bez dovoljne dokumentacije, dobio oslonac i podatke o grobnom ritusu, dobro zapazanim i dokumentiranim konstrukcijama grobova, razmjestaju priloga u grobu i dodavanju organskih materijala, poput redovito priloženih dijelova zrtvovanih životinja. Svemu se tomu u ranijim istraživanjima nije posvećivala pažnja. U ovom času znanstvena vrijednost groblja u Ménföcsanaku leži upravo u dobroj dokumentaciji istraživanja koja je za ranije nalaze ili nedostajala ili bila manjkava. Tako su sada dokazani različiti grobni rituali primjenjivani u ranolatenskoj Transdanubiji u kojoj je keltska kultura nastupila nepomjesana s kasnohalstatskim tradicijama. Dok smo ranije u moderno kopanoj nekropoli Basaharc-Pilismarot (I. Bognar-Kutzian, Some new early La Tene Finds in the Northern Danube Basin, Alba Regia XIV, Szekeshervar 1975, 35-46) upoznali ranolatensku kulturu povezanu s kasnohalstatskom autohtonom, a za ranije nalaze nismo imali podataka o njihovoj povezanosti ili neovisnosti, groblje u Ménföcsanaku dokazalo je čistu ranolatensku kulturu. Tu je isključiv pokop inhumacija s ispruženim pokojnikom, vrlo je mali broj zgrčenih skeleta, a javljaju se i dvojni grobovi (u grobu 10 kombinacija oba rituala, kontrahirani skelet iznad ispruženog).

Važna su i zapažanja specijalnih grobnih konstrukcija. Iako je riječ o ravnim grobovima s jednostavnim izduženim rakama zaobljenih uglova, ustanovljeni su i grobovi sa četvrtastim graničnim jarkom koji omeđuje grobni areal (najsloženiji, tj. dvostruki takav primjer u grobu 18). Jedinstveni primjer grobne konstrukcije zapazen je u grobu 4 gdje se pojavilo djelomično ograđivanje groba tvrdo nabijenim zemljanom »zidom« na istocnoj i južnoj strani rake (do 40 cm širokim i do 80 cm visokim). Vjerojatno je tako konstruirana grobna raka bila prekrivena drvenim daskama ili gredama, jer je jedino u ovom grobu lubanja nadena smrskana, što ukazuje na upad zemlje nakon truljenja drvenog »stropa«. U predocavanju konstrukcije grobova A. Uzsoki često donosi paralele, najčešće iz Slovačke te iz švicarske nekropole u Munsingenu, što omogućuje da se transdanubijski primjeri sagledavaju u širem kontekstu.

Nakon prikazivanja i sumarnog studija grobnih nalaza razvrstanih prema tipološkim grupama, a ne prema grobnim cjelinama, autor groblje određuje u razvijeno ranolatensko doba, Reineckeovu fazu Latén B, tj. u 4. st. I ovdje je nekropolu u Ménföcsanaku valorizirao uspoređujući je s ostalim velikim i dobro istraženim istovremenim nekropolama srednje Evrope.

L. Horváth prikazuje lokalitete iz okolice Keszthelya koji su sumarno bili već popisani u I. svesku Mađarske topografije (Magyarország Régészeti Topográfiaja 1-5, Budapest, 1966-1979). Riječ je o

31 groblju, 12 naselja i 20 slučajnih nalaza te 3 ostave novca. Uz objavu ovih novih nalaza spominje i ispravlja, ukoliko se to pokazalo potrebnim, ranije interpretacije starih, inače opširno objavljenih nalaza s istog područja. Izgleda da je ustanovljeno i jedno kultno mjesto koje je nastavilo egzistirati u toj ulozi i nakon romanizacije. Među lokalitetima objavljena su i dva moderno iskopavana groblja s većim brojem grobova i vrlo markantnim grobnim priložima (tako je npr. jedan od najljepših predstavnika maceva ukrasenih u »mađarskom stilu« (»Hungarian sword style«) potekao iz tog područja. Razvoj latenske kulture prati se prema objavljenim balatonskim lokalitetima od samih početaka latenizacije u vremenu faze B1, preko faza B2, C1 i C2. Množinom i kvalitetom nalaza istieću se upravo lokaliteti prve dvije faze, što je u povijesnom pogledu vrlo zanimljivo.

Kako to i inače u cijeloj Panoniji biva, kudikamo najveći broj poznatih naselja potječe iz kasnog latena, faze D. Ranija se naselja ugiavnom samo pretpostavljaju na temelju nedovoljno opsežnih sondažnih istraživanja.

Među starim nalazima može se istaknuti uništen ratnički grob iz Balatonedercsa sa znamenitom i više puta objavljenom kantaroidnom posudom s ljudskom maskama. Veći je broj nekropola vrlo malen, sa tek po nekoliko otkrivenih grobova, a kao veća groblja istieću se Magyarzserdahely-Homoki diido sa 27 i Rezi sa 65 grobova. Ti noviji nalazi iz sistematskih ili zastitnih iskopavanja dobro su dokumentirani i predoceni istim sistemom kao i Ménföcsanak. Zbog povoljnog sastava zemljišta u toj su regiji katkad izvanredno sacuvani i grobni prilozi od organskog materijala. Iako nedovoljno istraženo, poznato samo po kvalitetnim pojedinačnim nalazima, istieću se nalaziste Andrashida. Karakter nalaza određuje ga kao unisteno groblje. Predmeti koji su dosada dosli na vidjelo svrstavaju Andrashidu među najznačajnije keltske lokalitete u Transdanubiji. Posebno se istieću zeljezni bodez s antropomorfnom drskom, broneani torques i zoomorfna fibula, sve oblici iz vremena ranog naseljavanja Kelta u zapadnu Mađarsku.

U oba poglavlja o keltskim nalazištima u županiji Komárom istieću se brojna ubicirana, ali samo sumarno istraživana naselja, pretežno kasnolatenska. Takvim je lokalitetima osobito bogato područje gradova Esztergoma i Tokoda. Većih nekropola tu nije pronađeno, otkrivene su dvije manje u Tokodu i u Szomod-Kenderhegyu sa sacuvanim grobnim cjelinama. Svi ostali objavljeni nalazi potječu iz razorenih grobova. Dosta je nalaza samo sakupljeno i ovdje objavljeno bez nalazisnih podataka.

Globalno gledano, ovaj prvi svezak dugo očekivanog korpusa latenskih nalaza i nalazišta ispunio je prazninu koja se osjećala nakon II. svjetskog rata otkada su povremeno bili prezentirani samo manji izvještaji, problemske studije pojedinih kategorija nalaza ili pojedinih aspekata keltske kulture u panonskom Podunavlju te manji katalozi ili popularni pregledi. U odnosu na objavljivanu gradnju i izradene sinteze u susjednim zemljama - u Češkoslovačkoj, Rumunjskoj, pa čak i Jugoslaviji, Mađarska je u obradivanju svoje bogate latenske grade zaostajala (izuzetako čini uzorna i opširna sinteza o kasnolatenskom utvrđenom naselju Gel-

lérthegey i Tabán u Budimu: É. Bónis, Die spätkeltsche Siedlung Gellérthegey-Tabán in Budapest, AH 47, Budapest, 1969).

Dakako, i u ovom izdanju ima i stanovitih nedostataka kakvi se katkad zapažaju i u drugim mađarskim arheološkim publikacijama. Riječ je, ponajprije, o pojavi da se u knjizi objavljenoj 1987. godine uzima u obzir samo ona literatura izašla do 1974. godine (iz te je godine samo jedan, i to mađarski naslov, a za 1973. godinu citirana su 2 naslova i zapravo se literatura prati samo do 1972. godine). Nadalje, od ukupno 102 citirana djela, što predstavlja relativno opširan popis upotrebljivih priručnika i članaka, nijedan naslov nije citiran iz Jugoslavije, obradivanom mađarskom području susjedne zemlje s vrlo srodnim latenskim nalazima i prilično bogatom literaturom o keltskoj kulturi. Kako smo istovjetnu situaciju neazurnosti u poznavanju i upotrebljavanju relevantne literature zapažili i u drugim mađarskim publikacijama (ekslatant primjer predstavlja velika sinteza I. Bone, Die mittlere Bronzezeit Ungarns..., AH 11, Budapest, 1975), pretpostavljamo da već dovršena djela vrlo dugo čekaju na tiskanje i da navedene manjkavosti nikako ne treba pripisivati nemaru autora.

Sljedeći nedostatak koji je trebalo izbjeći u modernom izdanju iz 1987. godine - u početnom svesku veće serije s najozbiljnijim pretenzijama — jest totalno pomanjkanje danas već posve uobičajenog grafičkog predočavanja karakteristika i međusobnih kombinacija nalaza; posebice se to u ovom primjeru odnosi na obradu groblja. Naime, statistička grafička obrada većih nekropola, posve uobičajena u suvremenim objavama, ovdje bi znatno pridonijela preglednosti i upotrebljivosti objavljenog materijala.

Zamjećuje se i različita kvaliteta crteža. Iako u načelu pregledni i čitki, neki su primjeri ipak previše simplificirani (npr. u poglavlju A. Uzsokia, T. XIII, 1 i T. XIV). Najbolje inače izrađeni crteži u poglavlju L. Horvátha zanemaruju katkad iscrtaivanje profila. Sto u pojedinim primjerima otežava uvid u karakter objavljenog predmeta.

Knjiga je inače dobro opremljena, tvrdo ukoričena i s likovno vrlo efektnim omotom. Svi spomenuti nedostaci mogli bi se iako ispraviti u sljedećim svescima i nikako ne mogu umanjiti naše zadovoljstvo što se pojavom ovog djela počinje znatno upotpunjavati znanje o latenskoj kulturi panonskog Podunavlja. S obzirom na povoljni razvoj prilika u Mađarskoj, treba se nadati da će ostali svesci korpusa ubrzo slijediti ovaj prvi.

Nives Majnarić-Pandžić

Novella Vismara. Monetazione arcaica della Lycia. I. II dinasta Wekhssere I. *GlauX* 2. Milano 1989: Edizioni *ennere* S.r.l. 8°, 155 str.

Novella Vismara. Monetazione arcaica della Lycia. II. La collezione Winsemann Falghera. *GlauX* 3. Milano, 1989: Edizioni *ennere* S.r.l. 8°, 360 str.

Prvi svezak u seriji *GlauX*, koja nosi podnaslov *Collana di Studi e Ricerche di Numismatica*, u izdanju kuće *ennere* iz Milana bio je posvećen kasnorepublikanskom rimskom brončanom kovanju, iz pera Rodolfa Martinija (1988); autorica drugog i

trećeg volumena je pak Novella Vismara, ime koje se u posljednje vrijeme sve češće susreće u numizmatičkoj literaturi. Tako je primjerice god. 1988. u suradnji s Rodolfom Martinijem uredila katalog novca Gradskog muzeja u Legnanu, a sama opisala novae klasičnog razdoblja (pp. 19-239). Isto je tako u suradnji s Rodolfom Martinijem i francuskom kolegicom Brigitte Fischer sastavila prvi talijanski svezak u seriji *Sylloge Nummorum Graecorum*, u novom formatu (Milano. Civiche Raccolte Numismatiche. Volume I. Hispania - Gallia anellenica. Milano, 1988), dok je sama autor trećeg sveska (Milano. Civiche Raccolte Numismatiche. Volume III. Campania - Calabria. Milano, 1989).

Drugu i treću knjigu u seriji *GlauX* financirala je poznata tvrtka Winsemann Falghera S.p.A. iz Milana, odnosno njen jedini direktor Dr. Ing. Hermann Winsemann Falghera. Predgovore drugom volumenu napisali su Ermanno Arslan, direktor arheoloških i numizmatičkih zbirki Milana; Onofrio Carruba, redovni profesor egejsko-anatolijske filologije Sveučilista u Paviji (ujedno i sastavljač onomastickog dijela), te Rodolfo Martini, kustos milanske numizmatičke zbirke. To relativno vrlo ograničeno numizmatičko područje, i geografski i kronološki (5. st. p.n.e.), proučeno je vrlo studiozno. Monografija počinje listom kratica (pp. 13-14), te sažetkom na ietiri jezika (pp. 15-20). Slijedi uvodni tekst (pp. 23-26), a nakon toga opisano je dosadasnje stanje istraživanja kovova likijskoga kralja Wekhsserea I i uvod u kataloski dio (pp. 34-39). Udarni dio kritički je katalog (pp. 43-102) koji sadrži trinaest tipova srebrnog novca: lav/triskeles, nula/triskeles, lav/triskeles, glava krilatog lava/triskeles, krilata glava vepra/triskeles, glava Pegaza/triskeles, Heraklo/triskeles, glava Atene/triskeles i diskeles, glava Atene/glava Apolona, glava Apolona/triskeles, muska glava/triskeles, muska glava/triskeles, te glava Atene/triskeles. Svih 77 opisanih primjeraka novca skupljeno je po svjetskim numizmatičkim zbirkama i aukcijskim katalozima. Katalog je vrlo suvremen i detaljan, s metrološkim podacima, analizom kombinacija kalupa za lice i nalijeze novca, te tipološkom i epigrafičkom analizom. Svi opisani primjerci reproducirani su u tekstu. Nakon kataloga slijedi poglavlje s povijesnim zaključcima (pp. 103-105), zatim tipološki dodatak (pp. 106-109), već spomenuta onomastička analiza (pp. 111-115), te prilog s metalografskim podacima temeljenim na vrlo suvremenoj metodi EDS (Energy Dispersive Spectroscopy) kojom su neki od primjeraka ispitani u laboratoriju *Eniricerche* u Milanu (pp. 116-141). Kraj knjige zauzimaju metrološki prilog (pp. 142-143) i nekoliko riječi o pojavljivanju likijskog arhaičnog novca na tržištu u vremenu od 1966. i 1988 (pp. 144-146) te bazična bibliografija i indeksi.

Na sličan je način kolegica Vismara u trećem volumenu serije *GlauX* detaljno opisala 223 primjerka, odnosno 106 tipova arhaijskog likijskog srebrnog novca iz zbirke Winsemann Falghera. I ovaj put je mogla priložiti mnogo više teksta, no što bi to bilo moguće u seriji *Sylloge Nummorum Graecorum*. Povijesni uvod ovom djelu napisao je Rodolfo Martini i ujedno prikazao prednastičko, protodinastičko i dinastičko kovanje (pp. 13-32), u vremenu od prve polovice 5. st., pa sve do druge polovice 4. st. p.n.e. Osnovni dio knjige kritički je kata-

log s brojnim tablama i povećanjima boljih primjera novca (pp. 35-305); slijedi niz priloga: tipološki (pp. 307-311), metrološki, tipološki i epigrafički (p. 312), kao i onomastički (pp. 315-327), autora Onofrija Corrube, metrološki (pp. 328-336), metalografski (pp. 337-341), te kronološki (pp. 342-343). Ovo djelo, tiskano u zavidnoj opremi, završava indeksima (pp. 347-360). S obzirom na malu vjerojatnost zastupljenosti arhajskog likijskog novca u nasim zbirkama, ove knjige nisu prijeko potrebne muzejskim bibliotekama u Jugoslaviji, nego tek mogu poslužiti kao povijesna literatura i uzor kako bi nase zbirke valjalo obrađivati.

I. Mirnik

Die Völker Südosteuropas im 6. bis 8. Jahrhunderts. Herausgegeben von Bernhard Hänzler. Südosteuropa Jahrbuch 17, München - Berlin, 1987, 308 stranica i 36 tabl.

Publikacije minhenskog Südosteuropa-Gesellschaft tematski orijentirane na proučavanje društvenih, privrednih, političkih i inih problema zemalja jugoistočne Europe zasigurno ne spadaju u krug standardne arheološke stručne ili znanstvene literature. Kada bi pak - kao što je to i ovog puta - izbor pao na kakvu povijesnoarheološku temu, bio bi to plod uspješne suradnje s berlinskim seminarom za Ur- und Frühgeschichte der Freien Universität (Berlin). Suradnja ovih dviju institucija ostvarena je prvi put u listopadu 1980. godine, kada je u Tutzingu kraj Münchena Südosteuropa-Gesellschaft organiziralo svoj 21. međunarodni tjedni kolokvij (6-10. listopada) na temu *Urgeschichte Südosteuropa zwischen 1600 und 1000 vor Christus* publicirajući potom održane referate i izvjestaje pod naslovom *Südosteuropa zwischen 1600 und 1000 v. Chr.* u 13. svesku svog Südosteuropa Jahrbuch (= Prahistorische Archaologie in Südosteuropa, Bd. 1, Berlin, 1982). Povijesnoarheološka problematika nasla se ponovno na dnevnom redu Südosteuropa-Gesellschaft pet godina kasnije (7-11. listopada 1985. god.). Tom prilikom okupili su se u Tutzingu povjesničari, jezikoslovci a ponajviše arheolozi iz gotovo svih zemalja jugoistočne Europe (s izuzetkom Turske i Albanije) da na 26. međunarodnom tjednom kolokviju u prisustvu svojih kolega iz Austrije i Njemačke referiraju i rasprave aktualnu povijesnu i arheološku problematiku razdoblja od 6. do 8. stoljeća. Rezultati ovog, za arheologiju vrlo korisnog susreta publicirani su uredničkim marom B. Hanzela u 17. svesku *Südosteuropa Jahrbuch*.

Pored uvodne riječi urednika (p. 7-9) i zaključnih razmišljanja arheologa H. Amenta (p. 287-298) i povjesničara G. Wirtha (p. 299-300) publikacija sadrži radove petnaestorice znanstvenika. Njihovi tekstovi nisu razvrstani prema nacionalnom ključu već su poredani prema tematskim blokovima tako da se nakon uvodnog referata K. Horedta, inicijatora samog kolokvija, redaju prilozi prvo povjesničara i jezikoslovaca (p. 27-85; pet referenata) a nakon ovih opsezniji i brojniji radovi arheologa (p. 95-265; devet referenata). Arheološki blok je, nadalje, razdijeljen u tri cjeline tematski vezane uz promjene i događanja na kasnoantičkom donjodu-

navskom limesu (p. 95-169; dva referenta), problematiku doseljenih populacija i autohtonog supstrata (p. 171-230; četiri referenta) i kao posljednji u torn nizu prilozi na temu kontinuiteta kasne antike (p. 231-286; tri referenta). Za naglasiti je da prilog J. Wernera nije uvršten, iako je na kolokviju podnesen, što i ne začuđuje jer je u to vrijeme kao opsezniji rad već bio predan za tisak a sljedeće godine kao zasebna monografija na drugome mjestu i objavljen (*Der Schatzfund von Vrap in Albanien, DOAW phil.-hist. Kl. 184 = Studien zur Archäologie der Awaren 2*, Wien, 1986).

Uvodni referat podnio je K. HOREDTE [Die Völker Südosteuropas im 6. bis 8. Jahrhunderts, *Probleme und Ergebnisse*; p. 11-26] prezentirajući njime - kako je u takvoj prigodi i za očekivati - niz pojedinačnih tema i istraživačkih problema: od pitanja vezanih uz ostatke germanskih populacija zaostalih u Karpatskoj kotlini nakon 568. godine (Langobardi, Gepidi) i prvih arheoloških manifestacija slavenske prisutnosti, preko dijaspore Kuvratovih Onogura, Kuberove panonske epizode, Sermesianaca i onih *in extenso* objavljenih nalaza iz Vrapa i Erseke u Albaniji do poznatog nalaza iz Nagyszentmiklosa/Sinnicul Mare, njegove znatno ranije datacije (druga polovica 7. st.) i atribucije hunskim Siklima, o čemu je autor već ranije izrekao svoje mišljenje tada, istina, u završnici ne tako izravno i decidirano (AKor 13, 1983, 503-505). Izradevine od lijevane bronce karakteristične za kasnoavarski horizont i pitanja novog nomadskog vala kao i unatoč takvim povijesnim okolnostima oeuvanog naziva »Avari« problemi su koliko arheološkog, toliko i povijesnog značaja pa ih se u njihovoj sveobuhvatnosti i nije moglo opirnije razlagati. Isto bi se, uostalom, moglo kazati i za enigmatieni ali izuzetno velik nalaz solida iz Firtusa (oko 5000 komada; 1831. g.) ovdje povezan s događanjima aktualnim u karpatskoj kotlini oko i poslije 630. godine. Zato je, naprotiv, s više pažnje tretirano pitanje porijekla Rumunja (ne etnogeneza!?) na koje se kroz prizmu svojih struka ali i s različitih autorista navracaju ili se njime izravno bave autori još nekoliko drugih u ovoj publikaciji prezentiranih priloga. Horedtove objekcije odnose se podjednako na tzv. »teoriju autohtonstva«, odnosno »teoriju neprekinutog kontinuiteta« kao i na tezu o jednom kasnosrednjovjekovnom doseljenu (13. st.) pri čemu zacijelo smatra razumljivijim i razloznijim buduće diskusije održati na razini sada već variranih »admiracionih teorija* (jug - sjever) kronološki povezanih s periodom sirenja - vjerojatnije, čini mi se, organiziranja - bugarske prevlasti na donjem Dunavu (9. st.).

Naziv »granica« i njeno pojmovno određenje na primjeru sjevernih granica Bizantskog Carstva u 6-8. stoljeću razrađuje i tumači E. CHRYSOS [Die Nordgrenze des byzantinischen Reiches im 6. bis 8. Jahrhundert; p. 27-40]. Temi pristupa, što nije neočekivano, s pozicija povijesne geografije koja geografsku granicu shvaća kao osnovni preduvjet povijesnog razvoja i konačnog oblikovanja jedne političke, administrativne, vojne i etničke granice. Na torn planu bizantska situacija je u razdoblju od 6. do 8. stoljeća prošla kroz fazu znatnijih promjena na koje je u njihovom najdrasticnijem obliku svojevremeno ukazala analiza dvaju važnih ali kronološki poprilično udaljenih povijesnih izvora:

Prokopije i Konstantin VII Porfirogenet [p. 27-32]. Pokušavajući odrediti vremenske kao i političke razloge i okolnosti nastalih promjena, Chrysos analizira informacije sačuvane u Menandra i Teofilakta Simokate. U mogućnosti je, međutim, pratiti zbivanja jedino na sjevernoj granici gdje je centralni politički interes sve do potkraj 7. stoljeća zaustavljen na Dunavu. To bi ujedno značilo da silovite provale i brojna naseljavanja Slavena u ilirskim i trackim provincijama u posljednjim desetljećima 6. stoljeća i cijelom 7. stoljeću nisu dovela do promjena u političkoj funkciji dunavske linije [p. 32-37], a da su Slaveni naseljeni južno od nje - kao i Germani prije njih - tek primili i stekli status bizantskih foederata [p. 38]. U tom pogledu, pomicanje bizantske granice s Dunava na Balkan (Hemus Mons) vezuje se uz 681. godinu i bizantsko-bugarski mirovni ugovor, potkraj vladavine Konstantina V Kopronima (774. g.) još samo ponovljen ili obnovljen [p. 39]. To što je manje pouzdana izvorna podloga bizantsko-avarske granice na Savi i u Dalmaciji tijekom 8. i 9. stoljeća, čini se da potvrđuje Koderovu tezu o postojanju »perifernih i centralnih interesnih zona Bizantinaca«. Nejasnoće koje su tu evidentne Chrysos dotiče ali ne raspravlja. Bitno je drukčijeg karaktera problem etnogeneze Avara. Shvaćena ne kao prirodni proces već kao posljedica političkih situacija i rješenja određuje ona modalitete i metodiku pristupa temi kojom se bavi W. POHL [*Das awarische Khaganat und die anderen Gentes in Karpatenbecken (6-8. Jh.)*; p. 41-52]. »Avari« i njihova u Karpatskoj kotlini oformljena državna tvorevina, poznato je, Pohlova su specijalnost kao i danas u srednjoevropskom povijesnom okružju rasprostranjen i nadalje popularan etnogenetski sustav povijesnog razvoja. Avari su - a bili bi to i Bugari i Madari, kao uostalom da je nabrojen i ostali pretežno nomadski svijet - izuzetno pogodan materijal za takvo shvaćanje i obradu. Zato period od nakon 567. godine do nastupa onog što bismo mi nazvali drugim avarskim kaganatom predstavlja samo uvod u proces etnogeneze, kulturnog sjedinjenja i gubitka etničkog identiteta - u svom početku, a sudeci i prema izvornim podacima — izrazito političkog sustava zajednice okupljene oko avarskog imena i avarskog vrhovništva. Realnost tog procesa nastupa, čini se, u 8. stoljeću, kada se avarski kaganat formira kao *Gens* samostalan i jedinstven imenom i načinom života iako za to temeljne dokaze vjerojatno skrivaju jedino materijalna kultura i arheološki nalazi. Umećući dilemu kako su Avari ili slavenski ili bugarski, Pohl na kraju zamučuje vlastitu intenciju da u 8. stoljeću sve do prije 796. godine zapravo nastoji avarski kaganat prikazati kao homogenu političku kategoriju. Nedoumice ipak ispravlja, istina kasnije i na drugome mjestu (*Die Awaren*, München, 1988, 221), ukazujući na nemogućnost drugih populacija Karpatske kotline da se, nakon avarskog sloma, ili nametnu ili okupe oko drukčijih tradicijskih jezgri.

P. MALINGOUDIS [*Friihe slawische Elemente in Namengut Griechenlands*; p. 53-68] i N. REITER [*Alte Relikte in Balkansprachen*; p. 69-83] u svojim priložima obraduju različite aspekte jezične ostavštine Balkana. Prvi istražuje slavenske elemente u nazivima mjesta i rijeka na jugu Peloponeza (Mese-nija i Lakonija), gdje za ovu temu uspijeva pribaviti

ne malo izrazito upefiatljivih primjera. Kvalitativan pristup problematici dopunjuju zaključci o nenomadskom već seljačkom karakteru slavenskog stanovništva i njegovom tehnološko-ekonomskom nivou ne bitno različitom u odnosu na ondje zatečene neslavenske starosjedioce. Reiter pak angažiran na istraživanjima starosjedilačke predslavenske jezične ostavštine nastoji na kompatibilnosti rumunjske i albanske jezične strukture prvoj pripisujući utjecaje dadkog elementa i područja sjeverno od Dunava, a drugoj utjecaj trackog elementa i područja južno od Dunava. Skupno gledano, na ovu problematiku neposredno se nadovezuje G. SCHRAMM [*Die Katastrophe des 6. bis 8. Jahrhunderts*; p. 86-93] podupiruci svoje zaključke razmjernom pozajmica u domeni imena mjesta i imena rijeka. On smatra da glavno prebivaliste većine romanskog stanovništva u trenutku slavenskog osvajanja treba tražiti upravo tamo gdje su brojeano prevladale slavenske pozajmice iz latinskog jezika. Prema njegovom mišljenju to su kako obalna linija Dalmacije, tako i širok pojas rječnih dolina oko Save i Dunava. Ne mogavši tu opstati, gradsko stanovništvo nastavlja reterirati dalje prema jugu (»makedonische Stadtstreife«), dok se romanizirano seosko stanovništvo povlači na rubove poljoprivredno upotrebljivog zemljišta prisiljeno na egzistencijalni oblik planinskih nomada. Pozornicu ovih zbivanja Schramm traži u području balkanskog i rodopskog gorja.

Težište svog poduljeg izlaganja vezanog poglavito uz rekonstrukciju povijesnih zbivanja u istočnoj Panoniji a zatim i (manjim dijelom) onih u kasnoantičkoj diacezi Daciji V. POPOVIĆ datira u razdoblje omeđeno s jedne strane vremenom naseljavanja Gota u posljednjoj četvrtini 4. stoljeća a s druge velikom hunskom provalom na Balkan oko sredine 5. stoljeća [*Die süddanubische Provinzen in der Spätantike vom Ende des 4. bis zur Mitte des 5. Jahrhunderts*; p. 95-139, Taf. 1-8]. Pritom se, koristeći i tumaceći ne samo povijesne već i arheološke, epigrafske i numizmatičke izvore, zapravo bavi temom priključenja Pannoniae Sirmiensi prefekтури istočnog Ilirika, odnosno Istočnorimskom Carstvu Teodozija II (408-450). U tom pogledu, Popovicev prilog svojevrsna je sinteza problema koncipirana i razrađena prema obrazcu što ga je prije sezdesetak godina prezentirao A. Alföldi (*Der Untergang der Römerherrschaft in Panonien*, Bd. 2, Berlin - Leipzig, 1926, 91-97). Anticipirajući onih nekoliko, za ovu temu ključenih izvornih referenci (Jord., *Romana* 329; Just., *Novellae XI*; Marcel, com., ad 427) argumentacija je u svom naporu temeljita, sadržajno obogaćena i dakako osuvremenjena zahvatila niz pitanja i problema vezanih ili uz kult Sv. Demetrija, njegovo preseljenje u Solun i gradnju tamosnje bazilike [p. 93-100], ili uz Leoncija [p. 101 f.] i njegov drugi pretpostavljeni izbor na funkciju prefekta pretorija [p. 111], ili pak na zanimljivu podudarnost datuma i mjesta Valentinijanove (III) proklamacije za cezara i proslave muceništva i kulta Sv. Demetrija [p. 111 f.]. Rezultati nekih relativno novih arheoloških istraživanja u antičkom Sirmiumu vezani su, također, uz predložene političke i teritorijalne promjene, datirane oko 425. godine [p. 117-121], na koje bi imala upozoriti, između ostalog, i tamo prikupljena numizmatička grada [p. 120 f.]. U nastavku, prezentirano jeneko-

liko zanimljivih i još nepubliciranih pojedinačnih i grobnih nalaza atribuiranih raznorodnim grupacijama, čini se, prvenstveno germanskih foederata [p. 124-139]. Zbog grobnih priloga i njihove korektno obavljene komparativne analize posebno iskaču ženski grob iz Vajuga (grob 18) kao i onaj iz nekropole kraj Pons Traiani (grob 7) ne propustajuć, kada je o fibulama iz Vajuga (kod Kladova) riječ konzultirati razmišljanja i opaske V. Bierbrauera (Bügel fibeln des 5. Jahrhunderts aus Südosteuropa, *JahresschrHalle* 72, 1989, p. 153 Abb. 3, p. 157 1). Njihovo smjstanje u uzi povijesni kontekst čini se opravdano je i svrsishodno. V. VELKOV je svoj prilog [*Der Donaulimes in Bulgarien und das Vordringen der Slawen*; p. 141-169] podijelio - bas kao i njegov naslov - u dvije tematske cjeline. Prva, ne zaboravljajući podsjetiti na Cezarove ideje i prve Augustove napore, kronoloskim redom bilježi sve važnije promjene i događanja sto su se na donjodunavskom limesu odvijala u rasponu od Dioklecijanovih reformi potkraj 3. do velike Justinijanove »restauracije« zabilježene u Prokopijevom »*De Aedificiis*« sredinom 6. stoljeca [p. 141-155]. U tom pogledu, Velkovičeva pažnja usredotočena je na dunavski limes Daciae Ripensis i Moesiae Inferior (Secunda) koje su nakon velikih gotskih provala 376. g. postale popristem novih ali i učestalih barbarskih pustošenja smirivanih s vremena na vrijeme naseljavanjem barbarskih foederata. Zilavost obrane dunavske linije dopunjavaju u 6. stoljeću učestale obnove i umnazanja granicnih utvrđenja. Uz ovo i zanimljiv podatak o gustoci utvrđenja smještenih na dunavskom limesu obje spomenute provincije (više od 50 utvrđenja na međusobnoj udaljenosti od 6-10 km) popravljen preglednim popisom i pripadajućim referencama [p. 164-167]. Ocita je, naime, autorova intencija da ovu razgranatu i ne malu graditeljsku aktivnost veže uz izbijanje i pojavu Slavena na donjem Dunavu, prisutnih ondje već od vremena Anastazija i Justina I. S tim je u vezi i druga tematska cjelina [p. 155-164] koncipirana kao kronološki pregled slavenskog udjela u sukobima bizantskih vladara s neslavenskim i slavenskim doseljenicima na dunavskom limesu i njemu gravitirajućim područjima i provincijama u razdoblju od oko 530. do zaključno 602. godine.

U prikazu prabulgarske (protobulgarske) odnosno starobulgarske povijesti i društva što ga na dvadesetak stranica sažima D. OVCAROV [*Die Protobulgaren und ihre Wanderung nach Südosteuropa*; p. 171-190, Taf. 9-13] zasigurno ne treba tražiti niti očekivati svježinu kakvih osobito novih teza ili mišljenja. Članak je, zapravo, pregledno pisan, nadasve lako čitljiv i približno koristan sastavak po karakteru informativan i bez velikih pretenzija a oslonjen poglavito na bugarsku, kadšto jos i sovjetsku stručnu literaturu. Naglasak je, svakako to treba kazati, na osobitostima, obilježju i značajkama sadržanim u političkoj, društvenoj i duhovnoj sferi (vojničko ustrojstvo, etnička struktura, naselja i pogrebni običaji, religija i vjerovanja, pismo, kalendar, filozofija i umjetnost) prvih dvaju stoljeća prabulgarske državne zajednice u danasnjoj sjeveroistočnoj, odnosno sjevernoj Bugarskoj i Dobrudzi. Preglednosti ovog dobro zamislenog teksta pridonosi kvalitetan izbor karata, planova i fotografija najznačajnijih primjera kulturnopovijes-

sne ostavštine Prabugara. Ovo potonje, međutim, zbog posvemašnje neusaglašenosti brojeva tabli u tekstu i brojeva na pripadajućim tablama, ne bi se moglo kazati i za članak E. GARAM [*Der avarische Fundstoff im Karpatenbecken und seine zeitliche Gliederung*; p. 191-202, Taf. 14-24]. Takav propust vjerojatno bi bio znatno zlokobniji kada podjela avarskodobne ostavštine u karpatskoj kotlini ne bi oslikavala u mađarskoj arheološkoj literaturi nakon ranih 60-ih godina uvriježenu, odat standardnu i često dotjeravanu periodizaciju. Pored one tri dobro poznate avarske faze i njihovih isto tako dobro poznatih vremenskih i kronoloskih odrednica na kraju članka prezentirane su pretežno povijesne paradigme relevantne za razumijevanje arheoloske situacije u Panoniji u 9. stoljeću. Zanimljivo je na kraju upozoriti da članak pored istomišljenika korespondira jedino s tezama koje u postojećoj shemi uz male kronoloske preinake (početak »srednjeavarskog perioda već sredinom 7. st.)« respektiraju većinu postavki trodijelne podjele avarskodobne ostavštine ali ne i s onim koji su ju uglavnom neskriveno pokušali reducirati na svega dva perioda (F. Stein, *StudZv* 16, 1968, 233-244) eumu se u najnovije vrijeme na ovaj ili onaj način priklanjaju i neki videniji i njemački (J. Werner) pa eak i mađarski autori (I. Bóna). O Gepidima zaostali u Karpatskoj kotlini nakon doseljenja Avara i u vrijeme njihove visestoljetne dominacije pisano je dosta ali i različito (D. Csallany, K. Horedt, I. Bóna). Tema, dakako, nije nimalo spekulativnog karaktera jer je oslonjena na nekoliko izvornih podataka čiji karakter i eksplicitnost nije i ne može biti sporna. A. KISS [*Das Weiterleben der Gepiden in der Awarenzeit*; p. 203-218, Taf. 25-30] bavi se upravo ovim problemom oslanjajući se, prvenstveno, na arheolosku graduu a u ovoj na izdasnije grobne negoli na znatno manje poznate naseobinske nalaze. Za primijetiti je da teziste stavlja na identifikaciju neavarskih nalaza ili neavarskih grupa nalaza: ranoavarskodobne spate i umba, avarskodobni željezni pojasni okovi, željezni i brončani okovi sa »celijama« i pravokutni na proboj radeni brončani pojasni okovi, avarskodobni noževi za »sječanje ili rezanje« i nausnice s bikoničnom po sredini i na rabovima pseudogranuliranim (?) jagodom, te ranoavarskodobna zigosana keramika, češljevi, ovalne željezne pojasne kopce i škare. Sve je ovo uredno grupirano i razvrstano u ukupno jedanaest lista [p. 210-215], te prikazano na isto tolikom broju karata [Taf. 25-30]. Vizualizacija podataka na kartama Karpatske kotline pokazala je najveću zastupljenost nalaza germanskog (gepidskog) karaktera nasuprot očekivanog (Transilvanija, Potisje) upravo u mađarskoj Transdanubiji. Ondje se pored dobro poznatih i različito tumačenih nalaza iz Kornje na sjeveru brojnošću isticu nalazi u južnoj Transdanubiji a među ovima poglavito nekropola Kolkod-Feketekapu čiju objavu nakon jednog već podavno publiciranog izvještaja (*FolArch* XXX, 1979, 185-191) treba s nestrpljenjem očekivati. S tim u vezi moglo bi pitanje preseljenja dijela transilvanijskih Gepida u Transdanubiju osvijetliti naše ionako blijedo poznavanje odnosa unutar ranoavarskog konglomerata i teritorijalnog rasporeda njegovih ne malobrojnih, etnički raznolikih »sastojaka«. Pred donekle sličnim pitanjem ali usmjerenim prvenstveno na

različite aspekte doseljenja, prisustva i trajanja Slavena, kadšto i Avara, na rumunjskom tlu postavila se i ovog puta M. COMSA [*Slawen und Awaren auf rumänischen Boden, ihre Beziehungen zur bodenständigen romanischen und späteren frühromanischen Bevölkerung*; p. 219—230]. Njen prilog - treba to odmah upozoriti - osuvremenjena je verzija znatno bolje dokumentiranog članka (karte, table s materijalom) publiciranog, između ostalog, i u nas prije skoro petnaest godina (*Balcanoslavica* 1, 1972-1974, 9-28). Slavenski seobeni val, odnosno obje njegove u Rumunjskoj izdvojene etape prezentirane su u uobičajenom svjetlu [p. 219-225] dok se proces prozimanja domaćeg i novopridoslog elementa (ostvaren u jednom relativno kratkom vremenskom razdoblju) tumači malom razlikom u načinu života asimilacijskim procesom zahvaćenih populacija (seosko uređenje, unutrašnja organizacija, podjela zemljišta i si.). U krajnjoj konsekvenci sve se to u arheološkom pogledu odražava kroz brojne regionalne aspekte materijalne kulture eiju naseljenost autohtono-slavenskim (i druge kombinacije) ili pak isključivo autohtonim elementom određuju geografske karakteristike zemljišta [p. 226, 230]. Za dio koji se bavi problemima Avara u Rumunjskoj uputno je pored sebe imati barem još i tekst K. Horedta (*StudZv* 16, 1968, 103-120).

Dakoromanski živalj nekadašnje rimske Dacije i pitanje kontinuiteta njegova života nakon Aurelijanova povlačenja na dunavski limes za rumunjsku kulturnopovijesnu tradiciju predstavlja temu trajno interesantnu. Dobro je, naime, poznato da se povijesni izvori - kada je o postaurelijanovoj Daciji sjeverno od Dunava riječ - bave isključivo populacijama zahvaćenim seobom naroda zbog čega je problem kontinuiteta moguće odgonetavati jedino kroz informacije što ih pribavljaju arheologija, numizmatika i epigrafija. Da rezultati tridesetgodinjskih istraživanja kondenzirani u tezi dakoromanskog kontinuiteta mogu oformiti konceptijski preglednu sliku razvoja, stanja i problema pokazuje ovog puta D. PROTASE [*Die dakisch-romische Bevölkerung nordlich der Donau in der Periode von Aurelian bis zu den Slawen (7. Jahrhundert) im Licht der aktuellen Dokumente*; p. 231-249]. Zaključak, kako je već uobičajeno, operira s brojnim i u asimilacijskom pogledu dovoljno snaznim latinofonskim i krseansko-romaniziranim stanovništvom koje u kontaktu sa slavenskim plemenima ostvaruje postupnu, tvrdi se, i dosta brzu romanizaciju prvo u Moldaviji a onda i drugdje, pri čemu »romano-slavenski« kulturni aspekt ne postize više od jedne faze na ljestvici tako zamisljenog kulturnopovijesnog procesa. Probleme kontinuiteta rimskog provincijalnog stanovništva u Transdanubiji posebice ovog puta one tzv. druge faze koja nastupa odlaskom Langobarda u Italiju i traje sve do frančke intervencije potkraj 8. stoljeća razlaze E. TOTH u svom uglavnom dobro poznatom stilu [*Bemerkungen zur Kontinuität der römischen Provinzialbevölkerung in Transdanubien*; p. 251-264, Taf. 31]. Teza koju autor zastupa temelji se na povezivanju arheoloških nalaza krcanskog obilježja s etničkim pojmom *Romani* apliciranim na populaciju zaostalu u Transdanubiji još od ranijih razdoblja seobe naroda. U torn kontekstu kao specifičan ali i indikativan prikazuje se odnos utvrđenja tipa Keszthely-Fenekpuszta gradenog nakon 375-

-380. godine [p. 259] i njegove tzv. druge, tj. trobrodne i troapsidalne bazilike datirane ovdje, prema uzorima u Istri i Reciji, u 6-7. stoljeće [p. 261]. Posebice stoga što navedeni, tako datirani uzori u Istri i Reciji nisu u stanju pružiti adekvatne usporedbe za graditeljsku shemu troapsidalne bazilike iz Fenekpuszta [p. 261 n. 23], pa se i dalje, valorizirajući Tothovu tezu valja prisjećati i onih kasnijih datacija koje konačnu rekonstrukciju prvotno jednoapsidalne građevine datiraju u 9. (A. Sos, *Die slawische Bevölkerung Westungarns im 9. Jahrhundert*, München, 1973, 143), odnosno u kasno 9. i 11. stoljeće (A. Šonje, *Bizant i crkveno graditeljstvo Istre*, Rijeka, 1981, 94). Kao posljednji referent na temu kasnoantickog kontinuiteta Š. CIGLENECKI je svoj prilog vezao uz situaciju i problematiku arheoloških istraživanja u Sloveniji [*Das Weiterleben der Spätantike bis zum Austausch der Slawen in Slowenien*; p. 265-286, Taf. 32-36]. Teziste njegova interesa je razdoblje od kraja 4. do kraja 6. stoljeća, i u torn periodu naseobinski kompleksi, prvenstveno tzv. visinska naselja: kastele, utvrđena naselja i refugiji. Iako je ovim tekstom, kako se kasnije pokazalo (Hohenbefestigungen aus der Zeit vom 3. bis 6. Jh. im Ostalpenraum, *Dela SAZUZI*, 1981), autor pružio samo djelomičan uvid u svu složenost takve teme naglasak na specifičnim funkcionalnim obilježjima (sakralni kompleks na Kucaru), graditeljskim osobitostima (drvena arhitektura na Polhovoj Gori i Tinju) i slicno, učinila su pregled korisnim i vrijednim. Tomu pridonosi, također, obilna i jednoobrazno izrađena dokumentacija.

Uredništvu ove, kao uostalom i uredništvima drugih sličnih publikacija, trebalo bi predložiti da ubuduće - kada to već sami nisu učinili ili ne čine - pokušaju priložiti kompletan popis sudionika kolokvija kao i popis njihovih podnesenih ili nepodnesenih, te tiskanih ili netiskanih referata ili izvještaja. Ako bi ovakvo što moglo raspolagati i autoriziranom informacijom gdje će neki podneseni ali za tisak nepredani tekst biti u proširenoj ili neproširenoj formi naknadno tiskan, korist bi bila još i veća. Tako bi oni koji kolokviju iz ovog ili onog razloga nisu prisustvovali stekli ne samo temeljitiji i bolji uvid u domete samog skupa već bi se sudionicima kao i kasnijim znatno brojnijim a zainteresiranim eitaocima pristedio ne mali trud, domisljanje i potraga za nekim interesantnim naslovom ili obećavajućim tekstom (npr.: A. Toeik, *Die Besiedlung des Slowakei im 6.-8. Jahrhundert im Lichte neuer Ausgrabung*).

Željko Demo

U povodu nove knjige dr. Dušana Jelovine *Starohrvatsko kulturno blago* (izdanje »Mladost«, Zagreb, 1989, -104, str.: ilustr. u bojama: 25 cm).

Renomirana Izdavačka radna organizacija »Mladost« iz Zagreba prihvatila se nedavno tehnički složenog zadatka oko tiska najnovije publikacije posvećene - nepresušnom vrelu inspiracije naše medievalne arheologije — starohrvatskom kulturnom nasljeđu. *Starohrvatsko kulturno blago* uistinu je najadekvatniji naziv za odabrane segmente iz prebogatog nacionalnog patrimonija rano-srednjovjekovne države Hrvata, predocene u rasko-

šnom okviru nove, inače odlično dizajnirane knjige Dušana Jelovine.

Podsjetimo se ovom zgodom načas i autora knjige na koju se u nastavku osvrćemo. Dušan Jelovina pripada, nažalost, ne odviše širokom krugu vrsnih znanstvenika i apsolutno meritornih poznavalaca našeg srednjovjekovlja, odnosno - točnije rečeno - materijalne i duhovne kulture starohrvatskog razdoblja. Glavninu terenskih istraživanja i opsežnu pisanu ostavštinu posvetio je D. Jelovina problematic! starohrvatskih groblja na području omedenom tokovima rijeka Cetine i Zrmanje u vremenskom rasponu od VII. do XII. st. Bogata terenska iskustva i posebice vrijedne rezultate arheoloških istraživanja u okolici Zadra, Trogira, Knina i Skradina znao je D. Jelovina, njemu primjerenom marljivoscju, prenijeti i na papir. Njegovo zivotno djelo *Starohrvatske nekropole na području između rijeka Zrmanje i Cetine*, tiskano 1976. godine, predstavlja u nas pionirski sintetički prikaz cjelokupne dotadašnje djelatnosti na upoznavanju duhovne kulture Hrvata u ranom srednjem vijeku. Pokretac je i autor prvog sveska Kataloga, nove edicije Muzeja hrvatskih arheoloških spomenika, u okviru koje se siroj publici na suvremeni znanstveni naein predofuju ili planiraju tiskati zasebni segmenti starohrvatske materijalne kulture. Ovaj kratak insert iz bogatog znanstvenog opusa autora nove knjige o hrvatskom srednjovjekovlju cini nam se nužnim radi cjelovitijeg poimanja samog djela.

Medutim, osvrćući se na knjigu *Starohrvatsko kulturno blago* ne možemo a da se spontano ne prisjetimo trinaest godina starije srodne publikacije, objelodanjene u povodu izgradnje Muzeja hrvatskih arheoloških spomenika u Splitu pod naslovom *Starohrvatska baština*. Nažalost, u ovoj prvoj publikaciji novog muzeja nacionalne arheologije tiskanoj 1976. godine u Grafickom zavodu Hrvatske u Zagrebu, koliko je to barem nama znano, nije napisan adekvatan osvrt, odnosno prikaz ili recenzija. Koristimo se datom nam prilikom da to učinimo sada osvrćući se na najnoviju Jelovininu knjigu. Razloga za to ima više a paralele koje prepoznajemo nakon podrobnijeg uvida u koncepciju i sadržaj navedenih publikacija toliko su izražene da nikako ne možemo propustiti osvrt na iste.

Autor uvodnog teksta *Starohrvatske baštine*, akademik Stjepan Gunjača, jedan od pionira nacionalne arheologije u Hrvata i prvi direktor Muzeja Hrvatskih arheoloških spomenika, dao je pored historiografskog osvrta i osobno tumačenje sakralnog graditeljstva, pripadajućeg namjestaja i opreme crkvenog prostora, epigrafske grade i dokumentarnog nasljedstva registriranog u brojnim nekropolama starohrvatskog razdoblja. S. Gunjaca se dotakao i specifičnih skupina grobnog inventara, posebice nakita, oruzja, a donekle keramike i novca. S pravom smo zamisljeni nad njegovom ispravnom konstatacijom da je istraživanjem desetka tisuća grobova iz promatranog razdoblja osvijetljena samo jedna strana materijalne kulture u Hrvata, dok je u potrazi za izvoristima iste, toenije reeno selistima, selima, naseljima, dvorovima dostojanstvenika i vladara, koje k tomu spominju i povijesna vrela, nacionalna arheologija potpuno sterilna i bez jasnih smjernica rada. Gradivo predoeno na devedesetak foto-tabli zavidno visoke razine kata-

loški je obradio D. Jelovina. I odmah da dodamo - kako katalog, tako i fotografije zaslužuju apsolutno komplimente. Autor fotografija i likovne obrade 80 crno-bijelih i 8 u boji slikovnih priloga je Mladen Grčević.

Oku promatrača, medutim, ne može promaći očita neizbalansiranost u kvantifikaciji teksta i slikovnih priloga. Na štetu teksta širokoj publici je *de facto* predočena efektna foto-monografija. Nadalje, velikoformatni (30 x 23) selektirani izbor starohrvatske baštine u kamenu i kovini mogao je također biti ujednačenije raspoređen. Naime, u čak 61 primjeru prezentirani su totali i detalji jedinstvenih nalaza crkvenog namjestaja (ciboriji, kamenice, oltarne pregrade i krsni zdenac) i opreme interijera sakralnih objekata. Nakon tog uistinu brojnog repertoara umjetnickog i zanatskog umijeca naših predaka slijedi mnogo skromniji izbor predmeta umjetnickog obrta na svega 19 foto-tabela. Završni dio ove foto-monografije posvećen je, prema nama nelogičnom redosljedju, odvojeno od pripadajuće vanserijske predromaničke i ranoromaničke sakralne plastike, skromnom i brojeano vrlo skuceonom izboru starohrvatskih crkvice. Nelogičnost ovakvog rasporeda gradiva potcrtava i svojevrсна cezura umjetničkoobrtnih predmeta. Upravo obrnuti redosljed bio bi eitaltelju pristupacan. Kretnimo stoga u našem osvrtu upravo tim redosljedom i pokušajmo predložiti neke sugestije i ukazati na neke propuste ili nedoreeenosti i tome sliene pojave.

U zaledu i na priobalju istočnog Jadrana arheološka znanost je, dakako, i u vrijeme nastanka *Starohrvatske baštine*, otkrila i uz pomoć ostalih povijesnih disciplina prepoznala i protumačila jedinstveni sloj s više od stotinjak malih osebnih katedrala. Od tog nasljedstva, slobodno možemo reći, koje promatrane prostore starohrvatske države s pravom uvrstava u kulturna i povijesna zbivanja ranog srednjeg vijeka Evrope i koje pokazuje višestoljetnu prisutnost našeg covjeka, te jasan kontinuum, malo toga prisutno je u *Starohrvatskoj baštini*. Ta zar je samo 7 objekata (Sv. Kriz u Ninu, Sv. Petar u Priku kod Omiša, Sv. Juraj u Radunu kod Kastel Starog, Sv. Spas na vrelu Cetine kod Vrlike, Sv. Trojica u Splitu, Sv. Donat kod Punta na otoku Krku, te Sv. Nikola u Prahuljama kod Nina) onaj maksimum kojemu je mjesto u jednoj publikaciji tako ambicioznog naslova? Dakako da nije. Neupućeni eitalac odbiva na taj naein jednu neopravdano iskrivljenu i potpuno skromnu predodžbu o kulturnom identitetu cijelog jednog značajnog razdoblja. Nije li stoga u ovako reprezentativnoj foto-monografiji mogla biti data jedinstvena sansa ponekom od ostvarenja koje nas snazno vezuje uz evropska kulturna zračenja? Svjesni smo činjenice da nijedna publikacija posvećena delikatnoj temi nacionalne baštine ne može biti potpuna, pogotovo ako se temelji na videnjima iz uskih prostornih, vremenskih i kulturnih motrista. Tako se, nažalost, moglo desiti da poneko vrhunsko ostvarenje, poput crkve Sv. Donata (izvorno Sv. Trojstva) u Zadru, koja je kanon rasclambe centralnog prostora u ranosrednjovjekovnoj arhitekturi i izvan limita prostora obuhvaćenih naslovom knjige, bude u potpunosti izostavljeno. Neshvatljivo izostavljanje takovog spomenika slojevite prošlosti ostavlja veliku pra-

zninu. Nije li bilo mjesta među brojnim ilustrativnim priložima i za recimo fotografiju neke od trobrodskih crkava iz vremena narodne dinastije. Mislimo pritom posve konkretno na, primjerice, crkvu Sv. Cecilije u Biskupiji ili recimo baziliku na položaju Crkva također u Biskupiji kod Knina, a svakako i na krucijalni artefakt nacionalne medi-evističke arheologije, troapsidalnu baziliku Sv. Petra i Mojsija na položaju Suplja crkva u Solinu. Ovoj posljednjoj posebno je trebalo dati prostora već i radi poruke koju nosi kao krunidbena bazilika kralja Dmitra Zvonimira. Dakako, da stupanj očuvanosti nimalo ne umanjuje značaj ovdje spontano pobrojanih primjera, na kojima bi mnoge sredine inače mogle pozavidjeti. I dobar tlocrt ponekog od niza sakralnih objekata bitno bi dopunio prazninu, koja je tako snažno izražena u *Starohrvatskoj bastini*.

Nauštrb još ponekog spomenika desilo se u *Starohrvatskoj bastini* i to da su hipertrofirano predloženi brojni detalji drugog spomenika. Nije nam, dakako, namjera sumnjati u vrhunsku umjetničku razinu i osebnost vasersijskog i neponovljivo bogatog kamenog platna što ga predstavljaju čuveni pluteji iz crkve Sv. Nediljice u Zadru. Nešto drugo je glede tog spomenika jasno naglašeno. Naime, čak dva totala i 11 detalja ornamentalnog friza s prikazima iz Evandjelja, uvjeravaju nas u kvalitetu remek-djela kasnoopleterne ranoromaničke faze nase umjetnosti. Brojnost fotografija o ovom spomeniku kulture, za koju svakako postoji razumljivo opravdanje u nekakvoj foto-monografiji posvećenju oltarnoj pregradi kojoj, zacijelo, pripadaju, dovela je do toga da je ovom spomeniku data veća mjera na stetu preostalog gradiva sakralne plastike. Tako je, primjerice, na gotovo marginalnu poziciju svedena, recimo, Bascanska ploča. Taj uistinu najstariji i najznačajniji spomenik hrvatskog jezika, pisan glagoljskim slovima oko 1100. godine, dobio je posve minorno mjesto u *Starohrvatskoj bastini*. Svi znamo poruku Bascanskog pluteja, tog jedinstvenog kartulara u kamenu, ne samo u nas već i u onovremenoj Evropi. Dakle, tom spomeniku evropskog ranga, kojem je trebalo adekvatnim prostorom i formatom svakako dati dignitet koji mu pripada, osiguran je, nazalost, neprijemeren prostor, još k tomu na istoj fototabli sa čak i iz kronoloških razloga nelogičnom protutezom. Svodenjem Bascanske ploče i dragocjenog epigrafskog nalaza nadvratnika crkve Sv. Kriza u Ninu, na kojem je usput receno, zasvjedocen ime zupana Godečaja, na puku foto-montazu radi postizanja određene likovnosti, nije primjereno naslovu ove knjige. Svakako, trebalo ih je i iz kronoloških razloga prikazati odvojeno, ako već ne poradi poruke iz Sv. Lucije u Jurandvoru na Krku. Bilo je, dakle, razloga, prostora, potrebe i mogućnosti da svaki od spomenutih fragmenata izdvojenih iz prebogatog arhiva starohrvatske kulture dobije mjesto koje mu pripada. Među odabranim i vrlo brojnim ilustrativnim priložima posvećenim interijeru starohrvatskih crkava, *Starohrvatska bastina* nije čitalstvu predocila, nadalje, nijedan iz zidnog slikarstva. Vezano uz liturgijske potrebe crkve trebalo je prikazati i pokoji detalj iz knjižnog slikarstva. Premda su knjižno i zidno slikarstvo iz inače razmjerno škrto zastupljene vrste u umjetničkom naslijeđu Hrvatske ranog srednjeg vijeka, ipak je trebalo o-

gurati odgovarajući prostor i za tu granu umjetničke djelatnosti. Ako izostavimo, recimo Splitski evanđelistar kao začetnika iluminiranog predromaničkog knjižnog slikarstva u nas, ipak smo uvjereni da je pored nekolicine nezaobilaznih ostvarenja ove grane umjetničke djelatnosti (npr. Osorski evanđelistar), koja je strogo u funkciji opreme srednjovjekovne liturgijske knjige, bilo barem nužno potrebno prezentirati i najistaknutije predstavnike predromaničkog zidnog slikarstva. U tom kontekstu posve posebno mjesto pripada izvornom ostvarenju našeg predromaničkog zidnog slikarstva zatečenom unutar rasclanjenog zidnog plasta crkvice Sv. Mihovila kraj Stona na Pelješcu, koja je, dakako, i sama kao interesantan objekt mogla biti uklopljena u ilustrativni fundus *Starohrvatske bastine*.

Što se pak tiče sitne materijalne kulture prikazane u okviru ove foto-monografije, ona je također reducirana i svedena na nekolicinu odabranih ukrasnih tvorevina, dvije glinene posude, nekoliko primjeraka oružja i jedinstveni nalaz čuvene kadi-onice iz Stare Vrlike. Ako u vidnom polju imamo činjenicu da je do tiska *Starohrvatske bastine*, dakle u stotinjak godina djelatnosti na planu nacionalne medi-evističke znanosti, prema riječima samog uvodničara, istraženo desetak tisuća grobnih cjelina, koje k tome još obuhvaćaju impresivan vremenski raspon od osam stoljeća, onda čitalstvu predofien izbor materijalnih izvora nikako ne može poslužiti za dobivanje suvisle slike o djelicu, pretežno, duhovne kulture tog značajnog razdoblja. Već, da samo spomenemo, poznati lokalitet na položaju Crkva u Biskupiji kod Knina i ondje 1891-1892. godine otkrivene unikatne grobne cjeline, tzv. grobovi broj 1 do 8, pa »Knezevski grob«, »Knezevski grob mladica« i »Knezevski grob muskarca«, dovoljan su razlog da se dobije snazna i potpuna impresija o pogrebnom ritusu istaknutih dostojanstvenika u starohrvatskom društvu. Ne da nije prikazan materijal iz ponekog od spomenutih biskupijskih grobova, već je riječ o opsegu i naeinu prezentacije ove jedinstvene materije. Naime, prikazom njihovih po knjizi rastrkanih fragmenata ili samo pojedinih detalja, kako je to nazalost ueinjeno u *Starohrvatskoj bastini*, umanjena je dokumentarna vrijednost prethodno navedene skupocjene grade. Kompletinja slika o ovom značajnom fundusu, u kojem se zrcali niz dragocjenih podataka, mogla se stvoriti prezentacijom sveukupnog inventara ponekog iskazljivijeg groba. Nasuprot ovdje iznesenim sugestijama, susrecemo se na stranici 75 s prikazom tri različita tipa maca, među kojima prvi s lijeve strane (str. 75a) predstavlja unikatni nalaz u evropskim relacijama. Rijec je o svima dobro poznatom ranokarolinском dvosjecnom damasciranom macu tipa K iz groba broj 1 u Biskupiji - Crkvini, na kojem je zaslugom dr. Z. Vinskog registriran najstariji radionički znak majstora ULFBERHTA. Da samo podsjetimo, rijec je i o najstarijem pouzdano datiranom nalazu maca ovog tipa sjećiva u Evropi. Prikaz ovog raritetnog nalaza svodi se na marginu, koju apsolutno ne zaslužuje. Grobnu cjelinu broj 1 nadenu južno do bazilike Sv. Marije čine, pored spomenute spate, još i pripadajuća garnitura mafija, zatim par laganih ranokarolinških pozlaćenih ostruga s odgovarajućom garniturom za kopcanje ostruga, zlatni novae (solidus)

bizantskog cara Konstantina V Kopronima i njegova sina Lava IV (751-775), pa kratak sax, bakrena patera i drveni bardak s kositrenom oplatom. Koliko nam odgovora i upita pruža ovaj i nekolicina sličnih nalaza iz Biskupije. Ranokarolinški mač i bizantski novae. Interferiranje dvaju civilizacijskih polova unutar kojih se mlada feudalna država Hrvata poznatom upornošću prilagođuje, raste i zrači opipljivim materijalnim i duhovnim dokazima i u tadašnju evropsku ekumenu. - Stoga je zapravo velika šteta sto ovakva sansa nije bila dostojnije iskoristena. Naime, prikazom cjelokupne grobne cjeline citatelj bi se potpunije informirao o nizu značajnih aspekata života u ranom srednjem vijeku u nas. Ovak ne mozemo se oteti dojmu da je i pored kvalitetnih crno-bijelih, pa i fotografija u boji, dojam o duhovnom aspektu starohrvatskog razdoblja dosta blijed. Tu bljedocu potencira saznanje da u *Starohrvatskoj bastini* čitalastvu nije prezentirana nijedna fotografija neke od pedesetak do tada istraživanih starohrvatskih nekropola ili jos vise potencijalnih nalazista, koje na temelju slučajnih nalaza naslućujemo također kao groblja. kakva je osebnost grobne arhitekture, jedinstvene u ranom srednjovjekovlju? O ovome, nazalost, nema nikakvih ilustrativnih priloga, premda je upravo ukapanje i opremanje pokojnika onaj uzviseni čin iz kojeg upravo arheologija razabire razinu kulturnih i gospodarskih dostignuca nasih predaka, njihovu demografsku i sociolosku strukturu, njihov osebujan umjetnički izraz i napokon njihov identitet koji su održali samosvojnim i prepoznatljivim, unatoc delikatnom položaju starohrvatske države u zoni interferencije dviju geopolitickih, vjerskih i općenito civilizacijskih sfera utjecaja.

Bogati register nakitnih tvorevina otkriven zaslugom marljiva rada nekoliko generacija istraživača na brojnim grobljima unutar jezgre ranofeudalne države Hrvata svakako je vrlo teško moguće cjelovito prikazati. Te činjenice smo u potpunosti svjesni. Medutim, u foto-monografiji s naslovom koji obavezuje moralo se, recimo, naći mjesta za, primjerice, nakitni ansambl iz Golubica kod Knina, koji predstavlja visoku razinu zlatarskog umijeca ali nam ujedno jasno govori i o impulsima iz mediteransko-bizantskog civilizacijskog kruga pocetkom VII. st. Nadalje, nije li bilo nuzno potrebno dati na uvid širokom zainteresiranom čitalackom krugu, recimo, cjelokupan nalaz ostave broneanih matrica za otiskivanje, također iz VII. stoljeca s nalazista Biskupija u okolici Knina. Ta riječ je o čak 24 nalaza matrica, vlasništvo putujućeg zlatara, od kojih je u *Starohrvatskoj bastini* odabrano svega dva primjerka i k tome nepotrebno znatno uvećana.

Ponekom čitaocu će se ovo naše videnje prve foto-monografije, pod naslovom *Starohrvatska baština* učiniti možda suviše kritičkim a poneke misli mogu stvoriti dojam da smo njihovim iznošenjem donekle umanjili vrijednost ovog svojevrsnog prvenca u biblioteci nacionalne arheologije u Hrvata. To nam, dakako, uopće nije bila namjera. Naprotiv, namjera nam je bila da nizom sugestija ukazemo na jedno, po našem dubokom uvjerenju, možda potpunije interdisciplinarno motrište iste interesantne teme. Pisana riječ registrirana perom nasih istaknutih djelatnika na polju nacionalne

arheologije, kao i prezentirani izbor gradiva, u ovoj publikaciji jedan su od prvih suvremenih pokušaja da se širokom krugu zainteresirane publike predoče značajni fragmenti vlastita kulturnog identiteta. U tom pogledu sve donedavna *Starohrvatska baština* bila je pionirski pokušaj na koji se tematski logično nadovezuje najnovija knjiga Dušana Jelovine *Starohrvatsko kulturno blago*.

Iz sadržaja Jelovinine knjige proizlaze elementi ove suvremeno i ponavljamo uzorno likovno uređene ali i dizajnirane publikacije. Naslov knjige odredio je, čini se, i izbor gradiva. Pored opsežnijeg uvoda u kojem je autor dotakao sve relevantnije povijesne odrednice kako neposredno prije, tako i tijekom trajanja starohrvatske kneževine i kraljevine i kroz koji se kao nit provlači namarkantniji nalazi otkriveni zaslugom arheološke metodologije, koji ujedno zorno određuju visestoljetni kontinuum života na istočnojadranskom priobalju. D. Jelovina donosi niz dragocjenih podataka o pojedinim segmentima tog života. Jelovina se tako osvrće na arhitektonska i umjetnickoobrtna ostvarenja, koja tvore dva zasebna poglavlja u okviru ilustrativne grade.

U uvodnom dijelu teksta pridržavajući se određenog redosljeda autor se dotiče grobnih nalaza iz VII. i VIII. st. koji dokumentiraju utjecaje iz bizantsko-provincijalnih radionica, odnosno romaniziranih primorskih gradova, kao i vezu s praslavenskom kulturnom baštinom. Jelovina se osvrće i na oskudne podatke o starohrvatskim naseljima, jednom izuzetno slabo istraženom i poznatom segmentu naseg ranog srednjovjekovlja. Autor akcentira razdoblje snaznog međusobnog ispreplitanja karolinskog i bizantskog utjecaja na oblikovanje kontura organizirane državosti mlade kneževine Hrvata, dotiče se franacke misionarske djelatnosti, odnosno pokrstavanja a s njime u vezi i intenzivne afirmacije sakralnog graditeljstva u nas. Jelovina se zadržao i na problemu starohrvatskog sakralnog graditeljstva, tiploskoj raselambi na dva temeljna tlocrta (centralni i longitudinalni) i nekoliko morfoloških inacica. Temeljiti se autor osvrnuo na opremu unutrašnjosti crkvenih objekata, ukrasenu brojnim i raznolikim kombinacijama pleternog ukrasa koji kulminiraju u veem broju vrhunskih ostvarenja nase predromaničke i ranoromaničke umjetnosti. Autorov izbor crkvene plastike predočuje nam jedinstveni evropski arhiv u kamenu s urezanim imenima hrvatskih knezova, kraljica i kraljeva, zupana i dostojanstvenika, kao vjeran kalk dinamike i kulturne razine života u starohrvatskoj državi. Pored spomenika koji su temeljni kameni nase nacionalne povijesti autor se dotiče opseznog fundusa nalaza materijalne kulture registriranog na teritoriju ranofeudalne hrvatske države u vremenskom rasponu od IX. do XII. st. Ovo gradivo malokojem struenjaku je toliko blisko kao D. Jelovini. Stoga je i shvatljivo da se autor ovoj temi detaljnije posvetio, sumarno prezentirajući nakitne tvorevine, problem oko postojanja domace zlatarske djelatnosti i određenih radioničkih središta. Pored nakita Jelovina se osvrće i na vrlo znacajan element u kulturne bastine, koji je u burnoj prošlosti ranofeudalne države Hrvata imao svakako izuzetan znacaj. Riječ je o ratničkoj opremi, oruzju i konjaničkoj opremi, što je registrirana u vrlo brojnim i često reprezentativnim primjerima

na promatranom prostoru. Iz imponantnog fundusa ostruga (više od 100 komada) i mačeva karolinškog tipološkog obilježja (13 primjeraka) Jelovina je s pravom izdvojio one najznačajnije s nalazišta na položaju Crkvena kod Biskupije nedaleko od Knina.

Na dosta opširan uvodni tekst nadovezuje se kataloški dio knjige *Starohrvatsko kulturno blago*, koji je logično rasčlanjen na potpoglavlje o arhitekturi i predmetima umjetničkog obrta s pripadajućom literaturom na svršetku. U poglavlje o arhitekturi autor je uvrstio 7 starohrvatskih sakralnih objekata i 35 primjera odabrane reprezentativne kamene plastike, dok je u poglavlju posvećenom predmetima umjetničkog obrta uvršten odabrani relativno malobrojan izbor nakitnih tvorevina, keramike, oružja i konjaničke opreme, odnosno raritetan nalaz srebrne kadionice iz Stare Vrljike.

Vrlo ugodan format (25 x 23 cm), tvrdi uvez s vrlo efektinim omotom (detalj ploče ambona s imenima knezova Svetoslava i Držislava iz Kapitula kod Knina), cjelokupan izbor fotografija u boji (autor I. Pervan), dvostupano moderno koncipirano rješenje za tekst, primjeran dizajn Nenada Dogana, te napokon vrlo korektno pisan uvodni tekst i tekst kataloga s obiljem dragocjenih podataka i relevantnom literaturom, ostavlja dojam serozno i solidno provedenog pristupa. Konačan trud urodio je novim iskorakom prema u nas, dosad još nepoznatom tipu publikacije koja će, zacijelo, naići na brojnu čitalačku publiku. Uz sve ovdje iznesene pozitivne ocjene o novoj knjizi D. Jelovine, ne možemo se međutim oteći dojmu da je uz ovakvu sansu, koju je pružao tisak *Starohrvatskog kulturnog blaga*, bilo svakako i mjesta za niz ranije pobrojanih sugestija kako u vezi s prezentacijom arhitektonskog nasljedstva, tak i umjetničkoobratnih tvorevina.

Prostor starohrvatske države ujedno je poprištem i vrlo intenzivne i kontinuirane izgradnje ne samo na sakralnom već i na profanom planu. Suvremena arheološka znanost, kojoj je poznato više od stotinjak crkava najraznovrsnijih inačica u artikulaciji volumena, u novije vrijeme snažnije je osvjetlila i ona donedavna marginalna područja, bez predočenja kojih ne dobivamo kompletniju sliku o sveukupnoj graditeljskoj djelatnosti bilo kojeg razdoblja. U sklopu graditeljstva u funkciji kulta ne smiju biti mimoideni samostanski kompleksi. Konture ovih specifičnih sklopova iz kojih zrači pismenost, vjera i kultura, registrirani su u Biskupiji - Crkvini, na položaju Mijovilovac u Pridrazi kod Novigrada i Sv. Stjepanu u Splitu. U sklopu knjige moglo se naći i ovoj kategoriji arhitekture, bilo fotografijom ili tlocrtnim prikazom. Zaslugom jednog od recenzenata ove vrijedne knjige dr. Tomislava Marasovića obogaćena je tipologija ranosrednjovjekovne arhitekture kategorijom stambene predromaničke arhitekture, otkrivene unutar povijesnog urbanog tkiva Dioklecijanove palače u Splitu, kao jasna potvrda kontinuiteta života ovog grada u starohrvatsko doba. Isti je autor ukazao i na niz interesantnih adaptacija, fenomen tornjeva ali i obrambenu arhitekturu iz promatranog razdoblja. Možda je i ovim kategorijama bilo mjesta u knjizi na koju se osvrćemo. Ipak ponovno zjapi neshvatljiva praznina na mjestu na

kojem očekujemo ilustraciju monumentalne zadarske rotunde Sv. Donata.

Na prikaze nekolicine crkava logično se nadovezuju izbalansirano odabrani nalazi sakralnog namještaja, odnosno predromaničke plastike. Za razliku od *Starohrvatske baštine* koja joj prethodi, *Starohrvatsko kulturno blago* iskoristilo je priliku da na dostojan način i u boji istakne značaj Bašćanske ploče, dok je plutejima iz Sv. Nediljice u Zadru data, za ovu vrstu publikacije, prava mjera.

Na poglavlje o arhitekturi nadovezuje se tematski blok posvećen predmetima umjetničkog obrta. U tom je poglavlju čitaocima prikazana zlatna nakitna garnitura iz ženskog groba u Golubiću kod Knina. Način na koji su prezentirani ovaj grobni inventar i onaj iz Trilja kod Sinja čini nam se paradigmom koju je trebalo postivati i pri ranije spominjanoj unikatnoj skupini grobova iz Biskupije - Crkvine. Nadalje, u *Starohrvatskom kulturnom blagu* bilo je svakako prostora i za predočenje poznatog groba hrvatskog dostojanstvenika (grob 322) ili recimo konjaničkog groba broj 161 iz nekropole na položaju Zdrnjac kraj Nina, tim više što ovo izuzetno važno starohrvatsko nalazište autor navodi u uvodnom dijelu teksta. Pa kad smo već kod Nina, možda bi bilo uputno u ovakvim publikacijama naći prostora i za pokoji od relikvijara iz tamosnje riznice župne crkve.

I pored nekih naoko kritički intoniranih misli, bolje rečeno sugestija, o najnovijoj knjizi D. Jelovine, uvjereni smo da je ovo štivo postiglo koristan i višestruki efekt. Zaslugom njezina marljiva autora podsjetili smo se da se starohrvatskom kulturnom blagu pohranjenom u trezorima depozitara ili vitrinama naših muzeja, kao i u jedinstvenom pejzažu i podneblju u kojem pratimo genezu starodrevne države Hrvata, može prilaziti i na vrlo atraktivan, suvremen i prihvatljiv način. Zahvaljujući boji koja je i u dnevnom životu davnih stoljeća, zacijelo, igrala bitnu ulogu, docarao nam je D. Jelovina inserte raskoš, ali i svakodnevice života, koji uz manje ili veće prekide i poteskoce ranosrednjovjekovna arheologija uz potporu komplementarnih disciplina i drugih znanosti, ipak uporno i sustavno otima prošlosti i potpunom zaboravu. Taj put od otkrića arheološkog nalaza do njegove suvremene aplikacije, kako nam to zorno predocuje i ova najnovija knjiga D. Jelovine, trnovit je i mukotrpan ali svakako truda vrijedan napor. Knjiga *Starohrvatsko kulturno blago* podsjetila nas je i na vremena kada se često negirao i nas kulturni a s time usko povezani i etnički identitet. Postojeći kulturnohistorijski patrimonij, zastupljen makar u fragmentu i u ovoj knjizi, ima snagu neborovog argumenta koji te negacije čini bespredmetnim. Konačna vrijednost knjige D. Jelovine je i u njezinom poticaju na nužno potreban interdisciplinarni sustavan pristup znanstvenika različitih profila interesa, koji se bave problemima ranosrednjovjekovne arheologije u nas, i njihov timski rad na realizaciji neke buduće knjige posvećene intenzivnom razdoblju hrvatske prošlosti. Na ovdje spontano iznesenim mislima, koje su nam se logično nametnule nakon detaljnog pregleda *Starohrvatskog kulturnog blaga*, posebno smo autoru zahvalni.

Ž. Tomićić

László Kovács. Miinzen aus der ungarischen Landnahmezeit. Archäologische Untersuchungen der arabischen, byzantinischen, westeuropäischen und römischen Miinzen aus dem Karpatenbecken des 10. Jahrhunderts. *Fontes archaeologici Hungariae*. Budapest, 1989.: Akadémiai kiadó. 8°, 188 str., 29 tab. + 6 priloga.

Kao osmi svezak u navedenoj seriji nedavno je iz tiska izašla sinteza dosadašnjih studija Lászla Kovácsa, znanstvenog suradnika Arheološkog instituta Ugarske akademije znanosti. Isprva se kao arheolog počeo baviti materijalom iz vremena dolaska Ugra, pa se pritom morao ozbiljnije posvetiti i proučavanjem novca iz 10-12. st. Tako je pisao o bizantskom novcu u Ugarskoj u 10. st. (*AAHung* 35/1983,1-2: 133-154), o novcu iz vremena dolaska Ugra (Interfraktionen der mitteleuropäischen Slawen und anderen Ethnika im 10-10. Jahrhundert. Symposium, Nove Vozokany 3-7. X. 1983. Nitra 1984.: 157-163), o datiranju grobova Bjelobrdске kulture (*AAHung* 37/1985.: 207-222), o datacijskoj vrijednosti novca iz vremena zauzeća zemlje (*MittAnstUAW* 14/1985.: 177-194). Također je pisao o franackom novcu iz 9-10. st. u Karpatskoj kotlini (*AE* 112/1985.: 36-51), te ponovno o datacijskoj vrijednosti novca iz vremena dolaska Ugra (*A Herman Otto Muzeum Evkonyve* 25-26/1988.: 161-175).

Numizmatički materijal obraden u spomenutoj monografiji pristigao je u posjed Ugra kao plijen, kao nagrada, otkupnina ili baš kao novae u okviru trgovanja. Uz nekoliko pravih skupnih nalaza, gotovo sav opisani novae neugledan je, korodiran i izbušen, pa bi bez poznatog konteksta nalaza završio u muzejskom »otpadu«. No kao sastavni dio nakita ljudi (najčešće ratnika) ili konja, novae je s njima zajedno ukapan kao i neki drugi grobni prilozi. Novae u grobu može služiti kao obol, no u isključivo muskim grobovima noseni su oko vrata ili prisivani na odjecu; imade jednu do šest rupa, najčešće po dvije. Stoga L. Kovács na 29 tabli daje reprodukcije najznacajnijih primjeraka; to su isti razlozi da on zanemaruje i uobicajeni način opisanja novca (promjer, težina) u katalogskim dijelovima.

Opisani novae vrlo je raznovrstan i podrijetlo mu je također raznoliko. Rimski novae, probušeni i nošeni kao ukras, nedvojbeno, nadeni su među rimskim ruševinama, na površini zemlje. Talijanski su novae pak, prema starom Blanchetovom receptu, može dovesti u vezu s vojnim pohodima u Italiju 899/900, 924. i 937. godine. Franacki bi novae, na isti način, trebao doći u posjed Ugra za vrijeme

pohoda u Burgundiju 911. god., Galiju 919, Akvitaniju 935, Lotaringiju 917, koji su trajali sve do 954. god. Ugarske su horde upadale i na tlo Njemačke: u Bavarsku 862. god. i dalje, u Sasku 906, Svapsku 909, u Franačku i Tiringiju od 910. pa sve do 955. god. Uz novae iz navedenih zemalja u Karpatskoj su kotlini pronađeni i pokoji primjerci ceskog i engleskog (saskog) novca. Posebnu skupinu pak tvore bizantski i arapski novae.

Autor materijal obrađuje vrlo sustavno: Prvi dio je katalog s novcem iz grobova, pojedinačni i skupni nalazi s poznatih (pp. 15-78); i nepoznatih (p. 78) lokaliteta. Slijedi opis arapskog novca (p. 78), bizantskog (p. 81-86), zapadnoeuropskog novca (pp. 87-190), te nadopuna s kasnije obradenim materijalom (pp. 90-91). Drugi dio knjige vrednovanje je materijala: zapadnoeuropskog (pp. 92-100), tj. talijanskog novca donesenoga pohoda u Italiju (pp. 93-99), franackog koji bi trebao potjecati iz doba upada u Francusku (pp. 99-103), njemačkog iz njemačkih pokrajina (pp. 103-107). Slijedi obrada arapskog (pp. 120-134), bizantskog (pp. 134-145), kao i rimskog novca (pp. 145-155, te sažetak), pa opet opis materijala koji je naknadno obraden (pp. 169-176). Valja napomenuti da veći dio teksta obuhvaćaju obimne i detaljne opaske, te da je autor knjigu opremio brojnim crtežima važnijih grobova i sa 46 tablica, eitkih i minucioznih, pa su poradi toga one korisne kako arheolozima, tako i numizmatičarima. Jedinom manom monografijom mogao bi se proglasiti nedostatak indeksa lokaliteta na kraju, koji bi uključio i mađarske i alternativne (slovačke, ruske, hrvatske, srpske itd.) toponime, mae postivane u katalogu.

Jugoslavenske arheologe i numizmatičare osobito će zanimati materijal iz naših krajeva, bez obzira da li je u našim muzejima ili u Mađarskom narodnome muzeju u Budimpešti. Tako se opisuje materijal iz Brunšmidovih i Nuberovih iskopavanja u Bijelom Brdu kod Osijeka (pp. 19-20); iz Bogojeva (p. 28), Gaja (p. 39), Srpske Crnje (p. 48), Popinaca (p. 55), Vukovara (p. 77), Sente (p. 77), Sombora (p. 78, 86), Zrenjanina (p. 84), Opova (p. 84), Panceva (p. 85, 86), Ivanova (p. 85), iz Nuberove zbirke (p. 89), te iz Vrsca (p. 175). Posebnu važnost imade ostava zlatnih dirhema iz Petrovaca kod Rume (pp. 120-121) koja se čuva u Arheoloskome muzeju u Zagrebu. Kao što je L. Kovács već prije više godina obavijestio potpisano, postoji mogućnost da je u tom skupnom nalazu bio još jedan primjerak novca, koji je saeuvan samo u otisku u peatnom vosku, kao da je naden u Maglieu kod Backog Petrovca (Bulkeszi, p. 169, T. XXIX, P).

I. Mirmik