

# Viestnik Hrvatskoga arkeologiškoga društva: godina II

---

## Other document types / Ostale vrste dokumenata

Publication year / Godina izdavanja: **1880**

Permanent link / Trajna poveznica: <https://urn.nsk.hr/urn:nbn:hr:300:422347>

<https://doi.org/https://doi.org/10.52064/vamz>

Rights / Prava: [Public Domain Mark 1.0/Javno dobro](#). [Autorsko pravo je isteklo](#).

Download date / Datum preuzimanja: **2025-03-12**



Repository / Repozitorij:

[AMZdepo - Repository of the Archaeological Museum in Zagreb](#)

# VIESTNIK

HRVATSKOGA

## ARKEOLOGIČKOGA DRUŽTVA.

GODINA II.

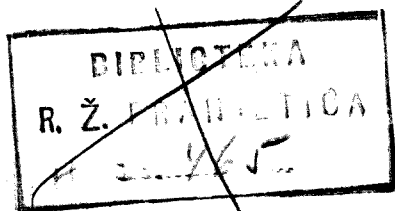

U ZAGREBU.

TISKARSKI I LITOGRAFIJSKI ZAVOD C. ALBRECHTA.

1880.



7067  
-----  
1952



# SADRŽAJ

Viestnika hrvatskoga arkeološkoga društva.

Godina II. 1890.

	Strana
Broj I. — 1. Topusko (Ad Fines) i ostanci njegove gotičke crkve. Tab. I. II. III. — S. Ljubić .....	1—11
2. Pisani spomenici izkopani u Sisku tečajem g. 1878. od arkeol. društva <i>Siscia</i> . — S. Ljubić .....	11—12
3. Čitluk (kod Sinja u Dalmaciji). — A. K. Matas .....	12—16
4. Uporaba ruda i kovova za prvih kulturnih pojava čovjeka. (Konac.) — Dr. Pilar .....	17—19
5. Rimski novi carski zem. muzeja u Zagrebu, kojih nema u Cohenu ili se u čem od njegovih razlikuju. — S. Ljubić	20—21
6. Primjetbe na „prilog tumačenju dragulja“. — S. Ljubić	21—24
7. Razne viesti (S. L.):	
a. Glavna skupština hrv. arkeol. društva .....	24
b. Odkriće iz predhist. dobe medju Babskom i Šidom	25
c. Odkriće predhistoričko kod sv. Ane blizu Rieke...	26
d. O starom bosanskom grbu .....	26—27
e. Stećci po Bosni i Hrcegovini .....	27—28
f. Starine u Starom Gradu na Hvaru u Dalmaciji...	28
8. Dopisi:	
a. Josip Brunšmid. — Opis starina po Sriemu .....	28—31
b. Josip Brunšmid. — O otkriću rimskih novaca kod Mokrenoga u Kranjskoj .....	31—32
c. M. J. Granić. — Dalje o izkapanjih u Muću g. 1879.	32
d. Iv. Radetić. — O starinah u Senju .....	32
Broj II. — 1. Prinos za iztraživanje tragovah rimskih puteva u Dalmaciji. — A. K. Matas .....	33—34
2. Topusko (Ad Fines) i ostanci njegove gotičke crkve. Konac. — S. Ljubić .....	34—42
3. Nadpisi rimski nepoznati ili krivo izdani. Nastavak. — S. Ljubić .....	43—44
4. Glagolski nadpisi. Nastavak. Tab. IV. — Dr. L. Geitler	44—45
5. Rimski novi carski itd. Nastavak. — S. Ljubić .....	45—47
6. Primjetbe na „prilog tumačenju dragulja“. Nastavak. — S. Ljubić .....	47—58

	Strana
7. Nabave ark. odjela zem. muzeja. Tab. IV. -- S. Ljubić	59— 60
8. Razne viesti (S. L.):	
<i>a.</i> Dar vis. c. kr. krajiške zem. upr. oblasti hrv. ark. društvu .....	60
<i>b.</i> Izvišće hrv. ark. društva za god. 1879. ....	60
<i>c.</i> Bosansko ark. društvo i bosan. muzej u Serajevu	60— 61
<i>d.</i> Ravnatelj zem. ark. muzeja pozvan na sastanah u Lisboni. ....	61
<i>e.</i> Nadpis Krsta Frankopana i njegove žene Apolonije u Mletcib. ....	61— 62
<i>f.</i> Voda iz II. stoljeća po Is. u grobu sačuvana iz Narone. ....	62
<i>g.</i> Srb u gornjoj Krajini i njegova okolica. ....	62— 63
<i>h.</i> Dr. Geitler o tračkom jeziku .....	63— 64
9. Zapisnici sjednica hrv. arkeol. društva. ....	64
Broj III. — 1. Topografske sitnice. — V. Klaić. ....	65— 69
2. Nekoliko glagolskih nadpisa iz Grižana u Vinodolu. — S. Ljubić .....	70— 71
3. Nadpisi rimski, koji su došli ili će doći u zem. muzej. Nastavak. — S. Ljubić. ....	72— 76
4. Hrvatski starinar u XVII. vieku (Nikola Drašković). — Dr. I. Bojničić. ....	77— 79
5. Panonski kipari za cara Galerija. — S. Ljubić. ....	80— 81
6. Primjetbe na „prilog tumačenju dragulja“. Konac. — S. Ljubić .....	82— 90
7. Dopisi:	
<i>a.</i> Grgur Urlić-Jovanović. — O ostancih zidina stolnog Biograda .....	90
<i>b.</i> Dr. Perko. — Izkapanje predhist. humka blizu Koprivnice .....	90— 91
<i>c.</i> Prof. I. Radetić. — Rimski nadpis u Senju izkopan. ....	91— 92
8. Razne viesti (S. L.):	
<i>a.</i> Otkriće blaga u Starih Jankovcib. ....	92— 93
<i>b.</i> Izkapanje sbigova (mogila) kod Starih Jankovcib	93— 94
<i>c.</i> Zadarski vladin arkiv. ....	94— 95
<i>d.</i> Jeton kneza Aleksandra I. bugarskoga. ....	95
<i>e.</i> Archeol.-epigr. Mittheilungen aus Oesterrreich o naših starinah. ....	95— 96
Broj IV. — 1. Popis do sada izdanih hrvatskih pečata. — Dr. I. Bojničić	97—101
2. Nadpisi rimski nepoznati ili krivo izdani. Nastavak. — S. Ljubić .....	101—103
3. Topografske sitnice. — V. Klaić. ....	103—109
4. Arkeologičke crtice iz moga putovanja itd. — S. Ljubić	110—120
5. Rimski novei carski itd. Nastavak. — S. Ljubić. ....	120—122

	Strana
6. Razne viesti (S. L.):	
<i>a.</i> Selitba arkeol. odjela zem. muzeja .....	123
<i>b.</i> Odkriće predhistoričko kod Batrovaea.....	123
<i>c.</i> Odkriće rimskih novaca u Bosanskom Brodu....	124
<i>d.</i> Nadpis iz XII. stoljeća u Zemuniku.....	124
<i>e.</i> Odkriće prevažnoga hrvatskoga rukopisa .....	123
<i>f.</i> Važan italijansko-dubrovački rukopis u knjižnici	
<i>g.</i> V. Gaja .....	125
<i>g.</i> Tri naša ljubitelja starina, uspomene vrijedna ...	126
<i>h.</i> Osobiti dar zem. arkeol. muzeju.....	126
<i>i.</i> Starine iz Arabije za arkeol. sбирke zem. muzeja	127
7. Kritike (S. L.):	
<i>a.</i> L' Istria. Note storiche di Carlo Franceschi. Pa-	
renzo .....	127
<i>b.</i> Nješto o osječkom muzeju .....	127
<i>c.</i> Bullettino di archeologia e storia Dalmata.....	128



## Imena dopisnika u časopis „Viestnik“ za g. 1880.

Batinić Fra. Mijo V. u Fojnici.  
Bogdanović Dane u Srbu.  
Bojničić dr. Ivan u Zagrebu.  
Brunšmid Josip u Beču.  
Epner Mato u Novaku.  
Geitler dr. Lavoslav u Zagrebu.  
Granić M. J. u Muću.  
Klaić Vjekoslav u Zagrebu.  
Ljubić Šime u Zagrebu.  
Matas A. K. u Dubrovniku.  
Perko dr. Viktor u Koprivnici.  
Pilar dr. Gjuro u Zagrebu.  
Radetić Ivan u Senju.  
Urlić-Jovanović Grgur u Biogradu.

---

 Uredništvo ovoga časopisa ograđuje se tiskovnim zakonom proti preštampavanju bez naročite dozvolje.



# N a c r t

crkvenih razvalina nalazećih se u Topuskom perivoju. (Plan der im Plantage-Garten in Topusko sich befindlichen Kirchen-Ruinen).

# N a c r t

položaja crkvenih razvalina nalazećih se u Topuskom perivoju. (Situationsplan der im Plantage-Garten zu Topusko befindlichen Kirchen-Ruinen).

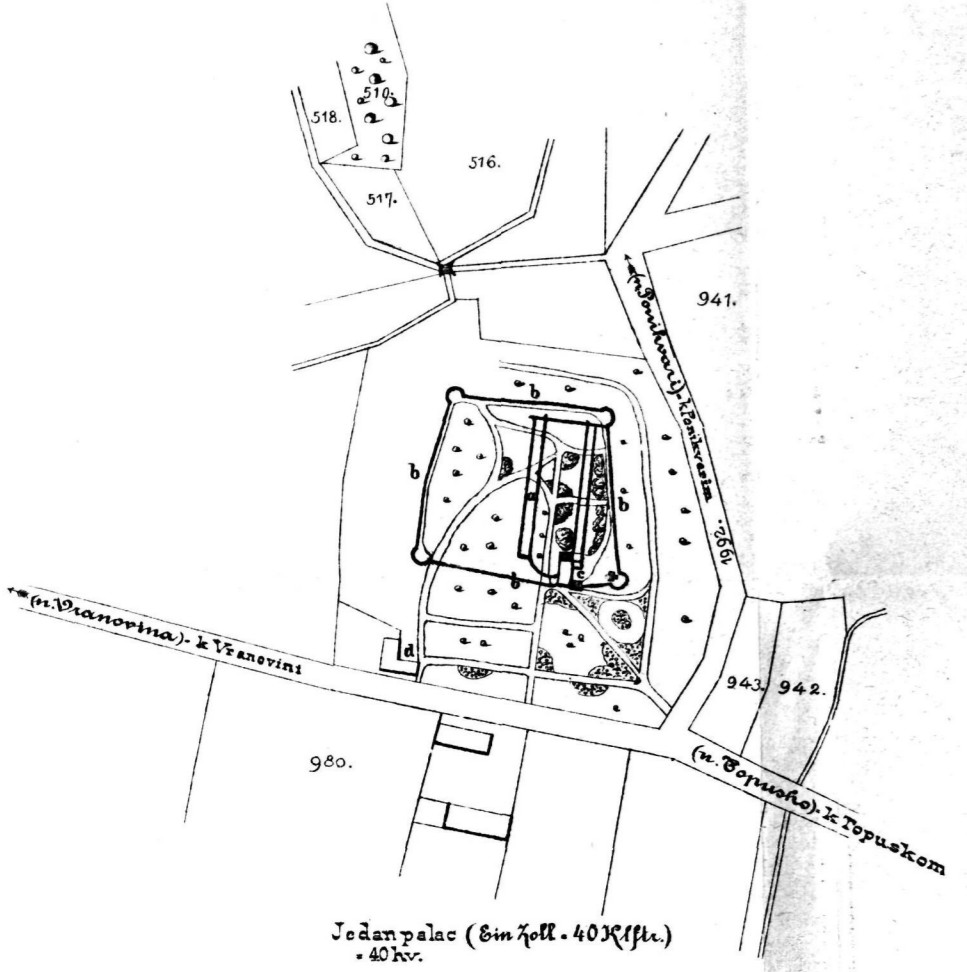

- Razjašnjenje (Erklärung).
- a. Razvaline crkve (Kirchen-Ruinen).
  - b. Sedeni (Wallmauer).
  - c. Cvjetnjak (Blashau).
  - d. Vratarov stan (Bärmenhaus).

U Petrinji: Kolovosa 1877. Fr. Erben inžin. pom. narisa

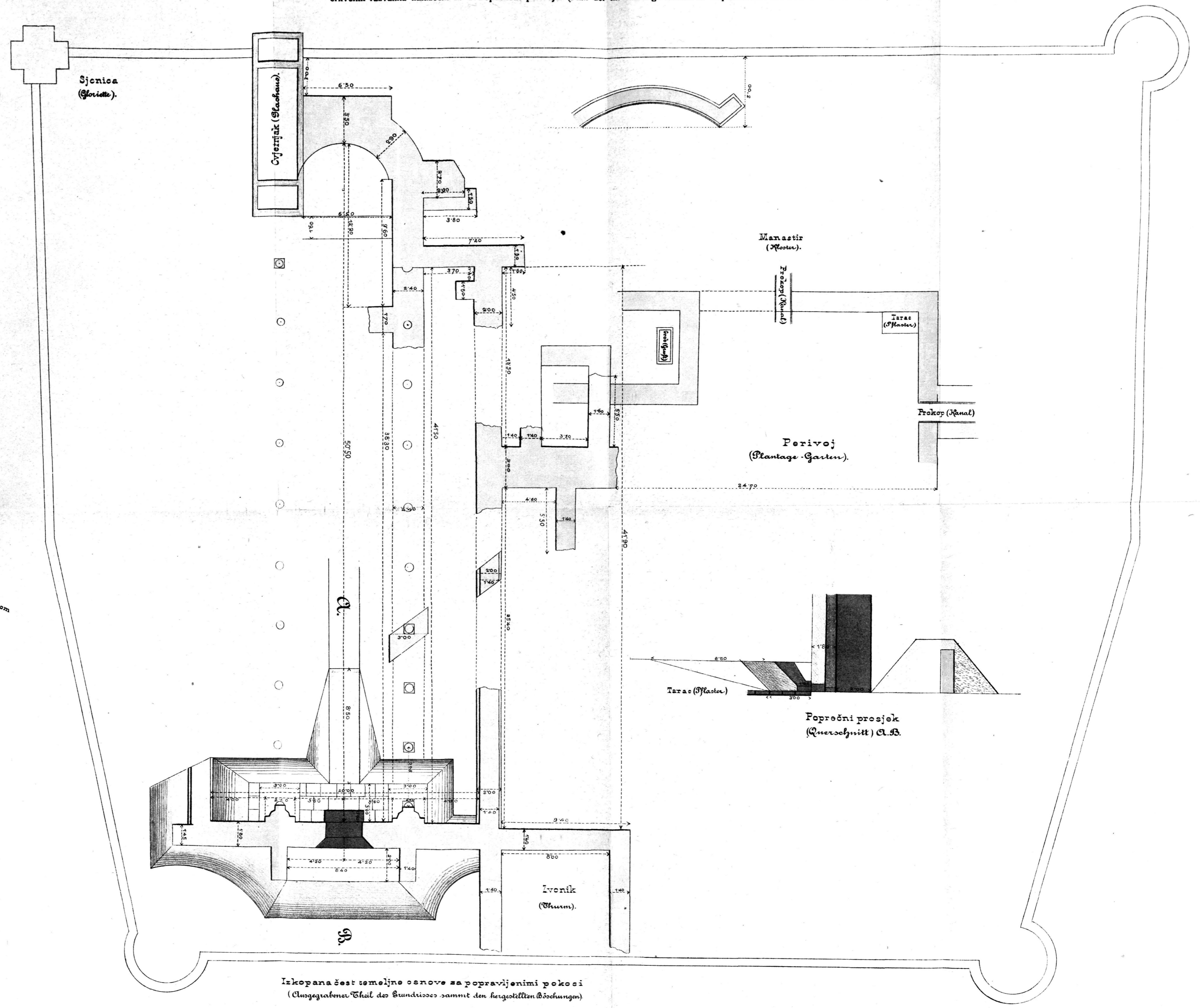

Izkopana šest temeljne osnove sa popravljenimi pokosi (Ausgegrabener Theil des Grundrisses sammt den hergestellten Böschungen).

U Petrinji: Lisopada 1877. Fr. Erben inžin. pom. narisa

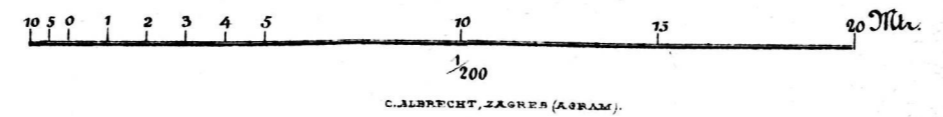

U Zagrebu prosinca 1879. A. Steinbauer ureza.



# N A C R T

crkvenih razvalina, nalazećih se u Topuskom perivoju. (Plan der im Plantage-Garten zu Topusko sich befindlichen Kirchen-Ruinen).

## Razgled pročelja.

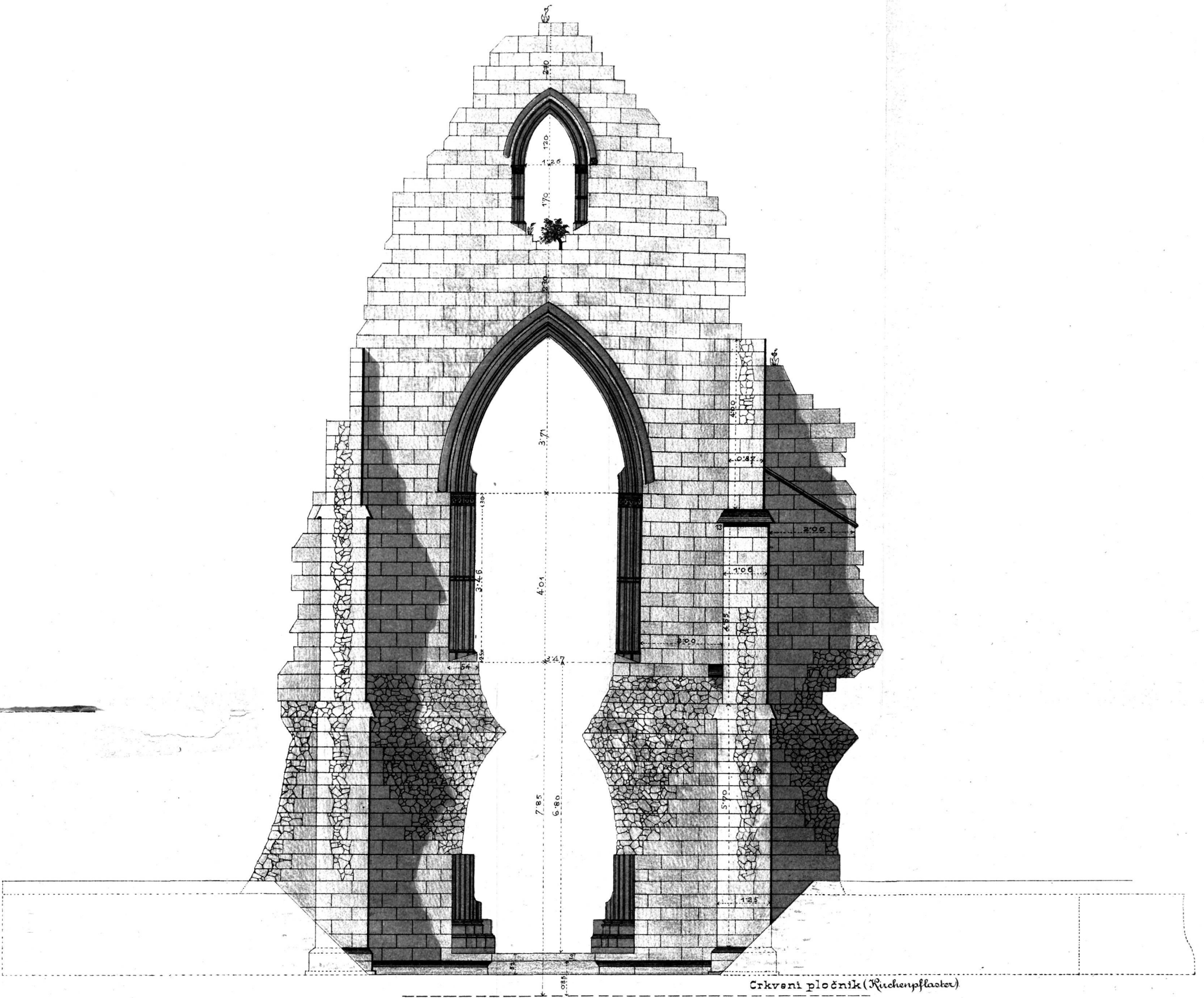

### Profil prozora (Profilirung des Fensters).

### Temeljni osnov (Grundriß).

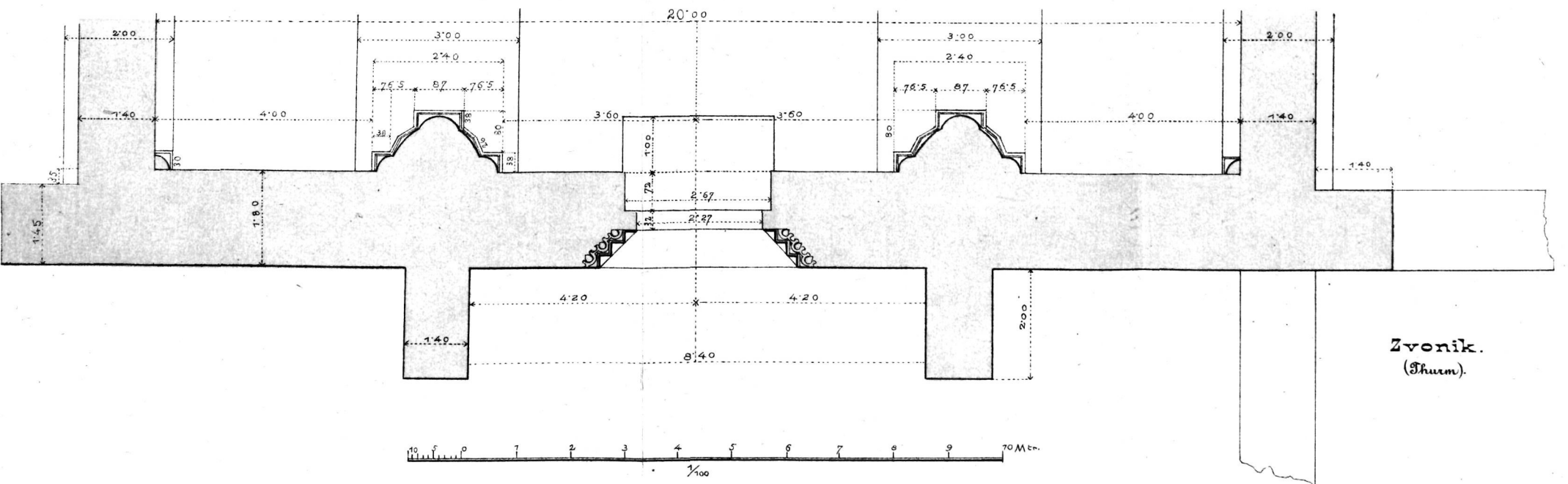

# N A C R T

erkvenih razvalina, nalazećih se u Topuskom perivoju. (Plan der im Plantage-Garten zu Topusko sich befindlichen Kirchen-Ruinen).

## Pojedini djelovi.

Profil prozora.  
(Profilierung des Fensters).

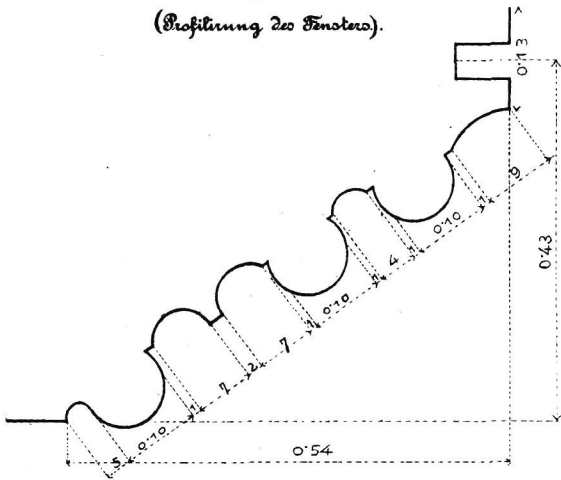

Zagled podstupine glavnih vrata.  
(Ansicht des Thoreschals).

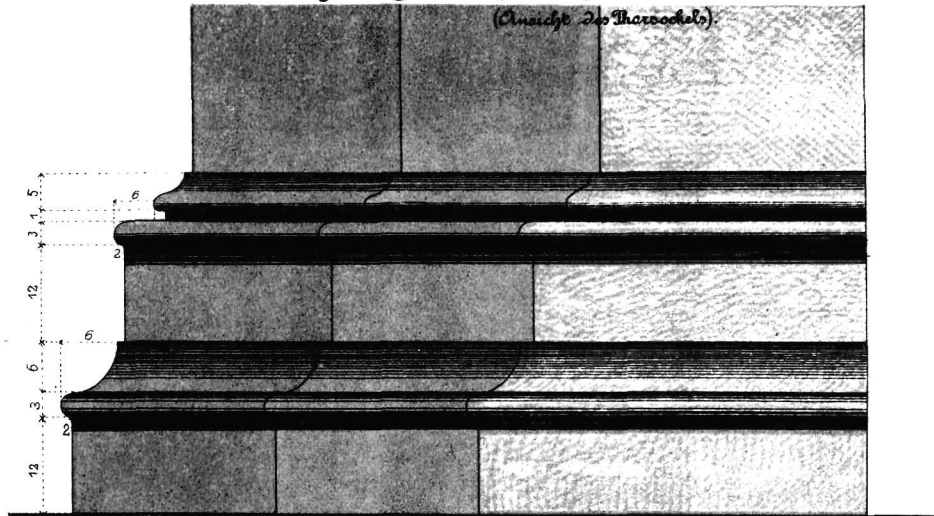

Profil glavnih vrata. (Profilierung des Thores).

Nadstupina.  
(Das Kapital).

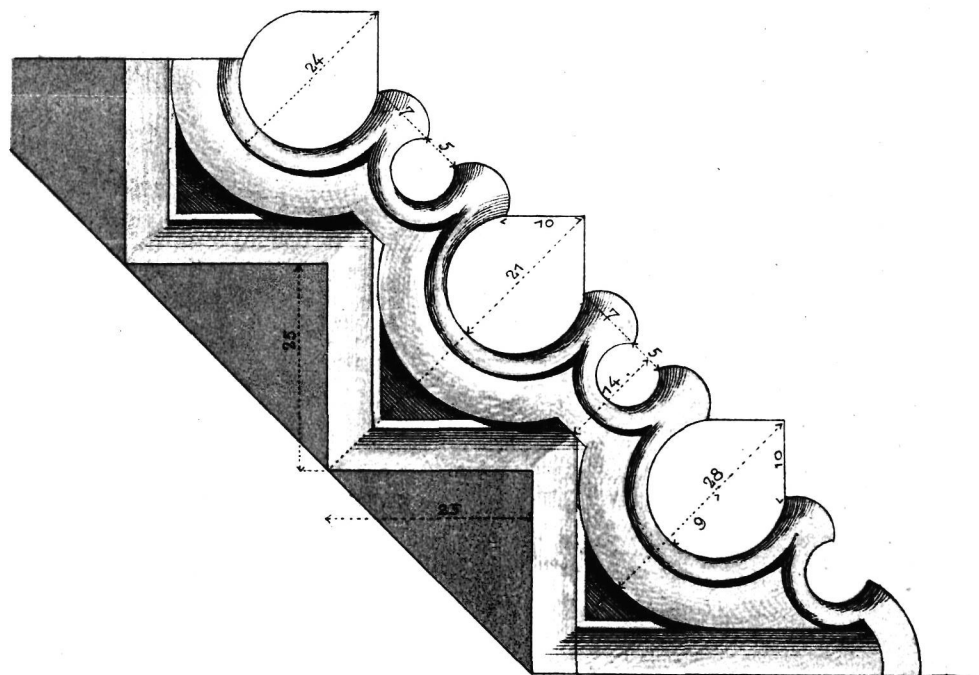
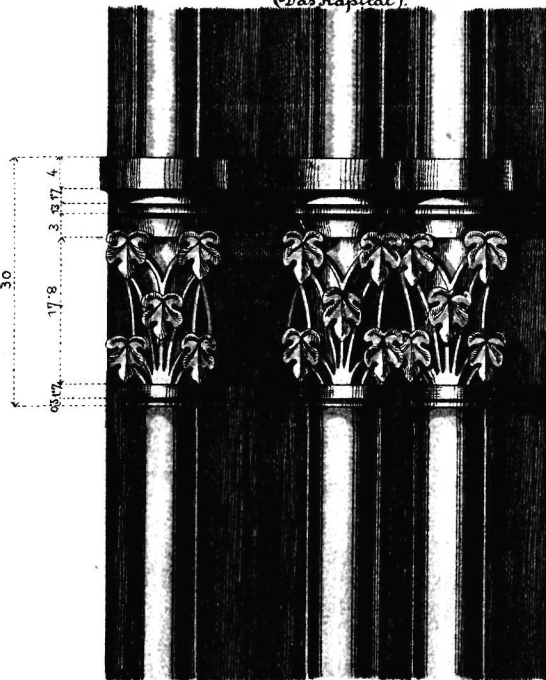

Zagled stupića u kutu. (Ansicht des Saulchens in der Ecke).

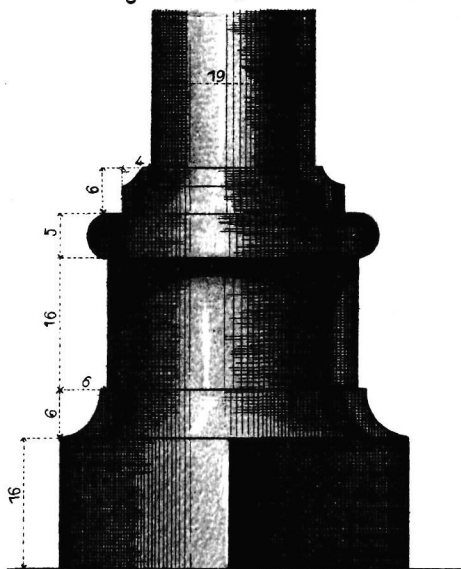

Frosjek krova podpornjaka. (Schnitt der Verdachung des Strebepfeilers).

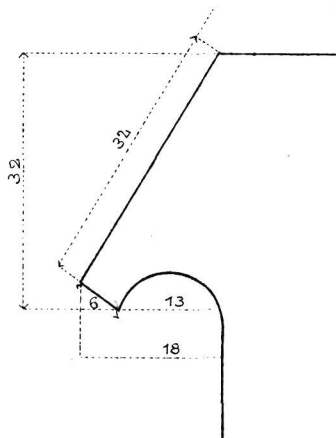



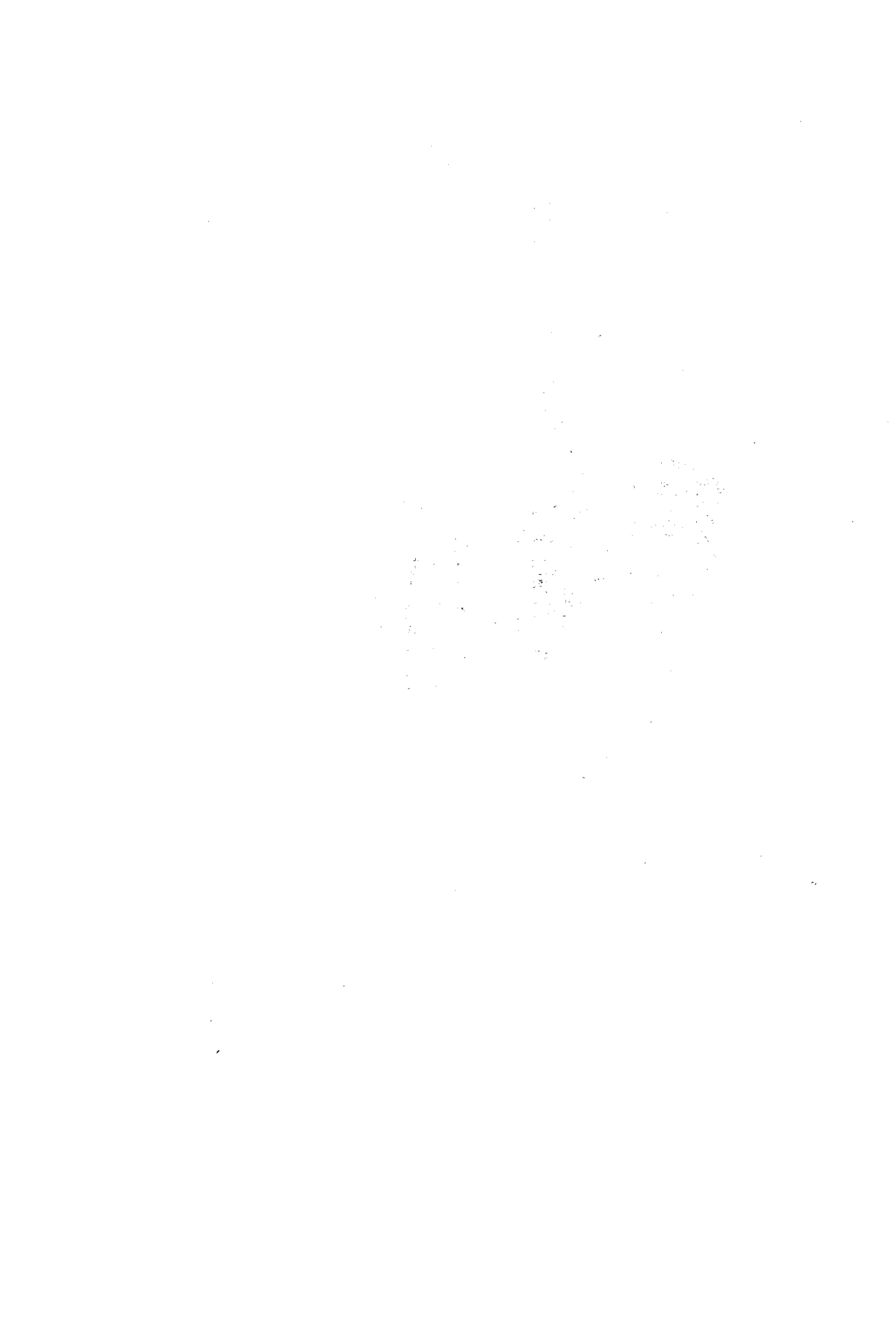

# VIESTNIK

HRVATSKOGA

## ARKEOLOGIČKOGA DRUŽTVA.

~~~~~  
GODINA I. — BR. 3.  
~~~~~

### SADRŽAJ.

1. Pisani spomenici izkopani u Sisku teč. g. 1876—7. od arkeolog. društva „Siscia“. — S. L. — Str. 65—74.
2. Uporaba ruda i kovova za prvih kulturnih pojava čovjeka. (Nastavak.) — Dr. Pilar. — Str. 74—77.
3. Luka Ilić-Oriovčaniu kao arkeolog. — Dane Gruber. — Str. 78—84.
4. Prilog tumačenju „dragulja“. — Dr. Maixner. — Str. 85—88.
5. Razne vesti. — Str. 88—91.  
Kritika. — Str. 91—94.  
Darovi prikazani nar. zem. arkeol. muzeju teč. g. 1878. — Str. 94—96.

~~~~~  
U Zagrebu 1. srpnja 1879.  
~~~~~

### Obznane uredništva.

Viestnik za sada izlaziti će svaku tri mjeseca. — Godišnja predplata stoji 4 for. a. vr. za sve austrijsko-ugarske zemlje; a za inozemstvo 8 maraka ili 10 franaka.

Dopisi, tiskanice, poštarske doznake na predbrojku itd. upravljati će se fran-kirane na Uredništvo Viestnika u zemalj. muzeju u Zagrebu. Ruko-pisi se ne vraćaju.

Članovi hrv. arkeol. društva šalju neposredno svoje prineske društenomu blagajniku Dru. Lobmayeru u Zagrebu (Miesnička ulica br. 1).

Naručbe na predbrojku Viestnika prima knjižara Lav. Hartmana u Zagrebu.

## Društva i povremeni listovi, s kojima već stupismo u zamjenu :

- Magyar tudományos Akadémia. *Budimpešta.*  
Magyar Történelmi Társulat. *Budimpešta.*  
Magyar régészeti társulat. *Budimpešta.*  
Königl. Böhmische Gesellschaft der Wissenschaften. *Prag.*  
Central-Commission zur Erforschung und Erhaltung der Kunst- und historischen Denkmale. *Wien.*  
Alterthumsverein. *Wien.*  
Ferdinandeam für Tirol und Voralberg. *Insbruk.*  
Zakład narodowy imienia ossolinskich we Lwowie. *Lwow.*  
Hist. Stat. Section der k. k. Mähr. Schl. Gesellschaft v. Beförderung d. Ackerbau, Natur und Landkunde. *Brünn.*  
Verein für Siebenbürgische Landeskunde. *Hermanstadt.*  
Società Adriatica di scienze naturali in *Trieste.*  
Archäologisches Instituts des deutschen Reiches. *Berlin.*  
Société Archéologique et Historique de l'Orléanais. *Orléans.*  
Société nationale des Antiquaires de France. *Paris.*  
Gesellschaft für Schleswig-Holstein-Lauenburgische Geschichte. *Kiel.*  
Verein für Geschichte und Altherthümer Pommers. *Stättin.*  
Historischer Verein von Oberpfalz und Regensburg. *Regensburg.*  
Verein für Meklemburgische Geschichte und Alterthumskunde. *Schwerin.*  
Verein für Kunst und Alterthum in Ulm und Oberschwaben. *Ulm.*  
Oberlausitzische Gesellschaft der Wissenschaften. *Görlitz.*  
Society of Antiquaries of London. *London.*  
Der historische Verein des Kantons Bern. *Bern.*  
ИМПЕРАТОРСКОЕ РУССКОЕ АРХЕОЛОГИЧЕСКОЕ ОБЩЕСТВО. *Petrograd.*  
МОСКОВСКОЕ АРХЕОЛОГИЧЕСКОЕ ОБЩЕСТВО. *Moskva.*  
Finska Vetenskaps-Societeten. *Helsingfors.*  
Società d' archeologia e belle arti. *Torino.*  
Srpsko Učeno Društvo. *Biograd.*  
Hrvat.-slavonsko šumarsko društvo. *Zagreb.*  
Klub inžinira i arhitekta. *Zagreb.*

- Archaeologisch-epigraphische Mittheilungen aus Oesterreich. *Wien.*  
Bullettino di paletnologia italiana. *Reggio dell' Emilia.*  
Bullettino di archeologia e storia dalmata. *Spalato.*  
Pravo. *Spalato.*

### Novine.

- |                                 |                                 |
|---------------------------------|---------------------------------|
| Vienac. <i>Zagreb.</i>          | Sloboda. <i>Sušak.</i>          |
| Slovinac. <i>Dubrovnik.</i>     | Naša Sloga. <i>Trst.</i>        |
| Narodni List. <i>Zadar.</i>     | Sriemski Hrvat. <i>Vukovar.</i> |
| Glas Crnogorca. <i>Cetinje.</i> |                                 |

# I m e n i k

*pomagajućih članova hrvat. arkeol. društva, koji su položili 1 for.  
upisnine i 2 for. prinosa za godinu 1879.*

Ovo vrijedi za namiru.

- Altman Josip, inžinir u Zagrebu.  
Baloković Lovro, župnik u Bizovcu.  
Bauer Dr. Ivan, lječnik u Zagrebu.  
Bedeković Kamilo, nadinž. u Zagrebu.  
Benaković Josip, načelnik u Zupanju.  
Benković Ignjat, župnik i podarcidj. u Sipku.  
Bišćan Dr. Milan, podžupan. lječnik u Jaski.  
Bojničić Ivan, pristav zem. muzeja u Zagrebu.  
Brčić Antun, viećnik kod priziv. suda u Zadru.  
Budmani Pero, gimn. profesor u Dubrovniku.  
Bulat (ne Bulić v. br. 2) Dr. Gaj F., odvjetnik u Spljetu.  
Buratti Ivan conte u Zagrebu.  
Burgstaller Vjek. financ. perov. u Zagreb.  
Butorac Dragutin, podžup. pisar u Jaski.  
Čegetek Franjo, kot. sudac u Božjakovini.  
Čeh Dr. Dragutin u Križevcih.  
Čitaonica građanska u Bjelovaru.  
Cvitaš Katarina, učiteljica u Vukmaniću.  
Dautović Mijo, predsjednik unutrnjeg odjela kod gen. komande u Zagrebu.  
Deutsch Albert, knjižar u Zagrebu.  
Didolić Dragutin, posjednik u Selcih na Braču.  
Domjanović Ladislav, perov. vježbenik u Jaski.  
Fiamin Ivan, kanon.-arcidjakon na Rieci.  
Fosco Antun, biskup u Šibeniku.  
Franić Josip, podžup. tajnik u Jaski.  
Franković O. Mijo u Fojnici.  
Galjer Matija, učitelj u Virju.  
Gašparić Franjo, kanon. arcidjakon u Zagrebu.  
Gimnazija realna u Bjelovaru.  
Gimnazija vel. u Gospiću.  
Gimnazija vel. u Karlovcih.  
Gimnazija vel. u Osijeku.  
Gimnazija vel. u Vinkovcih.  
Glaser Josip, učitelj u Petrinji.  
Glavočević O. Nikola u Fojnici.  
Gogolja Dragutin u Zagrebu.  
Gojsilović O. Dominik u Fojnici.  
Golub Vjekoslav, gim. prof. u Zagrebu.  
Grahor Janko, arhitekt u Zagrebu.  
Granić Jakov, kot. škol. nadzornik u Šibeniku.  
Hančl Jaromir, sveuč. prof. u Zagrebu.  
Jakčin Andrija, odvjetnik u Zagrebu.  
Ikić O. Blaž u Sutjeski.  
Ikić O. Stjepan u Sutjeski.  
Jurković Janko, odj. savjet. u Zagrebu.  
Jurković pl. Dr. Nikola, vlad. tajnik u Zagrebu.  
Karaman Dr. Srećko, odvjet. u Spljetu.  
Kassa Skender, podžup. živinar u Jaski.  
Kaznačić Dr. Iv. Aug., lječnik u Dubrovniku.  
Kojanović Mijo, ravnatelj pom. ureda kod gen. komande u Zagrebu.  
Kržan Antun, kanon. i ravnatelj konvikta u Zagrebu.  
Kišpatić Mijo, prof. na realci u Zagrebu.  
Koharić Dr. Janko, sveučil. profesor u Zagrebu.  
Kondrat Ferdinand, inžinir u Zagrebu.  
Kovačev Ivan, trgovac u Šibeniku.  
Kovačić Risto, gim. prof. u Dubrovniku.  
Kresić O. Stjepan, župnik u Ozorju.  
Krešić Milan, tajnik trg. komore u Zagrebu.  
Kristijanović Ignjat, biskup u Zagrebu.  
Labor O. Bono, župnik u Rupah kod Skradina.  
Lapaine Valentin, mjernik u Petrinji.  
Lobmayer Aug., župnik u Erdeviku.  
Lopašić Rade, žup. tajnik u Zagrebu.  
Maček Ivan, inžinir u Jaski.  
Majhofer Josip, podžup. pisar u Jaski.  
Makanec Dr. Milan, odvjet. u Zagrebu.  
Malec Dr. Josip, odvjetnik u Zagrebu.  
Mašić Ivan u Zagrebu.  
Matas Ante Konst., ravnatelj vel. gimnazije u Dubrovniku.  
Matijević Pajo, perovodja kod gen. komande u Zagrebu.  
Matz Mavro, tajnik kod gl. zapovjed. u Zagrebu.  
Maurović Mijat, nadinžinir u Zagrebu.  
Mazzura Dr. Sime. odvjetnik u Zagrebu.  
Milković Josip, učitelj u Trojstru.  
Mitrović vit. Špiro, unajor, zapovjed. 79. domobr. bataljuna u Skradinu.  
Modec Ljud., ravn. prepar. u Zagrebu.  
Monti Dr. Lovre, odvjetnik u Kninu.  
Mrazović pl. Dr. Matija, gradonačelnik u Zagrebu.  
Muhić Dr. Pavao, predatojnik vladinog odjela u Zagrebu.  
Mužević Antun, posjednik u Stubici.  
Nekić Mate, prof. na prep. u Zadru.  
Nodilo Natko, sveuč. prof. u Zagrebu.

Nugent grof Artur u Zagrebu.  
 Pavec Josip, nadzornik pučkih škola u Zagrebu.  
 Pavić Armin, sveuč. prof. u Zagrebu.  
 Pavišić Dr. Alv. Ces. vl. saviet. kanon. i protonot. apost. u Makarskoj.  
 Pavlešić Ivan, biskup u Zagrebu.  
 Pešan Antun, učitelj u Petrinji.  
 Petračić Franjo, sveuč. prof. u Zagrebu.  
 Pilar Dr. Juraj, sveuč. prof. u Zagrebu.  
 Posilović Dr. Juraj, biskup u Senju.  
 Prister Jeroli, valetžnac u Zagrebu.  
 Pučić grof Niko Vlaho, posiednik u Dubrovniku.  
 Rakovac Dr. Ladislav, primar. Iječnik u Zagrebu.  
 Realka velika u Osieku.  
 Rubetić Cvjetko, kateket na vel. realki u Zagrebu.  
 Šenoa August, gr. viećnik u Zagrebu.  
 Šenoa Julio, blagajnik u Zagrebu.  
 Škočić Ilija, trgovac u Šibeniku.  
 Sparhakel Jukundo, podžup. perovodja u Jaski.  
 Spillauer Stjep., podpuk. i predstojnik odjela za bog. i nast. kod gl. zapovj. u Zagrebu.  
 Šišić Jakov, odsječ. savietnik kod gen. komande u Zagrebu.

Šram Dr. Lavoslav, odvjet. u Zagrebu.  
 Šuljok Aleksander, dvor. saviet. podpr. stola sedmorice u Zagrebu.  
 Švinderman Blaž, nadbiskupski tajnik u Zagrebu.  
 Tallian Slavoljub, kanonik u Zagrebu.  
 Tkalčić Ivan, prebendar u Zagrebu.  
 Tkalčić Mirko u Zagrebu.  
 Unterweger Vilko, perovodja kod gl. zapovjed. u Zagrebu.  
 Vakanović Antun, banski namjestnik u Zagrebu.  
 Vancas Dr. Aleksa, predsjednik zem. zdrav. vieća u Zagrebu.  
 Vidrić Dr. Lovro, odvjetnik u Zagrebu.  
 Vihodil Vl., ravn. gosp. zav. u Križevcih.  
 Vončina Ivan, posjednik u Zagrebu.  
 Vrbanić Mijo, šumski nadzornik kod gen. komande u Zagrebu.  
 Vučetić Antun, gimn. profesor u Dubrovniku.  
 Vuković Adolf, ravnatelj brzojav. ureda u Zagrebu.  
 Vuković Marijan, školski nadzornik u Vukovaru.  
 Zlatović O. Stjepan u Spljetu.  
 Žigrović-Potočki Franjo, dvor. savjetnik u Zagrebu.

(Nastavak sliedi.)

## Povjerenici hrvatskoga arkeologičkoga društva.

Benaković Josip, načelnik u Županju.  
 Čeh Dr. Dragutin u Križevcih.  
 Grzetić Dr. N., pukovnički liečnik u Budimpešti.  
 Glaser Josip, učitelj u Petrinji.  
 Jurinac Adolf E., gim. profesor u Varaždinu.  
 Lobmayer August, župnik u Erdeviku.  
 Mazeck Antun, ravnatelj velike gimnazije u Požegi.  
 Paus Mijo, podarhidj. i župnik u Putincih.  
 Stepanov Stjepan, ravnajući učitelj u Virju.  
 Žetić Pavao, urednik Srijemskoga Hrvata u Vukovaru.

## Bilješke.

Tko sbog pometnje kod odpravnictva ili drž. pošte nebi primio redovito Viestn. brojeve, neka se toga radi blagoizvoli dopis. kartom obratiti na uredništvo. Molimo povjerenike, neka nam pošalju imenik sakupljenih članova, i neka nas revno izvješćuju o stvarih tičućih se našega i njihova zvanja. Društvo će uz njihovu prijavu namiriti svaki poslovni trošak. Svakomu članu pripada pravo rabiti knjige i novine, koje društvo dobiva u zamjenu, i koje se za sada čuvaju u društv. ormaru u pisarni arkeol. odjela zem. muzeja. Ravnateljstva naših škola i zavoda mogu se upisati kao pomagajući članovi.

# VIESTNIK

HRVATSKOGA

ARKEOLOGIČKOGA DRUŽTVA.

## Topusko (Ad fines).

Svi spisatelji, koji su do sada o Topuskom pisali, suglasno tvrde, da se ondje dnevice izkapaju rimske starine; njekeji su dapače na svietlo iznieli nekoliko rimskih nadpisa i drugih spomenika ondje izkopanih; ali nijedan do danas nije se naposeb tim bavio, da označi ime, kojim se je u rimsko doba ovo mjesto nazivalo. Buduć pako, da te starine, i to samo slučajno našaste, svjedoče jasno, da je tu u rimsko doba znatno mjesto ležati moralo, tim veće, pošto su tako množne i važne, da jedva bi našao drugoga mjesta medj Ljubljanom (*Emona*) i Siskom (*Siscia*), koje bi se u tom pogledu sa Topuskom takmiti moglo, toga radi može se za stalno uzeti, da je i Topusko ležalo uz cestu, koja je iz zapada tekla u Sisak, te da su i njegove kupelji već onda poznate bile.

Stari zemljopisni izvori označuju nam dvie glavne rimske ceste, koje su sa zapada u Sisak dolazile, naime jedna iz Ljubljane a druga iz Senja (*Senia*).

*Prvu cestu*, t. j. onu, koja je iz Ljubljane polazila u Sisak, opisuju nam Antoninianski putopis str. 121 (n. 259—260), Peutingeraska tabla, i Ravenatski svjetopisac str. 220 ovako:

*Itiner. Anton.*

*Peuting. Tab. Cosmogr. Raven.*

Hemona		Emona		Atamine
		Acervone	XVIII	Acerbo
Praetorio Latovicorum	XXXIII	Ad protorium	XIII	
		Crucio	XVI	Cruppi
Novioduno	XXIII	Novioduni	XVI	Nomiduni
		Romula	X	Romula
Quadrata	XXVIII	Quadrata	XIII	
		Ad fines	XIII	Fines
Siscia	XXVIII	Siscia	XX	Sicce

*Drugu* pako cestu, t. j. onu, koja je iz Senja dolazila u Sisak, opisuje samo Antoninianski putopis Po Mommsenu (*Corpus Insc. Latin. III. p. 384*) ovu je cestu bilježila i Peutingerska tabla, ali je iz nje odpalo, vjerojatno prepisivanjem, jedno mjesto naime *Bibium* Antoninianskoga putopisa, te tim i sveza, koja je spajala to mjesto sa *Romula* iste table. Ovo mnijenje sasvim vjerojatno mi rado prihvaćamo i toga radi, što se tim sve bolje utvrđuje naše mnijenje o položaju ceste, koja je iz Ljubljane u Sisak tekla, kako ćemo dalje viditi.

<i>Itiner. Anton.</i>		<i>Peuting. Tab.</i>	
Senia		Senia	
Avendone	XVIII	Avendone	XX
Arupio	X	Arypio	X
Bibium	X <sup>1</sup>	Bibium	X
Romula	X	Romula	X
Quadrata	XIII	Quadrata	XIII
Ad fines	XIII	Ad fines	XIII
Siscia	XXI	Siscia	XX
			Epidotio X
			i t. d. put
			Dalmacije

U označenju *prve* ceste slažu se medju sobom Antoninianski putopis i Peutingerska tabla, pošto oba ista mjesta iznose; tom samo razlikom, što Peuting. tabla na toj cesti spominje četiri mjesta više od Anton. putopisa. Ali Anton. putopis izpunjuje barem djelomice otu prazninu, čim u opisivanju ove *druge* ceste iz Senja u Sisak prilaže dva mjesta na prvoj cesti nebilježena naime *Romula* i *Ad fines*, te u istom pravcu i istimi daljinami, kao što stoje ista mjesta označena u Peuting. tabli.

<sup>1</sup> Mommsen (*l. c. p. 384*) opazuje, da nadpisi u ovih stranah našasti, *hoc docuerunt, duobus locis in hisce partibus fuisse oppida ad formam Romanam constituta neque pro eorum locorum scilicet conditione ignobilia, id est non longe ab Ottochatz in campo Vitalensi et prope Josephsthal*; te zatim stavlja u Vitalu *Arupio*, a o Josipovoj dolini veli samo (p. 388): *aetate Romana oppidum ibi vel ibi prope fuisse praeter titulos in vicinia repertos etiam declarat antiqua sedes episcopalis Modrussae, qui vicus hodie et ipse exiguus non longe inde distat*, a tu se je našao i miliarski rimski stup (n. 3025). Po nas pogledom na stanje zemljišta i na daljine navedene od pomenutih putopisa, Vital prikladnije je mjesto za *Avendone*, a Josipova dolina za *Arupio*. *Bibium* pako došao bi negdje oko Generalskoga stola, gdje se je cesta razdvajala, te jednim pravcem uzduž granice tekla u Dalmaciju poredno s drugom koja je iz Siska kroz Bosnu u Solin polazila, a drugim napredovala do u *Romula*, gdje se sretala sa cestom dolazećom iz Ljubljane na Sisak.

Dosadašnji spisatelji u označenju *prve* ceste, iz Ljubljane do Siska, bili su dvojega mnijenja. Jedni su ju vukli uz Savu, a drugi su ju mnogo južnije bilježili. Glavnim uzrokom bjaše to, što su prvi tvrdili, da *Noviodunum* Ptolomejev, Anton. putopisa, Peuting. table i Ravenjanina sve je jedno te isto mjesto sa *Nevidunum* nadpisa našastih u Kranjskoj oko Gurkfelda, gdje je ovo mjesto po njih ležalo; dočim su drugi *Noviodunum* i *Nevidunum* smatrali za dva medju sobom sasvim različita mjesta, jedno od drugoga podosta odaljena. Ovo zadnje prvi uztvrdi naš slavni arkeolog Katančić, te izreče, da cesta, koju opisuju Anton. putopis i Peuting. tabla iz Ljubljane do Siska, nije tekla Savskom dolinom, dali mnogo južnije preko Kupe. Znamo pako, da u starom zemljopisu nije riedko naći dva mjesta kadkada i sasvim istoga imena, dapače i ležeća jedno do drugoga. Mnijenje Katančićevo primiše kašnje mnogi izpitatelji rimskoga zemljopisa kakono Mannert, Lapié, Forbiger itd., te napokon Kenner, Mommsen i naš Kukuljević. U ovoj stvari pako glavno je to, što je cesta, koja je dolazila iz Senja u Sisak, imala četiri zadnje postaje, *Romula*, *Quadrata*, *Ad fines*, *Siscia*, zajednički sa cestom dolazećom iz Ljubljane u Sisak; a to se nedaje razborito ni pomisliti, uzme li se, da je cesta iz Ljubljane u Sisak savskom dolinom tekla. Postaviti mjesto *Romula*, gdje se je ljubljanska cesta sa senjskom sretala, da zajedničkim pravcem k Sisku teku, u Jesenic pri Savi pram ušću Sutle, kao što čini Müllner (*Emona. Laimbach 1879 p. 104. 109.*) na temelju odveć slabih ili izlično istinitih dokazivanja, više nego nesmisao prava je ludorija<sup>1</sup>.

Još nam je opaziti gledę *prve* ceste. da Anton. putopis str. 121 broji ukupno od Ljubljane do Siska 115 milja<sup>6</sup>, dočim po Peuting.

<sup>1</sup> Ovaj pisac hoće, da samo praznimi rječmi svede ovaj put uz Savu, te se skoro ruga onim, koji ga bilježe pravcem na Kupu *durch enge Thalschluchten und über Gebirge, welche nur von schmalen Flussrinnalen, wie die der Gurk und Kulpa, durchschnitten sind*; napokon stavlja ovaj isto tako neistinit a odveć smješšan zaključak: *Kurzgefasst gibt es nur zwei Möglichkeiten: entweder ist die Strasse der Peutinger'schen Tafel von Emona nach Siscia mit unserer Route identisch oder sie ist es nicht. Ist sie es, so dürften unsere Ortsangaben richtig sein; ist sie es nicht, so haben wir auf der ganzen Strecke ausser Nevidunum (sve mu je isto sa Noviodunum) lauter namenlose Orte, deren Lage aber zufällig mit den Angaben der Peutinger'schen Tafel etc genau übereinstimmt, während die wahre, von den vermittelnden Gelehrten gesuchte Route noch ganz in Unklaren, ja in der heillosesten Verwirrung liegt.*



tabli bilo je 122 milje. Nego u Anton. putopisu jasna je pogriješka prepisača medju *Quadrata* i *Siscia*; jer dočim na str. 121, na putu iz Ljubljane u Sisak, stavlja 29 milja od *Quadrata* do *Siscia*, na str. 130, na putu iz Senja u Sisak, meće za istu prugu 35 milja; te je sasvim vjerojatno, da na str. 121, gdje bilježi od *Quadrata* do *Siscia* XXVIII, u ovom broju mjesto V moralo je biti X, naime XXXIII. Uzmemo li u račun i one dvie milje, koje Anton. putopis broji manje od Senja do Avendonu, onda su mu daljine sasvim iste sa Peutling. tablom i na drugoj cesti iz Senja do Siska.

U ustanovljenju pako, gdje je pojedino mjesto ležalo na cesti *prvoj*, naime iz Ljubljane u Sisak, dosadašnji spisatelji jako se medju sobom razlažu. Navesti ćemo dva najnovija, Dra. Frid. Kennera (*Noricum und Pannonia. Wien 1870*) i Iv. Kukuljevića (*Panonija rimska. Rad jugosl. akademije. Knj. XXII. Zagreb 1873*) sa dometci.

<i>Kenner :</i>		<i>Kukuljević :</i>
Emona	Laibach	Ljubljana (Mommsen: Laibach. — Müller: Igg).
Acervone	Altenmarkt b. Weichselburg	Sv. Kancijan, Zitično, Malence (Mom.: Bösendorf. — Müll.: S. Veit b. Sittich).
Ad praetorium	Altenmarkt b. Treffen	Trebno (Mom.: Treffen. — Müll.: Treffen, Trebno).
Crucio	Hrast bei Mötting	Krug ili Greiz (Mom.: Kürbisdorf. — Müll.: Razderto-Gruble b. St. Barth.).
Novioduni	Karlstadt	Stari Trg, Vinica (Mom.: Dernovo. — Müll.: Trnovo, Skopie, Munkendorf)
Romula	Budacki	Sv. Petar na Mrežnici (Müll.: Jesenic bei Mokric).
Quadrata	Vrginmost	Steničnjak s Kamenskom ili Novigrad (Müll.: in Kroatien).
Ad fines	Prekopa bei Glina	Medjuriečje medju Brkiševinom i Gorom (Müll.: in Kroatien).
Siscia	Sisek	Sisek.

Nama je sada ustanoviti samo ona mjesta ove pruge, koja su ležala na hrvatskom zemljištu, naime zadnja četiri: *Romula*, *Quadrata*, *Ad fines*, *Siscia*.

*Romula* po Peutling. tabli nalazila se je 48 milja daleko od *Siscia*, a 74 od *Emona*. Uzmemo li pred oči točan zemljovid, i promjerimo li cielu daljinu od Siska do Ljubljane s obzirom na stanje

zemljišta, lasno ćemo se uvieriti, da se je Romula nalaziti imala njedgje oko Karlovca. Po nas to je sv. Petar na Mriežnici, gdje se je po g. M. Lopašiću, revnomu izpitatelju onostranih starina, mnogo rimskih spomenika izkopalo, te i Mommsen dva nadpisa tu našasta navadja (*III. n. 3024 i 3935. V. Lopašić. Karlovac str. 21*). Tu ju zahtjeva i daljina gori opisane ceste vodeće iz Senja u Sisak. Osim toga po Kukuljeviću tragovi rimske ceste dolazeće iz Ljubljane vide se još danas kod Vinice u Kranjskoj, te i kod Bosiljeva u Hrvatskoj, pravcem na sv. Petar. A i napred prama Sisku ostaju tragovi rimske ceste. Piše isti Kukuljević (*Književnik 1864 str. 79*), da se oni *ponajbolje vide na brdu od Viduševca, nedaleko od Topuska*<sup>1</sup>.

Glede mjesta *Ad fines* veli Mommsen (*l. c. p. 496*): *Hoc solum non satis intelligitur, quo spectent 'fines' illi XX vel XXI M. P. a Siscia Emonam versus. Nam fines Pannoniae Dalmatiam versus etsi non ita multum distant, tamen, ut in via Salonis Servitium ad Savum signantur in Peutingerana XVI M. P. a Servitio, ita hic quoque fuerint necesse est infra Sisciam post Topusko vicum. — Fines stavlja Kenner u Prekopi, Kukuljević u Medjurečju blizu Gore; no dočim se Mommsen i Kenner pravomu mjestu po daljini od 20 ili 21 milje prilično približuju, Kukuljević se znatno odalečuje, buduć ga stavlja jedva na osam rimskih milja od Siska. U ostalom u Prekopi nema ni traga, po koliko znamo, rimskim starinam, a i u Medjurečju odveć malo. Po nas dakle mjesto *Ad fines* ležalo je u Topuskom, jer ga*

<sup>1</sup> Da su među sv. Petrom i Siskom ostajali tragovi rimske ceste u XIII. vieku sviedoče nam jasno ondašnje listine. Andrija II. g. 1209. veli, da je dao crkvnjakom u gorskoj županiji njeku zemlju među granicama: „prima meta a publica strata, que vulgo *via exercitus* dicitur, et tendit ad Treztenic, dehinc quoque dirigitur *ad viam antiquam cementario opere supereffusam*, et dehinc protelatur usque ad Cepeni, et de Cepeni usque ad fluvium Glina“ (*Tkalčić Monum. I. 22*). Listinom kaptola zagrebačkoga od 27. kolovoza 1228. njeki Volčeta i braća mu daruju svomu budućemu šurjaku plemiću Robertu posjed oko Kupe, te u označenju granice toga posjeda dolazi sljedeća izreka: „et pervenit *ad viam antiquam* versus septentrionem, per quam procedit nimia longitudine a sinistra parte terre abbatis de Toplica, et a dextera parte terra Roberti comitis remanente; *per eandem viam* procedendo etc. (*l. c. p. 62*). I u listini od 29. studenoga 1266., kojom ban Roland riešava razpru, koju je imala topuska opatija s Blinjani glede Vinodola na Kupi, u označenju granica toga posjeda dolazi izraz: „inde ascendit in montem versus meridiem *per antiquam viam*“ (*l. c. p. 133*). Iz ovoga izlazi, da se je onda rimski put vidio i s jedne i s druge strane Topuskoga pravcem dakako na Sisak.

tu zahtjevaju daljina od Siska kako je u putopisih, i obilni rimski spomenici na onom tlu do danas i to slučajno izkopani.

Medju Topuskom i sv. Petrom na Mriežnici (*Romula*) ima se napokon tražiti mjesto za *Quadrata*, a vjerojatno se ova ima postaviti oko Steničnjaka, pošto se ovdje po Kukuljeviću rimske starije izkapaju, te i daljina u putopisih označena prilično sudara.

Rekli smo malo prije, da su obilni spomenici na topuskom tlu izkopani, i da nam to sviedoče spisatelji kao što i sami spomenici u koliko se još danas ondje nalaze, pošto su većinom ili uništeni prigodom navlastito gradjenja javnih zdanja ili u tudji sviet odneseni najviše od onih tudjinaca, koji su ondje javne službe obnašali. Miho *Kanits* u svom djelu o Topuskim toplicah (*Historisch-topographische Beschreibung des Mineralbades Topusko etc. Carlstadt 1827. s. 4—5*) piše, da su Rimljani, u Sisku nastanjeni, bez dvojbe poznavali topuske kupelji, akoprem se to do sada dokazati neda, te nastavlja: „*Man hat aber hier theils bei zufälligen Graben, theils bei versetzlichen Nachgrabungen, und besonders bei der Gelegenheit als die Fundamente zu den jetzt bestehenden neuen Gebäuden ausgegraben wurden, alte feste Mauern in der Erde, überaus künstlich construirte thonerne Wasserleitungsrohren, viele römische Münzen, auch Inschriften, die auf das Zeitalter August's hindeuten, und andere Gegenständen gefunden. Auch jüngst erst, bei den Graben der Fundamente zu dem bewilligten neuen Gebäude nächst dem Schlambade hat man beträchtliche Mauern und andere Gegenstände in der Erde entdeckt*“. Isto tako i naš Kukuljević (*Književnik g. 1864. str. 78*).

Nadpisi u Topuskom našasti, u koliko jih znamo, jesu sljedeći:

1.

Posuda.

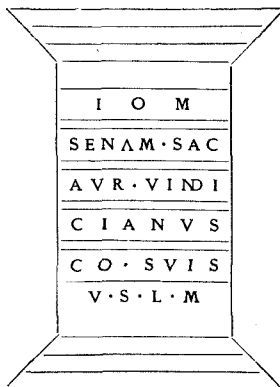

dubčasti tanjur s krugljicom po sriedi.



Četverouglasti stup, visok 0,85 m., širok 0,41, a dubok 0,33. Ovaj stup leži sada u crkvi sv. Spasa na briegu u Gredjanih blizu Topuskoga, u kutu lievo, kako se ulazi. Nezna se pravo, gdje i kada je izkopan bio, ali je vjerojatno, da je tu prenesen iz Topuske podležeće doline. Velečast. g. Mile Popović, pravoslavni župnik topuski blagoizvolio ga je pokloniti zem. muzeju, a veleuč. g. Dr. Franjo Kellner katolički ondješnji župnik blagodarno se obvezao, da će ga odpremiti na g. Jos. Kerausa muzeal. povjerenika u Sisku. Isti g. Dr. Kellner uvieravao je pisatelja ovih redaka, da je tu iza crkve nedavno bio još jedan stup sa rimskim nadpisom, da ga je sam vidio, te da će ga tkogod bit odnio, i valjda za gradju upotrebio. Zaman sva briga, da mu se u trag udje.

2.

I · O · M		
SACR		
C · M A R I V		S
S A T V R N V		S
C E T I C		
B F		C O S
V		S I M

Izdao ga Mommsen l. c. n. 3940 s opazkom *max perit*. Glede CETIC u petom redku veli „*est Aelium Cetium ad Danuvium*“. Buduć ga okrnjeno izdao Kukuljević u Književniku 1864. str. 79, ali sa CETIC uredništvo htjede da ga izpravi sliedećom opazkom: „prepisavalac *pogrešno* je u četvrtom redku napisao *Cetic* mjesto *Getic*“. Navadja ga g. Nikola Milić od Pernikgrada načelnik Gline u svom još rukopisnom sastavku: *Skizze aus der Geschichte Topusko-s*, ali i on bez drugoga redka (SACR), a četvrti redak ima SATVRN(INVS), i nebilježi ono V u zadnjem redku.

3.

I O M S  
· · · · ·

Gornji dio četverouglastoga stupa u dvorištu kupališnoga liečnika u Topuskom.

4.



Četverouglasti stup, visok 0,82 m., širok 0,52, a dubok 0,34. I ovaj se stup nalazi u gori pomenutoj pravoslavnoj crkvi sv. Spasa u Gredjanih blizu Topuskoga, ali leži iza ikonostasa u svetilištu kao podnožje ogromne trapeze, te je odveć mučno do njega se primaći. U ostalom pismena su veoma izglodana, a i klačevinom ponešto omrmljana.

5.

D I B V S  
 M A I O R I B V S  
 A V R E L I V S  
 S E C V N D I N V  
 S  
 V · S · L · M

Četverouglasti stup visok 0,62, širok 0,38, dubok 0,21. Izdao ga je Mommsen C. J. L. III. p. 501, n. 3939 i *Ephemeris* II. 413, n. 823; ali na koncu drugoga redka u njega je ono S oveliko kao druga slova, a na koncu četvrtoga ono S stoji do V u redu ili je V van mjesta. Nalazi se sada u dvorištu kupalištnoga liečnika u Topuskom.

6.

CANTABRIA  
 SACR  
 CVSTOD  
 E I V S D E M

Izdan prvi put u „*Wiener Zeitschrift für Kunst, Litteratur, Theater und Mode*“ 1827. p. 999. Mommsen štampao ga medj pavtorenimi (*Corpus Inscr. Latin. III. Falsae p. 20 n. 200*) kao dvojben, no veli, da se je ovaj nadpis g. 1824. u Topuskom nalazio; a

na str. 500, gdje navadja tri topuska nadpisa nedvojbena (br. 3939 do 3441) primjećuje: »Ceterum ex Topusko, ubi aquae calidae sunt, lapides quidam proferuntur a fraudis suspicione non alieni, de quibus quamquam non satis constat, tamen placuit separare eos a titulis certae antiquitatis«. Ovdje mu možda smetalo ime boginje *Cantabris*, ali ovomu sličnih imena za bogove imamo dosta u obostranih nadpisih, na pr. *Laburo* (n. 3840), *Latobio* (n. 5097, 5098, 5321), *Marmogio* (n. 4014, 5672. V. Viestnik 1879. br. III.), *Toutatis Sinatis* (n. 5320), *Sedato* (n. 3922, 5918), *Savo et Adsallutae* (3896, 4009, 5134, 5138) itd.

## 7.

VIDA SOLI  
THANAE  
SACR  
Q·DOMITIVS  
INGENVVS  
PRO·SE·E·SVIS  
EX·VOTO

Nalazi se kod Mommsena l. c. n. 3941 s primjetbom: *in pariete thermarum*, gdje ga se sada nevidi, možda klakom zamrljen. Po njekojih odnio ga je sobom u Štajersku Dr. Rudolf Hinterberger nekadašnji Topuski liečnik.

## 8.

ANIONINO LITIFICIS	
AVR IVSIA	MARIS
RVM	
VR <sub>1</sub>	VS7IFC·
NGNINIANÆ	

Ploča visoka 0,32, široka 0,51, debela 0,28. Stoji sada u kutu dvorišta kupalištnoga liečnika u Topuskom. Slova su skoro sasvim izlizana te dugačkoga načina.

U istom dvorištu leži jošte četverouglasti stup, na kom je bio nadpis, komu sada ni traga<sup>1</sup>. Tu jošte podstupina od velikoga stupa.

<sup>1</sup> Kukuljević po Mommsenu (*Ephemeris Epigr. II. p. 413. n. 827*) bio bi čitao na njem: VI·O·L.

9.

D	M
MAXIMVS <sup>1</sup>	
VM	SO
TC	VM
VANIBVS	

Četverouglasti stup, visok 0,70, širok 0,22, a dubok 0,27. Namješćen je izvana na uglu stare kupelji (Spiegelbad), da ga učuva od udara prolazećih kola. Tim je izložen očitoj pogibelji, da bude uništen, te ga treba čim prije od propasti spasiti. (*V. Ephemeris l. c. 825.*)

Ostali spomenici u Topuskom našasti jesu:

1. Rečeno nam je u Topuskom od vjerodostojne strane, da se je ondje petnaest godina nazad izkopao mramorni kip pol metra visok, i da je bio darovan ondješnjemu pukovniku, koj ga namjestio bio u svom vrtu, no kašnje da je izčeznuo. Bio bi predstavljao čovjeka bježeća sa djevojkom na plećih (možda Proserpinova otmica).

2. Na zapadnom uglu stare kupelji (Spiegelbad) posadjen je još danas rimski stup *incredibile dictu* isto za odbijanje kola, koj predstavlja kariatidu.

3. Na občinskoj zgradi uzidan je izvana basiriliev veoma vremenom i nehajnosti oštećen; predstavlja borbu stoprv dokončanu.

4. Iv. Kukuljević piše: »u Topuskom izkopaše prije nekoliko godina stup od milja, s naznačenom daljinom od Oglaja sa 168 ili 188 (?) rimskih milja; sad je i toga stupa žalibože nestalo« (Rad XXII. str. 132).

5. Po svjedočanstvu veleuč. g. Dra. Fr. Kellnera topuskoga župnika na Turšćanskoj kosi ondje na blizu kod Vranovine našla su se još dva stupa miljarska s nadpisi danas sasvim izglođanimi.

6. Rimskih novaca, dragih kamena, posuda, cigala itd. sjaset se dnevice otkriva za težanja. Nego mnogo se toga, kao i inudje po našoj zemlji, našlo, što se razneslo i uništilo. S toga jedna posebna naredba, kojom bi se jednom imalo i u ovom pogledu staviti kraj vandalizmu i otimačini, bila bi kao što u provincijalu tako i u Krajini od najpriječije nužde. Jamči nam, da će se u tom nješto učiniti za Krajinu uvijek budna sviest one vis. zemalj. vlade, koja je višekrat sjajno dokazala, a to dobro zna i naš zem. muzej, da joj čast zemlje i promak znanosti osobita briga i mio posao.

<sup>1</sup> S u otvoru V položeno. Isto tako na koncu zadnjega redka.

Kada je *Ad fines* propalo, to se neda za sada ničim opredjeliti. Za seobe raznih naroda kao Una, Gota itd., koji su većinom kroz naše zemlje provaljivali u Italiju, i *Ad fines* istom sudbinom propade kao što i mnogi drugi grad u našoj zemlji, te se opet pomalja jedva početkom XIII. stoljeća ali pod novim imenom *Toplica*, koje sviedoči, da su ga Hrvati, vjerojatno još na svom dolazku u ove strane, čim se osviedočili o ljekovnoj vrijednosti njegovih toplica, iznova podigli. (Konac sledi.) S. L.

## Pisani spomenici

izkopani u Sisku od arkeol. društva *Siscia* tečajem god. 1878.

Arkeol. društvo *Siscia* u Sisku uz svu slabost novčanih sredstva za uspješan rad, nastavlja ipak veledušno i požrtvovno a samo na korist zem. muzeja svoja iztraživanja na onom klasičnom tlu<sup>1</sup>. Prošloga rujna primio je zem. muzej njegove izkopine spadajuće na g. 1378. uz točan popis, te je sve izloženo u muz. sobi opredjeljenoj za sbirku toga za domaće starine vrlo zaslužnoga društva. Popis donosi 146 brojeva, ali pod jednim brojem dolazi često više istovjetnih predmeta. Ovih je svakovrstnih; jedna naušnica od zlata, sjaset predmeta bakrenih, željeznih i kostenih, mnogo malenih posudica iz pečenice, svietiljka (medju kojima njeke osobito riedke),

<sup>1</sup> Sisačke starine u obće te i one društva *Siscia* u našem muzeju i ovih dana nadjoše u Niemca polvalnu ocjenu. Ovaj piše: „Agram besitzt als Hauptstadt des Landes und Sitz der südsl. Akademie der Wissenschaften ein bereits heute höchst beachtenswerthes Landesmuseum, in dem die antiken Denkmäler einen hervorragenden Platz einnehmen. Das Museum, unter den Auspicien der Akademie in's Leben gerufen und gefördert durch diese und den Bischof von Diakovar, Dr. Stros Mayer, hat unter der energischen Leitung des Directors Professor S. Ljubić einen ausserordentlich raschen Aufschwung genommen und sich namentlich durch Concentration der im Lande zerstreuten Objecte bereichert. Das Fundgebiet, welches das Museum versorgt, erstreckt sich indessen weit über die Landes- und Reichsgrenzen hinaus. Unter den Objecten provinzieller Abkunft stammt Vieles aus Dalmatien. Am zahlreichsten ist Sissek mit seiner überraschend mannigfaltigen Fülle von Monumenten vertreten. Nebst den dem Museum selbst angehörigen Objecten von dort werden überdies in den Räumlichkeiten desselben eine Anzahl anderer aufbewahrt, welche Eigenthum eines in Sissek bestehenden Vereines von Alterthumsfreunden sind itd. Sliedi opis mnogobrojnih spomenika našega muzeja, navlastito kipova iz klasičke dobe. (Arch. Ep. Mittheil. Wien. 1879. p. 153.)



mного srebrenih i bakrenih novaca itd. Nam je iztaknuti samo pisane spomenike, da nastavimo, što smo u Viestniku (God. I. br. 3. str. 65) započeli.

Na kamenu izkopan je samo sljedeći ulomak nadpisa i to na dvoje razstavljen (šir. 0,17 m., vis. 0,11):

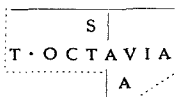

Na komadu opeke, sve naokolo okrnute (vis. 0,17, šir. 0,16, dub. 0,5) čita se stilom urezano:

E · E  
EECI  
Q L I L F G E I

Na dnu unutra crveno bojadisanih i tanko a krasno izradjenih posudica stoje sljedeći pečati:

1. 

H I L	
A R I	

 V. Viestnik g. I. br. 3. Tab. I. br. 11, ali drugoga načina.
2. 

A C A	
S T V S	
3. M V R I u slici kao noga. V. l. c. br. 15. Ovdje čisto izraženo.
4. M V R I isto u slici kao noga,
5. 

J O L I	
M A R I	

 V. l. c. br. 13. Drugi način.
6. 

S	O	O	L	O
---	---	---	---	---

Na dnu svietiljke izvana uzvišenim pismom u okruglu: O ATIME.  
S. L.

## Čitluk (kod Sinja u Dalmaciji).

Dandanas neznatno mjestašce od desetak težačkih kuća, poredanih niz ledja dugoljastog briežuljka, što se napram Bajagiću uz desni brieg rieke Cetine proteže, tri četvrti hoda na SSI od Sinja.

Nazad dviesto godina uzvijala se je ovdje kula gizdavih turskih Bega Sultanovića, a oko nje naokolo prostirala jim se gospoština ili Čifluk, odašta i ime selašcu Čitluk.

Pokraj Cetine, koja se vodam nadojena baš ovdje na široko razlieva i dostojanstveno vuče, na brdašcu do 80' nad površje rieke iz-

dignutu, ravnica opasanu a glavicam okruženu; na položaju krasnu i prikladnu u rimsko doba ležao je kićen grad, kojeg sjajnosti obstoje još niemi sviedoci u mnogih ruševinah, tamo amo razbacanih.

Starinari pišu a Sinjski razumnici pričaju, da ovdje taman ležaše rimski *Municipium Aequum*, što i Lovrić u svojim Primjetbam<sup>1</sup> dokazuje sa tudje našastom pisanom pločom, po dnu koje se spominju *Aequenses Municipis*.

Grad ovaj u istinu nije mogao biti prostorom velik. Debelim bedenim vire još iznad zemlje obrasli tragovi, koji poput mrginja bilježe pravilni četverokut sa stranicam do 300 hv. od prilike dugim<sup>2</sup>.

Krupnije gromile, što se uzduž bedenana po jednakoj dalečini opažaju, povlašćuju na mnjenje, da ovi kao i solinski bedeni bili su utvrđeni iz gora petokutnim branicim. Tragom ruševina sudeć, grad nije ležao vas na leđjih čitlučkog briega, nego samo istočnom polovinom, dočim drugom lagano se spužao bio niz zapadnu bočinu. da se odmara na razdolju.

Po prostoru bedenom okruženu nahodi se ne samo u izobilju kresanog kamena, klačarde i ulomaka od opeka, već i posudja, uresa, novca i pisanih ploča, kao i komada sdrobljenih mramornih kipa. Od sgradja najobilatiji ulomak, što se je vremenom ujmio, jest zidina u Klačinam, izmedj potoka Karakašice i brda Krina, hvat debela a do 200 hv. duga, temelj valjda jednog veličanstvenog vodovoda. Rimljani kao i Turci mnogo su za zdrave vode nastojali, pak i ovdje jih je nužda nagonila, da za vodu skrbe, nenahodeć se blizu druge vode izvan Cetine, koja da zdravosna nije, dokazju bliedikova lica grozničavih Čitlučana, što ju dan danas piju. Lovrić piše, da je u Aequum dovedena bila voda iz Peruće preko Cetine na Šilovici. Možda je istina, da je to baš tako bilo; ali pram narav-

<sup>1</sup> *Giov. Lovrich: Osservazioni sopra diversi pezzi del viaggio in Dalmazia del Sig. Ab. Alb. Fortis — Venezia 1876. pag. 39 seq.*

<sup>2</sup> Aleks. Molin vrh. providur u Dalmaciji, 5. ožuj. 1690. iz Zadra izvješćivaše svoju vladu u Mletcih, da je njegov predšastnik izpred Turaka bježeće Malobraćane iz Bosne ponamjestio u manastir sv. Stjepana u Spljetu, gdje jim odveć tjesno, toga radi da se mislilo preseliti jih u Sinj, ali pošto je tu tvrdjava, da je mnogo bolje smjestiti jih u onu okolicu: „Il luogo di Cielut da me divisatoli e suggerito a vostre eccellenze non porta tali gelosie, sendo lontano circa due miglia da Sign. *Le vecchie mura, che susistono*, agevolarebbero a' Padri il modo di stabilirsi e di unirsi in un corpo tutti, che sono molti tra Spalato et altri luoghi“. Odatle propast starih zidina rabljenih za zdanja. S. L.

nom položaju grada i sjeverozapadnom smjeru Klačina, rek bi, da je ta voda vodjena bila sa vriela Vočkave u Hrvateim; jer kao prosljedjene tog vodovoda 1870. god. kopajuć poduminte, otkrit bi pred zapadnjim somićem nove fratarske pojate, pri sjevernom bedenu grada, jedan duboki a do tri noge u širinu, u živcu kamenu izkopani kanal, koji je vodio k onoj čatrnji, što se pram jugozapadnom čošom iste pojate nahodi. Premda sad zavaljena vidi se ipak, da je scemerena u klak krupnim stienam, pri pelišim užja a k dnu to šira. Propoviedaju, da je nedavno i prazna bila, da je do 20 lakata duboka, i da iz nje podzemni kanal vodi liepo k onim sgradam na Jasensko, što jim se i sad tragovi nalaze izmedj Šimčevih i Grabovčevih kuća. Baš zato, što Vočkava kadikad i prešuši, ova je čatrnja za ljetni sahranač vode služiti morala. Drugi kanal provlači se izpod svega doca Klačnjavca od SSI pram JJZ. U kom je savezu ovaj sa čatrnjom stajao, nezna se. Možda se je spajao s onim podzemnim kanalom, što iz čatrnje vodio k Šimčevim kućam. Ovo je vjerojatno onaj vodovod, o kom Lovrić kaže, da se je krozanj verao, i o kom misli, da je voda iz Peruće dovedena bila.

U obsegu grada, na zemlji zvanj *Ograde*, gdje se Fortis i Lovrić o položaj *Amphitheatru* prepiru, kom se i rieč *ograda* možda odzivilje, nadjoše 1868. četvrtat kamen, koji sada u Sinju pred sakristijom za podnožje kamenom kipu sv. Ante služi, na sprednjem licu kojega štije se rimski nadpis.

Na njivi Lastve, skroz posutoj šarenim piljcim, što su za mozaične pode srušenih palača služili, nazad triestak godina našao seljak Grgo Barać punu žaricu rimskih srebrnih novaca; a 15 godina kašnje na istoj njivi, dva hvata dalje, našao seljak Marunica drugu žaricu srebrnih rimskih novaca, koji su većinom prodani bili g. A. Buljanu. U mjestu Jazvinke, izmedj Lastava i puta s onu stranu 36 godina našli su manastirski kmeti liepu pisanu ploču, pak cieneć, da je pod njom blago, nehtjedoše ukazati fratrim, nego kridimice odvukoše ju u Spljet, i tamo prodadoše nekom Morali-u. Kamo je dospjela i kakov je na njojzi nadpis bio vriedno bi bilo poiskati.

Proljećom 1860. u istim Jazvinkam nadjoše seljaci jednu ruku, Heraklovu desnu ruku sa toljagom. Ovo potaknu gimnazijalne učitelje, da sastave jednu malu svotu od 60 for. i pokušaja radi da čine kopati na tom mjestu. Zbilja u svibnju 1860. započeoše kopanje od sjevera k podnevu. Prvi dan odvališe gromilu, gdje nadjoše jedan

kus mramorne glave Apollove; radnja izvrstite umjetnosti, koja po sudu Dra. Momsena, premda spada u doba padnuća rimskih umjetnina, ipak bi ujedno sa Heraklovom rukom mogla resiti i najbogatiji museum. Uzgred našasto bi u toj gromili prsta ručnih, što su prilično pripadali onom kipu, kom i glava spada; za tiem lopata od razbijenih pisanih ploča, jednu nogu od bedre do gljezna jednog siedećeg kipa, držećeg ruku na desnom koljenu, i komadja svakovrstno vezenog i izradjenog mramora, medju kojim jednu zviezdu, što je utopljena stala u mozajični pod; napokon krnjataka od opeka, klačarde i t. d. Odvaliv gromilu, odkriven bi zid, koji za 13' pružaše se od sjevera k jugu. Drugi dan, prosliediv odgaljivanje tog zida, izmjerena bi mu debelina od 18", pak srietnuv drugi zid, što s ovieem kut čini i k zapadu kriće, pretrgoše tudi radnje, i zakopaše 8' dalje na zapad, gdje odkriven bi isti zid zapadnjeg smjera. Sliedeć kopanje uzduž njega za jedno 9', nadjoše trošan nugao, od kog opet sledi zid iste vrste i k podnevu, koga ogoliv za 3' dugljine prosiekoše, nasavši ga debela 4' 3". Oprostiv ga za 10' dugljine od nasipa, krenuše kopat u dubinu. Na 7' dubine našasto bi 5 glava mrtvačkih kaukazkog plemena, izmedj kojihzi na jednoj se lubanji samo opazi, da je posiećena od vrh tiemena k uhu lievom ostrim oružjem. Kopajuć uzduž tog zida, nalazilo se je komada izgadjena mramora, šupljih opeka, namaljanog klačnog liepa, grumenja drvenog ugljevja i komada izgorenih greda. Treći dan sledieć opet kopati u dubinu, odkriše živu liticu, a kraj zida u njoj izdubljenu žlibu za vodu. Zid medjuto ovdje opet svračaše k zapadu, duž koga za 20' razčistiv razvaline, naidjoše na jednu veliku ploču šir. 22", vis. 11", dug. 4' 6".

Četvrtog dana preuzeta bi radnja na toj ploči, gdje cieniše, da su namierili se na kakov grob, al dignuv je, ukaza se pod njom druga iste širine i dužine, samo tanja, i tako do deset jih, sve jedna deblja, druga tanja, složene jedna vrh druge. Ove izvaljene ploče uložene biše dvie godine kašnje u radnju popravljanja crkve u Sinju, a dalje kopanje tudi bi obustavljeno s pomanjkanja sriedstva. Vjerojatno, da ta krupna kamenja sačinjavala su stupe kakovih velikih vrata od te sgrade, o kojoj sviet goneta, da su tu tamnice bile, a ja bi po unutrnjim pregradam i izdubljenim žlibam sudeć rekao, da su tu kupališta bila.

Na njivi Medjine izpod puta ima tragova razvaljenih kuća, izmedj kojih najuglednija, da je stala na zapad izza Matića kuća,

gdje u zapadnjem somiću kuće Martina Matica jedno 3' iznad zemlje ima uzidjan rimski nadpis.

Izvan bedena grada ima još obilatijih tragova uglednim neka-  
dašnjim palačam. Tako na zapad od grada na Stonožića glavici ob-  
stoje ruševine neke sgrade, kojoj se vidi još celih komada mozaič-  
nog poda. Na docu Klačnjavcu 1870. izvališe težaci dvie pisane  
ploče s rimskim nadpisom. Ove sa drugim sličnim, al nepisanim  
sklapaše grob kašnjih zemana, i drugčijih kipa, nego to u nadpisim  
se spominju. Izvan što to položaj ploča i ničice obrnuti nadpisi  
sviedoče, slučajno tu desivši se prof. Vierthaler, preduzev razgled-  
danje našastih kostiju uztvrdi, da su kosti jedva tristo godina stare  
i da su kipa ženskoga. Na vinogradu u istok od grada našast bi  
g. 1860. jedan rimski nadpis, te i ovaj:

L EBVRNVS TATIANVS  
VOT SOL

koji neznam kako izgubljen otišao, dočim onaj u gimnaziju se sinj-  
skom čuva, i svi ostali gori spomenuti<sup>1</sup> i drugi nadpisi, na Čitluku  
našasti, izvan jednoga, koji našast bi u Hervatcim u glavičici na  
istok od Zužina vriela na desnu ceste, što vodi u Vrliku. U sbirci  
starina c. k. gimnazija sinjskog nahode se i sve ostale starine dosle  
po Čitluku našaste izvan novaca, kojih je veći dio na dvor izašao.  
Sjeverozapadno od Čitluka na glavici Krin stoji još ostanak starinske  
sgradje poput jedne šćemerene kapelice. Kao što je Aequum sgodan  
bio da bude utvrđen tabor za rimsko konjaničtvo, kom je sinjsko  
polje najbolje piću moglo pružati, tako i ljubke glavičice okolo  
Čitluka spodobne su bile za lietnje dvorce solinske vlastele, o čem  
dalji rad možda bolje razjasni mrklu prošlost. A. K. Matas.

<sup>1</sup> K ovomu zanimivomu izvještaju bilo je priloženo još sedam nadpisa  
u Čitluku našastih, koji se sada čuvaju u arkeol. sbirci sinjske gimnazije.  
Od tih izdao je dva Mommsen (*Cor. Inscr. Latin. III.*). Jedan, br. 2728,  
po Karari, ali ga Matas drugako razredi :

I·O·M  
M·PLAETORI  
VS·ALBANVS  
POSVIT

te veli: *uzidan je u zapadni somić kuće Martina Matica na Čitluku.*  
Drugi nadpis, br. 2739, prepisa isto kao Mommsen i Matas, osim što na  
početku petoga redka mjesto N VII čitao je Matas (kao što sam i ja i Seidl.  
*Archiv 1851. VI. 256*) M·V·L·I. Ostali su tiskani u *Bullettino di Arch. e*  
*Storia Dalmata* 1878. br. 2. i 3. Sve ove nadpise uz druge sam prepisah  
g. 1872. u Sinju. S. L.

## Uporaba ruda i kovova za prvih kulturnih pojava čovjeka.

(Konac.)

**Siderurgična doba.** — Spomenusmo gore, da su Grei i Phryžki narodi za trojanskoga rata poznavali željezo, barem toliko se može razabrati iz Ilijade i Odysseje, nu iz svega se vidi, da je orudje još pretežno mjedeno bilo. Tako čitamo kod Homera. Heleni i Trojanci borahu se u *mjedenih* oklopih (σόν ῥ' ἔβηλον μένε' ἀνδρῶν χαλκῆσιν ὑφίκων. Il. 4. v. 448.) *Mjedeni* šilj Diomedova koplja odskoči na Hektorovo kacigi. (Il. 11. v. 351.) *Hector* ogrnu mjedeni mač (ξίφος χαλκῆσιν Il. 3. v. 335.) Ribar lovi ribu mjedenimi udicama. (Il 16. v. 408.) *Jasen* se podsieca mjedenimi sjekirami. (Il. 8. v. 180.) Trojani htjedose drvena konja mjedenimi razlupat sjekirami. (Il. 8. v. 507.) Medjutim uz mjed rabi se već i željezo:

U Iliadi veli se (4. v. 510) da od kamena i željeza (σίδηρος) odkače mjedeno oružje.

*Adrastus* veli *Menelau*: Ja ću odkupiti svoj život bakrom, zlatom i teško izradivim željezom (πολύκμητος σίδηρος. Il. 6. v. 48).

Pače spominje se već i željezna os, prem samo na kolih boginje *Here* (σίδηρος ἄξων) Il. 5. v. 722.

Željezo se je već rabilo za obradjivanje polja i pluzenje (Il. 23. v. 826); i kad se je žrtvovalo blago, rabio se je željezan nož (Il. 23. v. 30).

Isto tako bilo je poznato svojstvo željeza, da ako se okali naglo u vodi, time otvrdne (Od. 9. v. 391.). Ipak se ocjelu nije posebno ime davalo.

Od kovova spominje se jošte kod Homera zlato, srebro, kositar i olovo.

Iz navedenoga može se razabrati, da je uporaba željeza najmanje 1000 godina pr. K. u Evropi poznata bila.

Nastaje sad pitanje, može li se po historičkih podateih naznačiti vrijeme, kad je čovječanstvo naučilo iz ruda željezo vaditi, i odakle se je metallurgija željeza širiti počela.

Prije svega valja nam kategorično izjaviti, da čovjek željezo na nikoji način nije mogao kojim slučajem naučiti iz rude vaditi. Čovjek je do toga došao punom uporabom umovanja, došao je vodjen analogijom, posjedujuć jur tajnu, kako se iz *cuprita* mjed vadi.

Opazio je naime, da željezo hrdja, te ako se samo sebi prepusti, pretvori se u zemljastu tvar naličnu sasma neknoj smedjoj rudi, koje ima u prirodi veliko obilje (limonitu). Kušajući mnogokrat reducirati tu rudu, dobio je napokon uporabom jakih mjechova dugo žudjeno željezo.

Metoda, koju je čovjek prvobitno sliedio, daje se priličnom sjegurnošću opredjeliti, te ima u tako zvanom katulmaskom metodi vadenje željeza, koja se još u Španiji rabi, nešto posve analognoga.

Prve siderurgične radnje izvedene su u jamah u zemlji izkopanih. Tako ima u Grčkoj na mnogih mjestih okujina željeznih, a nigdje traga kakova zida. I u našoj domovini ima tragova takove posve primitivne siderurgije. Kod Šestina medju ostalim ima na jednom mjestu okujina u tolikom obilju, da su ju prvobitno za željeznu rudu držali i to tim laglje, što su te okujine do 45% željeza sadržavale.

Imao sam prilike tu rudu pregledati, i konstatovao sam, da su to odpaci primitivne siderurgičke operacije, koja je dugo vremena na tom mjestu cvasti morala. Da su to okujine, dokazuje utaljen drveni ugalj, zatim šupljnice, koje su se uplivom topline u rudi razvile.

Sličnih okujina opažao sam god. 1871. u Banovini, u okolici Pješčanice (blizu Vrginmosta) prama Ostrožinu.

Russegger pripovjeda, da Arapi u Kordofanu (gornji tok Nila) još dan danas reduciraju željezo u jamah u zemlji izkopanih rabeć žabjak (Raseneisenstein), a paleć drveni ugalj. Prvi siderurg nije mogao jednostavnijim načinom do željeza doći.

Na prije stavljeno pitanje, kad je čovjek počeo željezo iz rude vaditi, ne odgovara nam historija nikakovimi pozitivnimi podateci. Po bibliji bijaše Tubal-Kain, bratić oca Noe, koj je izumio vodenje željeza. Po dobi sizalo bi to kojih 2306—2400 g. pr. Krsta.

Mojsija spominje takodjer tu tvrdu kov.

Siderurgička doba u Evropi, barem za zemlje sredozemnoga mora, pada u vrijeme izmedju trojanskoga rata (1194—1184) i utemeljenja Rima (753 pr. Krsta).

*Hesiodus*, koji je živio oko 900 god. pr. K., daje u svojem pjesničkom djelu: "Ἐργα καὶ ἠμῆραι" poznatu basnu o vjekovih čovječanstva:

»Kad su ljudi bili stvoreni, življahu pod žezlom (gospodstvom) boga Kronosa u zlatno doba, sretni kao bogovi. — Tada nasliedi

*srebrna doba*, ljudi počеше činiti nepravdu, postajahu ludji i moradoše pretrpjeti mnoge patnje. — U trećoj dobi, *dobi bakrenoj*, postadoše ljudi nasilni, svadljivi, oružavahu se mjedom, sazidavahu si mjedene kuće, kovahu mjedo, a neimadjahu jošter crna željeza. — Četvrta doba bijaše *doba heroja*, koji su vojskama rat vodili. — U petoj *dobi željeznoj* (koju Hesiod »našom« nazivlje) imaju ljudi danju i noćju nesretan život pun težkih briga«. (*Ἔργα καὶ ἠμῆραι* v. 109. sqq.)

Nemanje zanimivo je pitanje, odakle se je željezo počelo razširivati po starom svijetu Dragocien trag poriekla željeza nalazimo kod *Herodota* (Hist. 7, 63, 99) tamo gdje opisuje vojsku *Xerxesovu*.

»Od vojnika *Xerxesovih* imali su *Assyrei* mjedene kacige, *Indijanci* strielje željeznih šiljaka, *Aethiopljani* imahu strielje od kamena, na koplju imahu oštrac od gazelskih rogova« etc.

Po *Herodotu* dakle bijahu *Aethiopljani* još u punoj kamenoj dobi dočim su drugi narodi kovove pače i željezo rabili, a tako su im danas nasljednici u *Kordofanu* za kojih 2000 god. nazad, imenito pako što se tiče pripravljanja željeza.

Iz navedenoga *Herodotova* mjesta postaje vjerojatno, da je poznavanje željeza pošlo iz *Azije* i to iz predjela oko *Indusa*, odakle su potekle najznatnije struje seobe naroda.

Kamo je željezo prodiralo, tamo su ga nosila plemena indoeuropejske rase, tamo se je mjed nemoćnim pokazao za obranu ognjišta, kao što je strieljica nemoćna da štiti afrikanskog prasje-dioca od navala puškom oružana *Evropejca*.

Kulturne države propadale su djelomice zato, što je druga kov nastupila svoju vlast; cieli narodi su izkorenjeni neostaviv ni traga svoga bitisanja u pisanoj historiji. Liepa iztraživanja stari-narâ uče nas, da su nekadanji prasje-dioci *Evrope* za bronzene dobe imali razmjerno ugladjen ukus, što pokazuje, da je nekoč veća kultura u *Evropi* vladati morala nego što su ju donieli ljudi *Indo-azijskoga* plemena. *Egipatske* starine sjećaju mnogo na bronzenu dobu. Bronzenu oružje bilo je do propasti te države osvojenjem *Rimljana* pretežno u uporabu. God. 526. pr. K. provalio je *Cambyses* na čelu *persijanske* vojske u *Egipat*. *Psammenit* bude potučen. Taj boj odlučilo je vjerojatno željezo, kao što je, ako mi dopustite prispodobu, 1866. god. kod *Sadove* odlučila *pruska* ostraguša proti puški starijega sustava.

Dr. Pilar.



## Rimski novci carski zem. muzeja u Zagrebu,

kojih nema u Cohenu ili se u čem od njegovih razlikuju.

(Nastavak. V. str. 59.)

### Domitianus.

(God. 81—96.)

7. **DOMITIANVS — AVGVSTVS.** — Glava gola Domicianova desno.  
**GERMANICVS — COS XVI** (u podkrajku). — Cesar u četveropregu lievo, drži štit i maslinovu kitu.  
 Sr. Cohen I. 395 br. 62. VII. 79 ad n. 62. — Zlatan. Teži 7,59.  
 Našast u Zemunu.
8. **IMP. CAES. DOMIT. AVG. GERM. P. M. TR. P. V.** — Lovorvjenčana glava Domicianova desno.  
**IMP. XI. COS. XI. CENS. P. P. P.** — Germania sjedi na štitu i plače; na zemlji koplje polomljeno.  
 Sr. Cohen I. 397 br. 74. VII. 83 br. 19. — Zlatan. Teži 7,57.  
 Našast u Zemunu.
9. **IMP. CAES. DOMIT. AVG. GERM. P. M. TR. P. VI.** — Lovorvjenčana glava Domicianova desno.  
**IMP. XII. COS. XII. CENS. P. P. P.** — Germania sjedi na štitu i plače; na tlu polomljeno koplje.  
 Sr. Cohen I. 397 br. 75. VII. 83 br. 19. — Zlatan. Teži 7,35.  
 Našast u Zemunu.
10. **IMP. CAES. DOMIT. AVG. GERM. P. M. TR. P. VI.** — Domicianova glava lovorvjenčana desno.  
**IMP. XIII. COS. XIII. CENS. P. P. P.** — Germania sjedi na štitu i plače; na tlu polomljeno koplje.  
 Sr. Cohen I. 397 br. 76—77. — Zlatan. Teži 7,61. Našast u Zemunu.
11. **IMP. CAES. DOMIT. AVG. GERM. P. M. TR. P. VI.** — Lovorvjenčana glava Domicianova desno.  
**IMP. XIII. COS. XIII. CENS. P. P. P.** — Germania sjedi na štitu i plače; na tlu polomljeno koplje.  
 Sr. Cohen I. 397 br. 76—77. — Zlatan. Teži 7,61. Našast u Zemunu.
12. **IMP. CAES. DOMIT. AVG. GERM. P. M. TR. P. V.** — Lovorvjenčana glava Domicianova desno.  
**IMP. XII. COS. XII. — CENS. P. P. P.** — Pallas kacigasta, stojeći, lievo okrenuta, drži strielu i koplje; do njezinih noguh štit.  
 Sr. Cohen I. 400 br. 105 u srebru. — Zlatan. Teži 7,53. Našast u Zemunu.

13. **IMP. CAES. DOMIT. AVG. GERM. P. M. TR. P. VII.** — Glava Domicianova lovorvjenčana desno.

**IMP. XIII. COS. XIII. CENS. P. P. P.** — Pallas kacigasta, stojeći, desno obrnuta, drži štit a sulicu baca.

Sr. Cohen I. 402, br. 126 u srebru. — Zlatan. Teži 7,56. Našast u Zemunu. (Nastavak sledi.) S. L.

## P r i m j e t b e

na „prilog tumačenju dragulja“ (V. Viestnik 1879. br. 3 i 4).

„Il faut donner le temps aux esprits trop imbus de l'éducation classique de s'habituer à ces dates reculées (à l'archéologie préhistorique)“. Alex. Bertrand. *Archéologie celtique et galois*. Paris 1876. p. 306.

Do onomlane sveobće bjaše mnijenje u znanstvenom svijetu, da su Etruski i Grci, od kojih su se Rimljani naučili, primili kulturu *izključivo* iz istoka, a od prednje Azije, od Fenićana i Egjipćana, navlastito, te da su ju oni pako usavršili i do najvećega sjaja dotjerali. Glavni zastupnici i širitelji te nauke bili su dakako filologi, držeći se tvrdo književnih svjedoka iz klasičke dobe. Pripomagala jim i ta okolnost, što se je po maloju Aziji i po ondješnjih otocih izkapalo ne malo spomenika, koji su bezdvojbena spadali na iztočnu kulturu. Na ma koj drugi izvor kulture nije se ikada pomislilo a ni pomisliti smjelo; sve, što bi se ma gdje po svijetu iz starodavnosti otkrilo, sve je ipso facto bio plod one kulture, i biti moralo. „*Die ältere Schule*, piše Dr. Ed. Fr. v. Sacken, *kannte nur das griechische und besonders das römische Alterthum . . . Würden irgendwo Alterthümer gefunden, so galten sie in der Regel ohne weiters für römische, die eigenthümliche Cultur des nördlichen Europa wurde weit unterschätzt; von dem Bestehen einer noch älteren, vorhistorischen hatte man kaum eine Ahnung*“ (*Ueber die vorchrist. Culturepochen Mitteleuropa's*. 1862).

Ali i tu došao mak na konac. Od nekoliko godina slučajna otkrića starodavnih spomenika, ni sa grčkimi ni sa etruskimi ili rimskimi po načinu i slogu srodnih, dapače sasvim novih i izvornih, osokolíše arkeologe i paleontologe, da složnim radom izpitaju i iztraže onu kulturu, koja je prije Etruska i Grka svu Evropu te i samu Grčku i Italiju obuzimala. Ovakovo proučavanje najdavnije prošlosti sinu u kratko ogromnim a nenadanim sjajem, te pomuti pojmove i u najvještijih štovateljih stare klasičke škole. „*Lorsque les palafites*, pišu E. Desor i L. Favre, *commencèrent à attirer l'attention des antiquaires et de public en général, il y a une vingtaine d'années, on était resté sur tout préoccupé de l'étrangeté et des la nouveauté du phénomène, qui était resté enfoui près de nous pendant des séries de siècles, sans qu'on se doutât de son existence*“ itd. (*Le bel âge du bronze lacustre en Suisse*. Paris 1874). Pripoznalo se do mala, da oni narodi, koji su prije sjaja Grčkoga i Etruskoga zapremali Evropu tja

do najsjevernijih točakah, bili su već sami doprli do takova stupnja kulture, odakle jim lasno bilo dalje koračati do konačnoga uspieha. Alež. Bertrand veli dapače: „*la France et le pays septentrionaux de l' Europe pré-sentent dans leur passé un phénomène, dont aucun auteur ancien n' a parle; un état social très-developpé à bien des égards, antérieurement à l' usage des métaux*“ (*Archéologie celtique et gauloise. Paris 1876*).

Uvidilo se je nadalje i to, da su predaje grčke, pričom zamračene, u ovom pogledu netemeljite, da su bez dvojbe suradnici na polju te sveobće predhistoričke kulture bili i sami najstariji stanovnici Grčke i Italije<sup>1</sup>; te i u samoj proto-kulturi Etruskoj i Grčkoj opazila se je njeka poblizja srodnost s onom istodobno u ostaloj Evropi. Dokazalo se je dapače, da azijska kultura nije samo preko male Azije i grčkih otoka putovala u zapad, nego da si je ona suvremeno a možda i prije krčila put preko Kaukaza i uralskih gora u Evropu, slazeć u doline Dnjepera i Dunava, da se s one strane baltičkih a s ove atlantičkih obala dohvati<sup>2</sup>. Postalo je napokon jasno, da su i Etruski (o kojih se zna, da su iz srednje Evrope sašli u Italiju — *Momm. Röm. Gesch. I. 82.*) i Grci na svom dolasku u novu postojbinu mnogo toga naučili od naroda ondje našasta, te da i sama njihova proto-kultura u mnogom se slaže s onom, koja se za onda sve naokolo po Evropi očituje<sup>3</sup>.

Uz toli sjajan a sbilja čudnovat uspjeh ove nove nauke<sup>4</sup>, koja već sada po svuda do u najnižjih slojevih učenog svijeta probija i hvaca, te si prvo mjesto osvaja, pošto je sama sveobća znanost, te su s toga najviši svećenici u hramu pojedine znanosti svudjer i prvi njezini zastupnici, mogao je još g. 1869. slavno poznati učenjak J. A. Worsaae, otvarajuć u Kodanju međjunarodni sastanak za anthropologiju i arkeologiju, u svom uvodnom govoru izustiti ove za znanost u obće a za arkeološkičku struku naposeb

1 H. Hildebrand, razpravljajuć u siednici arkeol. društva švedskoga o zadnjih otkrićih na arkeol. polju u Grčkoj, zaključuje: „*Le trouilles déjà connues sont si nombreuse, que l' on est forcè d' admettre pour la Grèce un âge de la pierre préhistorique et préhellénique*“ (*Materiaux 1876. 68*). G. E. Saglio primjećuje: „*Les découvertes si nombreuses et dès à présent si concordantes, que les études qu' on appelle préhistoriques, ont faites en Grèce et en Italie, aussi bien que dans les parties plus septentrionales de l' Europe, démontrent l' existence, chez des populations unies par une origine commune et probablement par des relations continuées dans la paix et dans la guerre, d' une industrie dont les produits sont marqués du même caractère*“ (*Dictionnaire des antiquités Grecques et Romaines. 1878 p. 779*). V. Comte Rendu de congrès d' archéol. préhist. de Bologna p. 183, 216. — Stockholm etc. A. Bertrand. Archéol. Celtique 1876 p. 32 et s., cf. 193; Wiberg Ueber den Einfluss des Etrusker und Griechen auf die Bronze-cultur (Archiv für Antrop. IV. 1870. p. 32. cf. Pictet, Orig. indo-europ. p. 152; Riedenkauer, Handwörterbuch in homer. Zeiten, Erlangen 1873. p. 100 et 125; Conestabile. Sopra due dischi p. 52 et s.).

2 Glasoviti italijanski učenjak L. Pigorini, sravnivši sjaset predhist. predmeta iz raznih strana evropskih, zaključuje: „*Accostando queste varie considerazioni, par si debba credere, che la civiltà del popolo delle terremare, della stazione di Peschiera (primo periodo) e quella corrispondente dell' Ungheria non venisse dal centro dell' Italia, ma penetrasse a gradi nell' Europa dall' Asia per la via del Danubio, diramandosi per vari suoi affluenti superiori come la Drava, la Sava ecc., toccando via via le Alpi, procedendo in seguito verso la Francia e la Germania*“.

Primjećuje, da je Troyon našao na Kavkazu sielo toga izseljivanja „*che avrebbe portata la prima civiltà nell' Europa per la valle del Danubio*“, i da se u toj misli slažu Bertrand, Lenormant, Desor, Chantre itd. (*Le abitazioni lacustri di Peschiera. Roma 1877*). — E. Saglio (l. c. p. 780): „*C' est toujours vers les régions qui avoisinent le Caucase et l' Oural que l' on est conduit à chercher, sur de traces pareilles, la patrie de premiers mineurs et de premiers forgerons*“. Worsaae pako dokazivao je na peštanskom sastanku (1876. I. 303), da je kultura u isto doba iz Azije polazila u zapad dvostrukim pravcem, naime preko Grčke i Italije u Francu-ku i Britansku, i kroz srednju Evropu po Dunavu, Labi i Rajni u Skandinavsku.

3 *Falera* g. 1869. našasta u *Alba Fucensis*, čudnovato ukrasena, spada u doba predetrčka te predetrčka (*Mém. de l' Acad. de Turin 1874. ser. II. t. 28. Conestabile. Sopra due dischi del museo di Perugia*).

4 H. Hildebrand, razpravljajući o trojnoj dobi predhistoričkoj, veli: „*On peut dire, sans crainte d' émettre une proposition hasardée, que peu de systèmes scientifiques ont eu de si vastes résultats en un temps si court: ce n' est pas une vieille science qui a été réformée, c' est toute une science nouvelle qui est sortie du néant*“ (*Comte Rendu VII. Ses. Stockholm II. 692*).

preznamenite rieči: „*Il y a seulement très peu d'années, tout le monde, à peu près, était d'accord qu'avant la civilisation orientale grecque et romaine, ou plutôt avant la période à laquelle ont trait les monuments écrits et les traditions les plus anciennes, rien du tout à peu près ne s'était passé dans le monde. Quelle différence entre les idées de nove temps! Quel bouleversement subit et capital! Quelles découvertes magnifiques relatives aux époques préhistoriques, d'ont l'étendue n'a pas encore été et ne pourra jamais être pas même vaguement mesurée, ni même par les esprits les plus hardis!*“ Reče on dalje, da u sav odpor klasičkih učenjaka stare škole (*de l'école ancienne*) ova nova načela, u sjeveru proniknuta, uz pomoć prirodoslovaca, slavodobitno napred stupaju, osvajajuć i same klasičke krajeve, i dižuć znanost odprije sasvim nepoznatu, naime sravnajuću etnografiju svih naroda, kojoj je zadaća, nenadanim svjetlom razjasniti prvobitnu poviest čovjeka. „*Il ne faut, klíše napokon, que du temps pour réunir les matériaux, et les préjugés, qui ont régné trop long temps dans la science, disparaîtront parfaitement*“ (*Comte-Rendu IV. Ses. Copenhagen 1869. 3—5*).

Osuda nad starom školom toli svečano slavnim Worsaaem izrečena, komu ćeš sada na polju znanosti jedva naći ravna, danomice postaje sve jasnija i temeljitija usljed sve to sjajnijih otkrića na dosadašnjoj predhist. ledini; čega radi sve, što je jedrije i pronicavije u kolu stare klasičke škole, od ove odstupa, i hvacá se, ako i gdje gdje polagano, nove nauke. Budi nam dosta jedan primjer, za nas osobite važnosti. Prof. A. Conze, jedan od najvrstnijih učenjaka klasičke škole i od najpostojanijih nje pristaša, već u svojih razpravah „*Zur Geschichte der Anfänge der griechischen Kunst*“ (*Sitzungsberichte der Wiener Akademie 1870. 505; 1873. 221*), o kojih veli Dr. Fligier (*Mittheil. 1876. Zur prähist. Ethnografie der Balkanhalbinsel*), da su „*eine scharfsinnige und bahnbrechenden Arbeit*“, dokaza, da njeke posude, u obće smatrane do sada kao grčke, imaju se kao staroevropske pripisati Trakom i Ilirum; kao što i bronzena posuda našasta u Cossi, sada u Gregorianskom muzeju, spada na predhist. doba u Italiji; s čega sasvim pravo primjećuje Fligier: „*man muss sich daher sehr hüten, archaeolog. Gegenstände, die in Etrurien gefunden werden, sofort als etruskisch zu bezeichnen, sie können ebenso gut der voretrurischen Bevölkerung angehören*“. Isti Dr. Conze pako u svojoj poslanici na W. Helbiga, tajnika arkeol. zavoda u Rimu, u kojoj mu opisuje njeke predhist. predmete našaste u južnom Tirolu, odstupajuć sve više od stare škole, uzklíše: „*per un lungo tratto di tempo si faceva cominciare l'arte greca con quella maniera orientalizzante, che nell'epos serve pure di base alla descrizione di oggetti d'arte figurata, e che sta in relazione col commercio dei Fenici . . . In quella vece si è ora concordi nell'opinione, e ciò dicesi anche di me e di Lei, che dobbiamo ammettere in primo luogo riguardo alla maniera decorativa in Grecia un periodo anteriore allo stadio sudetto . . . Ambedue concordi ammettiamo, che il medesimo stile abbia esistito anche in Italia prima di quello proprio originale dell'Asia anteriore, precipuamente prima dell'influenza d'una spiegata coltura greca; ambedue riconosciamo pure, che il medesimo abbia do-*

*minato tutto il resto d' Europa, prima che quivi allignasse quella civilizzazione, che, d' origine asiatico-greca, in ispecial modo per mezzo dell' antica Italia fu importata dappertutto" (Annali dell' Inst. Arch. 1877. 390).*

Dočim dakle najbolji zastupnici stare škole na polju one znanosti, koja nam predstavlja prvo doba čovječjeg bića i rada, korak po korak uzmiču, ili cijelom prtljagom izravno prelaze u tabor nove škole, čini se, barem po onom, što hoće da dokaže Prof. Maixner u svom tumačenju *dragulja*, od nas u prvom broju *Viestnika* 1879. izdana (V. br. 3 i 4 ist. *Viestnika*), da bi mi imali i na tom putu zaostati.

Veli on namah u prvih redcih svoga priloga: na našem *dragulju nazivam sva kriterija kombinovana amuleta rimskoga, i to iz kašnje dobe*, te je rimski. Imali pako isti *dragulj* isto tako i sva kriterija kombinovana amuleta predhistoričkoga, kako smo mi tvrdili? Otvratit će na to g. M.: *o tom govoriti nije i nemože biti zadaćom ovih redaka*; to mu dakle zadnja briga. Ovim g. Maixner dao si sam po nozi. Gosp. M. imao je najprije dokazati, da naš *dragulj* nemože biti iz predhist. doba, kako smo mi na temelju nove nauke na kratko razložili; a samo zatim, da je upravo rimski, te iz kašnje dobe. Prvo učinio nije; sam u navedenoj stavki izričito izpovjeda, da mu stalo nije do nove nauke; ono drugo pako trudio se je dokazati na temelju materijala pribрана po knjigah sad već ili sasvim ili ponješto zastarielih zastupnika stare škole, koje je sam očevidno strastan pristaša.

Ovim dakle mi bi mogli s njime završiti razpravu o *dragulju*, pošto je i tim samo već očevidno, gdje pravo i istina.

No ipak ćemo g. Maixnera slijediti korak po korak, iz želje samo, da i ovim putem možda sbudimo i povedemo gdjekoga u nas na njegovanje ove nove nauke. (Nastavak slijedi.) S. L.

## Razne viesti.

**Hrvat. arkeolog. društvo** imalo je dne 30. proš. studena svoju glavnu skupštinu, o kojoj ćemo izvještaj naposeb tiskati. Prisustvovalo je dosta članova, svi po izbor književnici i uglednici, a među njimi presv. g. predstojnik odjela zem. vlade za bogoštovje i nastavu Dr. Muhić, knez Buratti itd. Izza predsjednikova govora, tajnik i blagajnik položise svoje dotične izvještaje. Budu zatim pročitana na novo izradjena društvena pravila, koja su uz njekeje neznatne popravke jednoglasno primljena, i izabran nov odbor.

**Documenti per la storia della Zecca Veneta.** — Ovaj podosta obsežan sastavak g. V. Padovana, činovnika u mlet. arhivu, već od dvie godine izlazi na komade u veoma za naše stvari važnom časopisu mletačkom *Archivio Veneto*. Tu se navadjaju, počam od najstarijih, svi zakoni izdani od mletačkih oblasti u poslu ondješnje kovnice; te se tim lasno upoznati može, po kom se sustavu u razna doba ondje kovalo. Tako se donosi mnogo svietla i našoj numismatici radi tjesna odnošaja, u kom su naše zemlje sa mletačkom vladom već davno stojale. Radnja je kritično i marljivo izvedena.

**Otkriće iz predhistoričke dobe.** — Na poljani medju Babskom i Šidom, nedaleko od Tovarnika u Sriemu, diže se ogromni ali umjetno sastavljeni humac. Površina na vrhu okrugljasta iznosi oko 1500 četvor. hvati. Humac je razstavljen na dvoje stazom, koja se na pravi kut sdružuje tu na blizu sa cestom, koja iz Babske polazi u Šid. Na  $3\frac{1}{2}$  hvata nizbrdo humac se širi sve naokolo na način pojasa, a u pojasu isto sve naokolo izkopana jaružica.

Gosp. M. Epner, učitelj u Novaku i revni povjerenik našega društva, već poznat našem čitateljstvu kao ljubitelj i izražitelj starodavnih spomenika (*V. Viestnik 1879. br. 1. str. 26*), htjede i na ovom humcu pokušati sreću, nebi li mu pošlo za rukom bar donekle se osvjedočiti o starodavnosti te gradje. Pošto sva površina humca bijaše vinogradom zasadjena, nije mu dozvoljeno bilo tu svoje pokušaje izvadjati. Toga radi nepreosta mu drugo van uprijeti svoje sile ondje, gdje mu moguće bilo. „Kopao sam, piše nam on, u jendeku 3 stope duboko do zdrave zemlje, i tu sam našao jednu posudu, dva lončića, veliki zub, silu rogova jelenskih i ovnih i drugih živinskih no sasma izkvarjenih. Zemlja, gdje su se pomenute stvari nalazile, jest sasvim plava, kano što se nalazi na dunavskih obala, i pjeskom pomješana. Dalje nisam mogao nastaviti kopanje, jer bi morao bio rušiti humac, na kojem bi i vinograd rušio“. Posuda, koju je ovdje g. Epner izkopao, jest sasvim osobitog lika. Sastoji se od debelog grla s promjerom  $0,6\frac{1}{2}$  cm., a to grlo s oboje strane svršuje čunjastom kupom, gori većom doli manjom, plave boje, kao što je i ondješnja zemlja, i najprvobitnije radnje. Isto su i lončići, nego jedan od njih s ručicom i s pupoljci s boka; zub je pako po sudu prof. Neumayera u Beču od *Elephas primigenius*.

Iz jaruge prodje g. Epner sa svojim radnici ondje, gdje staza sječe humac na dvoje. O izkapanju na toj točki veli dalje sam Epner: „Kopao sam u obsegu od 3 četvornasta hvata, a u dubljini do  $3\frac{1}{2}$ , dok sam naime do zdrave zemlje došao. Jedan hvat duboko našao sam izgoritu zemlju, koja je bila sa pljevom napravljena i izgledala kano dno od naših seljačkih peći; i na tom izkapanju do dubljine od  $3\frac{1}{2}$  hvata našao sam sve ostale zem. muzeju priposlane predmete. Opazio sam, da već na dubljini od 4 stope zemlja se dieli na način svoda sve do doli. Imam jošte primjetiti, da je zapadna strana humca za jedan hvat višja od iztočne; te da na površini humca mnogo se nalazi črepovlja, opeka, različitog kamena i kremenja“. Predmeti, koje je g. Epner zem. ark. muzeju po g. Bogetiću na dar poslao, jesu osim gori pomenutih: jedan vršak strielice iz kremenjače, dva surovo izdjelana trunka valjda sjekire iz iste stvari, prednji dio mlata i zadak probušene sjekirice boljega posla, dvie posude po bridu okrnjene načina kao ona gori opisana, tri zuba divljeg praseta očite izradbe, tri kotača probušena i nekoliko neprobušanih, i dva ulomka jelenskoga roga.

Pomagali su g. Epneru na tom trudu istom požrtvovnošću ondješnji žitelji: Stjepan i Živko Groždić, Toma Magjarac, Ivan Kolar, Josip Franjić i Stjepan Juknović, kojim svim na velikom trudu i na odličnom daru zem. arkeol. muzej najtoplije se zahvaljuje.

Predmeti gori označeni sami kažu, da spadaju u vrieme prelaza iz paleolitičkog u neolitičko predhistoričko doba, te su najstariji do danas na

našoj zemlji otkriti, pošto najstariji do sada našasti, potiču najviše iz neolitičkog doba. Preporučano toplo gosp. Epneru, neka pobira sve, što bi se, bilo ma kako, pomolilo na površini onoga humca, a navlastito kremenje, jer izvana donešeno, i kosti izradjene; a zem. muzeju i arkeol. društvu, te i našim mecenatom i vis. vladi, neka gosp. Epneru po mogućnosti na tom plemenitom radu u pomoć priteku.

**Odkriće predhistoričko.** — Prigodom gradjenja željeznice riečko-karlovačke, pol sata od Rieke kod sv. Ane otkrila se špilja ogromnom pločom zatvorena, a u njoj se našlo mnogo predneta iz kamenite dobe, među kojima krasna sjekira iz jaspisa, darovana kašnje ljubljanskomu muzeju. Njemci raznesli sve u tudjinstvo, a za nas ništa do jedine uspomene. Nije li gdjegdje što zapelo od toga odkrića, što bi se još za naš zavod spasiti dalo? Trsaćani, vam najprije, da se i u tom izkažete.

**O starom bosanskom grbu.** — Njegova kraljevska visost fzm. vojvoda Würtemberški umolio je visoku hrvatsku zemaljsku vladu, neka bi hrvatske strukovnjake upitala, kako li je stari bosanski grb izgledao. Naša zemaljska vlada povjerila je odgovor na to pitanje jugoslavenskoj akademiji, nego dr. Franjo Rački napisao sam podulju razpravu o starom bosanskom grbu, i to najprije u „Agramer Zeitung-u“ broj 199, a nekoliko dana zatim i u „Narodnih novinah“.<sup>1</sup> Rački stavio se je u ovoj razpravi na temelju staro-bosanskih novaca i pečata dokazivati, da je staro-bosanski grb bio: štit, u kojem se je kao heraldički lik kruna sa plaštem nalazila. Ova tvrdnja Račkijeva bila je povod dugotrajnoj polemici. Ivan Bojničić naime napiše u „Agramer Zeitung-u“ br. 203. članak „Ueber das alte Wappen Bosniens“, u kom opisa dva bosanska kraljevska pečata, koja su Dr. Račkomu nepoznata bila, tvrdeć na temelju ovih pečata i bosanskih novaca, da je staro-bosanski grb bio: štit, koji je bio popriečnim pojasom na dva polja razdijeljen, u kojih su se po tri liljana vidjela. Osim toga mnije Bojničić, da kruna i plašt, koje je Rački smatrao za heraldički lik bosanskoga grba, nisu ništa drugo, nego li kraljevski monogram, naime slovo T i nad ovim kruna kao znak suvereniteta. — „Obzor“ u br. 206, 207, 208 i 210 donese članak od gosp. profesora Klaića, gdje razpravlja o bosanskom grbu. Klaić se slaže doduše mnijenjem Bojničića, ali s druge strane hoće da drži, da stara Bosna nije imala nikakvog posebnog državnog grba, već da je Bojničićem opisani grb bio obiteljski grb Tvrdkojevića, te se s njim u vrijeme neodvisnosti Bosne kao državnim grbom služilo. — Dr. Rački odgovori na prigovore Bojničića i prof. Klaića u poduljem članku („Agramer Zeitung“, br. 221 i 222; „Narodne novine“ br. 223, 224 i 225). O ovom odgovoru, kao i o replici Bojničića („Agramer Zeitung“ br. 231), te o opetovanom odgovoru Račkia („Agram. Zeit.“, br. 243), neda se posve ništa kazati, buduće su se pisci od pravog znanstvenoga polja odalečili. — Ugarsko zemaljsko arheološko i antropološko društvo razpravljalo je<sup>2</sup> u svojoj sjednici od 28. listopada t. g. i o pitanju glede starog bosanskog grba. U toj sjednici nazočni ugarski učenjaci bili su svi jednog

<sup>1</sup> Ovu razpravu dade Rački i u „Archiv f. slav. Philologie“ (Berlin, 1879. IV. Bd. 2. Hft. str. 340) pretiskati.

<sup>2</sup> Vjerojatno na poziv vlade.

mnjenja, naime, da Bosna nije imala posebnog državnog grba, već da se je služila grbom kraljevske obitelji Tvrdkojević kako ga Fojnički rukopis predstavlja. Ugarski strukovnjaci preporučise zato, da bi se onaj grb, koji se je do sada od ugarskih kraljeva bosanskim grbom smatrao, kao takav i u buduće pridržao<sup>1</sup>.

Mi s naše strane nećemo za sada u ovoj stvari dalje; opisati ćemo samo dva bosanska pečata, koja su do sada i Dru. Račkomu i Bojničiču nepoznata bila. Jedan od ovih pečata jest onaj od kralja Tvrdka II. Tvrdkovića, koj visi na listini od 18. kolovoza 1421. u bečkom carskom arhivu. Na ovom pečatu služi za grb: štit, u kojem se vidi na desno ležeća greda; povrh štita stoji okrunjena kaciga sa plaštem, i urešena paunovim repom. Nadpis pečata je u dva reda i glasi:

1. + ПЗЧАТЬ ГОСПОДИНА КРАЛА БОСНЪСКОГА ТВРЪТК

2. А ТВРЪТК — ОВИДА.

(v. „Berliner Blätter f. Münz- u. Wappenkunde“, IV. Bd. 1. Hft. Taf. XL, 6.) — Drugi pečat potiče od kralja Stjepana Dabiše i visi na listini od 17. srpnja 1392. u bečkom carskom arhivu. Na ovom pečatu vidi se u liepom gotičkom okviru štit, u kojem se nalazi na desno ležeća greda, na koje obijuh stranah nalaze se po tri liljana. Vrh ovog grba stoji sa plaštem i paunovim repom urešena okrunjena kaciga. Napis ovoga pečata glasi:

\* STĀPHI \* DABISQĀ \* D : Ğ : RĀGI · RASIĀ et

(l. c. Taf. XLI, Nr. 4.)

Stećci. — Molimo rodoljube po Bosni i Hrcgovini, neka nam što točnije moguće pobilježe mjesta, gdje se dižu tako zvani stećci ili mašeti, te njihov položaj, broj, veličinu, obilježja itd., i neka nam po koliko znadu i njihove slike naprave, te sve ovamo pošalju; a kad bi ti stećci i nadpise nosili, neka nam od njih mehanim papirom vodom nakvasenim i na istom kamenu osušanim otiske prave. Bude li tko kopao izpod tih stećaka, da same grobove iztraži, neka nas i o tom što obširnije obavijesti; a sve, što bi se u tom izkapanju odkrilo, navlastito lubanje, neka pomljivo sačuva. — Osim Fortisa malo je tko u prošlosti na njih pazio do malo godina nazad, akoprem su veoma zanimivi, i možda po nas od velike važnosti. U ovo zadnje vrijeme prozborili su o njih H. Sterneek (Geogr. Verhältnisse. Comm. u. das Reisen in Bosnien etc. Wien 1877), koj jih je na priloženom zemljovidu, u koliko jih poznao, pobilježio; i Dr. F. v. Luschan (Altbosnische Gräber. Deutsche Zeitung 1879. Nr. 2766), koj je svoja iztraživanja omedjašio medju Bosnom i Drinom, te pregledao u 21 hrpi do 1000 komada, od kojih 31 sa slikami, 8 sa nadpisi slavenskimi; a 30 takovih grobova otvorio, i u njih našao dva novca, Ljudevita I. kralja ugar. i kćeri mu Marije, te na tom temelju navlastito zaključio ovako: „und so stelle ich hiemit ein- für allemal als das positive Resultat meiner Ausgrabungen fest, dass die in diesen

<sup>1</sup> To mnjenje bilo bi tek onda i to donekle opravdano, kada bi se najprije dokazalo, da se je i ma kada Bosna tim grbom kao državnim služila. No on se neprikazuje nigdje na bosanskih izpravah, te je skoro bez dvojbe, da je patvorina. Mili se on ipak Ugarskoj, neka joj ga; ali Bosna ponosna, koja dobro zna, da državnoga grba nije nikada u nje bilo, svjestnije bi učinila, kad bi za svoj primila onaj grb, kojim je spojeno i ime njezinog najvriednijega i najslavnijega vladara, komu se i na to zahvaliti ima, što je kraljevinom postala, grb Tvrdka I



Zeilen beschriebenen Gräber dem vierzehnten Jahrhundert angehören“. Lubanje od njega izkopane izpod stećaka nizke su a široke (brachycephale), dočim nedaleko od njih na Ravnoj-Tresnji izpod Tuzle naišao je na ogromno ali jednostavno grobište iz XIV. stoljeća, na predmetih prebogato, ali sa podugimi lubanjama (dolichocephale). I ova razlika mogla bi uputiti na to, da su steći dosta stariji, nego li on misli.

**Starine u Starom Gradu na Hvaru u Dalmaciji.** — G. Ivan Botteri, član našega društva, odvietnik i načelnik gradski u Starom Gradu, stavio se već davno na to, da sakuplja starine, koje se dnevice izkapaju na onom u tom pogledu veoma važnom tlu, te si je već ljepu sbirku raznih predmeta iz grčke i rimske dobe sastavio. Dozvolio nam je, da pismene još neizdane spomenike prepíšemo, te evo jih :

·D·M·

1.

I SECVNDINE V CO·  
NIVG

Ulomak nadpisa, visok 0,38, širok 0,55, debeo 0,8. Dio ploče gornji jest potpun i liepo ukrasen. Čudnovato je, što je na mjestu, gdje je bio drugi redak, izdubena jaružica široka 0,5 a duboka 0,2, te slovom nema sada ni traga. Izkopao je ovaj kamen seljak Stjepan Paulović, krčać ledinu, na lugu kod Dračeviče, gdje se je i prije ne malo rimskih novaca i drugih starih predmeta našlo.

2.

||| SR  
||| T A O L  
V

Ulomak sve naokolo otrgan, našast blizu gradskog groblja. Ostanak liepo izradjenoga okvira i način pismena svjedoče, da spada u prvo doba rimskoga carstva. Tu se izkopala pomno u mramoru izradjena tulina (torso) sa pasićem, te krasi istu sbirku.

3. Na gori pomenutom lugu kod Dračevice našla se je i jedna opeka s pečatom Q CLOB / III, a tu na blizu u Mirju druga opeka s pečatom C IV III, (*V. Inscip. quae Zagr. in museo nat. asservantur* str. 37—40, br. 10—12).

## D o p i s i.

1. Veleučeni gospodine! Ja si uzimam slobodu upozoriti Vas na neke rimske starine, na koje sam ja na svom putu po Srijemu naišao. Krenuh koncem srpnja sa Niemcem (!) Kubičekom na put. Djakovo nam je bila prva točka, koje smo se dotaknuli. G. sekretar Vallinger nas liepo dočeka, i pokaza nam odmah sve, što u Djakovu znamenita ima. Vidismo tu dva nadpisa iz Mitrovice, koji su Vam, veleučeni gospodine, kako sam dočuo — već poznati — stranu od sarkofaga sa dupinom en relief — poznatoga Zeus Sirmios i Perzeja sa Meduzom iz Petrovaca — liep kapitel od vapnenjaka. U mom rodnom gradu Vinkovcih<sup>1</sup> imade nekoliko sbirka starina: 1. *Sbirku novaca gimnazije vinkovačke* ja sam sada uredio i napisao katalog, koj će na godinu u programu izići. Ima tu: 2 sr. keltska novca, od kojih

<sup>1</sup> Srvani Archeol.-epigr. Mittheilungen 1879. Heft 2. 123. *Antiken in Obalıs* od istoga. Ur.

jednoga nema u Viestniku I. (Bradata glava na desno. R/ konjanik na lievo. *℞.* mod. =  $2\frac{1}{2}$ ); 2 sr. grčka (po 1 tridrachma Apolonije i Drača); 3 sreb. rimska obiteljska; 2 zl., preko 200 sr. i do 600 bakr. rimskih carskih, 1 zl. i 1 b. barbarski, 1 zl. i 4 b. vizantijska. — Od dubrovačkih ima *grosso*, kakvoga nisam ni kod Dechanta, ni kod Bulića našao (S BLASIV — S RAGVSI. Svetitelj stojeći prema, desnicom blagosivlje. U lievici mu biskupski štap, komu je gornji obod van obrnut — na štapu ima 3 kvрге. Oko glave svetiteljeve *Strichelkreis*, koj siže do ramena. Oko oboda *Strichelkreis*. R/ Nadpis jako izlizan BANBE(?) [·]ERSIVS AI. Bradat čovjek sjedeći prema, drži sa objema rukama mač preko koljena. *℞.* mod. skoro 4. Probušen. — Grosseta ima 6 (valjda ovi iz Bebrine) i to 2 sa godišti, kojih Dechant nema 1699. i 1702., 1 sa g. 1620. a u 3 su nečitljive godine. Osim toga ima falsificiran vižlin od g. 1771. Ima i srebrena *moneta regis pro Slavonia*, kuna trči na lievo. Nad njom i pod njom po jedna šesterotraka zviezda. Na okrajnih zviezdinih trakova krugljice. Oko nadpisa i oko slika *Strichelkreis*. R/ Veliki dvostruki krst sa podnožjem od dvjjuh stuba. Gornji pretisak od krsta je manji za više od polovice donjega. Lievo od gornjega pretiska šesterotraka zviezda; desno polumjesec a nad njim ⊙ kao i nad krstom gore. Iz stecišta balvana i donjega pretiska ničē sa svake strane po jedan dvostruki krst. Pod donjim pretiskom sa svake strane po jedna okrunjena glava (s desna muška s lieva ženska), jedna prema drugoj. Nad krunom ostrag po jedan golub. Naokolo okrug, a oko njega *Strichelkreis* *℞.* mod.  $2\frac{2}{3}$ —3. — Ostali novci nisu toliko zanimivi do li sbirke spomenica sastojeće iz 68 komada, od kojih više od polovice (36) sačinjavaju krasne spomenice elsaško-lorenzke. Ima i jedan prilično dobro sačuvan *cinquecento* na Sigismunda Frandusta Malatestu. Osim toga ima gimnazija antiknu Meduzinu glavu, i nadpis izdan u Arch. epigr. Mittheilungen II. 2. — 2. *Sbirka g. sapunara Stojanovića*, iz koje Vam je poznat sr. novac Tvrtkov, ima mnogo liepih pjeneza, jednu bronsu, nadpis (izdan u Mittheilungen) itd. — 3. *moja sbirka* umnožila se je sada u Sriemu tako, da imam preko 700 pjeneza (većinom rimskih), medju kojima 1 bakr. slavonski (razlikuje se od onoga sreb. samo u nadpisu, koji glasi; *moneta regis pro sclavon*), 5 sreb. (grosseti, medju njimi jedan, kojega Dechant nezna, od g. 1681. iz Bebrine) i 16 drugih dubrovačkih, 1 sr. i 1 b. Stefana Dragutina sriemskoga, 1 sr. i 3 b. mletačka za Dalmaciju i Albaniju. Osim toga imam fragmenata od vapnenjaka, 1 bronsu, 1 gemmu i dr. malenkostih. — 4. *Sbirka g. Georgijevića*, u kojoj su osim nešto novaca i jedne lampe sa nepoznatim odavle nadpisom SEXTI, poznati Vam po fotografiji pietao i Afrodite od tuća (vlastnik bi te stvari prodao!)

*Vukovar.* U palači grofa Eltza: posuda od alabastra — posuda od tuća — svietiljka od tuća. Ta svietiljka mogla bi biti najljepšom bronzom zagrebačkoga muzeja: kljun sačinjava krasna, idealizovana Meduzina glava. U sredini lampe gore stoji na podstavcu divna statueta Melpomene. Ostrag na liepom držku krasan kukac, koj se diže u zrak. Možda bi grof Eltz htjeo pokloniti tu krasnu umjetninu, koja me sjeća na grčku radnju, našemu muzeju. Nadpis u *Corpus* III. 6450 uvjerio nas je, da je pokojni Ilić ipak nešto arkeologije znao; a nadpis, koji smo našli u Sotinu, i kojega

Mommsen ni ne htjede priobčiti, uvjeri nas, da je glasoviti njemački učenjak poštenjaku Hrvatcu Iliću krivo učinio, proznav ga falsifikatorom.

*Sotin* (Cornacum). Parok Turmajer ima priličnu sbirku pjeneza, gemu (intaglio) sa poprsjem carice (možda Julija Domna) i nadpisom CA VI R-I (što je to?! — komad posude od terra sigillata, na kojoj je jasno barbarski izradjeno, kako Romul i Rem sišu vučicu, i još nešto sitnica. G. župnik nam reče, da on te stvari sakuplja za muzej.

*Ilok* (Cuccium). U palači Odescalchi: krasna Meduzina glava od bielog mramora — po prilici jedna četvrtina, po svojoj prilici ogromnoga nadgrobna kamena sa dva reda reliefa, na kojem je jedino slovo M od D·M urezano.

*Neštin* (Bononia). Nadpis Corpus III. 3703. Bononia je kako mislim nešto dalje k Susku ležala. Iza Suska kod prvoga izvora slučajno pijući vodu nadjosmo nekoliko fragmenata od reliefa, od kojih sam ja poneo 2 neznatna komada, dočim je moj kolega sretniji bio, našao mali komad, na kojem je bilo poprsje gole nimfe, i komad glave od druge. Možebiti bi se moglo još što god naći!

*Banoštar* (Malata). Nadpisi Corpus III. 3262 i 3263, 2 are jedna Jovu a druga Neptunu posvećena. Nadpis na 2 žalibože okrnjene cigle. Tu sam kupio bronsu i mnogo novaca rimskih za svoju sbirku.

*Čerević* (dio Malate). Nadpis Corpus III. Fragmenti od statue (dvie noge). U kontrolora grofa Choleka nešto rimskih novaca i dvie bronse (zmija i žrtvujući car). Te su stvari iz Banoštra.

*Petrovaradin* (Cusum?). Ništa, kako nam reče gospodin Okrugić, već kako čusmo ali prekasno ima u Kamenici starina, kamo bi se onda moglo smjestiti Cusum.

*Ruma*. Dva reliefa, poznati nadpis, sarkofag. Slovo A na rimskoj ciglji. Tu se razdjelismo. Kolega ode u Mitrovicu, gdje je obolio, i neopraviv ništa, vrati se u Beč. Ja krenuh sa g. podžupanom rumskim u Putince k gostoljubivomu župniku Pausu.

*Petrovci*. Nadpisi III. 3221 i 3225. (Drugih od izdanih nisam mogao naći). — Nadpis carici Korneliji Salonini, ženi Gallienovoj (izkopan ovoga proljeća). — Nadpis Jovu, na kojem se spominje M. Ant. Proclianus decurio (izlizano ali valjda je tako) col. Bass. Po ovom i po nadpisu iz Dobrinacah, koj je takodjer sa grada petrovačkoga odnešen, smijem utvrditi, da su Petrovci na mjestu colonije Bassiane. — Fragment konja en relief. — Dva krasna lava od mramora (koja bi g. muz. povjerenik Paus lako nabaviti mogao), jedan priličan lav od vapnenjaka. — Dva neizdana nadpisa Jovu. — Fragmenti stupovlja korintskoga i t. d.

*Dobrinci*. Nadpis posvećen caru Gordijanu III., na kojem se spominje ime col. Bassian. — Nadgrobni nadpis interesantan radi toga što je legija tako izpisana.

Poprsje žene	Poprsje muž. djeteta	Poprsje muža
D		M
AVR · IANVARINO · Q · VIX · ANN · X ·		
AVRIANVA · IVS · TRIB · LEG · II · ADIVT <sub>R</sub>		
<sup>1</sup> P P <sub>F</sub> // P VALENTINA · FILIO · C / RISSI		
MO · ET · SIBI · VIVI POSVERVNT		

Kamen je bijeli mramor, vis. 0·75, šir. 0·74, debljina 0·185. Slova vis. 0·01, D·M 0·025 nisu baš osobita. Zanimivo je, da slovo O svagdje manje od ostalih slova. Ja čitam *D(iis) M(anibus) Aur(elio) Januarino q(ui) vix(it) ann(is) X Aur(elius) Janua[r]ius trib(unus) leg(ionis) II. audi- tr(icis) p(iae) f[il]i[ae] P(ublia)! Valentina filio c[ar]jissimo et sibi posuerunt.* — Kamen je, kako čujem nabavljen, za muzej. Redak 4. pred *Valentina* je sigurno P.

*Mitrovica.* 36 nepoznatih nadpisa rimskih, ali skoro izključivo neznačajniji fragmenti, nadpisi na ciglja itd. Slabo sačuvano poprsje Jovovo sa nadpisom na prsima (da to nije Jupiter Sirmius). Lampe sa nadpisi i dvie sa slikama; kaciga; grupa od mramora predstavljajuća valjda Euristena i Herakla. Posude. (Sve u realci). — Krasna sбирка novaca u trgovca g. Pannaotovića. — U g. Blaževića jedno 30 dubrovačkih grosseta. Pred okružnikovim stanom dva para lavova — u šekersokaku par lavova — 3 reliefa (2 lava i 1 tigar) uzidana u zidu gostione u šekersokaku. — Divna maska od mramora uzidana nad ulazom gostione k Jelačiću banu (to bi na svaki način trebalo nabaviti) i još mnogo toga.

Pristupljajući hrvatskomu arheološkomu društvu kao utemeljitelj, položajem kao prvi obrok 10 for., i molim, da bi mi se, ako je iole moguće, poslao i ovogodišnji Viestnik. — U Vinkovcima 15. IX. 1879.

Sa osobitim poštovanjem Josip Brunšmid, cand. prof.

2. Veleučeni gospodine! Kada se prije kratkoga vremena uputih iz Zagreba u Beč, nisam se nadao, da ću Vam tako skoro štogod zanimivoga priobćiti. — Prošlih praznika nadje pravnik (sada bogoslov u Ljubljani) Ivan Srećko Šašel u Priči kod Mokronoga u Kranjskoj velik poklad rimskih bakrenih novaca jedva pol metra pod zemljom. Novci su bili u posudi od pečene zemlje, koja se je kod izkapanja sasna razbila. Šašel sam veli, da je bilo preko 4000 komada. Nu to skrovište ode većinom bez traga: stranom ga sretni našaoc porazdieli u miestu samom, stranom ga razprodade i pokloni na razne strane. — Ja se slučajno upoznaдох sa g. Šašljem na putu iz Zidanoga mosta u Beč, i on me pozva, da vidim njegovu sbirku. Imao je još kakovih 1500—1600 komada počam od Galliena (253—268) do Kara, Numerijana i Karina (282—285). Pošto od Dioklecijana nema nijednoga komada, to svakako novci nisu zakopani poslje listopada 284.; a pošto ima od Kara sa Divo Caro Parthico, to su zakopani poslje smrti Karove (u prosincu 283). Vrieme se dakle daje točno na nekoliko mjeseci opre-

<sup>1</sup> Po nas imao bi se čitati početak ovoga redka **ET AVR·VALENTINA**. Na ovo nas upućuju tri razna prepisa, već davno od A. Gogetića, revnog iztražitelja srienskih starina, primljena.

dieliti. Poslje smrti Karove proglasi se uz suglasje panonskih legija upravitelj mlatački M. Aur. Julianus carem, i provali u Panoniju. Karin, mlađji sin Karov, potjera ga natrag, pobjedi i ubije kod Verone. Ja sam uvjeren, da neću ni najmanje pogriješiti, ako rekнем, da su ti novci zakopani početkom 284., kada je Julijan provalio u Panoniju. Posjednik toga blaga po svojoj prilici je tom prigodom poginuo, pa ga nije mogao više izkopati.

Novaca je bilo od sljedećih vladaoaca: Gallienus (253—268) 332 kom. — Salonina, žena mu 22 k. — Saloninus, sin mu 2 k. — Postumus, protucar u Galliji (258—267) 2 k. — Victorinus, protucar u Galliji (265—267) 3 k. — Claudius (II.) Gothicus, car (268—270) 390 k. — Quintillus, brat mu, car (270) 8 k. — Aurelianus, car (270—275) 473 k. — Severina, žena mu 5 k. — Tetricus otac 14 k. i Tetricus sin 6 k., protucarevi u Galliji (268—273). — Tacitus, car (275—276). — Florianus, brat mu, car (276). — Probus, car (276—282). — Carus, car (282—283) 7 k., sinovi mu carevi Numerianus 6 k. i Carinus 3 kom.

Nu prije nego što sam popisao ostatak zanimivoga toga skrovišta, odkupi poznati numismatičar bečki Dr. Missong sve novce Tacitove, Florianove i Probove (ovih da je u skrovištu najviše bilo, veli Šašelj). Što je preostalo, točno sam popisao i opisao po Cohenovom djelu. Do 180 novaca dobih od g. Šašlja na izmjenu i na poklon, a sklonuh ga, da i našemu muzeju pokloni koj komad. Do skora ću Vam poslati 81 komad, i to 30 Galliena, 2 Salonine, 24 Klaudija i 25 Aurelijana. — Nebi li, veleučeni, ja mogao dobiti snimke ili fotografije onih dvaju Mithrasreliefu? Ja bi rado o njih nešto u Viestniku napisao. — U Beču 21. XI. 1879.

S osobitim poštovanjem Jos. Brunšmid, cand. prof.

3. G. M. I. Granić svojim dopisom iz Muća izpravlja nadpis i sliku, sve tiskano u Viestniku IV. prošle godine na str. 123, i 125, ovako: „Ako i manjkavo, očito se vidi, da prvo slovo u prvom redu nadpisa jest A, a zadnje O. Predzadnje u drugom redu A, a za njim doljni komad I ili T. U trećem pred P zadnji potez od V ili N. U četvrtom redu spreda ili zadnji potez od N ili I. U petom iza O jest piknja. U narisu moje izkoptine u prostoru U nema biti ništa: niti sam u njem našao niti je bilo onih opekanih stupova. A sa zapada ja sam bilježio u mom narisu drugi prostor, a tu ga nema. — Opeke s nadpisim, a i pogdjekoju drugu stvar poslati ću za naš narodni muzej zajedno s okamenima i su dvije knjige rukopisne za knjižnicu akademičku“. Hvala.

4. Piše nam naš vrijedni povjerenik Prof. Iv. Radetić iz Senja, da se ondje izkopala grobna ploča iz XVI. vieka, koja je tim navlastito znamenita, što je na njoj izklesana a liepo sačuvana slika ženska u naravnoj veličini u relifu, te se po njoj može suditi o načinu nošnje od one dobe. Obećaje nam njen snimak. Građska oblast starat će se jamačno, da se taj spomenik gdje god uzida i tim sačuva, pošto je njene ogromnosti radi nemoguće, da se u zem. muzej prinese. — Isti posla nam nacrt veoma zanimivog grba ondje izkopana, do koga slova B. — S., a dolji kako se čini god. M. D. LX.

# VIESTNIK

HRVATSKOGA

## ARKEOLOGIČKOGA DRUŽTVA.

---

### Prinos za iztraživanje tragova rimskih puteva u Dalmaciji.

Put od *Solina* na Klis, Grlo, Klapavice, niz Kočinje Brdo preko Dugopolja na *Križice*. Na vrh *Križica* bi mu razkršće. Jedan trak vodio je preko Dicma u Mojanku, na podnožje brda pram Stojančevom birtijom: zatim uz Mojanku k brdu na istok od sela *Sičana*. Odatle jedan pravac dielio se je u istok k *Gardnu*, a drugi u sievero-istok k *Čitluku*. Drugi trak s *Križica* išao je k selu *Bisko*, pak na rieku Cetinu kod Šimundžine mlinice, a odatle uz *Katune* kroz *Žeževicu*, *Zagvozd*, *Imocka Poljica* u *Runović*. Od *Biska* ciepa se jedan mlaz preko sela *Vojnića* na *Gardun*.

S *Garduna*, premostiv Cetinu blizu sadanjeg mosta na *Trilju*, išao je uz *Vedrine*, *Budimir*, *Cistu*, *Lovreć*, *Berinovac*, *Podbabljem* u *Runović*. Ovog zovu i dandanas drumom ili rimskim putem. Njegovim tragom nazad dvadesetak godina propertise sadanju občinsku cestu od *Ugljana* preko *Lovreća* u *Imocki*.

S *Lovreća* odvodio je jedan ogranak puta na *Studence*, koj se je ovdie opet ciepa u dvoje. *Lievi* na *Aržano* k *Lievnu*, a desni kroz *Ričice* i *Proložac* u *Runović*.

Iz *Runovića* bio je jedan put na *Vinjane* preko *Posušja* k *Duvnu*. Njegovim tragom probivena je nedavno občinska cesta od *Imocke* preko *Vinjana* na *Posušje* do *Ričine*. Iz *Runovića* vodio je drugi put na *Vitinu*, *Rastok*, *Ljubuški* u *Vido*, u *Neretvi*. Od ovog ujnilo se je celih komada, kraj koga uzdrži se još čitavih kamenih stupova, bilježećih milje. Narod zove ovi put *Jankovcem* il *Jankovim putem*.

Od *Garduna* morao je jedan put voditi na *Čitluk*, a odavle jedan je išao u istok; premostiv Cetinu na *Mlinišćih*, il *Mostinah* nad *Hanom* penjao se je uz *Prolog*, gdje mu se trag opaža u sried *Proložke Drage*, kao što su mu se naj češće namierali niz *Prolog-*

planinu, kad su nazad deset, devet godina gradili cestu od Bilog-Briga u Livno.

Od Čitlika drugi je put išao k Hrvatcima preko Zrnca uz Potravlje, iz pod Potravske crkve na Otišić k Vrlici, il gradu nad vrielo Cetine.

Od Grla kričao je jedan put niz Prugovo, kroz Gizdovac na Muć pak odavle niz Vrbu i Petrovopolje u *Prominu*.

Od *Promine* vodio je put preko Kistanja k Ostrvici.

Na Sitnom, u Zagorju srieta se tragova putu, što je vodio k *Danilu*. S Danila vidi se znakova putu, što je išao na Kraljice, a odavle vjerojatno niz Konjevrate na Krku rieku (preko onih podvodnih stupova, što se vidjaju izpred skradinskog Buka) u Skradin, a možda i preko Mirlovića k Promini.

Ove naercene tragove, il u živcu kamenu zaparanih žliba, il zidjanih i nasutih cesta, u koliko jih sam opazio nisam, navodim po izvješću pošt. prof. Šalinovića.

A. K. Matas.

## Topusko (Ad fines).

(Konac.)

Najstariji spomenik iz srednjega doba, koj nam spominje ovo mjesto, jest listina ugar.-hrv. kralja Andrije II. od g. 1211. Tom listinom Andrija II. uz primjer svojih predšastnika a na izpunjenje svoga zavjeta „*monasterium ad honorem beate dei genitricis Marie in loco, qui dicitur Toplica, duximus construendum, fratribusque Clarevallisensis domus, ordinis Cisterciensis, in eodem loco deo iugiter servituris, monasterium ipsum cum omnibus possessionibus et libertatibus, quibus ipsum dotavimus, hereditario jure contulimus possidendum. Dedimus autem eidem monasterio in dotem, totum videlicet comitatum de Gorra cum omnibus pertinentiis suis preter pertinentias Templariorum in eodem comitatu contentas, et preter sex generationes cum tenementis earum, quas ad iurisdictionem nolumus pertinere. Statuimus ergo, quod memorata ecclesia beate Marie de Toplica omnia iura predicta comitatus de Garra, alia ab his, que paulo ante excepimus, libere et integre perpetuoque possideat sub eius libertatis integritatisque tenore, quo duces Slavonie seu comites de Gorra eadem antea possederunt*“. Veli dalje o toj darovnici: *que facta fuit regni nostri anno secundo*, dakle g. 1206—7. za prvi put; te nabraja potanko prava i zemljišta tomu redu dopitana, a na prvom mjestu *Toplica cum metis suis*, koju na-

življe *forum Toplice*, i hoće, *quod hoc monasterium nostrum de Toplica regale sit, immune et liberum, et a iurisdictione cuiuslibet iudicis preter regis exemptum*; da uživa sve, što i drugi kraljevski manastiri; da pače da glede plaćenja daća i po Ugarskih priedjelih bude mu ona ista sloboda, *qua Agriensis et Pelisiensis ecclesie ex regali dono utuntur*. Isti kralj Andrija u drugoj povelji od g. 1213. izpovjedajući, da, akoprem osobito ljubi *omnia Cysterciensis ordinis monasteria, que olim bone memorie patres nostri reges Hungarie construxerunt . . . monasterio tamen de Toplica, quod de proprio nostro fundavimus* regni nostri anno primo *ampliori dilectionis prerogativa tenemur*; toga radi iznova mu potvrđuje na molbu njegova opata Teobalda imanja i slobode, kojima ga jednom obdario.

Iz ovoga razaznajemo, da Toplica bjaše već od prije znatno trgovačko mjesto; da je pripadala gorskoj županiji, a ova posebnomu dobru hrv.-slav.-dalm. vojvoda; da je kralj Andrija još prve godine (1205—6) svoga kraljevanja oduzeo dobru vojvodu Toplicu sa razpoloživim dielom gorske županije, i u dar dopitao Cistersitom manastira u *Clairvoux* départementa *Aubé* u Šampanji, te dao nalog, da se manastir sa crkvom u Toplici za njih podigne; da je pako druge godine svoga vladanja istim Cistersitom o tom izručio darovnicu, koju jim g. 1211. i g. 1213. iznova potvrdi i razširi. Sasvim je istini podobno, da su Cistersite, primivši u svoje ruke Andrijevar dar, o tom nastojali sami, da se čim prije podigne i dogotovi manastir i crkva, te da su i dotične radnje sami vodili, i po svom ukusu priredili i dogotovili. To gradjenje imalo se je obaviti od g. 1206. do 1211., pošto iz povelje Andrijine od ove godine izilazilo bi, da manastir i crkva bjahu tada već gotovi.

Manastir i crkva Toplička napominju se zatim u poveljah ugar.-hrv. kraljeva, kojima su ovi u naprieda potvrđivali i pomnožavali prava i slobode Andrijine darovnice za istu crkvu, naime Bele IV. od g. 1225. (*Tkalčić. Mon. I. 55*), Stjepana V. (*l. c. 208*), Ladislava IV. od 22. rujna 1281. (*l. c. 208*), Andrije III. od 26. veljače 1296. (*l. c. 237*), Karla I. od 30. prosinca 1322. (*Liber privil.*) i Ljudevita I. od 25. prosinca 1359. (*l. c.*); a ostaje nam sjaset drugih listina iz XIII—XV. stoljeća mal ne za svaku godinu, navlastito u rukopisu nadbiskupsk. arkiva u Zagrebu pod naslovom „*Incipit tenor privilegiorum monasterii B. V. Marie de Toplica*, koje i manastir i crkvu topličku isto onako spominju. Iztaknut nam je iz nekotjih samo najvažnije izreke, koje se poblizje njih tiču. Bela IV.



u povelji od g. 1225. veli: *ecclesiam gloriose virginis Marie de Topulcha Cysterciensis ordinis, quam pius pater rex Andreas fundavit, speciali affectu diligere proponentes etc.* U listini zagreb. kaptola od 1. lipnja 1301., kojom isti svjedoči, da je hrv. ban Stjepan darovao oltaru sv. Križa u manastiru t. j. u crkvi topličkoj njeku zemlju, kaže se: „*quod cum Stephanus quondam banus, filius Stephani, anime sue salubriter volens providere operibusque pietatis diem extreme provenire messianis, altarem in monasterio Toplicensi ad honorem sancte Crucis construxisset*“ (g. 1282.) etc.; a u drugoj sama bana Stjepana i sinova mu Ladislava i Stjepana od 30. svibnja 1302. iz Zrinja, veli isti ban, da je onaj dar prikazao „*ecclesie beate virginis Marie de Toplica et specialiter ad utilitatem altaris sancte crucis, quod in ipsa ecclesia construi fecimus*“ (*Liber privil.*). Napokon kralj Ljudevit I. potvrđujući crkvi topličkoj povelje Andrije II., zove ovoga kralja *dicti monasterii constructor et fundator*, i da njegove povelje istomu manastiru izdane tim radije potvrđuje: *ob spem potissime et devotionem nostram, quam ad ipsam intemeratam virginem matrem domini gloriosam, in cuius nomine benedicto dictum monasterium opere mirifico constructum extitit et fundatum, gerimus et habemus speciale.*

Ove listine kao što i mnoge druge, koje izpušćamo, potvrđuju nam dakle, da su manastir i crkva u Toplici kraljem Andrijom II. sagradjeni bili, i to, kako nam sam Ljudevit I. izrično kaže, upravo *opere mirifico*; te nam dalje spominju i oltar sv. Križa u istoj crkvi, g. 1282. po banu Stjepanu podignut.

Na čelu uprave manastira i crkve topličke biaše opat. Njekoji od ovih dolaze napomenuti u suvremenih listinah. Kukuljević u Književniku g. 1864. str. 86 navodi jih do dvadeset. Mi njegov imenik po mogućnosti izpravljamo ovako:

1. Teobaldus 1205—1217. (Tkalčić. Mon. p. 29, 32 za g. 1213).
2. Herbertus 1224.
3. Johannes 1242. (Tkal. l. c. p. 79).
4. Baudon (g. 1258. quondam abbas).
5. Matheus 1266—88. (Tkal. p. 135, 149, 150, 160, 191, 192, 197. Liber privil. za g. 1266—78.)
6. Jacobus 1285—88. (Tkal. p. 218, 221).
7. Nicolaus 1308. (Krčelić. Not. Prael. 129. Lib. privil.)
8. Martinus 1317.
9. Johannes II. 1324. (Krčelić l. c. p. 192. Hist. Eccl. Zagr. p. 26, 27, 28 za god. 1339—50.)

10. Guillermus 1350—1371., a medjutim god. 1353. Sifridus nezakonit. (Lib. privil. za g. 1350—54.)

11. Guido 1362—65. (Lib. privil. za g. 1364.)

12. Johannes III. 1424. (Thomas episcopus Srebernicensis commendatarius abbatiæ 1448—9.)

13. Barnabas 1454.

14. Georgius 1476—91.

15. Thomas 1492—97.

Koje li se je godine Tomas prestavio, i jeli on upravo, kako neki pišu, zadnjim opatom iz Cistersitskoga reda u Toplici bio, u pomanjkanju ondašnjih spomenika to se opredjeliti neda. Kukuljević (l. c. p. 86) veli, da je papa Aleksander g. 1501. potvrdio topličkim opatom njihova prava, a g. 1507. da se je ista opatija pred zagrebačkim kaptolom nagodila s njekojimi plemići plemena Kresića.

Koncem XV. i početkom XVI. stoljeća turska napadanja u one strane zarediše sve češće i opasnije. Toplički Cistersite videći, da su jim dobra, otimačinom samog domaćeg vlasteljstva već dosta osakaćena, sve naokolo i neprestano kroz to poharana i porušena, zdvojeći i o samu životu, izbjegnu u svoje manastire u Kranjskoj<sup>1</sup>. Nezna se ni to pravo, komu po njihovom odlazku prvo padne u ruke Toplica; no vjerojatno je, da ju je ondašnji ban u ime kraljevo k sebi privukao. Valjda od bana primi ju po kraljevom nalogu Andrija Tuškanić kninski biskup, koj se u listinah g. 1523—29. spominje kao topuski opat, dapače list kralja Ferdinanda od 17. ožujka 1530. na istoga Andriju nosi naslov „*episcopo Tiniensi ac abbati de Toppolczka*“<sup>2</sup>; a sam Andrija piše višeput Ferdin. vodji Kocjaneru i. god. 1530. in *Topozka* (Krčelić. *Not. Prael.* p. 337, 339, 340). Ferdinand g. 1530. darova topusku opatiju privremeno bivšemu jajačkomu banu Petru Kegleviću, te u Petrovo ime zapovjedaše ondje sliedeće g. 1531. Jerko Horvat kao *gubernator abbatiæ de Thopozka* (Krčelić. l. c. 352). Malo zatim Keglević dobi istu opatiju od kralja za svoga sina Franja uz uvjet, da se ovaj svećeničkomu stališu po-

<sup>1</sup> I u Zagrebu Cistersite imali su svoju crkvu S. Marije s manastirom na Opatovini. God. 1476. radi bolje utvrde grada taj manastir bi srušen, te Cistersite odoše u Kranjsku. Kralj Matija darova njihovu crkvu zagreb. kaptolu (Krčelić. *Hist. Eccl. Zagr.* 187—8.).

<sup>2</sup> Ovakav naziv za prvi put nalazimo u „*popisu župa zagrebačke biskupije*“ od g. 1501. (*Starine IV.* 201). Krčelić (l. c. p. 231) piše: „*Patribus autem inde recedentibus, de Topuzska appellari incepit*“.

sveti. God. 1557. umrie Franjo, te kralj Ferdinand iste godine ili početkom sljedeće podjeli ju biskupu zagrebačkomu Matiji Burmanu za se i za nasljednike<sup>1</sup>. Ali biskup neuloži dosta brige, da ju od Turaka obrani<sup>2</sup>. God. 1561. opatija topuska stajaše pusta i djelomice razorena<sup>3</sup>. God. 1574. po zaključku hrvatskoga sabora imala se popraviti, ali zagrebački biskupi sve dalje nemarili izpuniti dužnosti, na koje se bjahu obvezali, da će se naime skrbiti za njezinu obranu; te Turci, toga radi sve smjeliji u haranju one okolice, napokon g. 1593. osvojiše i sam grad, oplieniše i većom stranom razvališe<sup>4</sup>, a u tom nasrtaju budu u mnogom porušeni i manastir i crkva<sup>5</sup>.

<sup>1</sup> Opatija topuska osta u vlasti zagr. biskupa do g. 1784., kad im bi silom oteta i sa granicom spojena. Stopr. g. 1802. dobiše primjernu odštetu u Banatu.

<sup>2</sup> Krčelić. Hist. Eccl. Zagr. 233 piše za g. 1557., da su Turci iznenada napali i predobili Kostajnicu „*et paulo post regionem omnem, que inter Vunnam et Colapim fluvios sita est, devastant, spoliant ac in necdum reparatam solitudinem redigunt. Hac sane occasione tot castra totve arces desolatae etiam nunc squallent, uti Komogovina, Vinodol S. Clementis, Hrasztovina, Pecskij, Gorre, Gradecz etc.*“

<sup>3</sup> Kukuljević l. c. 92. po „*Hofkriegsraths-Canzlei Arkiv. Prot. Hung. Januar fol. 4. Nr. 20*“.

<sup>4</sup> Po Kukuljeviću (l. c.), ali po Hammeru to se prvi put dogodilo g. 1576. po Ferhat-paši. U rukopisu nadbisk. arkiva u Zagrebu „*Conscriptio totius districtus Thopuskensis*“ od g. 1763. kaže se pako: *districtus etiam Topuszkensis anno 1579. per Predoievichium bassam Bosnensem vastatus totaliterque desertus.*

<sup>5</sup> Osim ove opatske crkve sv. Marije bjaše onda u Topuskom još jedna druga crkva, i to župna, već od davna pod imenom sv. Nikole. Ova se spominje kao takova u popisu župa zagrebačke biskupije za g. 1334. pod naslovom „*Ecclesie autem de Gora ad preposituram spectantes sunt . . . Item ecclesia sancti Nicolai de Thoplica*“; a u sličnom popisu za god. 1501. ovako: „*Lucas sancti Nicolai de Thopozka*“ (Starine IV. 201 sqq.). U gori pomenutom rukopisu *Conscriptio etc.* navadja se ta crkva u označenju granica ondješnjih posjeda: *Item eidem infra ecclesiam sancti Nicolai, cui ex una parte Gmaina, ex altera Toplizza et pons antiquus dirutus, ex tertia Jalsik ac ex quarta collicullus et via ducens ad collem sancti Nicolai.* I danas na tom brežuljku vidi se ta ista crkvicea. — God. 1761. biskup zagrebački Franjo Thauzy posla u Topusko katoličku naselbinu, da tim ukroti nemirne Vlahe ondje pribjegle g. 1688. za biskupa Aleks. J. Mikulića, postavi joj župnika, „*et capellam ibidem antehac etiam Beatissimae Virginis Mariae dicatam adinterim, donec alia uberior parochialis ecclesia errigi poterit, in Parochialem convertit et ampliavit, eandem item necessariis vasis argenteis et suppellectili providit (V. Conscriptio etc.)*. Ova crkva ležala je na trgu; ali slabo sagradjena, na kratko propadne. Sadašnja podignuta bi g. 1829. pod istim naslovom sv. Marije.

O tih razvalinah manastira i crkve topuske ostaje nam odveć malo uspomena. Najstarija nam poznata u gori pomenutom rukopisu nadbisk. arkiva *Conscriptio etc.* od g. 1763., gdje u označenju granica pojedinih posieda u Topuskom dolaze izrazi *penes ecclesiam desertam, penes ecclesiam antiquam intra certum fonticulum et agerem antiquum, ad ecclesiam antiquam Thopusskensem etc.* Krčelić (*Not. Prel. str. 483*) piše o njih: *Topuszka, ubi rudera veteris abbatialis templi sat prominentia.* M. v. Kunits u svom djelu: „*Historisch-topographische Beschreibung des Mineralbades Topusko etc.*“ (*Carlstadt 1829. str. 6*) kaže nam pako razgovietno, kada i kojim načinom ta Krčelićeva rudera sat prominentia propadoše. Piše on dakle: „*Der Ueberrest eines Denkmals aus einer viel spätern Zeit (t. j. od rimskoga) — doch alt und ehrwürdig genug — begegnet noch unsern Blicken zu Topusko. Tausend Schritte von der Badquelle entfernt, erblicken wir noch das gothische Portal einer alten grossen, nun ganz zerstörten Kirche, die nach Zusammenstellung aller erheblichen Daten unter dem ungarischen Könige Andreas um das Jahr 1222 erbaut worden war. Noch leben zu Glina und in dieser Gegend mehrere Personen, welche diese Kirche noch ganz stehend kannten, und sahen, wie das prächtige gothische Gewölbe dem Einwirken jeder Luft und Witterung preis gab, und so nach die Kirche selbst zerstört ward, deren feste Baumaterialien dann zu andern Gebäuden verwendet wurden. Auf Befehl Seiner Excellenz des Banus der Königreiche Croatien, Slavonien und Dalmatien, Ignaz Grafen Gyulay, wurde durch die eifrigste Sorgfalt des Herrn Obersten und Comandanten des ersten Banal-Grenz-Regimentes, Johann v. Nestor, das grosse prächtige Portal mehrerwähnter Kirche als ein eben so merk- als ehrwürdiges Denkmahl von der Zerstörung noch gerettet, und bis auf gegenwärtige Zeit erhalten*“. O rušenju zgradje i o sačuvanju pročelja crkve piše napokon R. Hinterberger (*Die Thermal- und Schlammäder in Topusko. etc. Wien 1864 str. 8*), izpravljajući Kanitsa ovako: „*Die Abtei ist unter der französischen Regierung abgetragen werden, und aus dem Materiale wurden in mehreren Compagniestationen Fruchtmagazine und andere Gebäude angeführt. Das noch stehende Portale hat weiland Sr. Majestät Kaiser Franz I. bei Gelegenheit seines Allerhöchsten Besuches dieser Bäder im Jahre 1818. zu erhalten befohlen (V. Fr. Dr. Sieger. Die Heilquellen von Topusko in Croatien 1845, str. 17).*

Ovi ostanci veličanstvenoga manastira i crkve topuske, akoprem maleni, sviedoče nam ipak jasno, da je ciela zgrada čisto u gotičkom slogu sagradjena bila, i to, kako dobro veli ugar.-hrv.

kralj Ljudevit I., *opere mirifico*. Ona predstavlja prvo doba ovoga sloga, naime ono vrijeme, kada je prestajao prielaz iz romanskoga u gotički slog. Kako je poznato stoprv početkom druge polovice XII. stoljeća počeli su se pomaljati prvenci novog tako zvanog gotičkog načina u gradjenju manastira i crkva, i to najprije u sjevernoj Francezkoj (oko Pariza), zatim u Englezkoj, ponješto kašnje u ranskoj dolini. Ondje u takovih radnjah počese svodne crte odstupati od čistoga polukruga, i malo po malo prikazivati se sve više šiljaste, da oslabe natisak sa strane; pošto glavno svojstvo gotičkoga sloga stoji u tom, da se svi dielovi gradje što laganije i što napetije dižu. Znanost bilježi prvence čisto gotičkoga sloga na odmaku XII. i početkom XIII. stoljeća; a uprav tada, kako smo gori vidili, bjaše podignuta i topuska zgrada od Cistersita, koji su u to doba iz sjeverne Francezke ovamo došli, te su tako sami u gradjenju onoga manastira i crkve uporabili ovamo sasvim nov a u njihovoj domovini tad usavršivajući se gotički slog. Ovo bi vjerovatno bio najstariji spomenik gotičke umjetnosti u austro-ugarskoj državi, pošto nam spisatelji, koji su njezin razvoj po mjestih sledili i pobilježili, kažu izrično, da se je tek mnogo kašnje u Austriji udomila. W. Lübke u svom djelu: „*Vorschule z. Geschichte der Kirchenbaukunst des Mittelalters*“ str. 52. o tom piše ovako: *Das in Nord-Frankreich und England der Uebergangsbau* (iz romanskog u gotički slog) *nur geringe Zeit einnimmt, und dass man dort schon in der letzten Hälfte des 12. Jahrh. gothisch baute, während man in Deutschland noch tief in Romanischen stekte; dass ferner der Rhein am ersten nachfolgte; dass die Baustyle sich am schnellsten in der Küstenländern verbreitet, während Binnenländer wie Westfalen, Mittel- und Süddeutschland so wie Oesterreich lange zurückblieben, wird demnoch Niemanden Wunder nehmen*“. Ovo presadjenje gotičkoga sloga iz sjeverne Francezke, gdje mu koljevka, neposredno ili bolje skokom u Hrvatsku još u doba, kada se isti slog stoprv naobražavao, dočim svjedoči, da i Hrvatska spada medju one zemlje, koje su prvo oćutile blagi upliv toga novoga načina u gradjenju hramova, moglo je dakako prouzročiti, da se u našoj zgradi saćuvaju i njekoji motivi u okretih, koji se, kako glasoviti u ovom stilu strukovnjak Schmidt, koj je naše nacрте topuske zgradje razgledao te jim se divio, misli, izkazuju kao neobićni, a tim za nauku važniji i dragocieniji.

Prvi, koj u ovo zadnje doba ozbiljno shvati važnost ostanaka gotičke crkve u Topuskom, bi slavni junak i omiljeni vrh. upravitelj

vojne Krajine preuzv. g. Fzm. barun Mollinary. Sam njegovatelj arkeologičke znanosti, čim jih opazi, naredi ne samo da se budnije čuvaju, nego dapače i to, da se izkapanjem iztraži po mogućnosti cijeli temelj topučke crkve, te da se točan nacrt od svega, što bi se odkrilo, i što je već odprije obstojalo, načini. Ovu radnju povjeri on vieštoj ruci mjerničkoga pomoćnika Fr. Erbena, komu su pako u izkapanjih pripomagali upravitelj topuske kupelji Jakopović i zdenčar Šafranek. Prije nego se raditi započelo, vidio se je samo gornji dio pročelja do polovice glavnih vrata; ostalo do temelja ležalo je u zemlji. Osim toga virili su jedino gdjegdje ostanci glavnih zidova crkve, i ništa više. Sve ovo pako stajalo je u nepravnom četverokutu čvrstih bedena kasnije dobe, komu na uglovih ostanci tornjeva. Radilo se je od 9. srpnja do 30. kolov. 1877., popreko sa 10 radnika na dan. Izkapanjem odkrio se temelj pročelja i zvonika do njega lievo, sa stubami koje vode u crkvu; a da se uzmogne dobiti ocrta ciele crkve, odkopao se u mnogom glavni zid lievo, te i onaj naokolo svetišta, i mali komad glavnoga zida desno do pročelja. Za pročeljem u nutri pokaza se crkveni tarac, sastojeći se većinom od velikog izradjenoga tesanca iz one okolice. Ušlo se u trag na jednoj točki i temelju, kako se činilo, drugoga nutrnjega zida, koj je uzporedno imao teći sa glavnim zidom.

Ovim izkapanjem prilično se odkrio bio obseg crkve, a prednja nje strana ponajbolje; ali se tim jedva što znati moglo o nutrnjem ustroju crkve, a sasvim ništa o položaju manastira, koj je sa crkvom jedno tjelo sačinjati imao.

U tom vis. c. kr. glavno zapovjedništvo u Zagrebu kao krajiška zem. upr. oblast svojim štov. dopisom od 4. travnja 1879. br. 1065 (odiel za nastavu) dostavi ravnatelju zem. ark. muzeja Erbenove nacрте, neka bi jih iz historičkoga, arkeologičkoga a možda i graditeljskoga gledišta proučio, te istomu gl. zapovjedništvu priobćio, dali bi stvar mogla biti predmetom kakove znanstvene publikacije u Viestniku hrv. arkeol. društva. Muzealni ravnatelj prihvati se rado predložene mu zadaće, te uvierivši se namah o važnosti predočenog mu predmeta, 8. svibnja odvrati smierno vis. zapovjedništvu, da topuski spomenik ima upravo osobitu vrijednost iz gledišta histor. arkeol. i graditeljskoga; da se tim mnijenjem slaže i slavno poznati, tada u Zagrebu boraveći, bečki graditelj Schmidt, gotičkomu slogu tako viešt, da mu danas jedva ravna; ali da bi trebalo za točnije i bolje poznavanje istoga spomenika, bar u toliko,

da bi moguće bilo temeljitije o njem izreći sud, Erbenove nacрте novim izkapanjem za najmanje u njekih glavnih prazninah popuniti. Činilo mu se je potrebito, da se barem točno opredieli nutrnja razdioba hrama, i da se ustanovi položaj manastira napram crkvi, komu do sada nebijaše traga. Mollinaryev nasljednik isto slavni naš junak i omiljeni vrh. upravitelj vojne Krajine preuzviš. g. Fzm. Franjo barun Filipović svojim štovanim dopisom od 25. lipnja br. 1477 (odiel za nastavu) ne samo prihvati predlog, nego veledušno doznači i sredstva za izvedenje nuždskih radnja i za obielodanjenje nacрта. Novim izkapanjem pod upravom muzealnoga ravnatelja odkrile su se u nutri topučke crkve osim drugoga i njekoje podstupine stupova, na kojih su svodovi ležali; a tim se jasno upoznalo, da je crkva na tri broda razdieljena bila; te se dalje na prostoru lievo do crkve uz absidu odkrili i temelji crkvene spremlje i manastira.

Na tab. I. nalazi se nacrt položaja ovih crkvenih razvalina u topuskom perivoju; te i izkopana čest temeljne osnove crkve i manastira.

Crkva bila je duga 50·50 metra, a široka 24·0. Od ove širine spadalo je 9·60 na veliki srednji brod, po 5·20 na pobočne pomanje, a ostalo na zid.

Pročelje kao što izvana tako i iz nutri bilo je izradjeno iz četverokutnoga isto visokoga liepo klesanoga kamena. Na pročelju iz nutri doli do vratih vide se dva krasno izradjena prozora, jedan po svakoj strani, iz kojih primale su svietlost pobočne ladje. Pročelje dizalo se u vis do preko 22·87 m., kako je sada. Uz pročelje desno ostaje još mali komad glavnoga pobočnoga zida, na kom vidi se ulomak prozorova luka. Tako i medju vratmi i prozorom na pročelju iz nutri ostaju očiti tragovi, koji uočuju, kako se svod vukao od stupa na stup.

Na tabli II. stoji narisan zagled pročelja iz preda i temeljni njegov osnov; a na tabli III. njekoji njegovi dielovi, koji se po krasnom obliku osobito iztiču.

Dalnja izkapanja na onom tlu mogla bi nam pružiti još mnogo podataka za dostatno izjasnenje ovoga veličanstvenoga hrama, koj, da nam je barem ostao u predfrancezkom stanju, kadno se jošte do krova dizao; bio bi jedan od najkrasnijih i najsjajnijih bisera sredoviečne umietnosti u našoj zemlji.

S. L.

## Nadpisi.

(Nastavak. V. Viestnik 1879. str. 21.)

2.

HVNC ARIÆ ACÆ  
DIS CONSTANS  
PATRONA MAN  
ETO ICAÆC

Izpod nadpisa u plohorezbi dvie osobe, žensko i muško. — Na ploči uzidanoj izvana na trokatnoj kući trgovca Petrovića u Senju, ali gori skoro pod krovom, tako da do nje nemožeš. Prepisah ga pomoću zornika iz kuće, koja podaleče napram ovoj leži.

3.

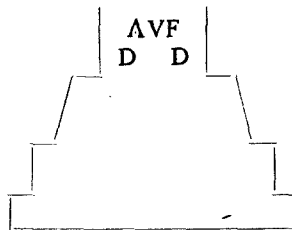

Podnožje i ulomak četverouglastoga stupa izkopan u Senju god. 1873., kada su se popravljali gradske ulice.

4.

✕

A V R E L I A V R B I C A  
F L A · M A R T I N I A N O  
C V M P A R E S V O I N A C A E  
C A R I S S I M O F I D V L C I S S I  
M E F I L I A E M A T E R P I S S I M A  
D O L L E S T R A T R I E T F I L I A E  
M A E M O R I A M P O S V I T

Preč. gosp. Pajo Miler župnik u Mitrovici, povjerenik zem. muzeja i hrv. arkeol. društva, posla nam 9. travnja 1878. prepis ovoga nadpisa, dodajući: »u vrtu Josipa Tomšića kopajuć došli su do zidane grobnice 7 cipela duge a 2<sup>1</sup>/<sub>2</sub> široke, nuz istu siečimice postavljen nadgrobni kamen. Ploča je 90 c. duga a 67 c. široka . . . Susied njegov našao je mrtvačku manju škrinju, i u njoj staklenu suznu bočicu i malene prosto izradjene zaušnice sa staklenim zrcem na



jednom kraju«. Mi smo opredjelili čitanje nadpisa po otisku, koj nam blagodarno posla isti g. Miler, komu najučtivija hvala. Monogram krstov na čelu već kaže, da je nadpis kršćanski, a način pisanja, da je iz IV. stoljeća, što potvrđuje i sam monogram, koj u onoj spodobi (*decussato* t. j. na X) spada na Konstantinova doba (*Bullett. di Arch. Crist. Roma 1873. p. 60, 79.*).

5.

AE ° IN PACE
v LXXIT ANNOS VIII
men SES ° QVATTVOR
° IOVINVS

Ploča izkopana god. 1878. u Mitrovici, sada u zem. muzeju darom preč. g. Paja Millera mitrovačkoga župnika i muz. povjerenika. Visoka 0,31 m., široka 0,55, debela 0,7. Lievo manjkava. Izraz *in pace* već kaže, da se ovdje radi o kršćanskom nadpisu, kojih naša epigrafija odveć malo broji. U prvom redku manjka ime osobe, kojoj je ploča posvećena. Dočetak AE kaže, da je to bila ženska, te drugi redak, mogao je počimati sa *quae vixit*. Ime neposredno spojeno sa izrazom *in pace* bez glagola *decessit, recessit* itd. dolazi i drugdje, ako i ne često, u kršćanskim nadpisih, na pr. u nadpisu rimskom LIGVRIO SVCESO IN PACE (*Aringhi. Roma subt. ed. Rom. T. I. p. 595*).

6.

D X X X M
B S V A B
I V G I
F E C I T

Ulomak nadpisa u zem. muzeju u Zagrebu, ali odkud nezna se. Cioo samo desno; te vis. 0,22; šir. 0,16; deb. 0,7.

(Nastavak sliedi.)

S. L.

## Glagolski nadpisi.

(Nastavak, Vidi Viest. 1879. br. 2, str. 44, br. 4. str. 102.)

### IV. Grobni nadpis Ivana Frankopana. (V. tab. IV. br. 3.)

U istoj crkvi sv. Lucije kod Baške na Krku, u kojoj nadjosmo veliki nadpis baščanski, nalazi se i ovaj odlomak grobnoga nadpisa

Ivana Frankopana iz god. 1465. Kušao ga je pročitati Iv. Kuku-  
ević, (*Povjestni Spomenici str. 98.*). *Nadpis odaje kursivno pismo gla-*  
*golsko*, koje se na nadpisih, na kamenu, obično rabilo nije. (Jedan  
od najstarijih dosad poznatih primjera hrvatske glagolske kursive je  
listina Tomaša i Butka, knezova krbavskih, iz god. 1393.) Zani-  
mivo je zadnje slovo nadpisa, **d** (u vrijednosti broja 5); forma mu je  
šiljasta, kao što onomu **d**, koje dolazi na prvom redu velikoga nad-  
pisa bašćanskoga u rieči *duh*, a opet nas doniekle sjeća ćirilskoga **d**.

#### V. Nadpis osorski. (V. tab. IV. br. 4.)

U zapuštenoj česti grada Osora (Cres) nalazi se nad vrati raz-  
rušene crkve »Gospoje od Bijara« nadpis iz godine 1653. pun kra-  
tica te čestimice nejasnih ligatura. Ploča je međjutim dobro sa-  
čuvana.

Dr. L. Geitler.

## Rimski novci carski zem. muzeja u Zagrebu,

kjih nema u Cohenu ili se u čem od njegovih razlikuju.

(Nastavak. V. Viest. 1879. str. 58. 1880 str. 20.)

### Domitianus.

(*God. 81—96.*)

14. **IMP. CAES. DOMIT. AVG. GERM. P. M. TR. P. VI.** — Lovorvjenčana  
glava Domicianova desno.

**IMP. XII. COS. XII — CENS. P. P. P.** — Pallas kacigasta desno,  
stojeći na brodu, drži štit a sulicu baca; do njezinih  
noguh sovica.

Sr. Cohen I. 405 br. 148 u srebru. — Zlatan. Teži 7,42. Našast  
u Zemunu.

15. **IMP. C. ES. DOMIT. AVG. GERM. P. M. TR. P. VI.** — Lovorvjenčana  
glava Domicianova desno.

**IMP. XIII. COS. XIII. CENS. P. P. P.** — Pallas kacigasta desno,  
stojeći na brodu, drži štit a sulicu baca; do njezinih  
noguh sovica.

Sr. Cohen I. 405 br. 152 u srebru. — Zlatan. Teži 7,60. Našast  
u Zemunu.

16. **IMP. CAES. DOMITIANVS. AVG. P. M.** — Lovorvjenčana Domicia-  
nova glava desno.

**IVPITER. CONSERVATOR.** — Orao u punoliku, lievo obr-  
nut, stoji na strieli; kreljuti mu razito položeni.

Sr. Cohen I. 408 br. 180. — Zlatan. Teži 7,80. Našast u Zemunu.

17. **IMP. CAES. DOMITIANVS. AVG. GERMANIC.** — Domicianova glava lovorvjenčana desno.

**P. M. TR. POT. III. — IMP. V. COS. X. P. P.** — Pallas kacigasta, stojeći lievo, drži koplje.

Sr. Cohen VII. 85 br. 34. — Zlatan. Teži 7,80. Našast u Zemunu.

18. **IMP. CAES. DOMI — TIANVS. AVG. GERMANIC.** — Lovorvjenčano poprsje Domicianovo lievo.

**P. M. TR. POT. III. — IMP. V. COS. X. P. P.** — Pallas kacigasta stojeći lievo, drži koplje i strielu; do njezinih noguh štit.

Sr. Cohen I. 409 br. 187 u srebru. — Zlatan. Teži 7,80. Našast u Zemunu.

19. **IMP. CAES. DOMITIANVS. AVG. GERMANIC.** — Domicianova glava lovorvjenčana desno.

**P. M. TR. POT. III. — IMP. V. COS. X. P. P.** — Pallas kacigasta, stojeći desno, drži štit a sulicu baca.

Sr. Cohen I. 409, br. 189 u srebru. — Zlatan. Teži 7,85. Našast u Zemunu.

20. **IMP. CAES. DOMITIAN. AVG. GERMANICVS.** — Lovorvjenčana glava Domicianova desno.

**P. M. TR. POT. III. — IMP. V. COS. X. P. P.** — Pallas kacigasta stojeći desno, drži štit a sulicu baca.

Sr. Cohen I. 409 br. 189 u srebru. — Zlatan. Teži 7,85. Našast u Zemunu.

21. **CAES. AVG. F. DOMIT. COS. III.** — Lovorvjenčana i bradata glava Domicianova desno.

**PRINCEPS — IVVENTVT.** — Spes stojeći lievo, drži u desnici cviet, a u lievici skutove svoje odjeće.

Sr. Cohen I. 411 br. 203. VII. 79 ad n. 203. — Zlatan. Teži 7,36. Našast u Zemunu.

22. **IMP. CAES. DOMITIANVS. AVG. P. M.** — Lovorvjenčana glava Domicianova desno.

**TR. POT. IMP. II. — COS. VIII. DES. VIII. P. P.** — Kacigasto poprsje Minerve lievo, s obranom.

Sr. Cohen VII. 87 br. 48. — Zlatan. Teži 7,67. Našast u Zemunu.

23. **IMP. CAES. DOMITIANVS. AVG. P. M.** — Lovorvjenčana glava Domicianova desno.

**TR. POT. IMP. II. — COS. VIII. DES. IX. P. P.** — Kacigasto poprsje Minerve lievo, s obranom.

Sr. Cohen VII. 87 br. 49. — Zlatan. Teži 7,75. Našast u Zemunu.

24. **IMP. CAES. DOMIT. AVG. GERM. COS. XII. CENS. PER. P. P.** — Poprsje Domicianovo zračno lievo, sa obranom.

- FORTVNAE — AVGVSTI. — S. C.** — Boginja sreće stojeći lievo, drži ravnalo i obilnicu.  
Sr. Cohen I. 428 br. 339. — Srednji bronz.
25. **IMP. CAES. DOMIT. AVG. GERM. COS. XI. CENS. PER. P. P.** — Poprsje Domicianovo lovorvjenčano sa obranom desno.  
**MONETA — AVGVST. — S. C.** — Boginja novca stojeći lievo, drži težu i obilnicu.  
Sr. Cohen I. 433 br. 378. — Srednji bronz. Tri komada.
26. **CAES. DIVI. AVG. VESP. F. DOMITIAN. COS. VII.** — Domicianova glava lovorvjenčana desno.  
**C. S.** — Pallas stojeći desno, baca sulicu i drži štit.  
Sr. Cohen I. 439 br. 430. — Srednji bronz.
27. **IMP. CAES. DOMITIAN. AVG. GERM. COS. XI.** — Poprsje Domicianovo lovorvjenčano desno.  
**C. S.** — Boginja pobjede ide lievo, i drži štit, na kojem se čita: **S. P. Q. R.**  
Sr. Cohen I. 441 br. 452. — Srednji bronz.
28. **CAESAR — DOMIT. COS. II.** — Glava Domicianova lovorvjenčana lievo.  
**S. C.** — u viencu od lovora.  
Sr. Cohen I. 448 br. 501. — Mali bronz.  
(Nastavak sledi.)

S. L.

## Primjetbe

na „prilog tumačenju dragulja“ (V. Viestnik 1879. br. 3 i 4).

(Nastavak.)

Gosp. Maixner opisuje ponajprije, počam ob ovo, poviest praznovjerja rimskoga po epohalnoj razpravi O. Jahna od g. 1855., tumačeći sve potanko i same rieči, koje mu se po putu nameću<sup>1</sup>; po nas sasvim suvišno u radnji kritičkoj, kojoj jedina svrha dati pravi tumač predmetu, o kom se misli, da ga drugi pogodio nije. Ovdje nam je samo to primjetiti, da Rimljani nisu si baš toliko, kako to hoće g. M., glave razbijali tim, da svoje praznovjerje oružjem šire; bjaše jim pače političko načelo u ovom pogledu

<sup>1</sup> Na pr. *amuletum*, veli g. M., od arabske rieči *hamâlet* od *amal* nositi; u srednjem vieku *ligaturae* etc. Naproti E. Labatut u „*Dictionnaire des Antiquités*“ p. 252 ide dalje „mais l' usage vient de plus loîn, de la Chaldée, ou peut-être de l' Inde“ te kaže, da je „le sens precis du mot amuletum“ iz iztoka prošao u zapad „vraisemblablement vers les premiers temps de l' empire romain, et de ses équivalents plus anciens *περίλυμα, περίπτου*, *ligatura, alligatura*“. U ovoj razpravi Labatutovoj izcerpljeno je osobitom vještinom sve, što se amuleta tiče, ali samo za grčko i rimsko doba; te je pristupnija od Jahnove epohalne, tiskane u spisih sasons. društva u Leipzigu (1856), i novija. Vriedi da se čita i razprava L. Bruzza „*Intorno ad un campanello d' oro*“ Ann. 1875. 60.

u tudje neditati, a prije ga kao svoje poprimiti i udomaćiti, da i tako tudjinu omile; čega radi bilo je u samom Rimu hramova i za najsmješnije bogove mal ne svih bez razlike zarobljenih naroda, te tako i svakojakoga praznovjerja. G. M. pobija pako sam sebe, kad vadi iz K. Diltheya sljedeće riječi: „Vermuthlich ist ein ungemein grosser Theil des superstitiösen Apparates, welchen Griechen u. Römer handhabten, fremdländischen Ursprunges“. Nego Dilthey, pripisivajući sve to istoku kao jedinomu vrielu, gdje su Grci i Rimljani crpili, zaboravio je ne manje bogata, stara njihova domaća i druga ovostrana vriela; akoprem i sam napokon spovjeda, da, ako i jesu Grci uzeli iz istoka „die Anwendung des Emblemes der Hand zur Heiligung u. Abwehr“, mora ipak primjetiti, „dass in den wechselnden Formen, welche diese Symbolik bei Griechen und Römer annahm, sicherlich *verschiedenartige* Anregungen u. Vorstellungen sich gekreuzt haben“.

Rimljani dakle nisu samo na iztočnom vrielu svoje praznovjerje obožavali, kako se to opetovano veli, budi i na temelju epohalne Jahnove razprave, nego su ga srčali svugdje, gdje je kopito njihovih konja zabrazdilo. Mi bi mogli sada na suproč, jamačno većim pravom, orisati barem poviest praznovjerja kod predhist. naroda, koja je bez dvojbe daleko više obširna i raznolika te zanimiva od rimske a slabo poznata, ali od toga odustajemo, pošto i to isto onako nebi na naš predmet spadalo, a ovo nije mjesto za predavanja.

Znamenito, da i sam Jahn u samoj epohalnoj razpravi (p. 35, 39) svjedoči po Plinius VII. 2, da je praznovjerje širom cvalo i kod predhist. naroda: „Esse in *Triballis* et *Illyriis* adicit Isigonus, qui visu quoque effascinent interimantque, quos diutius intueantur, iratis praecipue oculis, quod eorum malum facilius sentire puberes; notabilius esse, quod pupillas binas in singulis habeant oculis. huius generis et feminas in *Scythia*, quae Bithyae vocantur, prodit Apollonides“ etc. V. Dodwell class. tour. II. p. 30 sqq. itd.

Najprije g. M. razlaže o phallusu, ali tako smeteno, da mu neznaš ni do glave ni do pete. „*Phallus* je doduše malo ne kod svih naroda staroga vieka symbol plodnosti, nu jedva da je on baš s toga (?) ili u tom svojstvu uporabljiv bio kano amulet. Da je tomu druga misao (?) bila povodom, vrlo je vjerojatno zato, što se phallus u veoma mnogo amuleta (?) neprikazuje kao *ityphallus*, nego u običnom, nepodraženom položaju (O. Jahn. Aberggl. 73. op. 173 i 174). Jamačno je ideja nepri- stojnosti i grdobe ili obsceniteta phallusem predstavljena (Varro VII. 5. Schol. Porphyr. 8, 18) prvobitnim uzrokom, zašto su ga smatrali (?) tako kriepkim amuletom (K. O. Müller- Handbuch p. 702), jer čim se oku pri- kaže što ružna ili nepristojna, ono se nehotice odvrati, a time je postignuta svrha amuleta, koj ima štititi od nahudna pogleda. Dakako taj prvobitni razlog izčeznuo je, kao što to inače često biva, s vremenom i tu tako, da su smatrali (?) phallus samo onim moćnim sredstvom, koje može štititi proti čaranju; što proizlazi odtuda, što su ga u Rimljana djeca vrlo često nosila zatvorena u t. z. bulli“ itd.

Što hoće da ovim reče g. M.? Čini nam se, da veli i on sam, da je phallus bio najprvo symbol plodnosti; a mi smo u našoj crtici o muz.

dragulju dokazali, da je ta ideja za phalluse trajala sve dalje, kod Šveda dapače tja do srednjega vjeka, kada su kod njih i prestala željezna doba. Kaže na dalje, da prvobitnim uzrokom phallusa kao amuleta bjaše ideja nepristojnosti i grdobe, ali nije dodao, kao što je morao, kod Rimljana; jer što je bilo kod Rimljana prvobitno, nije zato, da je isto tako moralo biti i kod drugih naroda. Mogli su Rimljani uzeti tu ideju, kao što i jesu, od drugoga naroda, kod koga je phallus već dobio bio uz prvi znamen plodnosti i drugi amuleta, te biti kod njih prvobitno amuletom, a kod drugih isto takovim ali prvobitno ne. I ono, što se po Jahnu kaže, da i ta okolnost, što se phallusi više nalaze u nepodraženom položaju nego kao ithyphallusi, pokazuje na to, da u njih „nicht der Gedanke an das Symbol der befruchtenden Naturkraft, sonder an das Unanständige zum Grunde liegt“, vriedilo bi samo za rimsko kašnje doba, a izrečeno je ondje uzgredice kao mnjenje, koje nestoji na tvrdih noguh, pošto phallus bio u ma kojem položaju, isto odvraća, jer isto izrazuje ideju nepristojnosti i grdobe. K. O. Müller pako jedva se u onom djelu sa malo redaka dotaknuo predmeta (§. 436 = 433), te se uzgredno i samo u obće (nach dem Glauben des Alterthums) izrazio, niti zahtieva, da mu se tko robski pokori. Ideja pako nepristojnosti i grdobe u phallusa nije napokon izčežnuti mogla, pošto je ta ideja uprav ona moć, koja je štitila proti čaranju.

Nastavlja g. M. „Phallus na našem je dragulju posve naturalistički izradjen, te s toga mnijem, nebi bilo shodno uvrstiti ga medju predhistoričke, koji su ne samo veoma primitivno izradjeni, nego obično tako neizrazito, da se jedva razpoznati mogu kao phallusi“. A jedini mu je svemu tomu dokaz „*Sravnj Mittheilungen des histor. Vereins für Steiermark. X. Heft. 1861. III. Taf. 3, 6*“. — Nam se čini, da g. M. nije ni vidio knjige, kojom hoće, da nas pobija. U tekstu nema ni govora o phallusu kano amuletu, a kamo li da se koj takav na tablah predstavlja. Tabla III. od Mittheilungen. X. Heft. 1861. ima samo dva broja, 1 i 2, i ova nose sliku u dva razna položaja bronzenoga štita g. 1860. našasta u predhist. humcu kod Gleina u južnoj Štajerskoj. Tu se neradi dakle o phallusu naposeb, nego o štitu, na kom su predstavljene svakojake slike, jedino piknjastimi potezi izražene u drobnom oblizu, medju kojimi ima i 19 takovih, koje se izkazuju kao sasvim istovietne osobe. Dr. K. Weinhold, izdavatelj toga štita, veli o ovih: „Es sind nackte ithyphallische Kämpfer, die einem Arm mit dem Beile verstecken“ etc.<sup>1</sup> Ithyphallus je u tih osobah izražen sa criticami neumjestno, dakako po koliko se daje na tako drobnih slikah; a pošto je onaj štit bezdvojbno predhist. predmet<sup>2</sup>, ovo bi dapače potvrdilo, da su predhistorici u svojih predstavah izrazivali phallus posve naturalistički. Isto je tako a ponješto upravnije izražen na dvie gole osobe

1 Dr. Fr. Kenner u svom pretresu ove Weinholdove radnje (*Arkiv für Kunde österr. Gesch.-Quellen. Wien 1863. 29. Bd.*) piše o tih osobah: „es sind ithyphalliche Kriegergestalten, desgleichen in nordischen Alterthümern häufig vorkommen, in der erhobenen Rechten Beile haltend; an Kopf und Rücken befinden sich einzelne Linien, welche einen Helm mit langen Nackenberge andeuten, jeder Hauptstrich dieser Figuren ist aus freier Hand mit der Punze ausgeschlagen“.

2 Dr. Weinhold, koj je još onda (g. 1861) bio odlučni pristaša stare škole, kako se iz ove njegove razprave očito vidi, pošto po nem i najneznatnij okreti na onih gleinskih predmetih bili bi tobož potekli iz daleko bolje obradjenih primjeraka grčko-rimske kulture, morao se još ipak napokon o njihovoj starini i pripadnosti ovako izraziti: „Jedenfalls beweist die chemische Analyse,

Judenburskih kolica, koja po E. Chantreu (*Études paléolithologiques dans le bassin du Rhône. L'âge du bronze. Paris 1875—7*) spadaju na bronzenu dobu. U ljevaonici Bolonjskoj iz XI. stoljeća pr. Is. našla se je po Gozzardinu „une figure humaine phallique ou ronde-bosse d' une grossiète primordiale“ (*Matériaux 1877 p. 257*) itd.

U ostalom phallusa, budi kao symbol plodnosti ili kao amulet, posvema naturalistički izradjenih našlo se je ovih zadnjih godina sjaset po Evropi iz najstarijeg doba; u muzejih danskih, švedskih, francezkih itd. ima jih svake vrsti iz obilja; otkrilo jih se dapače i u samoj Italiji na predrimskih otkrićih (*V. Iconographie de quelques objets d' une antiquité reculée trouvée en Italie, Turin 1869; Gozzadini. Villanova p. 39; Mittheil. anthr. Gesell. IV. 1874 p. 10* itd.); te je i ono dosta smielo izrečeno, da „nijednomu narodu staroga vjeka taj amulet nije tako mnogo rabio kao Rimljanom“, pošto znamo, da su se i na tom evropejski muzeji najviše obogatili izvažanjem iz istoka. Da što, i na samom našem tlu već su se i takovi predmeti dakako slučajno pomolili; te smo već u prvom članku spomenuli, da se je g. 1876. bakreni phallus otkrio kod Rume, dakle na blizu mjesta gdje i naš dragulj, u jednom obilnom otkriću iz čisto bakrene dobe sasvim naturalistički izražen, i koj nosi na sebi sva svojstva, koja g. M. rimskom kano amuletu pripisuje. Spomenuli smo ondje i to, da se je u Loreni dapače otkrio i galski phalluski žrtvenik.

Nama je ipak dalje, te tvrdimo proti g. M., da rabljenje phallusa bilo ma kako, nije došlo Grkom iz istoka, nego da su ga našli u zemlji, gdje su se napokon nastanili i razvili, te prisvojili ga. O tom ovako nas uči Petit-Radel: „ce symbole n'ont pas davantage de rapports originaires avec les cérémonies Dionysiaques; car la chronologie des faits s'y oppose . . . Hérodote (lib. II. c. 51) nous apprend que ce n'est d'après les Egyptiens que les Hellènes représentaient leur Hermès dans une attitude ithyphallique. Les Athéniens, dit-il, ayant pris les premiers cette coutume des Pélasges, le reste de la Grèce a suivi leur exemple. Quiconque, ajoute ce grave historien, est initié dans les mystères des Cabires, que célèbrent les Samothraces, comprend ce que je dis. Le témoignage d' Herodote nous explique bien ici les statues ithyphalliques, et par conséquent toutes celles que les Romains ont imitées des Hellènes (Annali 1842 p. 248)“. Herodotovo mnijenje potvrdili su pako stari spomenici u samoj Italiji. Na pelazško-ciklopskih zidinah Alatria, Ferentina, Arpina, Teracine, Nurse, Curesa, Fiesole, Todia itd. našli su se phallusi u relifu (Sr. Ann. 1829. p. 65—66, 1831. p. 46, 1832. p. 17, 247 sqq. Bull. 1831. p. 46 itd. Zoega, de usu et orig. obelisc. p. 219 etc.). Samo se kaže, zašto jim tu bjaše mjesto.

dass diese Gleiner Alterthümer in die vorrömische Zeit der Steiermark gehören, da mit Eroberung durch die Römer auch die Mischung des Kupfers sich änderte, und vor allem Blei hinzukam; Zinn dagegen ward schon in vorrömischer Zeit von den Nordvölkern zur Legirung verwandt. Durch ihr reines Kupfer hätten die Gleiner Gürtel Anspruch auf *ungemein hohes Alter*; indessen darf man nicht blos mit einem Faktor rechnen, sondern muss die ganze Art der Zeichnung und die verwandten Fundstücke mitanschlagen (*a ovo jñ upravo tjera auf ungemeyn hohes Alter*). Es kann völlig genügen, dass sie in dem noch freien Noricum, also vor 739 d. St. gefertigt wurden. Dass wir *einheimische* Arbeit und kein aus der Fremde eingeführtes Erzeugniss vor uns haben, bezeugt der ganze Styl, welcher durchaus *barbarisch* ist, aber auf *südliche* Vorbilder (??) weist“. Dr. Kenner (*Archiv XXIX*) pako o dobi i o južnih pralikovih dubko šuti.

Po nas dakle phallusi naturalistički izradjeni imali bi se, kad nema drugih osobitih dokaza, prije uvrstiti medju predhistorike nego rimske; a to bi mnijenje podupirao i Jahn, kad veli o rimskih, da jih je više našasto u nepodraženom položaju nego kao ithyphallusi, te i sam g. M., kad kaže, da su Rimljani takove skrivali u bullah.

G. M. i onda nekaže pravo, kad veli, da nebi shodno bilo naš phallus uvrstiti medj predhistoričke, jer je naturalistički a ne *primitivno* izradjen. Po tom bi sledilo, da samo primitivne radnje mogu biti predhistoričke; da predhistorici nisu znali ni phallusa po naravi napraviti. Ali novija otkrića dokazala su sjajno, da su se predhistorici primakli bili bar u nekih zanatih, navlastito za bakrenog doba, k savršenosti tako napried, da jim se uprav diviti moramo. Za primjer. Gosp. de Baye dokaza na predhist. sastanku u Pešti (g. 1876.), da su onda znali bronz sa caklinom (émail) nakitati (*Matériaux 1876. p. 447*). Desor i Favre (*Le bel âge du bronze p. 22*) navode „épingles, émaillés d'or“ kao našaste u švajcarskih zgradjevinah na pilovih<sup>1</sup>, a za ista doba vele: „Il est à peu près hors de doute que le bijoutiers de l' époque étaient familiers avec l' art de tremper le bronze (p. 6)“. Vidić ćemo dalje, da su znali i ogledala praviti itd. Još jednu samo. J. Mestorf (*Die vaterländ. Alterthümer Schleswig-Holstein. Hamburg 1877 p. 13*) slavi predhist. vještinu u sastavljenju posuda „bei denen namentlich die vollkommene Symetrie des Contours nicht genug bewundert werden kann“; a glede odjela našastih na okostnicah dodaje: „Sie genügen um die Technik des Gewebes zu studiren; einige Stoffe sind äusserst kunstvoll, mit grossen Aufwand von Zeit und Mühe hergestellt und die unscheinbaren Lämpchen zeigen, dass die Damen der Bronzezeit von circa 3000 Jahren bereits mehrere der heute noch üblichen Stiche und Nähte auszuführen verstanden“ itd.

Što nadalje g. M. na dugo razlaže o symbolismu pesti na phalluskih rukuh kod Rimljana po Echtermayeru, Diltheyu itd. opet je na ovom mjestu sasvim suvišno uprav kao što i predavanje o phallusih. Za Rimljane nitko se ni borio nije, te se ni glave netare, a njihove su bajke i na trgu poznate. Na ono pako što veli, da su južni Evropejci primili te simboličke amulete od semitičkih naroda neposredno, odvrćamo, da je to mnijenje svojina stare škole. Ti amuleti mogli su (po nas i jesu) mnogo prije, kao što smo gori vidili te i o phallusih dokazali, preko Kavkaza doći u srednju Evropu, te odavle saći, bilo i s Etruski, u južnu.

Za dokaz one tvrdnje dodaje g. M., kako je u najnovije doba uzeo dokazivati Helbig u *Annali dell' Istituto arch. 1876 p. 197* sl. na temelju veoma bogata materijala, da su ti simbolički amuleti, naime pesti i fica, po svoj prilici od semitskih naroda u južnu Evropu importirani, najpače, da je upliv aegypatski vrlo vjerojatan etc. I ovdje g. M. nameće svjedoka, koj mu samo po krivom navodu poznat. Helbing u onoj svojoj

<sup>1</sup> Ova umjetnost za prvi put se očituje kod Rimljana za Septimija Severa u govoru Atenjanskoga načelnika Philostrata. Ovaj, došav u rimski dvor, reče: veli se, da barbari, koji obitavaju blizu oceana, razvadjaju na gorućem bronzu mastila „elles s' y unissent, prennent l' aspect des pierres, et conservent ainsi le dessin, qu' on y a tracé (*Dict. de Antiq. p. 799*)“. V. Sacken. Das Grabfeld v. Hallstadt. Wien 1868 itd.



razpravi „*Cenni sopra l' arte fenicia*“ niti ni slovcem nespominje pest i *fica*; zadaća mu sasvim druga, t. j. dokazati, da su Fenicijani sami u svojih radionicah oponašali sad egjipatske sad asirske predmete, ili po obojem stilu nješto treće pravili, te da takovi predmeti nisu bili, kako Rougé i drugi misle, u Feniciju i u njezine naselbine iz Asirije ili Egjipta importirani; da se takovi predmeti mogu lasno razpoznati, jer su *trattati in maniera più libera*; da se takovih predmeta našlo na otoku *Sardiniji* još i na *dua mjesta* u Italiji; da su ovi po svoj prilici ovamo donešeni putem feničke naselbine u Kartagu, navlastito pokle su se Kartażani (g. 545. i 509. pr. Is.) stalno utvrdili na onom otoku; te da po njegovu mnienju nije istini podobno, što njeki vele, da su Egjipčani imali svoju naselbinu u Sardiniji, ili da su Italci u ono doba ma kako neposredno obćili sa istokom. — A i Dilthey u navedenih stavcih nekaže o toj stvari uprav ni slovea.

Jedino, što ovdje važi za stvar te za nas, jest ono, što veli g. M. o phalluskih rukuh našega dragulja: „gesti (pest na ime i *fica*)<sup>1</sup> protive se shvaćanju našega dragulja kao predhist. predmeta; u ovih istina dolaze ruke često, ali ne u onoj spodobi. Sr. Archiv für Kunde österr. Geschichtsquellen. B. 29 (1863) p. 235, i Weinhold, Altnordisches Leben str. 494 sl. i id. Mittheil. des hist. Vereins für Steiermark. 1861. str. 268 sl., gdje se nalazi obsežna pouka ob oblicih ruke u predhist. doba“.

Gosp. M. dodaje u opazki, da su one dvie phalluske ruke po sudu gosp. profesora Ižidora Dra. Kršnjavija od zubi načinjene (što i sliepci vide), i da „zubi divljih zvieri, primjerice od vepra obljubljen su predmet za obranu od čara“; te da isti K. po Jahnu citira Plin. h. n. XXVIII, 19, 78 i Bull. 1842 pag. 89 i Bull. 1843 pag. 38. Ali gosp. K. zaboravio je na ono, što je glavno, naime od koje li su zvieri oni zubi na našem dragulju; a tim samo mogao je k stvari bar nješto doprinjeti. *Plinius* (l. c. ed. Detlef. Vol. IV. p. 220), govoreći o ljekovih za djecu, piše: „dens lupi adalligatus infantium pavores prohibet dentiendique morbos, quod et pellis lupina praestat“, a to mu isto liek kao kad veli tu namah: „iocur asini admixta modice panace insillatum in os a comitalibus morbis et aliis infantes tuetur, et pellis asini iniecta inpavidos infantes facit“. A magariac jamačno nije zvier. — U *Bullettino* 1842 p. 89 piše njeki L. Pech o rakici našastoj tja blizu Narbone, u kojoj medju drugimi predmeti uz kosti djevojčice našao se je jedan probušeni zub vepra, ali o kom veli *parait être une amulette*, t. j. čini se, veli, neimajući načina, da to ma kako utvrdi. — U *Bullettino* pako 1843. p. 38, Fabbroni u malo redaka izvješćuje o njekom *etruskom* izkapanju u Lucignanu, i kaže, da su se tu medju drugimi stvarmi našli „ornamenti feminili in oro ed argento, amuleti di diversa specie, e fra gli altri (t. j. *denti*) un dente di cavallo *fossile* di quei che somministra il terreno di *alluvione* antica del paese“ ecc. I ovdje nema dakle govora o zubu kao amuletu, a ni konj valjda nije zvier. U ostalom uzeo se ovdje konjski zub od naplave za amulet. — Na ono pako, što prilaže g. M. o zubih pogubljenih zločinaca po Hermannu, reć

<sup>1</sup> *Fica* u istom smislu ne samo se saćuvala u Italiji, nego i u Dalmaciji, dapaće ovdje se obićno rabi za onaj stav i rieć naša *smokva*, kao što i *roy*.

nam je, da slavni L. Bruzza, pobrojiv sve amulete te vrsti (gdje izpravlja i epohalnu Jahnovu razpravu i druge), o tom kaže samo „i chiodi e massime quelli ch' erano stati usati nel supplizio di qualehe infelice (Ann. 1875. p. 52. sqq.)“. Hermannovo djelo nemamo, da navod g. M. ovjerovimo. — Nasuprot zubih svakojakih, predmeta od jantara itd. u istom smislu rabljenih a iz predhist. doba ima već danas izobilja (*Matériaux passim*), da netreba dokaza. Napokon možemo reći i to, da zubi na našem dragulju po sudu prof. Brusine nisu od divlje zvieri.

Ovdje nam je opet reći, da g. M. navodi za dokaz izvore, u kojih se ni sloveca nekaže o stvarih, koje on kao gotove čine predstavlja<sup>1</sup>. Ni Weinhold u *Mittheilungen*<sup>2</sup>, ni njegov pregledač Dr. Kenner u *Archivu* na navedenih mjestih ni ređu nespominju pomenute geste, a kako da bi tu bilo obsežne pouke o oblicih ruke u predhistoričko doba. Weinhold opisuje samo dvie predhist. bakrene ruke, ravno položene, g. 1860. našaste zajedno sa gori spomenutimi štitovi u humcu kod Gleina, i prilaže njihovu sliku, te *mnije* samo, da nepadaju kao oružje na one štitove, a to jer se na njih neopazuje ikoje razgloblje (*der Mangel einer Gliederung*), kao da je to *conditio sine qua non* i za ono doba, nego da su „als Mitgaben, bestimmt, bei der Reise in das Todtenreich als Lösemittel der leibliche Hände zu dienen, welche sonst verfallen wären“; i tako, akoprem se u tom humcu nenadje ni traga čovječjoj kosti, t. j. za dokaz, da je bio grob. Primjećuje još samo o njih „derartige Hände aber, wie unsere Gleiner, sind meines Wissens nirgends, weder in gallischen, noch in helvetischen, noch in rhätischen oder norischen Grabstätten vorgekommen“,<sup>3</sup> ali mu se protivi i sam g. M., koj ipak spovieda, da u predhist. doba dolaze ruke dapače često, ne samo u spodobi *pesti* i *fice*.

Ali stavimo i to, da do danas nije se upravo ni jedna ruka našla iz predhist. doba u toj spodobi naime *pesti* i *fice*, bili se iz toga pametno zaključiti moglo, da jih niti nemože biti? Iztraživanja po nauci nove škole jedva broje dva desetoleća, dočim stara škola ima za sobom tisućoleća. Do g. 1877. nije se ni sanjalo, da su predhistorici imali ogledala. Jedan se napokon pomolio u goričkom predhist. otkriću. Pigorini upita Helbinga za mnijenje, a ovaj mu odvrati: „non conosco, fra gli specchi trovati tanto nella Grezia quanto nell' Italia, un' esemplare che mostri lo spessore, il lavoro rozzo e gli ornati ad occhio di dado propri di quello di Gorizia (*Bullet. di Paletnol. Ital. 1877*). Kašnje nadošlo i drugih. Nam je osvjeđočiti g. M. baš jednim sjajnim primjerom, da se našlo i rukuh u onoj spodobi iz predhist. doba, i to u samoj Italiji, dapače u priestolnici rimske

<sup>1</sup> Navodi tu za g. M. pravo milje; za nas njegovi pravo trnje. Nije nam moguće iz pomaujkanja sredstva sve navode ovjeroviti; a imamo pravo, da o svakom dvojimo. Istina spovieda njegdje, kako je umolio bio Dra. Kršnjavija „da mu u bečkom c. kr. Münz- und Antikenkabinetu priskrbi njeke podatke“, ali mi nemožemo znati, što je M. a što je K.

<sup>2</sup> O djelu g. Weinholda „*Altordisches Leben*“ tako nejaano navedeno, nemožemo ništa reći. U *Mittheilungen* nenavadja ga. Svakojako W. pisao je u zametu nove škole kao pristaša stare. Reče ondje na pr. da se u Švajcarskoj nije našlo na predmetih slika od čovjeka, živina, stabala; dočim se sada broje na stotine (V. Desor i Favre i c. A. Bertrand. *Arché. Celt. et Gaul.-Renne de Thaïngen* p. 56 itd.).

<sup>3</sup> U *Annali* 1856. (p. 74. Tab. XIII.) nalazi se razprava Iv. Jak. Conestabile pod naslovom „*Di alcune scoperte nell' agro Trientino*“. Tu se govori o predhist. grobištu našastu blizu Stadlera među Bolzanom i Trientom. U tekstu nema govora, ali na tabli narisana je kao tu nadjena jedna ruka Gleinerovim sasvim slična.

kulture, u Rimu. Gosp. L. Nardoni nudja nam ju u svojoj obavijesti, koju je na svjetlo dao u „*Bulletino dell' Inst. di Corrisp. Arch.* 1877 p. 118 pod naslovom: *Sopra un singolare arcaico amuleto rinvenuto all' Esquilino*“, te glasi doslovce:

„Fra i vari e moltissimi manufatti *anteromani*, rinvenuti nei diversi sterri per la costruzione dei nuovi quartieri all' Esquilino, da me ricercati e raccolti fra le terre asportate, consistenti in armi ed *utensili litici*, terre cotte, bronzi ed ossa lavorate, non mancarono *alcuni antichissimi amuleti* usati *contro il fascino* da quei popoli, che in epoche da noi lontanissime stabilirono la loro dimora su quel colle<sup>1</sup>. L' arcaico amuletò, che imprendo a descrivere, per la materia della quale è formato, per la sua nuova e speciale rappresentanza rarissima, se non unica, anco a giudizio di alcuni dotti archeologi, che lo hanno osservato, merita, a mio parere, una particolare distinzione: quanto a me non ne conosco altri di simil genere, per quante ricerche io ne abbia fatte. L' amuletò è di osso, di forma semicircolare e spianata nella superficie, alto 0,02, della lunghezza di 0,073: ha nelle due estremità da un lato scolpita rozzamente una testa umana con lunga capigliatura ed imberbe, dall' altro lato *una mano chiusa, il pollice della quale è posto fra il dito indice e il medio in atto sconcio e di disprezzo*. Perforato nel mezzo, veniva appeso al collo mediante un legaccio, *attribuendosi a questa figura la superstiziosa virtù di opporsi al fascino*. La forma poi di mezzo cerchio doveva anche essere una delle caratteristiche proprie di questo speciale amuletò, giacchè nelle mie collezioni preromane se ne veggono *due esemplari uguali in tutto e la metà di un terzo*, ove è scolpita la testa“. O prva dva kaže, da su izkopana na 7 metara dubljine „giacenti nello strato vergine, associati ad utensili diversi di epoca arcaica ed a fossili terrestri e marini“, a o trećem veli, da je pobran „da uno strato di sabbia giallastra contenente antichissimi manufatti litici, di terra cotta, di bronzo ed in osso, con vari fossili consistenti in crani ed ossa umane, avanzi di quadrupedi e conchiglie marine“ na dubljini od 10 met. Zaključuje napokon o tom amuletò: „da esso impariamo a conoscere un nuovo genere di amuletò, a cui la superstizione attribuiva effetti maravigliosi *contro il mal' occhio, in uso presso quelle antiche popolazioni*, che ebbero la loro dimora nelle capanne su quel luogo montano in quei remoti tempi, che precedettero la fondazione di Roma“. V. Revue Archéol. 1879 p. 254. itd.

Govoreć dalje g. M., da u vrijeme *grčko-rimskog* (a za to nas glava neboli) praznovjerja *najobičnije* (?) dolaze amuleti, gdje je na jednom kraju phallus a na drugom fica ili pest, navadja za dokaz Jahna str. 80, 217 i 81, 219, 220. Ali Jahn predstavlja sliku svoga amuleta sasvim drugako, nego je na našom dragulju; osim toga taj Jahnov amulet prikazuje se na-

<sup>1</sup> U samom Rimu mnogo se je *amuleta* i drugih predmeta našlo iz *predhist. doba*. V. razprave od istoga L. Nardonia u *Bonarotti* Vol. IX. mar. 1874. X. jenn. 1875; od M. S. de Rossi l. c. IX. mar. 1874. Helbig pripisuje ove predmete prvoj dobi latinske kulture, te da su suvremeni onim našastim u zgradjevaah na pilovih (*terremare*). V. *Annali* 1876 p. 237. Okolica pako rimska dala je sjaset predmeta tja iz archeolitičkog doba (V. M. de Rossi. Rapporto sugli studj e sulle scoperte paleoethnologiche nel bacino della campagna romana. Ann. 1867. 5—72. Mon. VIII. tav. 36); a Rimljanin Mercati (Metallotheca Vaticana cum notis J. M. Lancisii p. 242) iz XVI. stoljeća bjaše i otac predhist. znanosti (V. La paléothnologie dans l' Italie centrale par M. E. de Rossi. Congrès inter. d' anthr. et d' archéol. préhist. 1871 p. 445 sqq.).

pram našem primitivne radnje po tehnici kao djelo kulture u potpunom cvietu, te spodoba i toga radi nema mjesta. U ostalom Jahn pravo niti ne misli na ono, što mu g. M. prišiva, jer on piše o amuletu, na kom „ein Phallus und eine Hand, welche die fica macht, mit einander verbunden sind, wobei meistens *in der Mitte*, da wo sie vereinigt sind, *noch* ein Phallus oder ein anderes prophylaktisches Symbol angebracht ist“, a na to prilaže dotičnu opazku 217. i uprav takovu sliku. Na sljedećoj pako strani 81. govori samo o *fica*, na koju spadaju i one dvie opazke. Müller isto tako tu naveden, kako smo gori opazili, nezaslužuje u ovom predmetu ni spomena.

Polazi sada g. M. na zlatnu pločicu sa pet oblutaka, te veli, da nezna pravo, što ona prikazuje, ali da na jednoj ovratnici Jahnovoj razpravi dodanoj nalazi se uz druge amulete *jedan našem nalik privjesak*. Ovdje, gdje je trebalo navoda, nema ga. Tri su table k Jahnovoj razpravi dodane (III—V), a samo na trećoj (V) naslikane su tri ovratnice. Dvie (br. 1 i 6) nemaju pločica sa obluci. Treća (br. 2) ima na žici nanizana 43 predmeta. Na ovoj, samo šesti predmet, počam brojiti od zdola, mogla bi bujna fantazija g. M. uzeti za predmet nalik pločici našega dragulja. Ali kakova među njimi razlika! Naša je pločica zlatna, i zlatnom je žicom obavita, te ista žica pravi ušicu, po kojoj ona visi o zlatnom okrugu, o kom više sve naokolo i ostali privjesci; o onoj na Jahnovoj ovratnici nekaže se, da li je *od zlata*, a kao zrno *nanizana* je skupa s drugimi predmeti na žici. Naša je duga a uzka, od dvie pločice sastavljena, jedne veće druge manje, te veća sve naokolo podvučena da drži manju; Jahnova prava četvorina, bez ruba a vjerojatno i jednostručna. Naša sa pet velikih oblutaka uzpredo, koji mal ne svu zapremaju, i bez ikojega ukrasa; Jahnova sa 17 neupravno namješćenih a drobnih okrugića, koji se izkazuju kao da i nepredstavljaju upravo oblutke nego da su glavice. Može li se dakle pravo reći za Jahnovu pločicu, da je to privjesak, i našem nalik? Osim toga onaj niz nije našast ni na rimskom ni na grčkom tlu. Izkopan je iz humca u Krimeji (Achik. Ant. du Bosphore Cimmérien III. 2, p. 12), te po E. Labatutu njekoji predmeti na njem „paraît indiquer un origine orientale (*Diction. d. Antiq. p. 257*). U ostalom najnovija predhist. iztraživanja na onom polotoku dokazala su, da su ondješnji stanovnici mnogo više doprinieli za grčku kulturu nego od nje primili.

Opazili smo pako, da naša pločica visi o zlatnom okrugu i to po žici, kojom je obavita, i da priloženje dvostruke pločice, koja ju sastavlja, ovršeno je putem prigiba ruba od poveće. Iztaknuti nam valja, da ovakova tehnika nije rimska ni ma za koje doba; to je arkaička, predhistorička i za samu Italiju. Piše E. Saglio (*Diction. des Antiq. 1877 p. 785*): „Nous avons cité un vase provenant d' un tombeau de Cerneto, formé de feuilles de bronze façonnées au marteau et assemblées sans soudure, au moyen de clous rivés dont les têtes saillantes font toute la décoration, comme un exemple de la chaudronnerie primitive qui est commune aux anciennes populations du nord de l' Evrope, et à celle même de l' Italie centrale ou de la Grèce“<sup>1</sup>.

<sup>1</sup> Desor i Favre (*Le bel âge de bronze lacustre en Suisse. Paris. 1874. p. 7*) vele o predhist. storičih: „on n' en était que plus habile dans l' art de river le bronze. Souvent les rivures sont faites avec tant de soin qu' on a de la peine à découvrir les rivets“ (*V. Matériaux 1877. p. 431*) itd.

Govoreć o istoj pločici, veli g. M., da je *možda* to njeka vrst *bulle*, kako su ih u Rimljanah djeca a neriedko i ljudi običavali nositi; te taj *možda* daje mu ipak povod, da nam bez ikoje potrebe na dugo razlaže o rimskih bulah; dočim je zaboravio dokazati, da predhistorici nisu bule rabili, a to mu morala biti glavna zadaća.

Uzmimo, da naša pločica i jest prava *bulla*. Dosadašnja predhist. otkrića bilježe nam sjaset svakojakih bula našastih u svih krajevih svieta, te jih ima i u sbirki predhistoričkoj našega nar. muzeja. Ali jih se našlo i takovih, koje su nalik pločici našega dragulja. Ern. Chantre (*Monografie de l' âge du bronze dans le bassin du Rhone. Compte-Rendu 1876. I. 260*) navodi bakrenu pločicu sa 9 oblutaka veličine i načina kao na našoj. Dr. Much piše, da se našla medju pilovi u Mondseeu kamenita pločica dvostruko probušena kao privjesak na ovratnici (*Mittheil. IV. 1874 p. 304*). Isti Chantre (*Matériaux 1875 p. 113 sqq.*) kaže, da se otkrilo u Billyu (Loir-et-Cher) iz bronzene dobe „plusur portions de lames d' or repoussées . . . ornées d' estampages“, te dodaje sliku od jedne (br. 48) našoj veoma sličnu, samo dvostruko veću. U predhist. humcu kod Mousseleta (Côte-d' Or) nadjena je pločica zlatna sa 12 oblutaka (*Matériaux 1877 p. 279*). Jedna zlatna našoj sasvim slična pločica sa rupicom na okrajcih našla se je po C. Casalis de Fonduce u špilji Castelleta (*Matériaux 1877. p. 457. Pl. XIV. 3*); a isto takovih kamenitih otkrilo se je više u Irskoj. (*Wilde. Catalogue de Musée de l' Académie Irlandaise p. 89. Matér. 1877. p. 450, 480*). U Harasu županije Novogradske izkopalo se je medju drugim predmeti iz bakrenoga doba „plusieurs plaques, dont une revêtu d' or“ našoj slična; tako od bronza sa dvie rupice u dolmenu *du Casse* (*Compte-Rendu. Congrès Copenh. 1869 p. 446, 507*). Aug. Nicaise pripovieda, da je u neolitičkom grobu u Tours-sur-Marne našao „de petites plaques en os percées de deux trous qui constituent sans doute des amulettes, avec des grains de collier en calcaire et avec de coquilles (*Matériaux VIII. 377*). Jednu od kosti, izkopanu u predhist. humcu kod Babske u Sriemu od našeg Epnera poslali smo prof. M. Neumayeru u Beču, da ju označi. A šta više. Sam prof. Conze izrično tvrdi glede *bulle*, da Rimljani „qual reminiscenza di questo costume *prisco-italico* ne portavano *una sola* (*Annali 1877. p. 384*)“.

Veli ovdje g. M., da prophylaktična moć ove pločice valjda se ima tražiti u samoj tvari, naime u zlatu, te da prelazi na razlaganje važnosti tvari samih, od kojih se zgotavljahu takovi amuleti; ali je našom srećom ostao pri zlatu i jaspisu.

O zlatu kaže, da mu se u grčko-rimskom praznovjerju pripisivala velika moć proti čaru. Navadja Pliniusua, koj govori samo o Rimljanih; a zatim pridodaje, da „o silnoj toj moći zlata *razpravlja se* u Bull. 1852. p. 151 sl., u Jahn u str. 43 i u J. Marquardt u IV. str. 128“. — U Bullettino 1852 p. 151—2 govori se samo o njekoj pločici zlatnoj s grčkim nadpisom nepristojnoga sadržaja, a o moći zlata nema ni slovca. Dakako g. M. prisvojio si Jahnov navod, ali Jahn navodi Bullettino, da potvrdi, što je u istoj opazki rekao, naime to; „es wird auch öfter vorgeschrieben, dass *Zauberformeln* auf Goldplättchen geschrieben sein müssen um wirksam zu

sein<sup>14</sup>; što opet stoji proti g. M., jer na pločici našega dragulja nema pisma, kao što imalo bi biti, da je rimska. Jahn pako l. c. samo takne o moći zlata, a ne da razpravlja. Marquardt III. 104 spominje „die Halsbänder von Gold „i“ die bullae goldene“, a ni riečce o moći zlata.

Mi smo već u prvoj našoj crtici o našem dragulju dovoljno dokazali, da su i predhistorici poznavali zlato, i rabili u razne svrhe<sup>2</sup>; a g. M. i to mukom mimoidje, baveći se samo tim, kako ga Grci i Rimljani upotreb-  
ljavali. Ali za nas zlato našega dragulja ima još i drugu osobitu važnost; ono nam može pružiti jasnih dokaza i za predieljenje doba istoga dragulja.

Poznato je, da se zlato u doba propadanja rimskoga carstva, u koje g. M. baca naš dragulj, izkazuje postupno sve slabije u smješi. U samih novcih, koji su se ipak kovali pod državnim nadzorom, smješa se sve više kvarila, a kamo li da nebi u predmetih za ukras sukromnoga rada. Po zakonu julskom o pekulatu bilo je zabranjeno i ma šta mješati zlatom. Pokusi na zl. novcih iz prvog doba carstva dali su 96%. U naprieda, kao što je padala težina, tako je i smješa slabila. Za Severa ova je već znatno pokvarena, a za Aleksandra govori se već i o *electrum*, te ima osim laživih i takovih novača, koji su samo zlatom omotani. Tacitus izda strog zakon, da obnovi staru vrijednost novcu, ali poslie Konstantina, veli Mommsen: „der solidus ja nur galt, insofern er gut und vollwichtig war (*Gesch. des Röm. Münzwesens. 1860. p. 755. 781.*)“ Još gore izvan rims. carstva. U bosforanskom kraljevstvu na pr., piše isti Mommsen (*l. c. p. 699.*) „die Legirung erreicht seit Severus Alexander einen solchen Grad, dass die angebliche Goldmünze am Ende dieser Prägung in der That nicht einmal den Namen einer silbernen mehr verdient“.

Da vidimo sada, kako stoji smješa u zlatnih rudah naprama zlatu predhistoričkih predmeta i našega dragulja.

Smješa u zlatnih rudah (*Karmarsch & Heeren's Technisches Wörterbuch*).

	Zlato.	Srebro.	B. Mjedo.	Željezo.	Platin.	B. Željezo.
Zlato kaliforničko po Oswaldu . . . .	93.0	6.7	--	—	—	—
Zlato u Bucamarangi južne Amérike po Boussingaultu . .	98.0	2.0	—	—	—	—
Zlato u Jekaterinom briegu u Sibiriji .	98.96	0.16	0.35	0.05	—	—
Zlato Australijsko po Kerlu . . . .	95.48	3.59	—	—	—	—

1 V. E. Labatut. Dictionaire des Antiquités p. 255.

2 Dodati čemo još ovdje, što veli e tom H. E. Sauvage (*Revue d' Anthropologie IV. 1879*) pretresivajući djelo W. Greenwella (*British barrows. Oxford 1877*): u humcih Švedske i Danske „tous les instruments sont faits en pierre, le métal, l' or excepté, était inconnu (*Matériaux 1879 p. 376*)“. Karmarsch et Heeren's *Technisches Wörterbuch* ima: „das Gold ist allem Anschein nach das älteste bekannte Metall“.

Smješa u zlatnih predmetih iz bakrenoga doba. (*P. Cazalis de Fonduce. Matériaux 1877 p. 460—461.*)

	Zlato.	Srebro.	B. Mjedo.	Željezo.	Platin.	B. Željezo.
Zlato iz špilje Castelleta	90.9	9.1	tragovi	tragovi	—	—
Žica zlatna iz Roknizta kod Darguina . .	84.56	14.17	—	—	—	—
Zlatni prsten iz humca u Wittenmooru . .	84.25	14.78	—	—	—	0.97
Iz humca u Fridrichruhe						
{ jedan zl. prsten .	86.93	11.65	1.43	—	tragovi	—
{ drugi zl. prsten .	85.15	13.67	0.75	—	0.43	—

Smješa u zlatnih predmetih iz željeznog doba (*Matériaux 1864.*)

*I. 212. — Sacken. das Grabf. v. Hall. 119.*

Zl. predmet iz Hallstatta	73.78	11.06	15.16	—	—	—
---------------------------	-------	-------	-------	---	---	---

Smješa u našem dragulju po razlučbi g. prof. Dr. G. Janučeka.<sup>1</sup>

Komadić otrgan iz glavnoga okruga . .

	84.28	15.72	—	—	—	—
--	-------	-------	---	---	---	---

Iz ovoga pokusa sliedi jasno, da zlato u našem dragulju sudara podpuno sa zlatom u predhistoričkih otkrićih bakrenoga doba, da se veoma odalečuju od smješe u zlatnih predmetih iz željez. doba, u kojih bakar nadvladuje srebro, dočim u našem nema ni traga bakru; te napokon da čistoća smješe našega dragulja tako daleko nadmašuje onu u rimskih predmetih iz dobe *propadanja*, da o ma kom *sravnjivanju* ne može biti ni govora. Grudica pako zlatna na dragulju jest samorodno zlato sa kremenom.

O komadu zlatne rude na našem dragulju g. M. izriče sam sud, veleć, da je i u njem bez ikakve dvojbe prophylaktični karakter rude same kao amuleta podpuno izražen, nego je zaboravio reći i to, da isto valja i za predhist. doba. Ali ono, što nadovezuje, da je i ona zlatna žljebasta krugljica mogla nositi u sebi kakovo praebium kao i gori navedena pločica sa obluci, nebi mu mogli odobriti za rimsko doba, pošto po Conzeu, kako smo gori vidili, Rimljani su nosili, bilo i više amuleta zajedno, samo *jednu* bullu<sup>2</sup>, a tako imali bismo dvie. Spomenuli smo pako, da se je među švajcarskim pilovi i drugdje odkrilo zlatnih krugljica našoj sasvim sličnih.

O jaspisu, kao zadnjem privjesku našega dragulja, kaže g. M., da iza zlata nema rude, za koju bi Grei i Rimljani držali, da je tako kriepeke sympathetične naravi kao on. I tu mu neprigovaramo, ako nam dozvoli, da to isto tako i za nas vriedi. Ali na ono, što tu primjećuje, da je poraba većine ruda kao amuleta jamačno od iztočnih naroda prešla Grkom i Rimljanom, te tako i jaspis, u toliko mu se protivimo, u koliko smo već dokazali u uvodu, da je sve to ovamo prošlo, dakako iz istoka, ali mnogo prije nego on misli i drugim putem<sup>3</sup>. (Sliedi konac.) S. L.

<sup>1</sup> Izračunano iz spec. težine, koja je bila 17.052. (Sp. tež. čist. zlata = 19.3). Isti g. prof. razlučio je komad žice zlatne našega muzeja našeste u predhist. humcu kod Vrbnika na Krku iz dobe prelaza iz bakrenog u željezno doba, i našao je u njoj 78.89 post. zlata i 21.11 post. srebra.

<sup>2</sup> Ovo se i tim potvrđuje, što na dan, kada je mladić primao muško odjelo (toga virilis), posvećivao je svoju bullu, koju je do sada na sebi nosio, domaćim bogovom. Pers. 5, 30 f. Propt. 5, 1, 131 kod Marquardt III. p. 125. Tu nemože biti govora osim o jednoj.

<sup>3</sup> I ovdje g. M. kriepi se sa mnenjem Dra. Kršnjavija, naime da na našem dragulju nije ono jaspis nego korralj. Ad quid? Valjda je g. M. stalo do šale. Dr. Pilar, mineralog po zvanju,

## Nabave arkeolog. odiela zem. muzeja.

Ovih zadnjih dana pošlo je za rukom arkeol. odielu zem. muzeja kupiti za umierenu cieniu od poznatoga ljubitelja numismatike u Dalmaciji g. Antuna Buljana u Sinju dva dosta riedka novca, a to su:

1. ANTINOOS OKTIAIOS MAPKĒΛΛOC OPĒYCTOY. — Poprsje Antinoovo desno.

⊕ Ovca.

Bakren. Promjerje 33 mil. Teži 26·11 gram. V. tab. IV. br. 1.

Eckhel „*Doctrina Numorum Veterum VI. 532*“ opisuje četiri razna tipa Antinoovih novaca kovanih u Korintu, u kojih dolazi *Hostilius Marcellus* Antinoov svećenik, ali sa nadpisom i u zadku. Ovi novci imaju svi u predku OCTIAIOC.MAPKĒΛΛOC.O.IEPĒYC.TOY.ANTINOOY. (Sr. *Eckhel. Catalogus Musaei Caesaris Vindob. 1779. I. p. 194. Mionnet. Description de médailles antiques grecques et romaines II. 180*);<sup>1</sup> u zadku pako tri tipa imaju ANΘHKĒ.TOIC.AXAIOIC, a jedan ANΘHKĒ.KOPINΘIQN. Marcel dakle posveti ove novce Korinćanom te u obće Ahejom, kao što i *Veturios* posveti Antinoove novce Arkadom (*Eckhel l. c. VI. 531*). Naš u zadku nema nadpisa, ali je sasvim vjerojatno, da je i on kovan od istoga Marcela u Korintu. Ovcu u zadku po Mionnetu imaju samo *Hypseliotes* u Egjiptu na sljedećem Adrianovu novcu (*l. c. VI. 530*):

Sans légende. Tête laurée d' Hadrien, à dr., avec la chlamyde sur l' épaule gauche.

— YΨHAI.L.IA. (an II). Brebis debout, tournée à droite.

Antinous rodi se u Bitiniji gradu Bitinije u maloj Asiji. Bi priležnik cara Adrijana, a još mlad zaglavi u Nilu g. 130 po Is. Adrijan, sbog toga vrlo raztužen, dade sagraditi tu na blizu grad, i nazva ga Antinoopolis, te zapoviedi, da se kao bog časti. Gruterus p. 86. 1. prvi je na svietlo dao sljedeći mu posvećeni nadpis: ANTINOI.CYNΘPONOI TON.EN.AIFYHTOIOI.ΘEON.M.OYAPIOC.AΠOΛΛΩNIOC.ΠPOΦHTHC. V. Tertul. Apologet. c. 13. Antinoove novce, koji su ukupno veoma riedki, kovali su jedino njeki grčki gradovi iz podlosti napram caru; u Rimu i u kolonijah ne bje kovan ni jedan. Bogoslužje njegovo potraja ipak nadalje i poslie Adrijanove smrti. V. tab. IV. br. 2.

izreče, da je ono jaspis, pošto je dvoje boje, zelen i crven, i tvrdji od adulara, te prije staklena hrpa. U ostalom i koralj bjaše mnogo rabljen u predhist. doba. Franks čitao je o tom razpravu na predhist. sastanku u Pešti (*Matériaux VIII. 1876. p. 413. 466*) itd.

<sup>1</sup> Mionnet l. c. opazuje o ovom tipu: „Si cette médaille n' est pas fautive, elle paroit avoir été frappée dans la Bithynte; mais la légende est refaite“.



2. **DIDIA CLA—RA AVGVSTA.** — Poprsje Didije desno.

⌘ **MATER castrorVM.** — U podkrajku **S. C.** — Didija diademom ovienčana siedeća lievo, drži u pruženoj desnici maslinovu kitu. Sa strane stolice lav lievo.

Bakren. Promjerje 28 mil., a debeo 2 mil. Teži 24·70 gram. V. Tab. IV. br. 2.

Cohen »*Description hist. des monnaies frappées sous l'empire romain. Paris 1860 III. 211 – 212*« opisuje samo jedan tip Didijenih novaca u zlatu, srebru i u bakru, naime: **DIDIA GLARA AVG.** Poprsje njezino desno. — **HILAR. TEMPOR.** Radost stojeća lievo, držeći dugu palmu i obilnicu. Ovi su novci veoma riedki. Obstoji isti tip Beckerov u zlatu. Na našem, koj je nedvojbeno pravi, tip je sasvim drugi te i nadpis. Debljina čini ga velikim bronzom, akoprem skraćena promjera. U zadku dolazi **MATER** samo na novcih rimskih carica *Julia Domna* (Cohen III. 350) i *Julia Mamaea* (Cohen IV. 83), a cijeli nadpisi u zadku na tih novcih jesu: *Mater Aug. et Castrorum*, ili *Mater Augg.*, ili *Mater Augusti et Castrorum*, ili *Mater Castrorum*, ili *Mater Deum*. Na našem čita se jasno **MATER** i zadnja dva slova **VM** sljedeće rieči, koja, uzamši u obzir prazninu, nemože drugo biti dali **CASTRORVM**.

*Didia Clara* bjaše kćerka cara rimskoga *Didius Severus Julianus* (g. 193), a žena rimskoga prefekta *Cornelius Repentinus*. Otac njezin vladao je rim. carstvom jedva 66 dana. S. L.

## Razne viesti.

**Odličan dar.** — C. kr. glavno zapovjedništvo u Zagrebu, kao krajiška zem. upr. oblast, blagoizvolilo je *obzirom na cilju shodno, ukusno te dragocieno izdanje opisa ostanaka gotičke crkve u Topuskom* ravnateljstvu arkeol. odijela zem. muzeja milostivo svoju zahvalnost izraziti, te veledušno iznova obdariti isti arkeol. odjel zem. muzeja i hrv. arkeolog. društvo znatnom svotom od 138 for. 44 nov.

**Izvješće hrv. ark. društva za god. 1879.** — Izišlo je ovih dana izpod Albrechtova tiska, i bi svim društvenim članovom dostavljeno »*Izvješće hrv. arkeolog. društva za god. 1879., po nalogu odbora hrv. ark. društva uredio Ivan Bojničić društveni tajnik.*«

**Bosansko arkeologičko društvo i bosanski muzej u Serajevu.** — Uzhićeno primamo ovu znamenitu viest od našega cienj. povierenika i provinc. tajnika u Fojnici Fr. Mija V. Batinića: »U Serajevu nekoliko višjih činovnika izradjuju pravila za »*bosansko arkeologično društvo*, te misli i *muzej* osnivati, da se dragociene naše starine neraznose po tudjini. Zanimivih stvarčica nalazi se još kod nas, a tako uplivne osobe znat će i

odkrit u zapuštanijh gradićih mnogu stvar, ter ćemo tako steć za strance zanimiv a za nas koristan zavod. Medjutim i zagrebački muzej imat će dosta prijatelja i s ove strane Save, a nitko nam neće zamirit, ako se veselimo svojemu.“ Dapače svak će s nami povladjivati i hvaliti.

**Ravnatelj arkeol. odiela zem. muzeja** pozvan je kao dopisujući član da sudjeluje na međunarodni sastanak za antropologiju i arkeologiju predhistoričku, koj će se ove godine držati u Lisboni od 20. do 29. rujna.

**Nadpis Krsta Frankopana i njegove žene Apolonije, u Mletcih.**

. . . . F . . . . L . INCHLVSO . QVA . IN TORISELA FINA TERZO  
ZORNO . DE . SETEMBRO . DEL . M . D . XVIII . IO . CRISTOFORO . FRANG  
EPANIBVS . CHONTE . DE . VEGIA . SENIA . ET . MODRVSA  
ET . IO . APOLONIA . CHONSORTE . DE . SOPRADITO . SIGNOR CHONTE  
VENE . FAR . CHONPANIA A QVELO . ADI . XX . ZENAR . M . D . XVI . PERFINA  
SOPRA . DITO . SETEMBRO . CHI . MAL . E . BEN . NON . SA . PATIR . A GRA  
NDE . HONOR . MAY . POL . VENIR . ANCHE . BEN . NE . MAL . DE . QVI . PER  
SEMPRE . NON DVRA

Kako je poznato, Krsto Frankopan osta sužnjem Mletčana u boju kod frijaulske Gradiške 5 lipnja g. 1514. Odveden u Mletke, bi zatvoren u kuli tako zvanoj *Toresela*, koja se je dizala u oružnoj dvorani duždeve palače, gdje se sada nalaze sobe mlet. znanst. zavoda. Ovaj nadpis dao je Krsto izrezati na bočini jednoga prozora ležećeg napram otoku sv. Gjurja Vel. oko 3 rujna 1518, držeći za stalno, da će taj dan biti na slobodu pušćen, što se neobistini. Spominje taj nadpis Sanuto (Arkiv VIII. 43): „*Noto (3 settem.) il conte Cristoforo Frangipani è in Toresela: sperando ussir fuora justa i capitoli dile trieve, fe intaiar ivi, come el fu preso et condotto ivi 1514 adì 5 zugno, et era stato fin primo settembre 1518, zorni n. 1552, tamen stete ancora assai più.*“ Izdali su ga pako najprije Cicogna (*Il forestiero guidato pel cospicuo appartamento, in cui residieva il gabinetto della republica veneta. Venezia. Pinelli 1817*), ali neizpravno i nepotpuno; a za tim po njem Zanotto (*Palazzo Ducale Vol. I.*) i Bettio (*Lettera sul Palazzo Ducale*). God. 1853. opet ga na svietlo dao pomenuti Cicogna ali izpravnije i podpunije u šestoj knjigi svoga djela „*Iscrizioni Veneziane*“ str. 777, buduć ga g. 1820. iznova razgledao i proučio. Kašnje prigodom pogradja u onoj palači nadpis osta zakrit od druge ploče nanj položene, te se sada više nevidi. Romaninu (*Stor. Doc. di Venezia 1855 III. 75*) nije poznato bilo drugo Cicognino izdanje, te ga predao u sviet po prvom, a tako zavede i našega Mesića (*Rad XIII. 67*). Mesić opazi ipak: „*svakojako će trebati, da se taj nadpis još bolje ogleda, jer se meni sve čini, da nije točno prepisan.*“ Nadpis kaže nam, da nije se Apolonija sretila sa mužem 13, kao što Mesić veli, nego 20. siečnja 1516, i da nije Krsto imao izaći iz zatvora 1. rujna 1518, kako piše Sanuto, nego trećega. Krsto otide iz Mletaka put Milana, da prodje kao sužanj u Francesku, stoprv 5. siečnja 1519. Iz Milana srećno izmaknu preko noći 13—14 rujna i. g. 1519 u careve zemlje. Žena mu Apolonija sliedila ga je u Milan, gdje obolivši, nije mogla za njim, i tu umrie 4. siečnja 1520.

Dalje o Krstu kod Mesića (l. c.). Ovo nam je ipak napomenuti, da je Krsto za svoga sužanstva dao tiskati u Mletcih jednu sada veoma riedku

knjižicu, koju nam bilježi pomenuti Cicogna (l. c.) ovako: „*Frangepan Christ. von. — Petbuch die Syben-Zeit. Zu deutsch gemacht. 4. Venedig. Gregorius de Gregorius 1518. d. r. grand. nombre de belles fig, e b. V. Panzer. Annali T. I. p. 890.*“

**Voda iz drugoga stoljeća po Is. u grobu sačuvana.** — U jednom starom grobu na zemljištu, gdje je negda ležala starodavna Naronna (Vid kod Metkovića), našao je onomlane g. *Antun Glušćević*, ondješnji gradjanin i ljubitelj starina, u jednoj velikoj raki čvrsto isto kamenitim pokrivom zatvorenoj staklenu posudu oko 6½ kilograma postranu. U njoj su spremljene kosti izgorjela čovjeka, a skoro je puna vode, koja se ni najmanje ne smanja. Grlo posude bilo je tvrdo olovom zapečaćeno, tako da voda, kako se čini, nije se mogla izvana u posudu ucediti, te je i ona ostala netaknuta u posudi od kada i kosti. U raki uz posudu našao se je bakreni novac cara rimskoga Antonina (138—161 po Is.), i još jedan drugi ali veoma pokvaren te nečitljiv. Gosp. Glušćević blagoizvolio je poslati malenu bočicu te vode arkeol. odielu zem. muzeja, neka ju dade kemički izpitati i prosuditi. Na molbu ravnatelja obavio je taj posao osobitom prijaznosti i točnosti gosp. *Dr. Gustav Janeček*, profesor kemije na ovdješnjom sveničilištu, te je našao, da se u 100,000 uteznih djelova ove vode nalazi: 99·06 uteznih djelova raztopljenih tvari; — 13·61 ut. dj. organskih tvari; — gustoća vode = 1·00138 pri 17·1°C; — vapna = 7·89; — kiseline sumporne = 29·24; — organizma voda nema niti živih niti mrtvih; — osim toga ima jošte: magnezije, željeza, amonijaka, kiseline solne, fosforne, kremikove i ugljične. — Ova je dakle voda i iz arkeologičkoga i iz kemičkoga gledišta dosta važna.

**Srb u gornjoj Krajini, i njegova okolica.** — Gosp. Dane Bogdanović učitelj na obćoj pučkoj učioni u Srbu uslied poziva vis. glav. zapovjedništva u Zagrebu podnio je obširno izvješće o stanju starina u ondješnjoj okolici. Gosp. B. sakupio je velikom pomnjom sve, što je vidio sam ili čuo u tom predmetu, dosta točno nacrtao i razložio, i tim si osobitu pohvalu zaslužio, a drugim se za izgled postavio. Mi ćemo iz toga izvještaja izcerpiti, što je vrijedno, da naši čitatelji znadu; i zato, da tim olakotimo daljnja strukovna iztraživanja u onih stranah.

*Netečka* (Senjska) kod Srba, gradina zidom opasana, leži iznad Unskogoga mosta. Tu se često nalaze hrbine starih posuda, stari novci i ljudske kosti, a isto tako i izpod nje oko crkvine; te i predaja kaže, da je to bio rimski grad. Na *Radjenovića* gradini orući izkopalo se je kockica kao od granita, svjetiljka, lemeš itd. U *Kumićgradu*, sat od Srba, otkrilo se: oklop i košulja, dosta novaca iz Konstantinova doba, konjskih ploča, čavala, jedno žuto koplje, šesteroper buzdovan, dosta uglja, mrtvačkih kosti, troske itd. Njeki seljak krčuć udari sjekirom u mjedenku, ali u isto doba sruši se i tu stojeća zidina, te ju zatrpa. Iznad ove gradine na strmoj klisurastoj stieni vide se željezne alke i kuke, do kojih se doseći nemože; te se priča, kao da su za to u stara doba brodovi penjati. U *Suravi*, isto sat od Srba, nahodi se *tujin vrh*, gdje se često izkapaju stari zl. dukati, te jih njekoliko Pajo Omčikus, poštar u Srbu, nakupio.

I *pećina* ima. Jedna blizu Srba kod kuće *Ilije Sriće*, o kojoj se pripovieda, da su se tu još u pogansko doba kaludjeri kridimice bogu molili. Druga nedaleko od Srba, *Šalintra* nazvana, ka kojoj se može samo kroz veoma tjesni sklop, kojim potok Srebrenica teče. Na ulazku vire tragovi starodavnih zidina. Kad unj, možeš dalje u više pregrada, pa najzad do jednog jezera. Sve naokolo vise ledeni mosuri, koji se pretvaraju u raznolike krasne slike, koje te milinjem i čudom pune. U istoj pećini pako našlo se oružja i ljudskih kosti.

I *kameni spomenici* nisu riedki. U Srbu pod Urljajem leži četverouglasta ploča 8 nogu dugačka, 4 široka i  $2\frac{1}{2}$  debela; a pokraj nje više starinskih krstova i drugih spomenika, sve bez nadpisa. Četvrt sata od Kunićgrada na brežuljku ima groblje sa starodavnom crkvenom ruševinom; tu se vide četverouglaste tako ogromne ploče, da je uprav čudnovato, kako se jih na onu višinu izvesti moglo. Na jednoj urezana je čovječja ruka držeća krst.

Mogila i humaca umietno sastavljenih ima dosta po svoj okolici.

Napokon pripovieda gosp. B., da je prošle jeseni uz obavjesti popa Ilije Bilbije iz Unca pošao sa pomenutim Omčikusom u Unac u Bosni, da oba traže starine, i da su u Uncu, kopajuć na jednom mjestu naišli na svod od ploča sastavljen, te da su provaliv našli izpod njega tri čovječje okostnice. Veli dalje isti izviestitelj: „Ja sam taj grob točno razgledao, i razdjeljen je ovako: Desno i lievo bili su mrtvaci, okrenutim licem prama istoku, na za to priredjena mjesta položeni, to jest na desnu stranu jedan, a na lievu dva, izmedju kojih je jedan 8 dm. duboki i 5 dm. široki i liepo s pločami podpodjeni hodnik udesen, na kome se čovjek srednjega uzrasta u toj grobnici izpraviti može. Ta grobnica iznutra je tako liepa i biela, da više jednoj maloj kapelici nego li grobnici naliči.“ Čini se, da je tu naokolo još takovih grobnica po jeki, koja se čuje, kad se s mašljunom snažno ošine, te g. B. kani svoja izkapanja ondje nastaviti.

Malo dalje našao je g. B. jedan komad nadgrobne ploče, na kojoj je u basirilifu ljučka slika skrštenima rukama, izpod koje nadpis, koj je zub vremena veoma iztrošio, no vidi se ipak, da je rimski. Obielodanit ćemo ga, kad nam dodje otisak, za koga smo g. B. zamolili.

**Dr. Fligier, Ethnologische Entdeckungen im Rhodope Gebirge (Mittheil. d. anth. Gesell. in Wien 1879 Nr. 7).** — Isti Dr. Fligier i dr. Schwicker u Pešti, ali raznim putem, trudili su se dokazati, da su se trakički narodi vremenom sasvim romanizirali i tako izčeznuli. Kad eto njeka najnovija filologička iztraživanja iznenada nas osviedočuju, da trakički jezik nije se sasvim izgubio, da bar nješto od njega ostaje živo u rumunjskom, bugarskom i arbanaškom jeziku, u kojih se to kao njeka istovrstna osebina njim zajednička izkazuje. Ovo mnijenje potvrđuju odkrića veleuč. Dra. Leop. Geitlera, prof. na hrv. sveučilištu, u pjesmah bugarskih pomakskih stanovnika na Rhodopskoj gori (Poetické tradice Thrákú i Bulharú. Podává Dr. L. Geitler, v Praze 1878). Imade u tih inače slavenskih pjesmah rieči, koje nenalaze tumača ni u grčkom, ni u bugarskom, ni u turskom, u obće u nikakvom jeziku, kojim se sada govori na Balkanu; imale bi se

dakle smatrati kao ostanci govora onih Thraka, s kojima su se doseljenici slavenski u Rhodopskoj gori stopili. G. 1874. Stjepan Vrković izda u Biogradu nekoliko bugarskih pjesama, u kojih osim Filipa i Aleksandra, makedonskih kraljeva, dolazi spomen i Orpheusa. Nadje se umah, tko jih kao patvorene odsudi, ali malo po malo mnijenje se preokrenu. Dozon, franceski konzul, po nalogu svoje vlade izpita temeljito tu stvar na licu mjesta, i uvjeri se, da je Vrković istinu na sviet iznio. Proučavanjem ciele rukopisne sbirke Vrkovićeve došao je prof. Geitler do rezultata, da mitologija pomakskih pjesama jest izvora trakičkoga, i da Bugari na Rhodopskoj gori dielom su unuci pravi starih Thraka. Znamenito je, kako se čini, što se u tih pjesmah spominje narod Jurci = Iljurci (Nestor) = Illyri kao najstariji narod balkanskoga poluotoka. Fligier ovo je već dokazao bio u svojoj predhistoričkoj Ethnologiji balkanskoga poluotoka, da su Thraki sa-tjerali Ilire iz istočne strane balkanskoga peluotoka, kao što i Virchow misli. Raztumačenjem nekih geografičkih imena stare Thracije i Macedonije završi Fligier svoju razpravu o Rhodopskoj gori.

## Z a p i s n i c i

### sjednica hrvat. arkeologičkoga društva.

Zapisnik odborske sjednice od 29. siečnja 1879. pod predsjedničtvom presv. g. Iv. Kukuljevića. — Čita se osnova po podpredsjedniku sastavljena novoga društvenoga statuta, pošto prijašnji statut društva za poviest i starine neodgovara sadašnjoj svrhi društva. Pošto su svi §§. u pretres uzeti i ustanovljeni, bude zaključeno, da se ova nova osnova predloži glavnoj skupštini na razpravljenje i odobrenje. — Buduć se društveni tajnik zahvalio, uzet je za privr. tajnika društveni član Ivan Bojničić.

Zapisnik glavne skupštine od 30. studena 1879. — Tiskan je naposeb i članovom razaslan.

Zapisnik odborske sjednice od 2. siečnja 1880. pod predsjedničtvom presv. gosp. Iv. Kukuljevića. — Pošto su računi za god. 1879. od pregledatelja u potpunom redu pronadjeni, daje se blagajniku pismeni absolutorij. — Na predlog podpredsjednika S. Ljubića zaključeno je, da se za arkeologička izkapanja dade pripomoć od 100 for. arkeologičkomu društvu *Siscia* u Sisku, po 20 forinta muzeal. povjerenikom gg. Gutalu u starih Jankovcih, M. Epneru u Novaku i Antunu Bogetiću u Tovarniku, a akademikičkomu društvu „Hrvatska“ u Gradcu sva društvena izdanja.

Zapisnik odborske sjednice od 7. veljače 1880. pod predsjedničtvom presv. g. Iv. Kukuljevića. — Poslie riešenja tekućih upravnih posala primljena je osnova ustanove za nutarnji red, kojom se određuje medju drugimi stvari i ovo: da će od sada podpredsjednik prama zaključkom odbora i potrebi voditi cjelovitu društvenu upravu; i da se spisi, pošiljke i godišnji pri-nesci imaju odpravljati samo pod naslovom: hrvatskomu arkeologičkomu društvu u Zagrebu (u zemalj. muzeju).

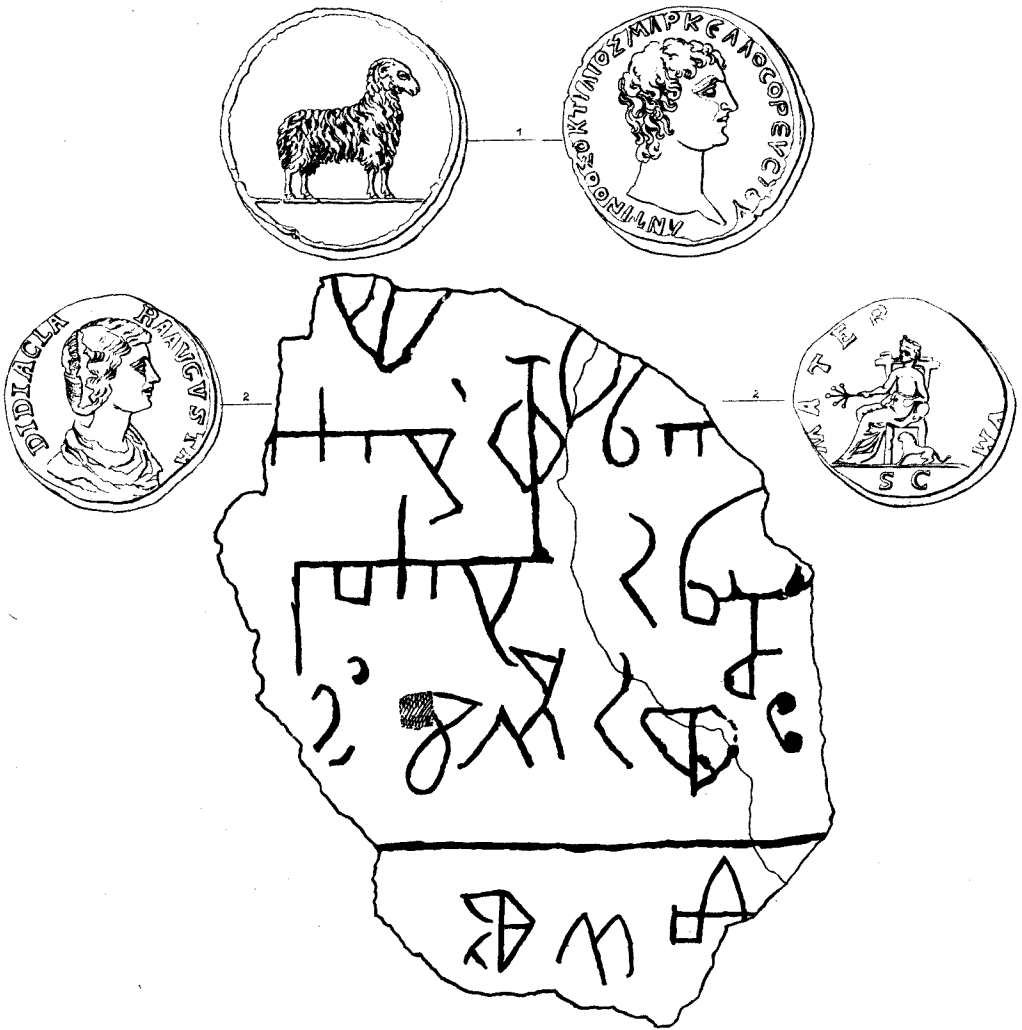

3. IV. Grobni nadpis Ivana Frankopana u Sv. Luciji na Krku.

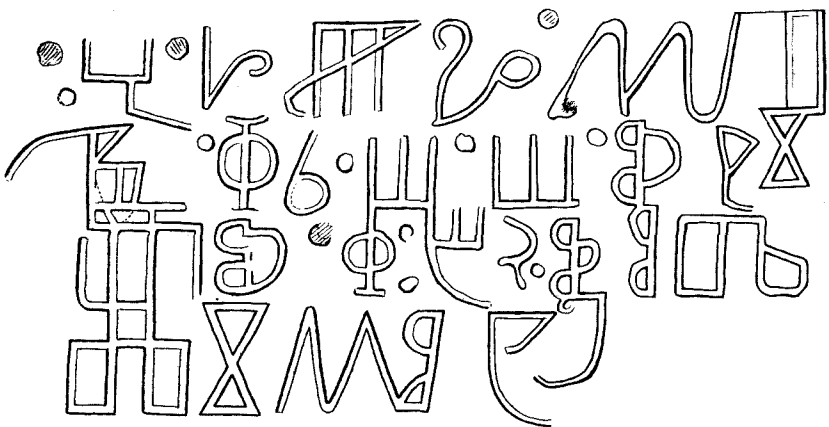

4. V. Nadpis Osorski.



# VIESTNIK

HRVATSKOGA

ARKEOLOGIČKOGA DRUŽTVA.

## Topografske sitnice.

Priobćuje V. Klaić.

1. Kewe ili Keu nije današnja Kamenica, nego Banoštor kod Iloka.

U spomenicima 12. stoljeća i kasnije spominje se često grad (civitas) *Kewe* ili *Keu* u današnjem Srijemu. Varijante za Kewe jesu *Ku* i *Kuhet*, kadkada i *Kew*. Ovaj je grad u 13. stoljeću bio znamenit; on je imao tvrđjicu (castrum), te je bio središte županije (comitatus), prozване istim imenom (castrum Kewe cum toto comitatu, Theiner Mon. Hung. hist. I. 39). U trinaestom vieku spominje se u svem trinaest župana »comites keweiensis ili kewenienses«<sup>1</sup>. Počam od g. 1229. dapače bijaše grad Kewe sielo obnovljene biskupije sriemske, koja bješe za seobe naroda izginula<sup>2</sup>.

Već po ovih podacima razabiremo, da je grad Kewe ili Keu bio znamenito mjesto u Srijemu za srednjega vieka. Vriedno je zato opredieliti, gdje je taj grad stojao, tim većma, što se mnienja pisaca o tom neslažu. Dugo se je vremena mislilo pod stalno, da je stari grad Kewe stajao tamo, gdje je danas selo *Banoštor*, koje je od grada Iloka jednu milju prama iztoku udaljeno, te leži izmedju podnožja Fruške gore i Dunava<sup>3</sup>. Za Banoštor se je pripoviedalo, da je ime svoje dobio od manastira, koj neki ban u njem sagradi; te da se je izprva zvao *Banmonoštor*, a poslije skraćeno Banoštor.

<sup>1</sup> Brašnić M., Županije u današnjoj Hrvatskoj, Slavoniji i vojnoj krajinu od g. 1102—1301., — u Programu rakovačke realke od g. 1872/3. i 1873/4. p. 12—13.

<sup>2</sup> Rački u Radu jugoslav. akademije VII. p. 154.

<sup>3</sup> O Banoštoru vidi kratku crticu od Ilije Okrugića Srijemca u Arhivu za povjestnicu jugoslavensku, knjiga IV.



Proti tomu, da je stari grad Kewe ili Keu stajao, gdje današnji Banoštor, podigli su se neki noviji pisci hrvatski, tvrdeći da grad Kewe nije ništa drugo, nego današnja *Kamenica* kod Petrovaradina. Medju inimi da spomenem samo dr. Račkoga, koji veli:

»*Kew, Kō*, držim, da je *Kamenica* u Sriemu, a ne Banoštor, kao što se obično uzima. Ono je ime (*Kew*) u listinah, potekših iz koločkih, pomagjareno«<sup>1</sup>. Uz dr. Račkoga pristaje i M. Brašnić, koj je »comitatus de Kewe« preveo: »župa *Kamenička*«.

Meni se medjutim čini, da dr. Rački nema pravo, te da civitas Kewe nije nipošto *Kamenica*, nego upravo Banoštor. Rački misli, da ime *Kew* nije drugo, nego pomagjareno ime *Kamenice*; nu u tom se upravo vara. U magjarskom jeziku znači doduše rieč *Kō* = *kamen*; nu u pristupnih nam spomenicih nenalazimo upravo nigdje, da bi se spomenuti grad bio zvao *Kō*, već *Kewe*, *Keu*, *Kew* i *Ku*, a najčešće je upravo *Kewe* (i to u domaćih spomenicih)- Po tom je Račkova etymologija neosnovana. Nu neosnovanost Račkove tvrdnje izlazi još bolje na vidjelo, ako spomenem, da se u spomenicih nalaze *Kewe* i *Kamenica* kao dva različna mjesta. U jednom pismu pape Honorija III. od 30. ožujka 1223., kojim on sestru ugarskoga i hrvatskoga kralja Andrije II. i njezin posjed prima u zaštitu apoštolske stolice, nalazimo i ovo odlučno mjesto: »specialiter autem *castrum Kewe* cum toto comitatu, redditibus, dignitatibus et proventibus suis; *Varod* (Petrovaradin) quoque, *Perben*, *Camanc* (*Kamenica*) et *Zilzeng* cum villis, silvis, vineis, piscariis . . . .«<sup>2</sup>. Ovdje se dakle *Kewe* i *Camanc* (*Kamenica*) spominju kao dva sasvim različna mjesta, te zato nemože *Kewe* biti današnja *Kamenica*.

Nu da je stari grad *Kewe* ili *Keu* upravo današnji *Banoštor*, neka nam svjedoče ovi podatci.

U jednom pismu pape Inocenta III., po prilici od g. 1198., upravljenom na nadbiskupa koločkoga, nalazimo medju inim i ovo mjesto: »Ad audientiam nostram noveris pervenisse, quod inclite recordationis *dux Belus* olim in archiepiscopatu tuo, in proprio fondo suo, qui appellatur *Keu*, *monasterium in prothomartyris Stephani honore construxit*, adeo illud amplis possessionibus, redditibusque ditavit,

<sup>1</sup> Rad VII. p. 154, opazka 2.

<sup>2</sup> Theiner, Mon. Hung. I. p. 39.

quod XXX. monachi in eo, secundum beati Benedicti regulam domino servientes, sustentationem sufficienter habebant«<sup>1</sup>.

Iz ovoga saznajemo, da je prediel i samo mjesto Keu ili Kewe spadao nekoč nekome vojvodi Belusu, koj je živio negdje prije g. 1198., da je vojvoda Belus nadalje na ovoj zemlji svojoj sagradio samostan u slavu prvomučeniku sv. Stjepanu i da ga je naselio redovnici sv. Benedikta. Za naše pitanje važno je da saznamo, tko je bio taj vojvoda *Belus*?

Vojvoda Belus bijaše u sredini 12. stoljeća veoma važna ličnost toli u Ugarskoj, koli u Hrvatskoj i Dalmaciji. Grčki pisac Cinnamus zove ga Βέλσις<sup>2</sup>, te veli, da je bio slavan čovjek; a domaći spomenici zovu *Belus*, *Belos*, da i *Albeusus*. Belus bijaše u rodu sa srbskim velikim županom, kralju ugarskomu Gejzi II. (1141. do 1161.) bijaše tetac, a oko god. 1150. stupa u srodstvo i sa velikoruskimi knezovi u Kijevu<sup>3</sup>. Bivši rod kralju Gejzi stajaše on kroz sve vrijeme njegova vladanja njemu uz bok, te obnašao u vrijeme od g. 1142—1158. najviše državne časti ne samo u Ugarskoj, nego i u Hrvatskoj i Dalmaciji. On nije bio samo vojvoda (*dux*), nego i u Ugarskoj palatin (*palatinus comes*), a u Hrvatskoj i Dalmaciji ban (*banus*). Od mnogobrojnih listina, gdje se ime njegovo spominje, da navedem samo dvie; u jednoj povelji od god. 1146.<sup>4</sup> pišu ga: *Belus Comes Palatinus et Banus*; a u drugoj opet od g. 1157.<sup>5</sup> nalazimo ovo: *Belus Banus, et Comes Palatinus erat*. Po svem vidimo, da je Belus bio veoma ugledna ličnost<sup>6</sup> i da je imao mnogo naslova i časti; nu od svih bijaše tada bar *banska* čast njegova najznamenitija. Byzantinski historik Cinnamus, koji nam o bojevih njegovih sa Byzantom pripovieda, nespominje barem drugo, nego, da je Belus bio ban, ter dodaje, da je to bila najviša čast.<sup>7</sup>

<sup>1</sup> Kukuljević, Codex diplomaticus. II. p. 200.

<sup>2</sup> Cinnamus III. p. 104 i 117.

<sup>3</sup> V. G. Vasiljevskij, Iz istoriji Vizantii vB XII. vjēkē, Slavjanskij zbornik, tom II. 1877. p. 237, nota 47; — Fessler, Geschichte der Ungarn, II. p. 70.

<sup>4</sup> Wenczel G. Codex diplom. Arpadianus continuatus, I. 57.

<sup>5</sup> Fejer, Codex diplom. II. 144.

<sup>6</sup> Potanje o njem vidi u Banologiji od Mikotzy-a, u Arhivu za poviest. jugosl. knjiga XI. p. 53—55.

<sup>7</sup> Θς δὲ ὁ ρήξ ἐν οὐ παρῆν, Βέλσις δὲ ὁ τὰ πρῶτα παρ' ἐκείνω φέρων (Μπάνον ταύτην καλοῦσιν Οὔννοι τὴν ἀρχὴν) οὐ μακρὰν εἶναι ἠγγέλλετο . . . Cinnamus III. p. 117.

Sasvim je naravno, da je zadužbina osnovana od toli slavna i ugledna muža, kô što je bio vojvoda i *ban Belus*, bila od Hrvata osobito cijenjena. Manastir sv. Stjepana, što ga je Belus ban sagradio, dobio je doskora ime *banov manastir* ili po latinski *monasterium bani*, a nije mnogo vremena prošlo, to je narod počeo i sam grad *Kewe* zvati Ban-monastirom, odatle je nastalo današnje ime *Banoštor* i to po magjarskom izgovoru *Bán-monostor*.

Ime Ban-monastir ili monasterium-bani mora da se je veoma rano otimalo o prvenstvo sa starim imenom *Kewe*. To razabirem medju inim iz iztražnih spisa proti sriemsko-banoštorskomu biskupu Ladislavu od 25. lipnja 1309., gdje se veli naročito: in *civitate de Ku* (Keo), que alio modo **Monasterium Bani** nominatur, et ibi coram canonicis ecclesie sancti Stephani protomartiris. . . .<sup>1</sup>

Da je kod današnjega Banoštora stajao oveći grad u prijašnje doba, svjedoče još danas tamošnje razvaline<sup>2</sup>. Teško je napokon razabrati, kojega li je porietla rieč »Kewe«, dotično Kew ili Keu. Napominjem samo mimogredce, da u Bosni imade neko mjesto, zvano *Kievo*.

Uz *Kewe-Banoštor* važan je u sjevernom Sriemu uz Dunav počam od 12. stoljeća i grad Petrovaradīn. Već Cinnamus znade zanj, te ga zove Περπίλον<sup>3</sup>, a u jednoj listini kralja Bele IV. od g. 1237. spominje se i kraljevska palača u Petrovaradinu<sup>4</sup>.

## 2. Olfeld.

U povelji kralja Bele IV. od 20. srpnja 1244., kojom podieli biskupiji bosanskoj neke povlastice i potvrdi starije darovnice, nazalim i ovo mjesto: quod episcopus (Bosnensis) et capitulum decimas in *Vozora*, in *Sou*, in *Olfeld* et in aliis supis. . . . habeant et percipiant<sup>5</sup>.

Obćenito je poznato, gdje su nekoč bile u današnjoj Bosni oblasti *Vozora* (Usora) i *Sou* (Soli); nu za *Olfeld* nije se dosele znalo.

<sup>1</sup> Theiner, Mon. Hung. I. 435.

<sup>2</sup> Il. Okrugić u Arkivu IV. p. 222.

<sup>3</sup> Lib. V. p. 217.

<sup>4</sup> Idem contulimus eidem ecclesie ultra Danubium *Petur varad*, et *regale palatium* ibidem constitutum. Fejer Cod. dipl. IV. 1. p. 69. — Vidi liepu legendu o postanku Petrovaradina u Arkivu za poviest. jug. IV. p. 223.

<sup>5</sup> Theiner, Monumenta Slavorum merid. I. p. 298.

Pošto je listina izdana od ugarske kraljevske kancelarije, pošto su nadalje imena „Vozora i Sou“ udešena u tom spomeniku po magjarskom izgovoru, to nam je prije svega poslutiti, nije li možda Olfeld takodjer preuđešena, možda tija i magjarska rieč?

*Olfeld* u istinu nije drugo, nego što se danas piše *Alföld*, te je to ime poznato, jer rabi za ~~dolnju~~ (nizinu) ugarsku. *Alföld* znači pako po njemački *Unterland*, *Niederland*.

Pita se samo sada, je li u Bosni g. 1244. ili poslije bila koja oblast, koju je Magjar mogao nazvati *Alföld*, a Niemac *Nieder- ili Unterland*?

U povelji bosanskoga bana Stjepana Kotromanića od g. 1332. nalazim prvi put<sup>1</sup> ovaj naslov bana Stjepana: »gospodin svemь zemljamь bosanscemь i humscemь i *donjem krajem gospodin*«. Ban Stjepan bijaše dakle uz Bosnu i Hum gospodar nekoj oblasti, koja se je zvala »*dolnji kraji*«. Svi kralji bosanski pisahu se kasnije, da su gospodari oblasti »*dolnji kraji*«. U poznije vrieme bijahu dolnji kraji posebna vojvodina bosanska, te nalazimo tuj da vlada glasoviti vojvoda hrvatski Hrvoje i njegovi potomci. Hrvoje imao je medju inim u svom naslovu i ove rieči: »*knez dolnjih kraj*« a u latinskih listinah odgovara tomu: »*partium inferiorum comes*« ili »*inferiorum Bozne parcium wajwoda*«<sup>2</sup>.

Po ovih podatcih suditi nam je, da je u bosanskoj državi bila neka oblast (dotično vojvodina), koja se je zvala *Dolnji kraji* ili latinski »*partes inferiores*«; nu ujedno je jasno, da ime *Olfeld* = *Alföld* u povelji od g. 1244. nije drugo, nego doslovni prevod hrvatskoga imena. Po tom je *Olfeld* magjarsko ime za dolnje kraje (*partes inferiores*).

Pita se sada još, gdje su bili ti dolnji kraji ili *Olfeld*. Sudeć po listini od g. 1244. bili su negdje u sjevernoj Bosni na zapadu oblasti Usori. To nam potvrđuje i dr. Jireček koji veli: »*Dolnji kraj (das Unterland) lag im Nordwesten gegen Kroatien*<sup>3</sup> (Kotor an der Vrbanja, Jajce, Ključ an der Sana u. s. w.)«. Iz domaćih ćirilicom bosanskom pisanih spomenika znademo, da je u dolnjih krajih bilo mjesto *Lušci*<sup>4</sup>, ali to mjesto nije danas poznato.

(Nastavak sledi.)

<sup>1</sup> Miklošić, Monumenta serbica p. 101—102.

<sup>2</sup> Ljubić, Opis jugoslavenskih novaca p. 213. Sравни još i Daničićev rječnik iz književnih starina sub voce »ДОЛЪНИИ КРАИ«.

<sup>3</sup> Die Handelstrassen und Bergwerke von Serbien und Bosnien während des Mittelalters. Prag 1879. p. 30.

<sup>4</sup> Pisano . . . u ДОЛЪНЪИ КРАИЪ u ЛУШЦИЪ, Mikl. Mon. serb. 222.

## Nekoliko glagolskih nadpisa iz Grižana u Vinodolu.

Na putu iz Grižana u Tribalj desno izpod brega diže se po-bočna Grižanska crkvice B. D. M. sniežne imenom Belgrad. Na toj crkvisi vide se njeke glagolske nadpise, koji nisu mnogo stari, jer spadaju u početak 17. vieka, ali kažu jasno, da se je tu svetraino narodni duh učuvao od navala tudjinskih. Te napise dobismo od g. Cvietka Grubera, te jih ovdje pridajemo:

### 1. Iznad vanjskih vrata:

✠ 𐌆𐌆𐌆𐌆 𐌱𐌵𐌱  
𐌹𐌸𐌵𐌹𐌹𐌹𐌹 𐌹𐌸𐌵𐌹𐌹𐌹𐌹  
𐌶 𐌶𐌵𐌵𐌵𐌵

t. j. 1611. *pop Mikula Mužević uzida.* Po Gruberu prvo slovo u trećem redku bilo bi 𐌶, te čita *ju uzida*, ali lik pismena, kako ga je on sam nacrtao, bliži je slovu 𐌶, nego li slovu 𐌶.

### 2. Uz prag vanjskih vrata:

✠ 𐌆 𐌵 𐌱𐌵 𐌵  
𐌶𐌵𐌵𐌵 𐌹𐌸𐌵𐌹𐌹𐌹𐌹  
𐌵𐌶𐌶𐌶𐌶 𐌹𐌸𐌵𐌹𐌹𐌹𐌹𐌶𐌵

t. j. 1606. *to je grob mladoga Antona muževića.* Ovaj je napis uzidan, u što se miri gradili.

### 3. Nad nutarnjim vratima riznice:

𐌶 𐌶𐌹𐌸𐌵𐌹𐌹𐌹𐌹 𐌹𐌸𐌵𐌹𐌹𐌹𐌹 𐌶𐌵𐌵  
𐌹𐌸𐌵 𐌶 𐌱𐌵𐌵𐌵𐌵𐌵𐌵 𐌶𐌵𐌵  
𐌹𐌸𐌵𐌵 𐌹𐌸𐌵𐌹𐌹𐌹𐌹 𐌶𐌵𐌵𐌵𐌵𐌵 𐌶𐌵  
𐌱𐌵𐌵𐌵𐌵𐌵𐌵 𐌹𐌸𐌵𐌹𐌹𐌹𐌹𐌹 𐌶 𐌶𐌵𐌵𐌵𐌵𐌵  
𐌹𐌸𐌵𐌹𐌹𐌹𐌹 𐌶𐌵𐌵𐌵 𐌶𐌵𐌵𐌵𐌵 𐌶  
𐌹𐌸𐌵𐌹𐌹𐌹𐌹𐌹 𐌹𐌸𐌵𐌹𐌹𐌹𐌹𐌹 𐌶𐌵𐌵𐌵𐌵  
𐌶𐌵 𐌶𐌵𐌵𐌵𐌵𐌵𐌵 𐌶𐌵𐌵𐌵 𐌶𐌵𐌵𐌵𐌵

t. j. *i ostala dobra bratē i pomoćnici ove ste (svete) matere crkve ki pomogoše trudom i blgom (blagom) svojim ovu kaplu (kapelu) uzidaše zaedno s revniki baštiēn brni karme.* Ovomu nadpisu manjka početak, a na koncu su vlastita imena nerazumiva ili krivo izražena, po mom mnienju onih radnika, koji su kapelu sagradili. Valjda je ovaj nadpis nastavak nadpisa pod br. 6.

4. Izpod treće ploče nad nutarnjim vratima riznice:

† 𐌲𐌹𐌳𐌴𐌳𐌴𐌹 𐌹 𐌺 𐌶 𐌹 𐌹  
 𐌹𐌺 𐌹𐌴 𐌹𐌹𐌹𐌴 𐌸𐌸𐌸𐌴 𐌹𐌹𐌹𐌹𐌹𐌹𐌹𐌹 𐌹 𐌹𐌺𐌹  
 𐌹𐌺𐌹𐌹𐌹𐌹𐌹 𐌹𐌴𐌹𐌹 𐌹𐌹𐌹𐌹𐌹𐌹𐌹 𐌹𐌹𐌹𐌹𐌹𐌹𐌹𐌹  
 𐌹𐌹𐌹𐌹𐌹𐌹 𐌹𐌴𐌹𐌹 𐌹𐌹𐌹𐌹𐌹𐌹𐌹 𐌹𐌹𐌹𐌹𐌹𐌹𐌹𐌹 𐌹𐌹𐌹𐌹𐌹𐌹  
 .𐌹𐌹𐌹𐌹𐌹𐌹 𐌹𐌴𐌹𐌹 𐌹𐌹𐌹𐌹𐌹𐌹𐌹 𐌹𐌹𐌹𐌹𐌹𐌹𐌹𐌹𐌹  
 𐌹 𐌹𐌴𐌹𐌹 𐌹𐌹𐌹𐌹𐌹𐌹𐌹𐌹 𐌹𐌹𐌹𐌹𐌹𐌹𐌹𐌹𐌹 𐌹𐌹 𐌹𐌴𐌹𐌹  
 𐌹𐌹𐌹𐌹𐌹𐌹𐌹 𐌹𐌹𐌹𐌹𐌹𐌹𐌹𐌹𐌹 𐌹 𐌹 𐌹𐌴𐌹𐌹 𐌹𐌹𐌹𐌹𐌹𐌹𐌹

𐌹𐌹𐌹𐌹𐌹𐌹

t. j. † leta I 160 · I va to vrme (vrime) biše plovani i kaštalađ pop Mikula Mužević, drugi pop Ivan Knežić plovani griški, treći pop Martin Martešić, 4 pop Stipan Franulić, 5 pop Mikula Mužević i 6 pop Ivan Juričić. Gruber glede trećeg slova u broju godine na prvom redku kaže da je nejasno, te ga uzima za  $x = 40$  i pribija mu sljedeći znak 1, te čita 1641. Nego broj godine stoji medju dva 1; a ovo označuje kao njeku ogradu brojeva godine a ne sam broj. Vjerojatno da je treće slovo nejasno bilo  $\text{𐌹} = 10$ .

5. Na svodnom pragu vanjskih t. j. glavnih vrata:

𐌹 𐌹𐌺 𐌹𐌹𐌹𐌹 𐌹𐌹𐌹𐌹𐌹𐌹𐌹 𐌹𐌹𐌹𐌹𐌹𐌹𐌹 𐌹𐌹𐌹𐌹𐌹𐌹𐌹... — 𐌹𐌹𐌹𐌹𐌹...𐌹𐌹𐌹𐌹...  
 𐌹...𐌹...  
 𐌹𐌹𐌹𐌹𐌹𐌹 𐌹𐌹𐌹𐌹𐌹𐌹𐌹 𐌹 𐌹𐌹𐌹𐌹𐌹𐌹... — 𐌹𐌹...𐌹...𐌹...𐌹...𐌹...𐌹...  
 𐌹𐌹𐌹𐌹𐌹𐌹𐌹𐌹 𐌹 𐌹𐌹(𐌹𐌹)𐌹𐌹(𐌹𐌹)𐌹... — 𐌹 𐌹𐌹𐌹𐌹𐌹𐌹 𐌹𐌹(𐌹𐌹𐌹𐌹𐌹𐌹) 𐌹𐌹(𐌹𐌹𐌹-  
 𐌹𐌹𐌹𐌹)𐌹... .

t. j. i za prvi početak zidani vol... — učt....ist...r...m.....  
 dobrih krstijan i bratie . . . — in . . . z . . . t . . M(ik)ul Mu-  
 žević i sinovcem . . . — s popom Mikulom Muževićem . . Ploča je desno veoma vapnom pokvarena, te je pismo nejasno tako, da se neda čitati.

6. Blizu glavne crkve grizanske sv. Martina na jednom stupu:

𐌹.𐌹.𐌹.𐌹. 𐌹𐌹𐌹𐌹  
 𐌹𐌹𐌹𐌹𐌹𐌹𐌹 𐌹𐌹𐌹𐌹𐌹𐌹𐌹 𐌹𐌴𐌹𐌹 𐌹  
 𐌹𐌹𐌹𐌹𐌹𐌹 𐌹𐌹𐌹𐌹𐌹𐌹𐌹𐌹 𐌹 (𐌹?) 𐌹𐌹𐌹𐌹  
 𐌹𐌹𐌹𐌹𐌹 𐌹𐌹𐌹𐌹𐌹𐌹 𐌹𐌹𐌹𐌹𐌹𐌹𐌹 𐌹𐌹𐌹𐌹𐌹𐌹𐌹  
 𐌹𐌹𐌹𐌹

t. j. 1611. ovu kapelu uzida pop Mikula Mužević i (s) sinovcem popom Mikulu Muževićem. Moglo bi lasno biti, da je ovo početak nadpisa pod br. 3. S. L.

## Nadpisi,

koji su došli ili će doći u zemaljski muzej.

(Nastavak. V. Viestnik 1880. str. 43.)

7.

IVM·PRISTII

RBIS·SPLEND

ANTE·FL·SEVERO·

Ulomak nadpisa sve naokolo okrnuta, našast po izkapanjih društva *Siscia* u Sisku. Ona pružica na pokos, kojom počima prvi redak, čini se kao zadnji dio slova M; a zadnja pružica osovna u istom redu, vidjet je, da je prednji dio slova N. Izpred R u drugom redu imalo je biti V, dakle VRBIS·SPLEND<sup>id</sup>ae ili bolje *splendidissimae*. U trećem redu ono ANTE jest bez dvojbe dočetak rieči *procurANTE*<sup>1</sup>, te dalje *Flavio Severo*. Radilo bi se dakle o sa-zidanju ili o popravku koje javne sgrade izvedenom za Augustova prokuratora u gornjoj Panoniji Flavija Severa. Poznato je još nekoliko drugih takovih prokuratora Gornje Panonije, te jih šest u samih nadpisih napomenuto (*Mommsen. Corp. Inscr. Lat. III. p. 1133*).

Po nas *Flavius Severus* ovoga nadpisa imao bi biti onaj isti, koj je g. 305. postao cesarom kao *Flavius Valerius Severus*; rođen u Ilirskoj od nepoznate obitelji. Stari spisatelji, koji su njegove zgrade pobilježili, nekažu ni slova o njegovu životu prije nego je prijestol zaseo. Ovaj nadpis pako zasviedočio bi, da je u gornjoj Panoniji *procurator* bio. Kako je za tim *Caesar* postao, kaže Laktancij<sup>2</sup>, koj piše, da viećajuć u Nikomediji g. 305. Dioklecijan i Galerij o imenovanju novih cesara, Dioklecijan predlagao Konstantina sina Konstancija Klora, ali da ga je Galerij odlučno odbijao:

Diocletianus. — Quos ergo faciemus?

Galerius. — Severum, inquit.

Diocletianus. — Illunne saltatorem, tumultum, ebriosum, cui nox pro die, et dies pro nocte?

<sup>1</sup> *Procurare* to jest *procurator esse* iliti *procuratorem agere*. Pli-nius. ep. 3, 5. f. *Cum procuraret in Hispania*. — Jabol. Dig. 29, 2, 85. *Cum in Cilicia procuraret*. V. Forcellini.

<sup>2</sup> Lucii Caecilii Firmiani Lactantii liber de Mortibus Persecutorum c. 18. *Collectio selecta ss. ecclesiae patrum*. Tomus XVI. Lipsiae 1829. p. 315.

Galerius. — Dignus, inquit, quoniam militibus fideliter prae-  
buit, et eum misi ad Maximianum, ut ab eo induatur.

Diocletianus. — Esto.

Vladao je do god. 307., a umrie u Ravenni. O njegovoj smrti piše ovako isti Laktancij njegov suvremenik (l. c. 26. p. 322): *Qui cum videret futurum, ut Maximiano traderetur, dedit sese ipse, vestemque purpuream eidem, a quo acceperat, reddidit. Quo facto, nihil aliud impetravit, nisi bonam mortem. Nam venis eius incisis, leniter mori coactus est.*

8.

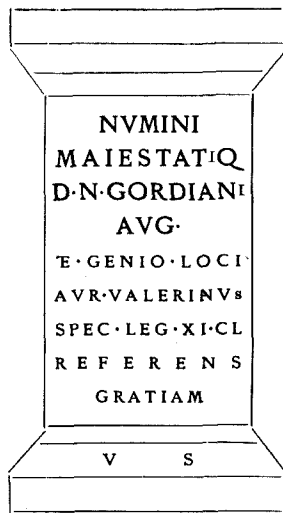

Kamen četverouglasti, vis. 0,85, šir. po glavah 0,62 a po sriedi 0,47, deb. sa strane 0,25; sada u zem. muzeju. Ovaj nadpis bio je prvi put na svjetlo izveden, dakako pogriješno i nepravilno, po Fr. Jul. Frasu u djelu *Topographie der Karlstädter-Militärgrenze (Agram 1835. p. 303)*, koj piše, da se je tada nalazio blizu kuće Gračaninove u Carevopolju. U toj okolini imao je ležati rimski *Arupio* (*V. Viestnik 1880. str. 2. opazka*). I Mommsen (*C. I. L. III. p. 388. n. 3021*) izdao je ovaj nadpis po raznih rukopisih sasvim točno, osim što ima u šestom redu VALERINVS. Ovaj kamen, nezna se kada, bi prenesen iz Carevog polja u Ogulin, i tu uzidan na ulazku domobranskoga stana. Uslied molbe ravnateljstva zem. muzeja vis. kr. okružno zapovjedništvo domobranstva u Zagrebu, do-  
tično slavno kr. zapovjedništvo 88. ogulinskog bataljuna, blagoiz-



volilo je veledušno darovati taj nadpis sa još jednim starodavnim basirilifom jako oštećenim istomu zem. muzeju.

9.

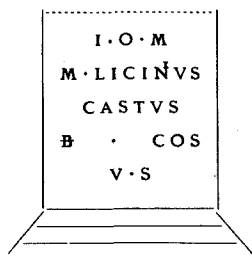

Četverouglasti stup gori okrnjen, vis. 0,48, šir. 0,32, dub. 0,26 m. — U Petrinji na dvorištu umirovljenoga majora Matije Signra, koj ga veledušno darovao zem. muzeju. Izdao ga je po raznih prepisih Mommsen u C. I. L. III. p. 501, n. 3938, ali mu drugi redak ovako: M·LICINVS, a u četvrtom prosto B.

10.



Četverouglasti stupić vis. 0,19; šir. 0,12; deb. 0,9 $\frac{1}{2}$ . Odozgo izdubena na okrug jaružica, gdje je valjda ležao bogov kipić. Našast je 7. kolovoza 1879. u Sisku blizu kolodvora, a darovao ga je zem. muzeju gosp. Benjamin Zeininger posjednik u Zagrebu. *Herculenes*, forma nepoznata i samomu Forcelliniu. *Restutianus* u nadpisih poznato prezime u naših stranah (*Mom. C. I. L. III. n. 3309. 5357*).

11.

Opeke (*Tegulae*):

a. LEG IIII FLPC. Našasta u Mitrovici. Dar muz. povierenika g. Paja Milera ondješnjega župnika. — *Legio quarta Flavia Felix* dugo je stanovala u gornjoj Mesiji, a kao što kaže *Notitia* (*or. c. 38*) predsjedništvo ove legije nalazilo se je u Beogradu

(*Singidunum*). Tu se našlo više nadpisa, u kojih je napomenuta (V. Mom. l. c. p. 1140). Ima i opeka te legije. Jednu je donio isti Mommsen (l. c. n. 1631) po Schwarzottu, našastu u Mehadiji, ovako: LEG-III-H, ali je isti M. već tada opazio, da mora biti na opeki LEG III F F, kako je i zbilja Hirschfeld, koj ju vidio, našao (*Ephem. Epigr. II. p. 324, n. 463*). Isti M. (*C. I. L. III. p. 472*) medju opekami dolnje Panonije donosi jednu iz peštansk. muzeja sa LEG-III-F, te dodaje: „*Vidi, lectio certa est et inde emendanda Mehadiensis, quam supra dedimus in Dacicis n. 1631. De origine non constat et potest esse allata ex Moesia superiore, ubi ad Singidunum castra habuit legio haec; sed magis crediderim origine Aquincensem*“. Po nas ona je došla u pešt. muzej bezdvojbeno iz južnih strana. Još jedna opeka istim naslovom čuva se u biogradskom muzeju LEG III FL *retrogr. litt.* (*Ephem. Epigr. II. p. 335, n. 508*), i jedna sa LEG III-F F (*III. n. 6326*). Više jih se napokon izkopalo g. 1783. u Zidovinu južno od Temesvara sa LEG-III-F-F; te iz svega toga zaključuje Mommsen (*III. p. 1019*): *legionem IV. Moesiae Superiori praetendentem castra habuisse etiam trans Danuvium ad Zentam usque Mehadiamque*, a evo sada i preko Save do u Sirmium. Naša po dočetu nema para.

b. LEG VII CL PS. Našasta u Mitrovici. Dar g. Paja Milera. — Za Augustove smrti LEG-VII nalazila se je u Dalmaciji, te za Skribonijanove pobune (god. 42. po Is.) od cara Klaudija dobi naslov *Claudia Pia Fidelis* (*Dio 55, 23. 60, 15*). Za smrti Neronove (g. 68.) već se nalazila u Mesiji (*Tac. hist. 2,85 cf. 1,79*). I u Dalmaciji i u Mesiji našlo se je mnogo nadpisa, u kojih je ova legija navedena, ali u Dalmaciji nije se do danas otkrila nijedna opeka sa njezinim naslovom. Mommsen (*III. p. 270, n. 1700*) donosi opeku iz Kostelca (Viminacium) sa LEG-VII CL i još drugih raznih (*III. p. 1024. Ephem. II. p. 335*), dodajući po Koehleru, da se u istom mjestu čuva kod župnika nekoliko njih sa ICVIIIIIPS, ali da se ovaj nadpis čitati ima LEG-VII-CL... Na našoj ono PS na koncu jest nedvojbeno.

c. CORSARI. Našasta u Mitrovici. Dar g. Paja Milera. Nadpis nije sasvim jasno otiskan.

d. Q CLOB.

e. SOLONA

f. MBRO

Ove tri okrnjene opeke izkopane su bile u Siljevici kod sv. Jakova u hrv. primorju, te darovane zem. muzeju od g. Pavla Šekulje ondješnjega župnika (Sr. Viestnik II. zem. muzeja. Inscip. str. 35, 37, 39).

h.  $\overline{\text{SAc}}$ . Ulomak opeke nadjen u Teplju na tlu starodavne Promone. Dar g. Milića c. kr. sudca i muz. povjerenika u Drnišu.

i. C<sup>o</sup>H VIII V

l. <sup>o</sup>H VIII V

m. I VIII V<sup>o</sup>L

n. II V<sup>o</sup>L

Ova su četiri ulomka našasta lani od g. M. J. Granića župnika u Gornj. Muću, povjerenika zem. muzeja i hrv. ark. društva, u razkopanih grudinah izpod one župne crkve, i od istoga darovana zem. muzeju. — Dalmacija poslie g. 70. po Is. nedobi više legija za obranu, dali samo nješto pomoćne vojske. Domicijanov zakon od g. 92. po Is. spominje *cohors III. Alpinorum* i *VIII. Voluntariorum*. Iz nadpisa izkopanih u Dalmaciji, u kojih je ova zadnja četa napomenuta, izvodi Mommsen (III. p. 282), da je ona ostala u Dalmaciji za puna dva stoljeća. Isti Mommsen izdao je jednu opeku ovim sličnu C<sup>o</sup>H·VIII·VOL. našastu u Muću (*Ephemeris Epigr. II. p. 352*).

o. GIi

p. IFF

Ulomci isto kao prednji izkopani od g. J. M. Granića.

## 12.

### Svietiljke (*Lucernae*):

a. CRESCES. Našasta u Selih na hrv. primorju. Dar g. Ardoja Potočnjaka.

b. FORTIS. Došla je u muzej nabavom prirod. sbirke Lancijeve u Spljetu.

c. Q G C

d. IANVAR

i

e. FOTIS

f. MPOCIA

Ove četiri zadnje izkopane su na Balinoj glavici kod Mljake nedaleko od Drniša; te jih darovao zem. muzeju gori pomenuti g. Milić.

S. L.

## Hrvatski starinar u XVII. vieku.

U obiteljskom arhivu grofovske obitelji Draškovića u gradu Trakošćanu nalazi se jedan njemački koledar za god. 1630., negda vlastništvo Nikole Draškovića, savjetnika i komornika rimsko-njemačkoga cara, kao što se to vidi iz sljedećeg posvećenja, koje je zlatnima slovi na prednjoj strani veza, pomenutoga koledara, tiskano: »Dem Wolgeborenen Herrn Nicolaussen Dräszkhovitsch Freyherrn zu Trackhenstain, Clenovnickh und Sanct Marxen und Röm. Kais. wie auch der zu Hungarn und Böhaimb Khönigl. Maj. Rath und Cammerern und meinem gnedigen und gebiettunden Herrn«. Drašković bilježio je na čistih stranah ovoga koledara sve za njega važnije dogodjaje, spomenute godine. 1630. Bilješke pisane su latinskim, hrvatskim, francuzkim i magjarskim jezikom. Njemačkih bilježakah ne nalazimo u cielom koledaru, po čem bi se dalo slutiti, da naš gospodin Nikola nije bio sasvim vješt njemačkomu jeziku; premda je, kao što se iz samih njegovih bilježaka vidi, često bio na bečkom dvoru, te uz carsku pratnju došao u Regensburg i u ostalu Njemačku.

Ja ću ovom prigodom priobčiti samo neke od Draškovićevih bilježaka, po kojih možemo suditi, da je Drašković bio strastan (i po svoj prilici prvi hrvatski) kupioc i sabiraoc starih novaca. Njegove bilješke su sljedeće:

Prima Januarii fui Viennae.

2-a. Jan. acquisivi argenteum numisma Lucillae Augustae et lucratus sum aureos 86.

4-a. Jan. acquisivi 30 n. argentea Neronis, Vespasiani, Severi, Caracallae, Getae et aliorum Imperatorum.

5-a. Jan. aquisivi n. argenteum Othonis, Albini et in universum 38 valde rara et pulchra.

5-a. Februarii acquisivi numisma argenteum summe necessarium, pulcherrimum et rarissimum, Matidiae Augustae, quo hactenus carui, et praeterea adhuc alia decem, Neronis, Titi, Domitiani, Severi etc.

24-a. Febr. misit mihi Episcopus Tergestinus plusquam 20 numismata argentea, inter caetera erant duo Augusti Caesaris, et alia duo Anastasii Imp. sane exquisitissima, et unum Floriani Imp. pulcherrimum et rarum ex aere.

13-a. Martii habui copiosam messem argenteorum numismatum, inter caetera erant quatuor pulcherrima Augusti Caesaris, et plusquam 30 Consularia, optime conservata.

14-a. acquisivi numisma aureum Valentiniani primi Imp.

22-a. emi duo numismata aurea Trajani et Valentiniani jun.

22-a. Aprilis acquisivi numisma argenteum rarissimum Maximiani Augusti, item unum Crispinae Aug. et A. Vitellii, quae inventa fuerunt Sabariae in Pannonia.

Prima Maii veni in comitatum Imperatoris Posenium ad diaetam.

2-a. acquisivi duo numismata aurea Vespasiani et Aureliani Augustorum.

5-a. lucratus fueram 128 aureos, quos item omnes perdididi.

17-a. absoluta diaeta, rediimus Viennam.

21-a. emi duo numismata aurea, Constantii et Placidi Valentiniani Augustorum.

5-a. Junii venimus in civitatem Wels, ubi ante annos 111 Maximilianus primus Romanorum Rex mortuus est, eadem die acquisivi hic numisma aereum Antonini Pii, magnae quantitatis.

18-a. pransi sumus in oppido Pogenbergh, ad coenam venimus Straubingam, pulcherrimum ducis Bavariae oppidum, hic emi vili praetio numisma argenteum elegans et rarum Julij Caesaris.

19-a. ante horam quartam vespertinam venimus Ratisbonam.

20-a. vidi in monasterio sancti Emerami, praeter Casulam et infulam S. Wolfgangi et magnam particulam SS. crucis, codicem Evangeliorum pulcherrimum et antiquissimum, quem curavit conscribi aureis litteris Carolus calvus Imp. anno Christi 870. Hac eadem die emi duo numismata argentea M. Julii Philippi et Constantii Caes. Patris Constantini magni.

1-a. Julii veni Augustam Vindelicorum.

3-a. in monasterio s. crucis a quodam canonico regulari acquisivi argenteum numisma pulcherrimum Constantii Chlorig Augusti, et quoddam aliud argenteum Constantinopolitani Imperatoris cum tribus capitibus parvae quantitatis valde rarum, sed necdum scio cuiusdam Imp. Vidi apud quendam Patritium Augustanum Österreicher nomine quamplurima aurea, argentea et aerea numismata. Vidi apud Jesuitas cranium S. Mariae Aegyptiacae.

4-a. vidi quamplurima numismata aurea, argentea et aerea, multo pulchriora, quam pridie apud alium Patritium hujus loci,

inter reliqua erant duo Pertinaces aurei admirandi, Constantius Caesar cum reversu VICTOR·OMNIVM·GENTIVM·, Nero cum matre, Claudii 6 argentea, Didia Clara et Constantinus ac Jovinus Tyranni, aerea Flaccilla et mariti illius una cum multis aliis.

17-a. acquisivi numisma aereum Fl. Helenae Aug. matris Constantini magni Imp.

24-a. emi 5 numismata aurea Imperatorum Domitiani, Trajani, Constantini magni, Juliani apostatae et Honorii, item aerea decem admirabilia, magnae quantitatis, C. Caligulae tria, Vitellii, Hadriani, Antinoi, duo Commodi, Pupieni et Probi.

29-a. acquisivi duo n. aerea pulchra Clodii Albini et Maximini junioris Imperatorum.

3-a. Augusti emi numisma aereum Licinii Imperatoris.

12-a. acquisivi n. argenteum Caesaris Augusti.

20-a. veni Viennam, eadem die acquisivi n. aereum Gal. Valeriae Augustae, Diocletiani Imp. filiae.

22-a. acquisivi duo n. aurea Theodosii junioris et Placidii Valentiniani ejus generi Augustorum.

3-a. Septembris veni ad S. Marcum.

9-a. acquisivi tria n. argentea Commodi, Macrini et Philippi imperatorum.

30-a. emi Varasini n. aureum pulchrum et bene conservatum Theodosii junioris, et sex argentea, Domitiani, Nervae, Hadriani, Antonini Pii et M. Aurelii Imppp.

12-a. novembris acquisivi n. argenteum Titi Imp. et sex argentea Sabinae Augustae, et unum aereum elegans Philippi junioris Caesaris.

3-a. Decembris veni in Belotincz, acquisivi n. argenteum Getae Caesaris.

6-a. fui in Belotincz et acquisivi n. argenteum M. Antonii III. viri.

19-a. acquisivi Graetii n. argentea 4, Vitellii, Sabinae, L. Aelii Caesaris et M. Aur. Antonini.

23-a. in magno frigore et vento summo mane veni Viennam.

24-a. acquisivi 4 aurea n. Alexandri Severi, Constantii, Ariani et Justini Senioris Augustorum.

26-a. acquisivi num. aurea Lisymachi regis duo et Decii Imp. unum.

Dr. J. B. K.

## Panonski kipari za cara Galerija.

Prof. Wattenbach u svom djelu *Untersuchungen zur Röm. Kaisergeschichte* (Leipzig 1870. III. p. 323—379) izdao je starodavnu legendu (svetu priču) pod naslovom: *Passio ss. Quatuor Coronatorum, mit archäologischen und chronologischen Bemerkungen von Otto Benndorf und Max Büdinger* (V. Sitzungsber. der Wiener Akademie X. p. 118—126), gdje se dokazuje, da je ta sveta priča veoma stara, možda iz IV. stoljeća, te veoma važna, akoprem ju stariji pisci za nevriednu smatrali. Kašnje bilo je i drugih, koji su sve više doprinieli na razjasnjenje toga spisa; a napokon prošle godine uze ga u pretres i slavno poznati prvak u kršćanskoj arkeologiji Ivan Krst. de Rossi u svom časopisu *Bullettino di Archeologia Cristiana. Roma 1879. Fasc. II. p. 45—90*. Tu je legendu izvorno sastavio neki *censualis a gleba actuarius nomine Porfyreus*<sup>1</sup>, a neki Petar poddjakon iz Napulja na koncu XI. ili početkom XII. stoljeća bez povriede čina izpravio (V. Bandini. *Catalogus codicum bibl. Leopold. Laurent. I. 575*). Ona je razdieljena na dvie strane; u prvoj se na dugo pripovieda o djelih i o mučeničtvu od pet kipara u panonskih rudah za cara Dioklecijana; u drugoj pako isto se to kaže od četiri vojnička častnika (cornicularii) kod gradske prefekture u Rimu za istoga cara, nego kraće. Ono pet bili su po toj legendi *artifices metallici*. Kao takovi živili su slobodni na zemljištu, koje je istim rudam pripadalo, gdje su i svoje stanove imali. Veli se o četiri njih, da su već davno bili kršćansku vieru primili, i da jim podje za rukom još jednoga druga na istu vieru obratiti, komu tajno podjeli krst Ciril antiokenski biskup tu prognan (*in catenis constrictus*), i gdje i umrie. Slave se njihova kiparska djela i u kamenu po carevu nalogu rezana, veoma vješto od Benndorfa prosudjena, dakako u koliko su u tom spisu napomenuta. Buduć sva petorica opetovano odbili carski nalog, da izrežu Eskulapa, a to, jer se radilo o predmetu krivobožnoj svrhi namjenjenu, budu po zapoviedi prisutnog cara na muke stavljeni i napokon na smrt odsudjeni. Njihova tjelesa, u olovne škrinje strpana, bacena su u Savu *sexto idus Novembris*. Četerdeset drugi dan po odlazku Dioklecijana u Sirmium, *quidam Nicodemus christianus levavit oculos cum corporibus* (t. j. iz

<sup>1</sup> To je po prilici bilježnik pri zemljištnom danjku, t. j. gdje se odredjivao danjak za seoska zemljišta.

Save), *et posuit in domo sua*. Ova okolnost, što su mučenici baceni u Savu, dokazuje jasno, da su oni bili rodom iz ovih naših strana, i da su one rude ležale na našem zemljištu ne daleko od Save.

Rossi bavi se ponajviše drugom stranom onoga spisa, te duboko prosudjuje protuslovja, koja se u njem nalaze, i prigovore dosadašnjih pisaca. Podje mu za rukom naći u Parizu rukopis, u kom se nalazi legenda od onih pet mučenika panonskih pod pravim naslovom: *Passio sanctorum Simproniani, Claudii, Nicostrati, Castori et Simplicii*, i koja se s izdanim tekstom mal ne sasvim slaže. U istom rukopisu našao je Rossi i onu drugu stranu, koja se bavi mučeničtvom rimskih kornikulara, ali ovdje sasvim naposeb i pod osobitim naslovom.

Rossi ustanovi mučeničtvo naših panonskih riezbara na god. 1305. *sexto idus Novembris*. Hoće, da se u legendi mjesto Dioklecijanova stavi ime Galerijevo, te da tako sve mučnosti izčezavaju. Opravdava to tim, što se često u starih pričah dogodilo, da su prepisачи imena pokvarili ili izmijenili. Misli isti veleučeni arkeolog, da su kašnje tjelesa onih pet panonskih mučenika u Rim prenešena i pokopana do ona četiri rimska kubikulara na trećoj milji *viae Labicanae* do careva dvorca *ad duos lauros*, odakle jih pako papa Lav IV. (g. 847—855.) dade prenjeti u crkvu na Celskom brežuljku.

S. L.

## P r i m j e t b e

na „prilog tumačenju dragulja“ (V. Viestnik 1879. br. 3 i 4).

(Konac.)

Ovdje nam je pako navlaš iztaknuti, da Marquardovo djelo „*Römische Staatsverwaltung*“ jest jamačno veoma dobra rukovodna knjiga, navlastito za škole, ali da nije, niti u onako ograničenom obsegu da nemože biti mjerilom za znanstvene kritične razprave. Marquadt bere samo *doondašnje* uspjehe znanosti, koju obradjuje, da ju što bolje za početnu nauku predstavi, po duhu dakako stare škole. S toga i česta promjena u obliku njegove knjige. Zadnje izdanje izašlo je godine 1878. u Leipzigu samo u tri knjige; a sam veli, da jih je preradio, izpravio i obrezao, te je žalibože u tom radu odpalo valjda i nešto milja, na čem se g. M. onako čvrsto oslanjao. — I ovdje Marquadt (III. 105) sledi Jahna uzastopce. Predstavivši ipak „*Aberglaube ist in Italien, wie überall, von Alters her einheimisch, . . . gleich alt wie die Religionen in diesen Ländern sind*“, veli, da su Rimljani i u što se tiče praznovjerja sve uzeli *od starih Itala i Etrurjana*, te „wendete man sich in diesem Punkte *in der Kaiserzeit*



zu den ägyptischen und asiatischen Göttern“ itd. Rimljani dakle počeli su množiti svoje domaće staro-italsko praznovjerje jedva u carsko doba. A tako je valjda mislio i sam g. M. kad je u istom spisu (*Viestnik 1879. III. 87*) crtao: „Kada i kako je to praznovjerje došlo Grkom i Rimljanom, jesu li ga sobom donjeli u Evropu iz pradomovine ili ga razvili istom u evropskoj svojoj postojbini budi samostalno budi tuđjim uplivom, to su pitanja, na koja znanost sada jošte nemože odgovoriti“. Znanost je odgovorila, neka se samo g. M. potruži do nje. Literatura nove škole već broji na hiljade, a koraca gorostasno napried, i sve naokolo obuzima. Eto g. M. primjera i od najmilijih. W. Helbig, poznati veleum, tajnik njem. ark. zavoda u Rimu, o kom smo u uvodu prozborili, dao je ovih dana na svietlo u Leipzigu prvi svezak svog novoga djela „*Beiträge zur altitalischen Kultur- und Kunstgeschichte. Die Italiker in der Poebene*“. Slavni O. Montelius, navješćujući ovu dobit znanosti i novoj školi (*Matériaux 1879. VII. 309*) uzkliče: „C'est un vrai triomphe pour l'archéologie préhistorique“. Po istom Helbig bio bi dokazao u stvari, o kojoj govorimo, da „les ancêtres des peuples grecs et italiens habitaient ensemble dans l'Europe centrale avant leurs migrations vers le Sud. Au moment où ils prirent possession des deux péninsules auxquelles ils devaient donner leurs noms, leur civilisation était encore très-primitive. Ils étaient eux-mêmes des barbares“ itd.

Sada g. M., objesiv privjeske o klin, pravi uprav vratolomne izlete. Primitivnost radnje, veli on, još nije dovoljan kriterij, da se koj predmet označi predhistoričkim; prama izmaku zapadno-rimskoga carstva tehnika u svih granah umjetnosti i umjetn. obrta duboko bila pala, te se vraćala u prvobitnu svoju primitivnost. Poziva se na djela Haynea (po navodu kod Müllera), Müllera i *osobito* Schnaasea. Hayneove radnje nemamo, ali već dobro znamo, kakovi su navodi g. M., te nas u toj vjeri sve više utvrđuju i ovi po Mülleru i Schnaaseu. Müller §. 186—187 i §. 436 (433) ob onom piše u obće i mimogred bez ikoje praktične vriednosti. Schnaase pako (III. 69) bavi se jedino sa kiparstvom i slikarstvom, te se i o tom samo u većih potezih izrazuje. Takovih navoda mogao bi g. M. na hiljade pobrati bez navesti ipak ni ma sjenke pravoga dokaza u stvari, o kojoj se razpravlja. No i bez njih svakomu je poznato, da je na propadanju zapadno-rimskoga carstva i umjetnost ondje silno stradala, ali da je bila spala do onakove primitivnosti, kakova se na našem dragulju izkazuje, to neće nikada g. M. ni po ma kom dokazati moći, jer se i dokazati neda. Ondje pako, gdje su se na rimskom tlu barbari, još tada u mal ne predhistoričkom stanju, naselili, počima i novo gibanje na polju umjetnosti bilo i pod uplivom rimske kulture, koje se pako razvilo novim karakterom za srednjega doba. Ovo treba razlučiti, a to nije posao klasičnoga filologa. Tehnika, koja se očituje na našem dragulju, nema ravne u tehnici rimskoj budi i ma za koje doba. Rimljani pozniji nisu nikada motali žicom privjeske, nisu nikada dvie pločice samo prigibom ili ručicu u šupljoj okrugljici potucavanjem njezinog ruba utvrđivali itd. To je tehnika primitivna, koja nemože drugo biti nego predhistorička.

Smješšan je pako drugi izlet g. M., koj pravi opet na sokolovih kreljutih Dra. Kršnjavija učitelja umjetne arkeologije. Veli ovaj: „*ljevanje*

umjetnina je kasnija tehnika nego li samo pritaljivanje (Löthung). Na nizu tih amuleta ljevane su pako kopče, o kojih više dragulji. Samo jedan komad je čekićem čakanovan. Ova je tehnika istina prastara, ali ju nalazimo također kroz cijelu grčku, rimsku, bizantinsku, sredovječnu umjetnost rabljenu uvijek i svagdje, tako da ni čakanovanje jednoga komada nemože biti dokazom predhistoričnosti koje umjetnine. Pritaljivanje iznadjeno je u historičko doba (Müller 40). Predhistorici ako su i razumili pritaljivanje, to se ipak neda nikako dokazati, da su znali legirati kovi; a znali su samo kositrom pritaljivati, ne pako legiranim zlatom i bakrom ili bakrom i olovom; kod našega pako dragulja pritaljena je kopča ne kositrom nego legaturom<sup>1</sup>.

Koliko rječi toliko nesmisla, komu neznaš do kraja. Nije upravo goli non sens u malo redaka ipak ovako na debelo zakrpati: pritaljivanje znali su prije nego ljevanje umjetnina; pritaljivanje iznadjeno je u historičko doba (ljevanje dakle još kašnje); pritaljivanje možda su znali i predhistorici; u predhistoričko doba znali su samo kositrom pritaljivati? itd.

Dr. K. naslanja se pako na K. O. Müllera (*Handb. d. Arch. d. Kunst* p. 40). Müller p. 39 (§. 59. 2), predstavivši, da su Greci za Omira ljevanje poznavali, dodaje „Gusswerke aber sind später, so wie die Kunst des Löthens“. A to je sasvim naravno, pošto treba najprije ljevati znati, a samo zatim i na tom temelju moguće je ljevane umjetnine praviti i predmete pritaljivati. Müller veli dalje, da stari pisci pripisuju iznašašće ljevanja u kalupih Rhoekosu iz Sama a Glaukosu iz Chiosa pritaljivanje. Glede ovog zadnjega otkrića opazuje Müller: „besonders wird die κόλλησις σιδήρου als seine ausschliessliche Erfindung genannt; dass es Löthung ist, lässt sich nach Paus. X, 16, 1 sehr deutlicher Beschreibung des ὑποκρητηρίδιον nicht bezweifeln“; ali mu odvrća strukovnjak Mayer-Schulze (*Winkel. Werke. Stuttg. 1847 p. 263*): „Glaukos, der Chier, kann wohl nicht für den ersten Erfinder des Löthens gehalten werden, wie Einige aus einer falsch verstandenen Stelle des Herodot (*l. 1, c. 25*) und des Pausanias (*l. 10, c. 16*) schliessen wollen, da an dieser Stelle unter κόλλησις das Damasciren zu verstehen ist“<sup>1</sup>. Müller dakle ne veli, da je pritaljivanje prije našasto od ljevanja umjetnina; a još manje je mogao reći, da je pritaljivanje iznadjeno u historičko doba; čakanovanje mu je pako najprvi umjetnički rad. U ostalom, kako smo već opazili, Müller ondje govori samo o Grecih, i to pregledno; a njegovo djelo već je i davno napram znanstvenoj sadašnjosti.

Tehnika ljevanja umjetnina zasiže, da rečemo tako, do koljevke svieta. Ta i dečki to uče u *zlatnom* teliću svoje početnice (*V. Exodus XXXII. 4. 24. XXXIV. 17. itd. Musée Napol. III. pl. 1. Semper. Der Stil. I. p. 235*). A da se je svagdje po Evropi u predhist. doba znalo ljevati, to nam jasno posvjedočuju sami spomenici na hrpe našasti po svuda. Čim se ruda opazila, umah se i ljevati počelo; te se je odkrilo u svih krajevih

<sup>1</sup> E. Saglio misli ponješto drugčije: „Le Grecs attribuaient à Glaucus de Chios l' invention de la soudure du fer (κόλλησις σιδήρου) et d' autres perfectionnements du travail des métaux, notamment l' art d' amollir et de durcir le fer par l' eau et le feu (*Herod. I. 25; Paus. X, 16, 1; Plut., Def. orac. 107; Hesych. v. Γλάκου του τέχνη*)“.

svieta i u samoj Grčkoj i u Italiji sjaset samih predhist. ljevaonica<sup>1</sup>, da-  
pače i samo orudje, koje se rabilo u tjeranju toga zanata. L. Pigofini piše,  
da u jezerskih postajah Mondseea u Austriji (*V. Mittheil. d. Antk. Gesell.*  
*Wien. II.*) i Robenhausena u Švajcarskoj (*V. Keller. Pfahlbauten VI.*  
*Ber.*): „mentre le armi e gli utensili sono di pietra e non mai di bronzo,  
pure, nella copia infinita di oggetti tratti da esse, apparvero veri crogiuoli  
usati per fondere metalli, e quelli anzi di Mondsee contengono ancora le  
traccie del bronzo“ (*Le abitazioni lacustri di Peschiera. Roma 1877*).  
— Desor i Favre (*Le bel âge du Bronze lacustre en Suisse. Paris 1874*  
*p. 26*) vele: „Du moment qu' on coulait du bronze, on devait posséder  
des creusets pour en fondre les éléments, et comme ils doivent nécessaire-  
ment être en matière résistante, on peut s' attendre à en retrouver dans  
les stations, qui renferment de moules. En effet, nous avons vu récemment  
un petit creuset, provenant de la station de Mörigen. Il est en matière  
réfractaire, composé d' une sorte de grès, en forme de petit cornet de tout  
point semblable aux creusets de nos fondeurs modernes. Le lac de Neuchâtel,  
de son côté, a fourni de plus grands creusets, composés d' une sorte de  
pierre amphibolique, qui ont conservé des restes de la fonte. Il en existe  
plusieurs dans notre collection“. — G. de Mortillet (*Fonderie de Larnaud.*  
*Lyon, 1876*), opisujući potanko Larnaudsku ljevaonicu, kaže, da su se  
među množinom sasvim ili djelomice izradjenih/svakovrstnih bakrenih pred-  
meta našli i ovi: „saumon entier ou fragments, rebuts de moulages, jets,  
lingots et baguettes diverses, altérations du métal, moule de pointe de  
lance, scies, lime o rape, tranchets à soie, ciseaux à main, poinçons, per-  
cerette ou vrille, ciseaux et poinçons à froid, matrice etc.“; te na str. 12  
dodaje k tomu: „cinquante-six culots, résidus de métal resté au fond des  
creusets, dans des cuillers, ou simplement coulé dans des creux. Il y a  
aussi des larmes de métal tombées pendant la coulée dans les moules“.  
Spomenut nam je još samo preglednicu, koju je na svietlo izdao E. Chantre  
pod naslovom „*Tableau récapitulatif des Produits de l' Industrie métal-  
lurgique de l' Age du Bronze découverts en France et en Suisse*“, gdje  
je na tisúce ljevenih umjetnina i do 67 ljevaonica označeno.

Istodobno sa ljevanjem u kalupih, ako i nije starije, jest čakanovanje.  
Ovo nas uči slavni A. Bertrand (*V. Dictionnaire des Antiq. p. 779*),  
akoprem i to primjećuje: „Morlot, cependant, affirme (et son affirmation a  
fait doctrine) que le moulage a été le procédé primitif, que le martelage  
n' a apparu que plus tard (*Archéol. Celt. Paris 1876 p. 208*)“. Bilo na-  
pokon kako mu drago, ovo je svakojako i za sliepce izviestno, da ljevanje

1 Tragova ljevaonice predhistoričke našlo se je i na našem zemljištu. Najbolji blizu Gaja  
nedaleko od Daruvara, kako smo u svoje vrijeme javili. Dakako i na polju predhist. znanosti ima  
u nas bogatstva, kako malo gdje; no leži žal bože zanemareno, te treba, da nam ga drugi iztakne.  
Glasoviti Chantre p'sao je tu nedavno o našem muzeju: „Ce musée, dont nous avons vu déjà  
quelques beaux spécimens de l' époque néolithique, a exposé des haches en bronze et des faucilles  
de différents types découverts sur divers points de la Slavonie et de la Croatie. Les haches se re-  
portent les unes au type plat à légers rebords, les autres au type à ailerons ou à douilles. Trois  
exemplaires de ce dernier type rappellent les formes hongroises et viennent de la Croatie, d' autres  
plates à légers rebords proviennent de Dalmatie. Quelques pièces, parmi les haches plates et les  
haches à aileron présentent de grands rapports avec celles que l' on trouve le plus communément  
en Italie et même en France. A ce point de vue, elles offrent un très-grand intérêt. Cette partie  
de l' Europe orientale encore peu explorée, promet des documents fort importants pour l' étude  
de l' origine de la métallurgie“.

umjetnina i čakanovanje spada u daleko predhistoričko doba, te da bile kopče na našem dragulju ljevane ili čakanovane (što opet i sliepici vide, da su sve čakanovane), one su i s tog pogleda predhistoričke.

Pritaljivanje jest ponješto kasnija tehnika, ali su i ovu predhistorici poznavali; ta i Dr. K. dozvoljuje nekako, da su no samo kositrom<sup>1</sup> pritaljivati znali. Poznato je, da su iztočni narodi pritaljivati znali do mjere. „Les Chinois sont arrivés à une soudure parfaite, les Indous ont alourdi, empâté par la soudure les œuvres qu' ils ont produites“ (*Diction. des Antiq. p. 794*), a pošto se kultura po svietu razlila iz Azije, sasvim je istini podobno, da su i ovu tehniku predhistorici ovamo sobom donili. Ovo nam pako potvrđuju mnogobrojna novija otkrića. F. v. Andrian povieda, da se u predhist. grobovih u Rosicu u Českoj našlo sjaset predmeta, te dodaje „sie fallen auf durch ihre unförmlich aufgeblähten Löthungs-stelle“ (*Mittheil. d. Anth. Gesell. Wien 1871. II. p. 236*). Dr. Mougín brojeć predmete nadjene u grobu *de Charvais* (Marne), veli: „Chaque armille se compose d' environ 30 cercles isolés, pleins, soudés“ (*Matériaux 1879 p. 111*). E. Saglio, opisujući posudu našastu u južnoj Ruskoj u grobu šitičkoga vladara, sada u Eremitažu, piše, da je sastavljena od zlatnih pločica urešenih sa slikami šitskih osoba u narodnoj nošnji i medju sobom pritaljenih „chacune a été fondue et ciselée séparément et soudée ensuite“ (*Diction. des Antiq. p. 803. V. Comptes rendus de la comiss. archéol. 1864*). Dapače isti E. Saglio (*l. c. p. 793*) veli i to: „On a retrouvé des fers à souder; on en voit deux ici dessinés (fig. 958, 959), qui proviennent, comme plusieurs des exemples précédents, des fouilles du Châtelet“. Poznavala se i cievcica (calamus) „bien avant l' époque où la soudure paraît avoir été connue des Grecs . . . L' invention de ce procédé, connu même chez de peuplades sauvages, n' offrait pas de difficulté; ce qui dut en présenter de très-grandes et pendant longtemps d' insurmontables, c' est la défaut de connaissances chimiques, dont il semble qu' on ne puisse se passer pour composer des fondants métalliques au moyen desquels s' opère le collage des pièces que l' on veut réunir. Cependant le hasard et les tâtonnements firent découvrir dès une haute antiquité des secrets que l' industrie moderne, avec les ressources que la science a mises à sa disposition, n' a pas tous retrouvés“. Prof. Vivonet, izvješćivajući o nekome otkriću iz bronzena doba u Sardiniji, veli o njekih kipiéh: „celles-ci offraient encore à leur base des traces de soudure, qui témoignaient qu' elles avaient été arrachées à des piédestaux“ (*Matériaux 1879 p. 2*). G. Gozzardini pišuć o njekih predhist. predmetih našastih g. 1875. u Bolonji, veli: „parmi les objets de bronze s' en trouve un ayant la figure d' une cloche, formé de deux lames soudées l' une à l' autre avec un intervalle de 2 millimetres seulement“ (*Matériaux 1875, p. 316*). G. Salzmán izdao je dragulj otkrit u Carirosu na rodskom otoku iz dobe, kada još nije bila ni počela svičati grčka kultura, i na njem bile su dvie pločice s obluci kao na našem dragulju, ali na rubu pritaljene (dakle ponješto novije tehnike), i još njekoji ukrasi isto

<sup>1</sup> Veli glasoviti de Lenormand: „la racine des mots kassiteros (grec), kastira (sanscr.), kazdir (arab.), (kasazitira asyr.), est à chercher dans une langue étrangère et jusqu' ici inconnue“ (*Matériaux 1877. p. 931*). Naš kositar.

pritaljeni; te veli isti Salzmann: „toutes les soudures sont faites à l' or fin (*Dict. des Antiq. p. 789*). Izostavljamo još mnogo drugih ovakovih primjera, dodajući samo, da se je u ljevaonicah našlo sjaset polomljenih predmeta, od kojih po sudu arkeologa nješto se imalo rabiti kao tvar za sljevanje a nješto bez dvojbe samo za popravljanje, a ovo se neda obaviti bez pritaljivanja.

Dr. K. nije točan ni ondje, gdje kaže, da su Rimljani pritaljivali zlatne predmete *legaturom* (zlatom i bakrom, ili bakrom i olovom). Po Pliniusiu XXXIII. 29, 30 Rimljani su rabili za pritaljivanje zlatnih predmeta „*chrysocola*“. I Grci su ju poznavali (*Dioscor. V. 92. Teophr. de lap. 26*). O tom liepu kaže E. Saglio (*Dict. des Antiq. 793*) po istom Pliniusiu: „tout fait présumer, qu' il s' agit d' un hydrocarbonate de cuivre ou d' un vert-de-gris que l' on se procurait à l' état de concrétions naturelles dans les puits de mine; on mélangeait cette substance avec du vert-de-gris, de l' urine d' un enfant et du nitre, en le pilant dans un mortier de cuivre, avec un pilon de cuivre. Avec ce mélange appelé santerna on soude, dit Pline, l' or qui contient un alliage d' argent; il ajoute que l' or contenant du cuivre se contracte, s' émoussé et prend difficilement la soudure, et qu' il faut, pour le souder, ajouter au mélange de l' or un septième d' argent, en broyant le tout ensemble“. U ostalom na našem dragulju nije, kako se pogrješno tvrdi, sam privjesak s kopčom pritaljen, nego mala pločica na kraju kopce, a ta je pako pločica zabodena u šupljini krugljice, koja samo s toga nemože opasti, što joj je rub u rupici iznad pločice pobijen, a tim se i rupica stisnula i tako pločici izlaz zapriečila. Pritaljenje kopce na pločici izvršeno je pako samim zlatom, a ne ligaturom, i to nikakovom. O tom prastarom načinu pritaljivanja piše Br. Bucher (*Gesch. der Techn. Künste. II. 116*) ovako: „Ein Löthen durch blosses Schmelzen der betreffenden Stellen am zu löthenden Objecte scheint in der Goldschmiedenkunst so lange in Gebrauch gewesen zu sein, als barbarische Industrie das reine Edelmetall ohne Zusatz verwendete; später dürfte die Mischung des Goldes mit weicheren Metallen das Princip der jüngeren Löthungsmethode geschaffen haben“. Potvrđuje uprav to i sama primitivna čistoća zlata u našem dragulju.

Još smiešnije je ono, što Dr. K. veli izrično, da se neda nikako dokazati, da su u predhist. doba znali *legirati kovi*. Znali su, i te kako. Tomu su neoprovrživi dokazi one mnogobrojne analize od strukovnjaka pravljene na predmetih iz predhist. doba; dapače na tom temelju ponajviše se osniva i njihova vjerovnost. Nema pako spisatelja, koj nebi nam to svečano potvrdio. I Mendorf u djelu „Die vaterländ. Alterthümer Schleswig-Holsteins. Hamburg 1877“ na dugo dokazuje, kako su u predhist. doba viešto znali mješati kovi, te napokon zaključuje: „Es giebt allerdings immer noch Leute, welche dies in Zweifel ziehen; allein, einem Volke, welches einen so entwickelten Formensinn besass etc. dem kann man wohl zutrauen, dass ein Modell oder eine Gussform machen, und die Technik des Bronzgusses sich aneigen konnte. Und das in der That hier im Norden Giesstätten existirt haben, bezeugen gefundene Gussformen . . . Schon in der Werkstatt des Bronzegießers herrscht ein rührigeres Leben als in derjenigen des Handwerkers der Steinzeit. Die Ausfertigung der Modelle und Formen,

die Prüfung der Metallmischung, die sich nach der erforderlichen Härte des herzustellenden Geräthes richtete, das Schmelzen, der Guss, das Abputzen, Schleifen und Decoriren erforderten in der That eine vielseitige Kunstfertigkeit“. G. Gozzardini, ocienjujući njeke predmete iz bolonjske ljevaonice, veli „je crois qu'on peut en deduire la trempe excellente qu'on savait donner au bronze“ (*Matériaux 1877, p. 249*). E. Saglio govoreći o Rhœcusu, o kom se kaže, da je prvi uspio ljevati bronz, dodaje: „ce qui ne veut pas dire sans doute que l'on ne connaissait pas avant eux l'art de liquéfier le métal, ni même de le repandre dans des moules: cet art, dans lequel entre celui des alliages, appartient à une période bien antérieure“ (*Dict. des Antiq. p. 789*) itd.

Napokon g. M. trudi se, da našem dragulju dade napravu, koje nema, a samo zato, da tobož iz analogije sa rimskimi iz doba propadanja izvede, da je i on rimski. Govori dakle, da su na našem dragulju prophylaktična sredstva uprav nagomilana. To nije istina. Naš je dragulj kao što u obliku, tako i u broju privjesaka i tvari dosta jednostavan. Odsjekav sve, što mu bujna fantazija g. M. prišiva, a držec se same stvari, mi nalazimo na našem dragulju tri predmeta od zlata, tri od kosti, i jedan jaspis; svi viseći kao privjesci o jednom zl. okrugleću, komu promjer jedva 0,2, i koj se umotanjem svojih krajeva svezuje. Tu nema dakle osobitih predstava, pošto za takove uzeti se nemogu ni phallus ni phalluske ruke, a još manje predneti od zlata i jaspisa; a sve je primitivno izradjeno, te ćeš badava tražiti *eine specielle* a još manje *eine complicirte Gestaltung*, a kamo li *bojazljivo gomiljanje*. Smješno je pako, što tu primjećuje g. M. o kipićih bogova, koji se pod znamenom *Panthea* prikazuju na rimskih amuletih poznijeg doba. Ta za boga na našem dragulju nema jim ni traga<sup>1</sup>; dapače to uprav odbija naš dragulj od rimskih.

Ali su još smiešniji oni primjeri, uzeti po ovratnicah kod Jahna, u kojih g. M. hoće da nadje shodnu sličnost sa našim draguljem. Da vidimo.

Ad a) Ovratnica našasta blizu Rima, sada u Napulju. Jahn piše, da se našlo ondje u posudi „eine Anzahl von Amuleten aus Stein gearbeitet, jedes in vierfacher Zahl, die ursprünglich bestimmt waren (?) an einen Faden aufgereiht zu werden“. Uvjeren o tom, Jahn dao je samo *njeholiko* tih amuleta slikati na tabli na način niza. Ovdje nema ni sienke analogije sa našim draguljem, navlastito ako ga baciš u kašnje doba. Radi se o ovratnici, o kamenitih probušenih tobož nanizanih četverostrukih amuletih, ukrašenih sa viešto izrezanimi slikami itd. vjerojatno iz najbolje dobe.

Ad b) Opet ovratnica otkrita u Kumi, od nanizanih *biserka* i drugih predmeta od *slonove kosti* sastavljena, a izdana od Semmole (Neap. 1820). Čini se da je i Jahnu poznata samo po navodu (kao što i g. M. po Jahnu), pošto slike nedaje; a opis mu nikakav. Svakojako spada na prastaro doba, a tim u smjeru g. M. gubi svaku važnost, kad bismo i nješto više o njoj znali.

Ad c) Opet ovratnica, izkopana u Krču u Krimeji, koja nema manje od 43 predmeta i ako su svi pobrani. Po g. M. ovaj niz bio bi za naše

<sup>1</sup> G. M. bio bi umiestnije učinio, da je u sravnjivanju više pazio na one rieči svoga mi-ljenika (Marquardt. III. 106): „in späterer Zeit aber die fremdartigsten monstra gebraucht wurden (Gori. Thes. gemm. n. 139—141)“.

pitanje veoma važan, jer „ima devet probušenih krugljica poput našega jaspisa, jednu zlatnu grudicu našoj sličnu, i dvie ruke, koje prave ficu“. Krugljice nemogu drugo biti nego krugljice; a one na ovratnici su kamene ili staklene, razno slikami izšarane, u obliku medju sobom različite te i po veličini, a sve nanizane kao što su i svi drugi predmeti, te s našim jaspisom nestoje ni u ma kojem svojstvu. Zlatnu grudicu utvorio si sam g. M., kao što i dvostruku ruku, pošto je tu jedna sama, i ta nije phalluska. Jahn jedva spominje ovu ovratnicu po Achiku, ali ju malko bolje opisuje E. Labatut (*Dict. des Antiq. p. 257*), iz koga doznajemo, da ima toga puno na ovratnici, što se s našim draguljem nikako neslaže: „des animaux (un lion, une grenoville, une tete de coq, un scarabée), un phallus (koj se g. M. podkrao), une hermès ityphallique, une main faisant la figue, des figures accroupies, une entre autres dont la coiffure parait indiquer une origine orientale, de faces lunaires, etc.; enfin des pierres ou des pâtes de verre dont la vertu résidait dans leur forme sinon dans leur matière, et dans les yeux et les dessins bizarres dont elles sont semées“. Ovdje se osim toga radi o spomeniku, komu nije domovina osigurana; rimski nije, a po načinu radnje i obrazih ondje orisanih grčki nebi mogao biti, prije barbarski. O njegovu dobu g. M. šuti kao što i Jahn i Labatut.

Ad d) Opet *ovratnica* nadjena u Kapui. Navodi ju g. M. po Jahnu „Bull. 1829 p. 88“. Tražili smo ju u „Bullettino dell' Inst. di Corr. Arch. 1829 p. 88“, ali smo tu našli „Avvisi dell' Instituto“ a nema je ni u cijeloj knjigi. Requiem etc. Nije pako dvojbe da spada na starije doba, te da sravnjivanje u smislu g. M. nema mjesta.

Ovo nam je ovdje primjetiti, da Jahn navodi ove četiri ovratnice iz starijeg doba prosto kao primjeri amuleta na ovratnicah, isto tako kao što navodi umah i primjera amuleta rabljenih na prsiah i na mišici, koje je g. M. srećno po nas mimošao; a da mu nije bilo ni na kraj pameti navesti jih za primjere amuleta rabljenih u doba propadanja rims. carstva, u koje g. M. baca naš dragulj, te kojimi hoće, da jih uprav s tog gledišta sravna.

K ovim Jahnovim g. M. prilaze još njekeje ovratnice na svoj račun, a to su:

„Zlatna *ovratnica* puna *takovih* (t. j. kakovi su na našem dragulju) privjesaka“ c. antikenkabineta u Beču. Arneth. Gold- u. Silb. mon. Taf. I. 1. Koliko je smjela, da ne rećemo smješna, ona rieć *takovih*, jasno pokazuje opis iste ovratnice od Arnetha, koj ju na svietlo dao: „Eine grosse dreifache Kette mit an 30 Ringen hängenden *Werkzeugen, Instrumenten und Verzierungen*, 50 an der Zahl, welche sich auf die verschiedenen Beschäftigungen des menschlichen Lebens, als Feld-, Acker- und Weinbau, Schmiedhandwerke, Fischerei, Jagd, Rechtspflege und den Soldatenstand beziehen“. Sva je od zlata osim jedincate staklene krugljice viseće po sriedi. Radnja pristoji se podpunoma dobu propadanja rimskoga carstva, pošto se očito vidi, da stoji naprama dobu sjaja umjetnosti kao savenuti naprama živomu cvietu. Osnova radnje veoma raznolika (osoba vozeća se u plavčici, uzpinjajući se pardonosni, lišće itd.), i viešto izmišljena (ili po starijoj, što je vjerojatnije, načinjena), veoma je nepomnjivo izvedena. Stoji napram našem dragulju kao bjelak napram crncu.

Ono pako, što g. M. pridodaje o kombiniranih amuletih kod Hermana i Jahna, to su mu puki navodi iz *epohalne* Jahbove razprave str. 41, a knjige ni spomenika vidio nije. U ostalom i ovi amuleti isto vriede za stvar, o kojoj se razpravlja, kao i prednji.

Napokon uči nas g. M., kako su Rimljani nosili amulete, te veli po Jahnu str. 41 oko vrata, na ruci ili na prsih ili inače gdje na tielu. Jahn veli izrično, da su jih nosili „sowohl am Hals, als über der Brust und am Arm“ a ne drugako. Ustroj našega amuleta i tomu se prilagoditi neda.

Izravnivši tako naš račun sa g. M., ostalo bi nam dokazati mu, da su i predhistorici rabili i te kako amulete u istom smislu i smieru kao što i Grci i Rimljani (a već smo spomenuli po Conzeu, da su *bullae* kod Rimljana puki ostanci staro-italskoga običaja), i da se je iz onoga doba već odkrio ogroman broj takovih predmeta u svih mogućih načinih. Tim bi odveć prekoračili granice dozvoljene nam u ovom listu; u ostalom pako lasno se o tom osvjedočiti, buduć već sada pri ruci svakomu, koj se sa starinami ozbiljno bavi, djela slavnih učenjaka Worsaae, Evans, Bertrand, Broca, Chantre, Pigorini, Sacken itd., gdje se na redove takovi predmeti nalaze navedeni. Za one pako, koji se tim zvanjem osobito nezanimaju, navesti ćemo samo jedan primjer. Još u kamenito doba množenje privjesaka na ovraticah, narukvicah itd. izkazuje se dapače kao karakteristično. I. de Baye opisuje ovako jedan od takovih predmeta: „Deux cent cinquante grains de collier fermés de craie et de pétoncles étaient mélangés avec les coquillages, de nombreuses pendeloques en schiste et en marbre, des dents percées, des bélemnites polies et perforées, comptent la série des ornements“ (*Sur les cavernes sépulcrales dans le département de la Marne. Congrès Bruxelles. 1872. Compte Rendu p. 402*). Napokon g. Cartailhac izvješćujući o djelu za našu stvar veoma važnu glasovitoga M. de Mortilleta „*Contributions à l'histoire des superstitions*“ u predh. doba piše: „Dans les tombes des cimetières gaulois de la Marne, qui remontent à 350, à 400 ans avant notre ère, on a retrouvé le mobilier funéraire des morts. Parmi celui-ci on remarque des torques ou colliers auxquels étaient suspendus des objets qui ne pouvaient être que des amulettes. On peut même classer ceux-ci par catégories; à savoir: des verroteries diversement émaillées, d'origine orientale; des perles d'ambre de la Baltique; divers objets de corail de la Méditerranée. Tous ces objets pouvaient peut-être passer pour des parures, mais il en est d'autres qui sont sans conteste des talismans, tels que dents de cheval, canines de loup, de chien, de renard, défenses de cochon domestique. On découvrit en outre des ossements humains; à l'un des colliers on trouva suspendues deux clavicules d'enfant; à un autre des os pisi-formes perforés; enfin, à un troisième des rondelles crâniennes. On remarqua en outre des pierres trouées, des fossiles percés, des ammonites, des conquillages, des matières ligneuses travaillées sur place comme le jais, de anneaux de bronze, une petite roue, un objet de bronze ayant la forme d'un phallus etc. (*Matériaux 1876, 395*)“. A šta više, kad već i u predhist. sbirki našega muzeja ima predmeta ove vrsti do sitosti.

Ovo nam je još reći, da smo naš dragulj god. 1879. prigodom sastanka predhistoričkog u Ljubljani stavili pred oči najvrstnijih naših ocieni-



telja predhistoričkih predmeta kao što su Hochstätter, Wurmbrand, Burton, Much, Deschmann itd., i da su ga oni jednoglasno za predhistoričkoga priznali.

Svršit ćemo opetovano uzključé sa Bertrandom: „Il faut donner le temps aux esprits trop imbus de l' éducation classique de s' habituer à ces dates reculées“. Nada nas dakle neostavlja, da će g. M. biti za nas ono što Helbig za Njemačku. S. Ljubić.

## D o p i s i.

**1. O ostancih zidina stolnoga Biograda za naše hrvatske dinastije.** — Veleučeni gospodine uredniče! Dana 27. ožujka o. g., pošto sam već bio ušao u trag starinskim zidovima ove južne strane staroga Biograda (razorena po Mletčiću g. 1124.), prigledao sam pomljlivo još stojeće ruševine i temeljne podore tih debelih zidova vodećih uokol-naokolo varošice Biograda. Na sievero-zapadnoj strani pokraj kuće Ante Eškinje karakteristično označen stoji znatan ostanak zidova debelih prieko 4 m. iliti 11 stopa sastojéi iz tri svezana reda u sastavnoj cielini. Polag zidova razpoznaju se još deblji nasipi, po čem sudim, da su zidovi biogradski bili deblji i tvrdji nego oni okolo Zadra. Od kuće Eškinove taj komad mirina, pokazujući na spoljašnom obliku svoju stariju davninu, izpresječen te srušen do 30 m. duljinom, vodi južnim pravcem pokraj školske sgrade, pak varoškom stazom kroz obore Pelicarića i dalje, dosiže do kasnije sagradjenih bedema blizu kuće Pavasovića. Tu im se gubi putanja, dok se opet nepokažu poviš istočnih varoških vrata. Odtole, a posred putne staze odvojeni redovi pomenutog zida okolaju izpod malih vrata na sjever, pak zalazeći kroz vrtove Jeličića, upiru u veliku gromilu razvalina. Na prednjoj strani gromile pri obronku pokazuju se opet na obali, gdje, ulazeći u more, pravcem Božane preko tančine, dadu se nazrieti dalje sve dok dublja sinja tama nezastre ih oku. Na vidivih ostancih opaža se i to, kako su gradski zidovi bili srušeni iznutra, dočim i povjestnica pritvrđuje tako vandalsko rušenje pri zauzeću Biograda. Silna mletačka vojska iznenada navaljujuć na staru prestolnicu naših kraljeva (po predavi sa ove južne strane i s mora), prodrla je u grad, iztisnuv malu posadu branecih se Hrvata. Narodna predava, moj osobiti kažiput, sačuvala je i taj spomen *kraljeva grada Biograda*, da je bio ugledan i napučen, brojeći preko 38 hiljada stanovnika. Na ruševinah pak malog Biograda predava čisto nariče, da je tuj stajao *kraljev gradac*, što bi umiestno odgovaralo po starodavnih knjigah *castellum regale munium*. Grgur Urlić Ivanović.

**2. Izkapanje predhist. humca u Koprivnici.** — Uz liepi primjer arkeol. društva *Siscia* evo nam se sastavilo i u Koprivnici društvance ljubitelja starina pod hrabrom mišicom veleuč. g. V. Perka u. j. Dra. i ondješnjega odvjetnika. Sabravši medju sobom

znatnu svotu od 140 for. pohitiše ti odlični rodoljubi najprije, da iztraže jednu starodavnu mogilu ležeću po prilici jedan sat hoda od Koprivnice u zabitnoj dolini na blizu razvalina nekog grada, koj se danas *Stari grad* nazivlje. O toj mogili izvolio je Dr. Perko obavijestiti hrv. arkeol. društvo svojom poslanicom od 20. travnja ovako:

»Položaj tog brežuljka, koj imade duljinu od 24 hv., visinu  $4\frac{1}{2}$  hv. a širinu  $7\frac{1}{2}$  hv., zatim njegova slika nalična grobu, probudilo je sumnju u nekolicini ovdašnjih osoba, da taj brežuljak nije po samoj naravi nastao, već da je umjetno načinjen, pa je još više želju za doznanje svrhe tog nasipa u nas probudilo, pošto u toj zabiti taj brežuljak u stara vriemena svrhe nikakove druge nije mogao imati, van da je tamo kakova grobnica, ili da su tamo starine zakapane, koje bi mogle biti znatnog zamašaja za našu povjest; s toga nekolicina nas zaključí, taj brežuljak od vlasnika kupiti i razkopati. Rad kopanja je započeti pod dobrovoljnim vodstvom jednoga mjernika. Našli smo okamenjeno drvo, bilje i okamenjene kosti, a od željeza samo jedan predmet, koj je mogao biti orudje za obranu, nu nepozna se više dobro, što je, jer je od hrdje sasvim izjedeno. Prokopali smo u dublinu  $2\frac{1}{2}$  hv., a naša nada je svakim danom rasla, jer smo iz dubljine zemlje čuli šuplje zvukove, kao da se nalazimo nad kakovom boltom; s toga smo dne 26. o. m. na večer zaključili, da se 27. nekopa preko cieli prokop, već da se kopa samo na onom kraju, odkuda ti šuplji zvukovi dolaze i to poput zdenca. Nu u noći od 26. na 27. sruši nam se naš prokop. Ovdje mi valja osobito iztaknuti, da, ako se pogleda ruševina, to se nisu postrani zidovi porušili, već oni su se samo slegli u kakovu šupljinu, te se čini kao da je temelj popustio, i da se je strovalilo u dublinu. Karakteristično je ovdje još to, da izkopana zemlja nebi dosizala za zasipanje brežuljka, s toga naša slutnja, da smo došli do kakove bolte, i da nam se ista srušila, ovime se potvrđuje«.

Želilo se, da se dade naputak, kakovim načinom bi se najprobitačnije s arkeol. gledišta nastavio rad i u isto doba najlaglje, da se troškovi po mogućnosti umañje, ili da se onamo dodje; *dočim ako što nadjemo, dodavalo se, što je svake pohvale vrijedno, to neće biti toliko za našu korist, već za korist naše zemlje.*

Usljed te želje g. Dr. Bojničić društveni tajnik odputi se 4. t. m. u Koprivnicu, da brežuljak razvidi i po mogućnosti gospodi u radu pripomogne; a u isto se doba i naputak dao.

**3. Rimski nadpis izkopan u Senju.** — Veleučeni gospodine i prijatelju! — Ovim vam javljam, da se pred nekoliko dana ovdje u Senju izkopao kamen s nadpisom, o kom je već i *Sloboda* javila<sup>1</sup>.

<sup>1</sup> *Sloboda* tiskala ga u br. 51. dodajuć veoma umjestno: „Dalje se nije kopalo, a bez dvojbe bi se na tom mjestu još štogod naći moglo. Do drevnoga Siska neima u Hrvatskoj (dakako današnjoj) u starini Senju premea (Senj je dapače od Siska daleko stariji), pa ipak riedko kada tamo na

Kamen jest četverouglast, širok 75, visok 87 cm., isto tako i debeo; okolo nadpisa jest okvir izduben, na jednoj strani okrhnut. Nadpis glasi ovako: "

G E S S I A  
C.F.  
MAXIMA V.F  
SIBI ET SVIS  
H.M.H.N.S.

Ovaj kamen bio je uzidan u temelju jedne zgrade, koja je dosad kao magazin služila, te se porušila u svrhu zidanja školske zgrade. Uz taj kamen izkopan je drugi komad bez nadpisa kao glava kakvog stupa. Po svoj prilici morala je tu biti crkva, jer se našao i patos od mozaika. Ja sam taj nadpis vierno prepisao, i evo vam ga dostavljam. Nisu li ona slova: *Caji filia, viva fecit heredibus monumentum hoc nominis sui?*<sup>1</sup> Ako se inače što nadje kao povjerenik arkeol. društva neću propustiti a da vam ne javim. Medjuto ostajem poštivanjem. U Senju 1. svibnja 1880. Vaš Prof. Iv. Radetić<sup>2</sup>.

## Razne vijesti.

### Odkriće blaga u Starih Jankovcih vukovarske podžupanije.

Dne 5. ožujka t. g. Josip Maroš žitelj iz St. Jankovaca, kopajuć u svojoj vlastitoj bašči šamac, po prilici dva metra duboko naidje na zlatni lanac od 18 okruglastih karika sastavljen. Dvie od tih karika, t. j. okrajne, poveće su i deblje od ostalih 16, koje su mal ne jednake. Pojedina karika sastoji iz debele zl. žice na okrug uvite, tako da jedan nje okrajak leži na drugom, te se sve mogu lasno prirediti u lanac oko 40 cm. dug. Karike su prosto načinjene čakanovanjem, bez ikojega ukrasa i bliedaste. Uz

starinu kakvu naidju. Mi pako mislimo, kad bi se na to išlo, da bi se u Senju još koja liepa starina otkriti mogla. *Nebi li se možda Senjani u Sišćane ugledali, te revnije počeli iztraživati starine u njihovom zemljištu zakopane?*<sup>4</sup>. (Ured.)

<sup>1</sup> Nadpis treba čitati ovako: *Gessia C(aji) f(ilia) Maxima v(iva) f(ecit) sibi et suis, h(oc) m(onumentum) h(eredes) n(on) s(equitur)*, iliti *heredem non sequetur*. (Ured.)

<sup>2</sup> Ravnateljstvo arkeol. odiela zem. muzeja zamolilo je g. prof. Radetića, neka nastoji, da i ovaj nadpis dodje u zem. muzej. Gosp. Radetić odvrati 9. svibnja: „Na vaše pismo odgovaram vam, da sam se već pobrinuo, da se kamen s nadpisom neuzida, kako su namjeravali; nu težko će ipak biti taj kamen odpremiti u Zagreb; to će biti spojeno s velikim troškom, jer kamen ima do svojih sedam centa barem; medjuto vidit ćemo<sup>4</sup>. Mi mislimo, da će ga domaći parobrod rado u tu svrhu badava prenieti iz Senja na Rieku; a trošak za željeznicu iz Rieke podmirit će zem. muzej. (Ured.)

te karike nadje Maroš i dvie pantljike zlatne, koje su mogle služiti i kao pojasi; jedna u dva komada 38 cm. duga a 6 široka, druga pako 40 cm. duga a  $2\frac{1}{2}$  široka. Prva nema nijednoga ukrasa, dočim uz rub druge teče niz odzivnih piknjica a na okrajcih po dvie rupice. Karike i pantljike teže ukupno 389 gram.

Maroš ponudi umah u mjestu to blago na prodaju, ali nenalazeći mu kupca, dne 7. ožujka odnese ga u Vukovar, i proda Franju Švaglu ondješnjemu zlataru za cieniu od 400 for. a. v. Ovaj pako, da bi omaže bradu, mjesto u Zagreb pohiti u Peštu, i 22. ožujka proda isto blago Mažimu Lembergeru za 525 for., koj ga pako odstupa peštanskomu muzeju za 775 for. Sve se ovo obavilo nezna se pravo jeda li bez znanja dotične političke oblasti, koja u takovih slučajevih mora posriedovati u smislu odpisa vis. c. kr. dvor. kancelarije od 15. lipnja 1846. br. 19704, kojim se određuje, da se država zahvaljuje na trećinu našastih arkeol. predmeta, što joj po §. 399. gradj. zakonika pripada, ali da i nadalje ostaju valjane sve ostale odredbe u §§. 395., 396., 397. i 400. istoga zakonika sadržane; te da su *političke oblasti dužne o svakom otkriću obavijestiti namah dotično pokrajinsko namjestništvo, komu opet dužnost staviti to do znanja zem. muzeju*; i da nadalje traje valjanost c. kr. odluka ob ovom predmetu izdanih, imenito ona od 19. rujna i 23. pros. 1818 priobćena odpisom dvorske kancelarije od 28. prosinca 1818. br. 30182/2764. Liepi zakoni jamačno, ali faktično žalibože mrtva slova. I ovo nam blago s nemara i s nerodoljubivosti u tudjinstvo izbjeglo!

Zem. muzej na prvu obavijest, koja mu iz privatne ruke došla, obratio se je namah na obe vis. zem. vlade sa molbom, neka ono blago brzajavnim putem ustaviti dadu. Obe učinise on čas sve, što se učiniti moglo, ali predmeti bili su već davno našu granicu prevalili. Najtoplija jim hvala

Skupa s ovim blagom našla su se dva druga predmeta u obliku čekića a bjelkaste boje. Maroš ustupa jih ondješnjemu muzeal. povjereniku g. M. Gutalu, a ovaj zem. muzeju. Po razlučbi, koju nam veledušno obavio prof. Dr. G. Janeček, njihova sastavina ima na sto: srebra 84·903, zlata 5·731, bakra 8·766, a željeza i gubitka 0·600.

Ovo otkriće spada na predhist. doba, te je znamenite važnosti.

**Izkapanje sbigova (mogila) kod Starih Jankovaca.** — Dolazeć cestom iz Vinkovaca u St. Jankovec, podaleko od prvih kuća lievo vidiš na zapadnoj strani ondješnje šume pet mogila, jedna za drugom uzporedno od iztoka napram zapadu namiešćena, u obliku čunja. Četiri od njih nalaze se još danas u prvobitnom stanju, jer leže na neobrađenom tlu u šumi, dočim zadnja na zapadu, nalazeć se na obrađenom polju, većinom je već iztrvena.

God. 1878. ravnatelj zemalj. muzeja, prolazeć kroz St. Jankovec, pokuša, da srednji sbig iztraži; no zlim vremenom zapriečen u radnji, povjeri nastavak toga posla poznatoj marljivosti muz. povjerenika Ant. Bogetića, koj ga ako i djelomice dosta uspješno obavio. Našlo se je onda u tom sbigu više predmeta, koji svjedoče, da ti humci bezdvojbeno polaze iz bakrenoga doba.

Pošto je nade bilo sve većemu uspjehu, na predlog istoga ravnatelja upravljajući odbor hrv. arkeol. društva pruži pripomoć svomu povjereniku

M. Gutalu u svrhu, da ona iztraživanja u tih mogilah nastavi. G. Gutal izpitao je četvrti i peti sbig, koji leže u šumi. U četvrtom na 4 metra dubljine sa strane napram zapadu našao je g. G. na muljevito uglje sa ostanci čovječe kosti i komadići bakrenih predmeta. Razi zemlje isto tako naidje na ognjište, gdje je u crnoj mastnoj zemlji bilo dosta ugljena, pepela, ostanaka izgorjele lješine, i više komada bakrenih. U petom sbigu pako našao je tri metra duboko cijelu lješinu prama iztoku okrenutu a dobro sačuvanu s toga, što je zemlja sgora i sdola tvrda bila kao kamen, te uze od nje lubanju, kukove, hrbteninu, prsa i prsten, koj na prstu nadj, i posla arkeol. društvu za muzej. Na  $8\frac{1}{2}$  met. duboko odkri opet lješinu, ovdje ipak izgorjelu, i komad kremenjaka ali neupravnoga načina.

Kušajuć napokon svrdlom među 4 i 5 sbigom, udari na dva od komada cigala uzidana groba u dubljini od  $2\frac{1}{2}$  do 3 metra. Opazi u njih ostanke iztrunulih lješinah, ali predmeta nenadje nikakova osim dva novca tako iztrošena, da se jedva na njih razaznati daje, da su rimska.

**Ostanci rimskoga vodovoda blizu Petrinje.** — Gosp. mjernik V. Lapaine u Petrinji obavjestio je hrv. arkeol. društvo, da se izmedju mjesta Pračno, Mošćenica, Petrinja, Česko-selo, Taborište, Budičina i ruševinom Klinacgrada na ostanke rimske gradnje nailazi. Tu su zidani stupovi 2 metra dugački i široki, a 2 do 3 metra visoki, koji međusobno 5 do 6 metara razmaknuti stoje. Sasvim je vjerojatno, da su ovo ostanci rimskoga vodovoda sisačkoga, za što je i sama okolnost, buduć se kod Budičine i Klinacgrada mnoga bogata vrela nalaze, od kojih je vodovod vodu primati mogao. Gosp. Lapaine poslao je našem društvu obširan opis i potanki nacrt ovog vodovoda. Bilo bi željeti, da bi se i drugi domorođci povelj ovim primjerom, te naše društvo o mnogih po našoj zemlji raztrešenih starodrevnih gradnja obširno obavjestili.

**Zadarski vladin arhiv.** — U *Mittheilungen der k. k. Central-Commission zur Erforschung und Erhaltung der Kunst- und Hist.-Denkmale. Wien 1880. XVI. Bd. II. Heft p. LXXXIII.* kaže se, da po izvještaju gosp. K. F. Bianchi, kanonika i čuvara starinskih spomenika u Zadru, Zadarski arhiv sadržava osim sjaset važnih pergamena od X. do XIV. stoljeća, sve spise mletačkih knezova zadarskih od g. 1409—1797, *und die Acten des Proveditore generale seit Aufstellung dieser carica generalizia (1617) bis zum Falle der venetianischen Herrschaft*, te i spise kašnje dobe, naime prve austrijske i francezke; ali da sve to ogromno blago ostaje *bisher zumeist unbenützte Quellen zur Staats- und Volksgeschichte.*

Najprije nam je ovo zadnje, kao sasvim neistinito, odlučno odbiti. Zadarski arhiv bio je već iztražen i proučen, i to od našinaca, kao malo koj drugi na svietu. Za sada dosta, da se glavnijega u tom poslu dotaknemo. Sve listine zadarskoga arkiva do konca XI. stoljeća tiskane su u Račkijevoj knjigi: *Documenta Historiae Chroaticae periodum antiquam illustrantia. Zagabriae 1877.* Ono što u zadarsk. arhivu spada na XII. stoljeće, sve je izdano u Kukuljevićevom djelu: *Codex Diplomaticus. Dio II. U Zagrebu 1876.* Listine zadar. arkiva iz XIII. i XIV. vieka sakupljene su u mnogom od gori pomenutih, od Iv. Tkalčića, od nas itd., te se

već radi o tom, da bieli sviet ugledaju. Što se pako tiče spisa zadarskoga arkiva počam od g. 1409., izviestitelj pričinja se kao da nepozna je naše *Listine*, koje izdaje jugoslav. akademija u Zagrebu još od g. 1868. U ovom izdanju mi se služimo ne samo sa rukopisi mletačkoga arkiva, koji su daleko i točniji i potpuniji, nego i s onimi arkiva zadarskoga; dapače veleđušjem preuzviš. zadarskoga namjestnika i austrij. ministra za nutarnje poslove ote rukopise ovdje za porabu primamo. Zadarski arkiv ne samo je dakle svestrano iztražen bio, i to od samih zemljaka, nego je dapače u važnijem dielu i na svietlo izdan.

Iz onoga, što napokon veli izviestitelj o vrh. providurih u Dalmaciji, vidi se jasno, da je on o stvari, o kojoj hoće da kaže, odveć slabo upućen. Vrhovni providuri stalno namješćeni upravljali su Dalmacijom mnogo prije od godine 1617. Istina, da od starijih manjkaju akta, a tomu je ponajviše uzrok mnogi požar duždeve palače. Samo u Mletcih ova su se pod-puno čuvala, te zato treba i ondje tražiti pravo blago u koliko nije propalo. U mlet. arkivu čuvaju se sada akta vrh. providura dalmatinskih kronologički poredana i svezana u debelih knjigah. Prva knjiga do treće uzdrži sve depeše s prilozi vrh. providura Fridrika Nania od 27. ožujka 1588. do 22. listopada 1591. itd. Knjige vrhovnih providura, o kojih veli izviestitelj, i koje se u zadarskom arkivu nalaze, nepodpune su i sasvim podredjene važnosti, pošto su isti providuri glavne stvari pri sebi držali, i svoje zapiske sobom nosili; s čega i velika važnost mletačkih arkiva obiteljskih i za našu poviest. Vidi pako popis vrh. providura dalmatinskih u rukopish carske knjižnice u Beču br. 6346 i 6360.

**Jeton kneza Aleksandra I. Bugarskoga.** — S preda. — Glava kneževa desno. Naokolo **АЛЕКСАНДРЪ I. КНЯЗЪ НА БЪЛГАРІЯ.** Doli **A. SCHWENZER.**

Zada. — Dva stojeća lava drže okrunjeni knežev grb, lievo poskakujući okrunjeni lav u crvenom polju. Ozgo **ЗА СПОМЕНЪ 1879 — 17 АПРИЛІЯ 24 ЮНІЯ.** Promjer 26  $\frac{1}{2}$  mm.

**Archaeol.-epigr. Mittheilungen aus Oesterreich.** — U br. III. str. 93 našega *Viestnika* spomenuli smo radnje ovoga velevažnoga časopisa, sadržane u prva četiri svezka izdana za g. 1877. i 1878.; sada nam je to nastaviti za ona dva svezka, koja su g. 1879. bieli sviet ugledala.

Na str. 46—56 g. *O. Hirschfeld* izdaje *Epigraphischer Bericht aus Oesterreich*, te na str. 51—52 navadja iz Spljetskoga *Bullettino di Archeologia e Storia Dalmata* sedam nadpisa ondje izdanih od našega Bulića. Glede bilježke, koju je tu stavio o nekvojih ulomcih kršćanskih nadpisa našastih u Solinu i izpunjenih od slavnoga Rossia u Rimu obraćamo pažnju g. Hirschfelda i na ono, što smo mi dodali o istom predmetu u br. II. str. 62—64 našega *Viestnika* 1879.

Gosp. *M. Hoernes* na str. 64—72. opisuje sbirku starogrčkih posuda (*durch Bildschmuck ausgezeichneten Vasen*) sačuvanih u gradskom muzeju u Trstu. G. Hoernes, govoreć o toj trščanskoj sbirki u istom časopisu za g. 1878. str. 20., primjeti u bilježki: „nach einer Mittheilung des Herrn Directors Kunz ist eine in ihrem Umfang und der Art ihrer Zusammensetzung der Vasensammlung des Civico Museo ähnliche Collection

seit Kurzem in croatischen Landesmuseum zu Agram aufgestellt“. Pošto su dakle tršćanska i naša sbirka starogrčkih posuda iz istoga izvora potekle te veoma srodne, s toga veoma shodno za našu dolazi ovaj opis tršćanske sbirke.

Gosp. Jos. Brunšmid na str. 123—125 pod naslovom *Antiken in Cibalis* daje kratak opis sbirka starina u Vinkovcih, naime ondje u gimnaziji, u g. P. Stojanovića, S. Georgijevića i kod njega samoga.

Gosp. bar. Sacken u članku *Neuere Erwerbungen der Antikensammlung des A. h. Kaiserhauses* spominje na str. 142 pet kipića od bronza u Dalmaciji našastih, te o njihovoj važnosti podugo razlaže. U *Bulletino di Archeologia e Storia Dalmata* 1879. br. 12, str. 188 prof. Fr. Bulić pako dokazuje, da su ti kipići 4 ili 5 godina prije otkriti blizu Starigrada izpod Velebita. Na str. 150 isti bar. Sacken navodi njeke starinske predmete našaste u Osoru na Cresu od dra. Iv. Bolmarčića, ondješ-njega nadpopa, medju kojima se odlikuju dvie olovne žirke, koje su se za obsjedanja iz praće bacale, nadpisi ukrašene.

Daleko važniji je za nas izvještaj gg. W. Kubitscheka i E. Loewya pod naslovom *Bericht über eine Reise in Ungarn, Slavonien u. Croatien* str. 152—159, 164—174. G. Kubitschek izvješćuje u epigrafičkom pogledu, a g. Loewy u arkeologičkom. U koliko se tiče naše zemlje pobilježene su starine otkrite u Dalji sa okolicom, u Osjeku (u grads. muzeju, kod Kramera, u perivoju grofa P. Pejačevića, kod Franciskana i inudje po gradu), u Tenji, u Toplicah Varaždinskih<sup>1</sup>, i u zem. muzeju u Zagrebu. Glede zem. muzeja iztiču se potanko kipotvorine u kamenu, rimski predmeti od bronza i svjetiljke od pečenice. O tom ćemo u svoje vrijeme naposeb i obširnije prozboriti.

Napokon na str. 174—177 stoji *Epigraphischer Bericht aus Kroatien* od Iv. Bajničića. Ogradjujemo se proti onomu, što se tu kaže: „Die Inschriften, welche ich hier veröffentliche, wurden theilweise in kroatischen Zeitschriften, zum Beispiele im Viestnik hrv. arkeol. društva (Mittheilungen des kroat. archäol. Vereins), schon besprochen, sind aber der deutschen Gelehrtenwelt noch unbekannt“. Ti nadpisi nemogu ostati ma komu, a kamo li njemačkomu učenomu svietu, nepoznati ma kako se izdali, pošto nadpisi ostaju uvijek onako, kako su, za svakoga; osim toga i sam slavenski jezik već je u učenj sviet dosta zahvatio, a naša je sveta dužnost svom dušom nastojati, da sve više zahvati. U ostalom, kako mi učimo tudje jezike, neka i drugi uče naš, barem ruski, o kom se već sada neda reći, da u našoj struki budi ma komu zaostajé, a ruski je našem medju slavenskim najsirodniji. Mi bi napokon željeli, da stvari, koje se na našem tlu otkrivaju, budu od naših listova za prvo izdane, a ne u Beču, Pešti, Berlinu itd., navlastito ako su svojina zem. muzeja ili njemu namijenjene. Ovo preporučamo i velezaslužnomu našem arkeol. društvu *Siscia*.

<sup>1</sup> Navode se dva nadpisana već fiskana u Viestniku g. 1879. str. 42 br. 7 i str. 41 br. 4 — Odvraćamo, da u prvom nađpisu na drugom redu stoji AVG podpunoma, a u početku petoga redka manjka jedno slovo, komu tražovi odozgo jedva su vidljivi; u drugom pako nađpisu trćć redak ima čisto AVG·SAC, a isto tako i peti DEC·MVN, a ne drugako.

# VIESTNIK

## HRVATSKOGA

### ARKEOLOGIČKOGA DRUŽTVA.

---

---

#### Popis do sada izdanih hrvatskih pečata.

„Patriam illustrare“.

Sfragistika u današnjoj znanstvenoj literaturi nezauzimalje već ono nisko mjesto, kao nekoč, kada je samo neznatno služila povjestničkim iztraživanjem: danas bo je ova nauka ubrojena glavnim pomoćnim znanostim historije. Sfragistika, u višem znanstvenom smislu, služi danas najviše diplomaciji, genealogiji, povjesti umjetnostih, arkeologiji, nauci starih nošnja, a ponajviše ikonologiji; s toga i jest k nauci sfragistike znanje povjestno-pravno, diplomatskičko, genealogično i heraldičko neobhodno potrebito.

Obziruć se na ovo, samo po sebi pada u oči, koja je zadaća sfragistike u našoj znanstvenoj literaturi. Ali prije nego li na sastavljenje sistematične hrvatske sfragistike i samo pomisliti možemo, nuždan je čim točniji popis svih do sada na svjetlo izašlih hrvatskih pečata, koj će budućemu hrvatskomu iztražiocu kao koristni kažiput poslužiti.

Ovo je svrha moje razprave, u kojoj nekanim nipošto kakov arkeologički ili diplomatski opis i ocienu pojedinih pečata, već samo čim točniji i na duljem iztraživanju osnovani popis svih do sada gdje god bilo izdanih hrvatskih pečata predočiti.

Uvažimo li i tu okolnost, da kod nas neima absolutno nikakvog sfragističkog djela, te da nam je do sada mali broj objelodanjenih hrvatskih pečata po veoma različitim i tudjih inozemskih djelih razbacan, viditi ćemo, da nije baš lahak posao popisati iste, već da stoji truda i muke te iziskuje obsežnoga znanja i nauke, tičućeg se ciele koli sfragističke, toli i diplomatske literature.



Razredba ovoga popisa je sljedeća :

- I. Pečati svjetskih oblasti, i to:
  1. Pečati visokih dostojanstvenika kronologičkim redom;
  2. Pečati gradova alfabetičkim redom.
- II. Pečati crkvenih oblasti, i to:
  1. Pečati crkvenih dostojanstvenika kronologičkim redom;
  2. Pečati kaptola alfabetičkim redom.

### I. Pečati svjetskih dostojanstvenika.

1. *Krešimir*, kralj hrvatsko-dalmatinski.  
Pečat listine od god. 1071. *Ljubić*, Popis jugoslavenskih novaca, str. 1.
2. *Opoj Gutkeleški* (Opoy de genere Gutceled), ban ciele Slavonije (1235—1240).  
Pečat listine od god. 1239. *Arkiv za povjestnicu jugoslavensku*; knjiga III. tab. I. br. 3.
3. *Nikola Štibor*, ban slavonski (sred. XIII. vieka).  
Pečat listine od god. 1240. *Pray*, Syntagma historicum de sigillis Regum et Reginarum Hungariae. Budae 1805. Tab. V. br. 4.
4. *Bela*, knez slavonski, sin Bele IV.  
Pečat (sigillum simplex) listine od g. 1268. sa nadpisom: BGLA·DAI·GRA·DVX·TIOCIVS·SCLAVONIE·DALMATI·CROAC·*Schwartner*, Introductio in Rem diplomaticam aevi intermedii, praecipue Hungaricam; prvo izdanje Pestini 1790. tab. II. br. 8.; drugo izdanje Budae 1802. tab. V. br. 8. — *Pray*, Synt. de sigillis; tab. VIII. br. 5. — *Perger*, Bévezetés a Diplomatikába, Pešta 1821. tab. V. br. 2.
5. *Ivan od Güssinga*, ban ciele Slavonije.  
Pečat listine od g. 1285. sa nadpisom: † S·IOHANNIS·BANI·TIOCIVS·SCLAVONIE·FILII·HERICI. „*Archaeologiai értesítő*“ izdada ug. akademija. XI. svezak, 1877. str. 154.
6. *Nikola VIII. Gorjanski*, ugarski palatin (1376—1385).  
Pečat listine od god. 1376. *Wagner*, Collectanea Genealogico-Historica illustrium Hungariae Familiarum, quae jam interciderunt. Posonii, Pestini, et Lipsiae 1802. Decades I—IV.; decas IV. slika 5.
7. *Nikola*, ban (početkom XIV. vjeka).  
Pečat listine od god. 1320. sa nadpisom: SIGILLVM NICOLAI MAGISTRI. *Perger*, Bévezetés itd.; tab. VI. br. 3.

8. *Ladislav III.* Gorjanski, ugarski palatin (1447—1458).  
Pečat listine od god. 1449. *Wagner*, *Collectanea etc.*; decas IV. fig. 6.
9. *Nikola Iločki* (Ujlaky), vojvoda erdeljski i ban mačvanski (u XV. veku).  
a) Pečat (sigillum majus) na listini od god. 1467. *Wagner*, *Collectanea etc.* Decas I. fig. 15.  
b) Sigillum minus. *Török*, *Hazánk.* Pest 1858. I. sv. tab. A. br. II. i str. 227.
10. *Ivan Korvin*, sin kralja Matije I., ban hrvatski.  
Sigillum simplex na listini od g. 1490. *Batthyáni*, *Leges ecclesiasticae Regni Hungariae et Provinciarum adiacentium. Albae Carolinae* 1785. I. str. 490.
11. *Lavro III. Iločki*, knez bosanski i judex curiae (1518—1524).  
Pečat listine od god. 1519. „*Archaeol. értesítő*“. II. sv. str. 229.
12. Grof *Krsto Erdödy*, prvi komormik nadvojvode Matije (početkom XVII. veka).  
Sigillum annulare listine od god. 1606. „*Tudománytár*“, izdala ugarska akademija. 1834. III. sv. str. 236.

## II. Pečati gradova hrvatskih.

13. Grad *Zagreb*.  
Pečat XIV. veka sa nadpisom: † : S : COMVNI : DE MONTA GRACI. *Melly*, *Beiträge z. mittelalterlichen Siegelkunde*, str. 142. — *Mittheilungen* der k. k. Centralcommission etc., god. XVI. str. CII. — *Lind*, *Blätter für ältere Sphragistik*, tab. XVIII. br. 10.
14. Grad *Varaždin*.  
Pečat XIV. veka sa nadpisom: † S CIVITATIS DE VHRASD. *Melly*, *Beiträge*, str. 151. — *Mittheilungen* itd. god. XVI. str. CXCIV. — *Lind*, *Blätter* itd. tab. XX. br. 1.

## III. Pečati crkvenih dostojanstvenika.

15. *Stjepan II.*, biskup zagrebački (1225—1247).  
Pečat listine od god. 1227. *Péterfy*, *Sacra concilia Ecclesiae Romano-Catholicae in Regno Hung. celebrata etc.* Posonii 1741. I. sv. str. 168.
16. *Stjepan III.* de genere Osl, biskup zagrebački (1355—1377).  
Pečat listine od god. 1363. sa nadpisom: † S. STAPHANI ET ZAGRABIAN ET RAGI SCLAVONIA VICAR: LODOVICI. R.V. GUALIS. *Archaeologiai értesítő*, 1878. XII. sv. str. 143

17. *Dimitar II.* Čupor Monoslojski, biskup zagrebački (1465).

Pečat listine od god. 1453. Čudnovato je, da se Dimitrija u ovoj svojoj listini već god. 1453. piše „Demetrius episcopus Zagrabiensis“, dočim znademo, da je on istom god. 1465. izabran biskupom zagrebačkim, i da je kao takav samo jednu godinu vladao. *Török*, Magyarorszáğ primása, Pest 1859. II. dio, str. 68.

18. *Toma IV.* Bakač Erdödsky, nadbiskup ostrogonski i administrator biskupije zagrebačke.

Pečat listine od god. 1512. *Péterfy*, Sac. Concil. 1741. na koncu predgovora.

## IV. Pečati kaptola hrvatskih.

19. Kaptol *bosansko-djakovački*, utemeljen po mnienju nekojih godine 1239.

a) Pečat listine od g. 1374. *Magyar történelmi tár*, izdala ug. akademija. 1856. II. sv. slika 7.

b) Pečat listine od iste godine. *Magyar tört. tár*. II. sv. sl. 16.

c) „ „ od god. 1467. „ „ „ „ sl. 8.  
— *Péterfy*, Sac. Concil. 1741. I. sv., 149. str.

d) Pečat listine od god. 1526. *Magyar tört. tár*. II., sl. 9.

20. Kaptol *čazmanski*, utemeljen od Stjepana II. biskupa zagrebačkoga god. 1222.

Pečat listine od god. 1325. *Magyar tört. tár*. II., sl. 15.

21. Kaptol *kamenički*, utemeljen od kneza Bele. God. 1229. utemeljio je nadbiskup koločki, Ugrin, u mjesto ovoga kaptola biskupiju »Sancti Ernesti de Keö«, koja je kasnije spojena sa biskupijom djakovačkom. Uspomena ovoga kaptola živi u naslovu »Praepositura S. Stephani Protomartyris de Keö ad Tybiscum«.

Pečat listine od god. 1318. *Magyar tört. tár*. II. sv. sl. 38.

22. Kaptol *požežki*. Kada je utemeljen, nezna se; ali je već god. 1223. obstojao. God. 1536. ukinut je. Njegova uspomena živi u naslovu »Praepositura de Posega«.

a) Pečat listine od god. 1263. *Magyar tört. tár*. II. sv. sl. 47.

b) „ „ „ 1279. „ „ „ II. sv. sl. 48.

23. Kaptol *senjski*. Nezna se, kada je utemeljen.

Pečat XVI. vieka. *Magyar tört. tár*. II. sv. sl. 51.

24. Kaptol *sriemski*, sada spojen sa djakovačkom biskupijom.

Pečat listine od god. 1358. *Magyar történelmi tár*. II. sv. sl. br. 53.

25. Kaptol *šibenički*. Kada je utemeljen, ne zna se, ali svakako spada među starije. Uspomena mu živi u naslovu »Electus episcopus Sibenicensis«.

Pečat listine od god. 1324. *Péterfy*, Sac. Conc. 1741. I. sv. 182.

26. Kaptol *zagrebački*, utemeljen od kralja Ladislava Svetoga oko god. 1085.

a) Pečat listine od god. 1189. *Pray*, Synt. de sig. T. IV. f. 2. — *Perger*, Bévezetés. tab. VI. br. 12. — *Magyar tört. tár.* sv. II. br. 64. — *Ipolyi*, Beiträge zur mittelalterlichen Siegelkunde Ungarns, Wien 1859. str. 8. br. 6. — *Archaeol. értesítő* XI. sv. str. 77. — *Lind*, Blätter f. ält. Sphrag. tab. I. br. 4. — *Archaeol. értesítő* XIV. sv. tab. XX. br. 2.

b) Pečat listine od god. 1297. *Péterfy*, Sac. Conc. 1741. I. sv. str. 11. — *Magyar tört. tár.* II. sv. str. 65. — *Lind*, Blätter etc. tab. IX. br. 7. — *Archaeol. értesítő*, XIV. sv. tab. XX. br. 14.

c) Jedan drugi pečat. *Cerographia Hungariae, seu notitia de insignibus et sigillis Regni Mariano-Apostolici, Tyrnaviae 1734. T. II. fig. XII.*

Ovamo spada još i:

27. Prioratus *Auranae*, danas spojen sa praepositurom zagrebačkom.

Pečat izdan od *Pray-a*, Dissertatio historico-critica de Prioratu Auranae. Viennae 1773. str. 104.<sup>1</sup> Dr. I. Bojničić.

## Nadpisi,

(Nastavak. V. Viestnik 1880. str. 72.)

Prinesak k nadpisom Rišnjanskim (*Risinum, Risano*), izdanim od Mommsena u svom djelu »Corpus Inscriptionum Latinarum III.« str. 285—7 i 1028.

13.

L-PACONIVS PRONT<sup>o</sup>

U zidu obćinske kuće.

<sup>1</sup> Ovdje nam je spomenuti još dva pečata dalmatinska (a bit će jih za stalno i više), koja se čuvaju u dotičnoj sbirki arkeologičkoga muzeja gradskoga u Trstu, te su ove godine izdana u časopisu *Archeografo Triestino* (Vol. VII. fasc. 1—2. 1880) po veleučenom g. *Karlu Kunz-u* ravnatelju istoga zavoda. Jedan je *Jakova Bragadina* biskupa Ninskoga (1463—1474), a drugi spada na *Jakova Divnića* (Difnico), rodnom iz Šibenika, biskupa isto u Ninu (1475—1530). — Molimo za obavijesti o već izdanih pečatih; a rado bi tiskali neizdane, koje se po važnosti odlikuju.

Uredništvo.

14.

PLAETORIA  
M·F·POSITIA  
AN III·H·S·E

U kući Misetića.

15.

C · M I N I D I O  
P R I M I G E N I O  
A N N O R V M X X X X  
H · S · E

U kući Misetića.

16.

SER·VENA  
M·F  
M A X I M A  
A N · X X V

U kući Misetića. — SER·VENA vjerojatno *Servena*, pošto u nadpisu zadarskom l. c. br. 3190 imamo *M. Servenius*. — Ova četiri nadpisa još neizdana poslao nam je blagohotno i već davno g. liečnik Czerwenka naš muzealni povjerenik u Risnu.

### 17. Opazke.

Mommsen l. c. ad n. 1723. piše: *Risani penes Paprenizam, apud quem frustra quaesivi*. — Ovaj nadpis po Czerwenki nalazi se ondje u avliji sinova Gjurja Jovanovića, te bi imao:

u 3 redku IN mjesto LAE

u 5 » CYRANVS mjesto CILLANVS

Mommsen l. c. ad n. 1725. — Po Czerwenki čuva se u avliji Čatovića na carinah, te nebi imao ni jedne piknje u zadnjem redku.

Mommsen l. c. ad n. 1736. — Po Czerwenki stoji u avliji sinova Gjurja Jovanovića, a prvi redak bio bi urezan gori u okružici.

Mommsen l. c. ad n. 1738. — Po Czerwenki sazidan je u oltaru u crkvi na Prevlaki kod Novoga. Bez dvojbe, a vjerojatno iz Risna, ondje prenesen. U četvrtom redku bilo bi MÆR mjesto MATER, a u sedmom LIBERTOS mjesto LVBERTOS.

U Prevlaki nema ni traga starim spomenikom, te se ne smije ni pomisliti, kao što neki jesu, da je tu njegov ležao stari *Epidaurum*.

Mommsen l. c. ad n. 6359. — Po Czerwenki nahodi se u bašći Čatovića na carinah.

Mommsen l. c. ad n. 6360. — Po Czerwenki izkopan bi ondje blizu župne crkve, a nalazi se kod peći Jova Krsta Popovića. Ovaj je četverouglasti stup 0,66 vis. a 0,30 šir. i liepo ukrasen. Po otisku, koj nam posla isti gospodin, četvrti redak glasi ovako:

STATIVS·VAL·ET·CÆ

U zadnjem reduku slova su pomanja.

S. L.

## Topografske sitnice.

Priobéuje V. Klaić.

(Nastavak.)

3. Grech, Grez ili Grecz zvao se je hrvatski Gradъъ, a ne Grič.

Godine 1242. dne 16. rujna desio se je kralj Bela IV. u Virovitici. Da bi odoljeo novim navalam mongolskim, kojih se je živo bojao, odluči on znatnija mjesta u svojoj državi utvrditi, a uz to podizavati slobodne gradove, gdje će se nastaniti gradjani, većinom stranci »hospites«. Medju inim pronadje on shodnim utvrditi i stari Zagreb, te odluči tik Zagreba, na briegu uz desnu obalu potoka Cirkvenice (ad rivum Circunica) podići slobodan grad. Tu svoju volju očitova on u posebnoj povelji, izdanoj istoga dana ovako: »quod cum nostre placuisset voluntati in Zagrabria in monte Grech civitatem liberam construere et ibidem hospites convocare, et illam ad securitatem confinii et alia commoda munire et firmare . . .«<sup>1</sup>.

Pita se sada, kako li se je pravo zvao ovaj »mons Grech«, na kojem je Bela slobodan i utvrdjen grad podigao? Kako se je to ime »Grech« izgovaralo i da li je to hrvatsko ime? Za rješenje toga pitanja nužno nam još neka mjesta iz raznih povelja sporediti.

Već g. 1201., dakle četerdeset i jednu godinu prije, nego li je Bela spomenutu povelju izdao, spominje se u jednoj povelji kao mjesto tik staroga Zagreba »locus, qui dicitur *Kerec* ad rivum *Circunica*«<sup>2</sup>. Kerec jest sjegurno isto što i Grech od g. 1242., te po tom nam je zaključiti, da je i prije g. 1242. bila naselbina na istom mjestu, gdje je kasnije Bela podigao slobodan i utvrdjen

<sup>1</sup> Kukuljević, Jura regni Croatiae, Dalmatiae et Slavoniae I. 1. p. 63.

<sup>2</sup> Tkalčić, Monum. historica episcopatus Zagradiensis I. p. 11.

grad. To se međutim razabire takodjer iz same povelje Beline, gdje kaže: »Conditiones itaque et libertates hospitum praedictorum, in predicto monte habitantium et convenientium, quas ipsi inter se fecerunt et nos approbavimus, tales habentur . . . . Godine 1242. već je bilo naseljenika na ovom mjestu, pošto su sami ustanovili svoje slobostine, koje im Bela potvrđuje.

Godine 1247. mora da je novi grad bio već utvrđen i pod-puno uredjen, jer se već spominje »*villa hospitum de Grez*«<sup>1</sup>. Deset godina kasnije 1257. nalazimo već, da se navodi »*castrum Grech*« i »*cives de Grech*«<sup>2</sup>. Godine 1267. izdade Bela opet drugu povelju, kojom odredi, »*quod dilecti et fideles nostri cives et hospites in novo castro nostro, per nos in monte Grez constructo existentes*« budu slobodni od plaćanja tridesetine<sup>3</sup>. God. 1292. pokloni kralj Andrija III. kaptolu zagrebačkomu još i treći dio »*tributi fori libere ville nostre greccensis*«<sup>4</sup>. Godine 1294. piše Andrija III. neko pismo vjernim svojim »*de monte greccensi*«<sup>5</sup>. Godine 1295. čine Andreas maior ville ac universitas *civium greccensium* mir sa kastelanom medvedgradskim Nikolom<sup>6</sup>. Iste godine u jednoj se povelji spominju »*iudex, iurati et tota communitas greccensis*«<sup>7</sup>; napokon g. 1297. čujemo i za gradjanina zagrebačkoga, koji se zove »*Katheryn, filius Martini, civis de monte Grech*«<sup>8</sup>.

Ovo nekoliko podataka nepodaje nam samo neku sliku o poviesti grada »Grecha« u 13. vieku, nego nam takodjer dokazuje, da se ime toga grada nije vazda jeduako pisalo, nego sada *Grech*, sada *Grecz*, a najviše *Grec* ili *Grez*. U najstarijem spomeniku nalazimo dapače i pokvareni te pomagjareni oblik *K(e)rec* (bolje *G(e)rec*). Isto tako saznajemo iz navedenih podataka, da se je i brdo, na kojem je grad bio, tako zvalo, i da je po svoj prilici novi grad dobio ime svoje od brda.

Mnogi su dosele kušali, da protumače, što li je to *Grech*, *Grez* ili *Grecz*? Neobaziruć se na one, koji su postanak i poriekló toga grada dovodili u savez sa Grci, te od »*mons Grez*« ili »*mons greccensis*« načinili nekakve *grčke gorice*; iztaknuti mi je samo, da

<sup>1</sup> Tkalčić, op. cit. I. 89. — <sup>2</sup> Tkalčić, op. cit. I. 116. Vidi još i povelju od godine 1259. na str. 121. — <sup>3</sup> Kuk. Jura I. 1. p. 78. — <sup>4</sup> Tkalčić, op. cit. p. 228. — <sup>5</sup> Tkalčić, op. cit. p. 233. — <sup>6</sup> Tkalčić, op. cit. p. 235. — <sup>7</sup> Tkalčić, op. cit. p. 236. — <sup>8</sup> Tkalčić, op. cit. p. 238.

se u novije vrijeme u nas skoro obćenito misli, da se je stari Grech ili Grez zvao ili morao zvati *Grič*. Nu to nije moguće.

Vuk Karadžić u svom rječniku poznaje rječ *grič* samo iz Hrvatske, (i to južne na jugu Kupe, a ne sjeverne, gdje žive kajkavci), ali veli, da *grič* značnuje — veliku vrlet — die Steile, declivitas. Tko je samo jednom vidio maleni i nizki brežuljak, na kojem se uzdiže gornji grad Zagreb, sjegurno će priznati, da se ova rječ nemože upotriebiti za taj sitni brežuljak, uzporediv ga osobito sa ogromnimi vrleti ličko-otočkoga okružja, gdje ta rječ živi. Nu još više opiru se tome nazivu podatci iz historijskih spomenika, koje sam osobito za to naveo, da iztaknem kako Grichu ili Grizu upravo u nijednom spomeniku nema traga. Ili vriede li samoglasni u životu jezika tako malo, da nam je slobodno po volji zamieniti e sa i bez ikakva razloga?

Rječ *Grech* ili *Grez*, koja se u spomenicima 13. vieka (a i dalje) rabi za gornji grad Zagreb i brdo, na kojem se uzdiže grad, nemože se absolutno sporediti sa modernom rječju »*grič*«. Nu što znači rječ *Grech*, jeli domaća ili tudjinka? Za riešenje toga pitanja bilo bi nam nužno znati, kojega li su jezika i poriekla bili prvi naseljenici na ovom brdu i u gradu. Nu o tom nemamo u spomenicima 13. vieka (a ob ovih upravo se radi) nikakvih izravnih ni neizravnih podataka.

Po crkvi sv. Marka, po imenu mletačke ulice u gornjem gradu Zagrebu, a i po drugih tragovima iz kasnijih vjekova misle mnogi, da je prvo naseljenje na brdu »*Grech*« bilo talijanskoga poriekla. Za posljednji desetak 13. stoljeća, a i za 14. stoljeće (viek talijanskih Anžuvina) dopuštam rado, da je i na Grechu bilo naseljenika talijanskih, nu zato se moram protiviti talijanskoj naselbini do g. 1290. — Da vidimo, kakove su »*hospites*« imali od g. 1209. počam neki gradovi stare Slavonije?

Godine 1209. kralj Andrija II. podieli gradu *Varaždinu* gradsko pravo. On dopušta tamošnjim gostom (*hospites*), da si sami biraju sudca: »*judicem constituent, quem rihardum solent appellare*«<sup>1</sup>. Mislim, da sama rječ »*rihardum*« (*Richter*) odaje porieklo tadanjih varaždinskih gradjanâ. Godine 1231. izdao je vojvoda ciele Slavonije Koloman neke povlasti gradjanom Vukovskim (*Vukovarskim*), ter veli u povelji: »*hospitibus juxta castrum Walkow commoran-*

<sup>1</sup> Kuk. Jura I. 1. p. 41.



tibus, videlicet *Teutonicis, Saxonibus, Hungaris et Sclavis*<sup>1</sup>. Po analogiji sudeć tvrditi mi je, da su i prvi naseljenici »in monte Grech ili Grech« bili uz domaće neke žitelje najvećom većinom *Niemci*, kako no i u susjednoj Ugarskoj.

Imajuć na umu, da su prvi naseljenici na brdu Grech bili *Niemci*, lahko nam je ući u trag porijeklu imena Grech. *Niemci* su naime za ovo brdo našli kod domaćih žitelja slovjensko ime *Gradbcb*, te su ga prema svome izgovoru udesili, te nazvali i brdo i naselbinu svoju imenom *Grätz* ili *Gratz*, koje se je poniemćeno ime uvuklo i u službene izprave, te se je pisalo Grech, Grec, Grez, da i Grecz. Sličnih primjera ima za to i u drugih slovjenskih zemljah, gdje su se *Niemci* nastanili, n. pr. u Štajerskoj Gradac na Muri = *Grätz* = *Gratz*; — u Českoj Kraljičin hradec = *Königgrätz* i t. d.

Nu ima li historijskih dokaza, da se je kasnije brdo Grech ili Grez zbilja zvalo slovjenskim imenom *Gradbcb*? U povelji jednoj od g. 1247., kojom Bela IV. pokloni zagrebačkomu kaptolu zemljište za gradnju kule (koja bje podignuta kod današnjeg Vrazovog šetališta) nalazim i ovo mjesto: »montem quendam, nomine Gradyz, in comitatu zagrabiensi, juxta Zagrabiam existentem, cuius partem quendam ad villam *hospitum de Grez*, quendam vero ad Wanlegen novimus pertinere« . . .<sup>2</sup> Iz ovoga razabiremo, da je tik Zagreba i tik grada Greza bilo g. 1247. neko brdo *Gradyz* (*Gradbcb*), kojega je jedan dio pripadao gradjanom grada Greza. Nu odatle nebi još sliedilo, da je mons *Gradyz* i mons *Grech* jedno te isto, da nam to indirektno nebi svjedočio *Ivan* arcidjakon gorički, pisac 14. vieka, koji je dobro poznao grad Zagreb. Sabravši on naime u cjelinu sva statuta i pravice kaptola zagrebačkoga uvrsti on u svoje djelo i netom spomenutu povelju kralja Bele od g. 1247., i metne pred nju ovaj naslov: Tenor privilegii domini regis Bele super turri in monte *Grech* et eius pertinenciis<sup>3</sup>. Ivanu arcidjaku jest dakle »mons *Grech*« i »mons *Gradyz*« jedno te isto, i tim on indirektno posvjedočuje, da je ime *Gradbcb* slovjenski naziv za izkvareni *Grech*, *Grecz* ili *Grez*<sup>4</sup>.

<sup>1</sup> Kuk. Jura I. 1. p. 56. — <sup>2</sup> Tkalčić, Mon. I. 89. — <sup>3</sup> Tkalčić, Mon. epis. Zagr. II 132. — <sup>4</sup> I na pečatu grada Zagreba iz XIV. vieka čita se: S·COMVNI·DE·MONTE·GRACI· V. *Lind*, Blätter für ältere Sphragistik, tab. 18, br. 10. Primjera radi samo navodim, da se u spomenicah srednjega vieka (13. stoljeća) piše i slovenski Gradac na Muri ovako: *Gretz*, *Grez*, *Grecz*, *Graez*, napokon i *Graetze*. Zahn, Urkundenbuch des Herzogthums Steiermark, II. pag. 17, 19, 98, 404, 450, 517.

## 4. Τὸ Βελίτζειν = Belize.

Car Konstantin Porfirogenet, opisujući Hrvatsku, kakova je bila za njega u polovini 10. stoljeća, nabraja i hrvatske gradove, a medju njimi spominje i »τὸ Βελίτζειν«<sup>1</sup>.

Dr. Rački u svojem djelu: »Documenta historiae croaticae«<sup>2</sup> glosira ovo mjesto ovako: »Legi potest Beličin et Veličin. Cf. Biočić, Bjelčić in dornišiensis, Biljane in scardonensis, Velić in sinjensi districtu. Šafarik reflectit ad Bjelina in agro Bukovica«.

Konstantinovu »τὸ Βελίτζειν« nalazim traga i pod konac 12. vieka. Kad je poslije smrti cara Emanuela g. 1180. kralj ugarski i hrvatski Bela III. oteo Byzantu diel Hrvatske i Dalmaciju, pošalje on za vojvodu svoje vojske u Hrvatsku i Dalmaciju nekoga Mavra. Ovaj Mavro izdade u veljači g. 1181. u Zadru povelju, gdje medju ostalim veli: »Memiminos nos, quidem Maurus dei et regia gratia comes et tocius maritimae provinciae studiosus exercitator, quod cum castrametati essemus in predio Desconis, quod *Belize* vocatur, una cum Miroslao breberiensis iuppano, Cathlo tyniensis . . . .«<sup>3</sup>.

Ja mislim, da je τὸ Βελίτζειν i *Belize* jedno te isto. Trag ovomu mjestu sačuvao se je možda u imenu današnjega sela *Bilice* kod Šibenika (rimo-kat. župa Varoš).

## 5. Τὸ Δεσνήκ.

Konstantin Porfirogenet veli u spomenutom već djelu, da su u polovini 10. stoljeća u oblasti rieke Bosne (εἰς τὸ χωρίον Βόσωνν) bila dva grada: τὸ Κάτερν καὶ τὸ Δεσνήκ<sup>4</sup>

Za Κάτερν neima skoro dvojbe, da je to grad *Kotor*, kojemu se i sad još vide podrtine uz riekü Bosnu blizu današnjega Sarajeva<sup>5</sup>. Ovo mnijenje prihvaća takodjer Rački, koji kaže: rudera urbis Kotor ad fl. Bosnam non procul a Vrhbosna in districtu Sarajevensi, ubi Constantini τὸ Κάτερν situm fuisse opinor«<sup>6</sup>. Uz Račkoga pristaje i Jireček<sup>7</sup>.

Mnogo manjom sjegurnosti može se označiti položaj i mjesto grada τὸ Δεσνήκ. Šafarik mislio je, da se taj grad ima tražiti kod

<sup>1</sup> De adm. imp. Edit. Bonn. cap. 31. p. 151. — <sup>2</sup> Monumenta Slavorum meridionalium VII. p. 413. — <sup>3</sup> Kukuljević, Codex diplom. regni Croat., Dalm. et Slav. II. p. 117. — <sup>4</sup> De adm. imp. cap. 32. p. 159. — <sup>5</sup> Jukić, Zemljopis i poviest Bosne p. 32. — <sup>6</sup> Rački, Docum. p. 415. — <sup>7</sup> Die Handelstrassen und Bergwerke 29—30.

današnjega Tešnja (Desnik = Dešanj, Tešanj) na rieci Usori ne daleko utoka njena u rijeku Bosnu. Rački i Jireček samo spominju mnijenje Šafaříkovo, ali kano da nepristaju uzanj.

Konstantinov Δεσνίχ absolutno nije današnji Tešanj. Prvo vojuje proti tomu ta okolnost, što je Tešanj suviše odaljen od Kotora, ter što leži u području dolnje Bosne; a drugo, što se kasnije nije nikada Tešanj pribrajao pravoj Bosni (a o toj upravo Konstantin govori), nego oblasti *Usori*, koja se prvi put u spomenicih spominje u trećoj desetini 13. stoljeća. Pokrajina Usora nije samo obsizala poriečje Usore, već i poriečje same Bosne od utoka rijeke Lješnice (Lišnice) u Bosnu u sve do utoka Bosne u Savu. U oblasti Usori bijahu gradovi Doboj, Dobor, Srebrenik, a i Tešanj, koji upravo leži na rieci Usori<sup>1</sup>.

Po mojem mnienju bio je grad Δεσνίχ mnogo južnije u području gornje Bosne ili blizu nje. Još dan danas stoji neko mjesto *Teševo* u području gornje Bosne, u okolišu, gdje se kasnije spominju kraljevski gradovi Bobovac i Sutiska. Možda je tuj stajao grad Δεσνίχ?

Ima u Bosni još i rječica *Tiešanica*, koja nasuprot Konjicu utiče s desne strane u Neretvu. Ova je rijeka mogla dobiti svoje ime od nekog sada već propalog grada Tiešnja (kao što n. p. Veličanka od grada Velike, Počiteljica od Počitelja, Ličanka od mjesta Liča, Medvešćak (u staro doba Crkvenica) od Medvedgrada, Slunjčica od Slunja itd.). Da je na utoku Tiešanice u Neretvu stajao nekoč nekakav grad (Tiešanj?), mogla bi potvrditi donekle i stara tradicija (premda inače slabo vriedi), kad priča, da je most preko Neretve upravo tuj kod Konjica sagradio još u 10. stoljeću neki kralj Hvalimir! Upravo ovaj kraj računao se je vazda k pravoj Bosni, kao što se razabire iz jedne povelje od g. 1244., gdje se župa Neretva (t. j. okoliš Neretvice i desna obala Neretve) pribraja pravoj Bosni<sup>2</sup>.

#### 6. Βάγαις, Βάλκης, Balea.

Godine 598. udari avarski kagan iz istočne Posavine u pokrajinu Dalmaciju, te ju ljuto poplieni i opustoši. Mnoga mjesta zauze, a osvojivši neki znameniti grad razori tuj oko njega četer-

<sup>1</sup> Vidi povelju kralja Stjepana Tomaševića od g. 1461., gdje se kaže: „i na Usori grad Tiešanj“. Bosanski prijatelj I. pag. 21.

<sup>2</sup> Theiner, Mon. Sl. m. I. 296.

deset drugih gradova. Ime toga važnoga grada piše se u izvorih, koji ovu zgodu opisuju (Teofilakt, Teofanes, Historia miscell. Anastasius) veoma različito, i to: Βάγχις, Βάλβης, Βάλκίς, *Balcha*, *Balea*<sup>1</sup>. Prema tomu teško je opredieliti, kako se je taj grad u istinu zvao, a još je teže označiti, gdje je bio.

Šafarik (a uzanj pristao je i Dümmler) mislio je, da se je pravo taj grad zvao „*Balea*“, te ga je tražio kod *Belaja* blizu Karlovca. Nu Rački na to nepristaje, već kaže: »Ast lestio »Balka« fontibus magis innititur, cumque illa nomen pagi »*Baljke*« in der-nišiensi communi Dalmatico conferri potest«<sup>2</sup>.

Prije svega iztaknuti mi je, da se je ova provala Avara zgodila prije nego li se Hrvati u Dalmaciji spominju. a drugo opet, da je upravo navala od g. 598. zadala Dalmaciji prvi ljući udarac. Po tom možemo zaključiti sasvim dobro, da su prije te provale još uvijek stajali u Dalmaciji svi ili najveća većina onih gradova, što se za rimskoga gospodstva do konca 5. stoljeća spominju. Imajuć ovo na umu, utvrditi mi je, da se je taj grad zvao pravo *Baloia* (Baloie), kako je napisano na Tabuli Peutingerovoj, i da je taj grad ležao u današnjoj zapadnoj Bosni. Za to mi služi ovaj dokaz.

Po izvorih nam je suditi, da je kagan provalio u Dalmaciju iz istočne Posavine t. j. iz današnjega Sriema. Ako je to tako, onda je kagan morao udariti starom rimskom (57 geogr. milja dugom) cestom, koja je vodila iz Mitrovice (Sirmium) preko Slavonije i zapadne Bosne u Solin (Salona). Na tom pako drumu bila je po Tabuli Peutingerovoj postaja *Baloie*, za koju Katančić misli, da je Bilaj u sadanjoj Bosni. Uza to je pisanje upitnoga grada u naših izvorih tako različito, da se svim raznim oblikom može i *Baloia* kao varijanta pridodati.

Što se grad *Baloia* spominje u kosmografiji anonyma Ravenskoga u 7. stoljeću<sup>3</sup>, nesmeta me ni malo. Jer prvo nam izvori nekažu, da je taj grad bio razoren (poput onih drugih 40), već samo osvojen; a drugo, što je važnije, Ravenski kosmograf nije pisao po vlastitu zrienju, već je gradju svoju počrpao iz starijih pisaca 5. i 6. stoljeća. (Nastavak sliedi.)

<sup>1</sup> Rački, Docum. p. 251—254. — <sup>2</sup> Rački, Docum. p. 254. —

<sup>3</sup> Ravennatis anonymi cosmographia, IV. 19, p. 217—218 (Editio M. Pinder et G. Parthey 1860). Ovdje se medju dalmat. gradovi spominju: Fines, Lamatis, Lausaba, *Baloia*, kao što i na Peutig. tabli.

## Arkeološki crteži

iz moga putovanja po nekim predjelima Podravine i Zagorja god. 1879.

Dozvolom vis. vlade početkom lipnja žakanjskom željeznicom podjoh u Ormuš, da s ote strane započmem arkeološka izraživanja po Podravini i Zagorju, o kojih se krajevih u tom pogledu do sada veoma malo kazati znalo.

Poznato je, da je iz Optuja (*Poetovium*) uz desnu obalu Drave polazila rimska glavna cesta u Osiek (*Mursa M.*), i da je prva postaja na toj pruzi (*Remista*) oko Babinaca ležati imala (*V. Viest. god. 1879. str. 37*). Mommsen (*Corpus Inscip. Latin. III. n. 4107 do 4112, Ephem. Epigr. II. 418*) iznosi šest nadpisa u ovoj okolici otkritih, dodajući i to: *ad Babinec rudera sunt aetatis Romanae conspicua*. Ova viest toli vriedna učitelja povede me, da o tom na licu mjesta svom mogućom pomnjom izražim. U družbi dakle nadkrižovljanskoga župnika g. Pavla Slibara pohitim do *Babinca*, te sve moguće upotrebismo, da se točno o Mommsenovoj tvrdnji uvierimo. Ne samo razgledah potanko i proučih briežuljak, na kom leži ono seoce, dali i sve naokolo ondješnje zemljište, nebi li gdje odkrio budi i neznatan trag starodavne sgradjevine ili spomenika, ali sve badava. Izpitah i starije u seocu, imenito ondješnjega posjednika g. Antuna Knezocija, jeda li znadu o kojih ostancih starinske ruševine u onoj okolici; te ako ne to, onda izkapaju li se gdjegdje u tom predjelu stari predmeti, novci itd., ali mi svi složno odgovorili, da ondje nema tomu ni traga, niti da se je, po koliko znadu, ma kada na onom zemljištu što takova izkopalo ili našlo.

Od ono šest nadpisa, o kojih veli Mommsen da su izkopani u Babincu, tri bi se naći imala u župnoj crkvi s. Barbare u *Nadkrižovljanu*, dočim ovdje nema ni jednoga niti u crkvi niti oko nje, a niti ondješnji starci znadu kazati, da su i ma kakova ondje vidili. Moguće, da su klakom zamazani ostali, kad se ona crkva popravljala. Ostala tri veli Mommsen da se nalaze u Klenovniku *in hortorum ad arcem muro ad portam — ad ingressum arcis occidentem versus — in arce in hortis deliciarum ad portam*. Ja sam jih kašnje ondje tražio na označena mjesta, no zaman, te i tu moguće, da su klakom skrivena bila, ili od raznih posjednika onoga grada drugamo odnesena.

Posietih zatim *Petrianec*, Nadkrižovljanu na iztoku. Ovo je selo na glasu po tom, što je 20. lipnja 1805 ondješnji žitelj Josip Matija Hugjek, kopajući temelj za kuću, iznašao u zemljenoj posudi silno arkeolog. blago, neocjenive znanstvene vrijednosti a ondašnje nominalne od 3352 for. 30 kr. Imao sam sreću dobiti suvremeni spis, koj donosi točan popis tada našastih predmeta, te ga ovdje doslovce prilažem:

»Anno 1805. die vigesima iunii in oppido Petrianec comitatui Varasdinensi ingremiato certus Josephus Matias Hugjek civis ibidem, sibi cellarium effodere volens, reperit sequentia.

	Annus post Christum natum	et quo distant sunt anni
1 Hadrianus . . . . .	117	1688
6 Antoninus Pius . . . . .	138	1667
1 Valerianus . . . . .	153	1652
5 Marcus Aurelius . . . . .	262	1643
7 Eius uxor . . . . .	262	1643
7 Tacitus . . . . .	275	1530
35 Probus . . . . .	276	1529
1 Numisma de reportata per Probum in Germania victoria	278	1522
29 Charinus . . . . .	283	1522
12 Aurelius Numerianus. . . . .	284	1521
10 Diocletianus . . . . .	285	1520
1 Julianus . . . . .	355	1450

115 in summa.

1 Numisma consecrationis.

2 Monilia ad manum integra, et unum confractum e crassa filo aureo elasticum.

2 Monilia ad brachium ex auro cum insituatis nummis aureis, quos inter conspicitur moneta Juliae Augustae, ob quam, quod Ovidius in exilium missus sit, per quosdam dicitur, est autem annorum 1798.

2 Ansulae aureae extra ordinariae.

1 Magnum liquatum fragmentum, pluraque minora liquata aurea.

Hoc totum in una olla repertum auri puri ponderat 7. marchas id est 3 lib. 15<sup>3</sup>/<sub>4</sub> lot., quod moderno pretio curenti in moneta conventionali seu argentea valet 2516 florenos 30 kr., juxta pondus

vero modernorum aureorum efficit  $558\frac{3}{4}$  aureos; et si aureus juxta agijo = cursum computetur a 6 florenis, facit summam 3352 fl. 30 kr.

Ad requisitionem domini regiarum per regnum Croatiae tricesimarum inspectoris Matiae de Szlariezky separavit et specificationem hanc tabelarem gratiose confecit illustrissimus dominus comes Bartolomeus de Pattačić s. c. et r. a. m. camerarius et inclyti comitatus Požegiensis supremus comes, praesentibus magnifico domino Donato de Lukavsky regnorum Dalmatiae et Schlavoniae vice bano, domino Emerico de Jakopčić comitatus Varasdinensis vice iudice nobilium et presente me Mathia de Sztariezky m. p. regio per regnum Croatiae tricesimarum inspectore et inclitorum comitatum Varasdinensis, Zagrabienensis et Crisiensis tabulae iudiciariae assessore«.

O ovom iznašašću bilježi pako *liber memorabilium parochiae Petrijacensis* ovako: — »Anno 1805. 2. iulii Mathias Hudjek in oppido Petrianec, dum domus suae cellam vinariam effoderet, sequentes raras omnino et praetiosas antiquitates in monetis invenit. Unam videlicet monetam Hadriani imperatoris cum inscriptione anni 117 post Christum natum, — 6 monetas Antonini Pii ab anno 138, — Unam monetam Valeriani ab anno 153, — 5 monetas M. Aurelii ab anno 262 et 7 eius consortis ab eodem anno, — 7 item monetas Taciti ab anno 275, — 35 monetas Probi anno 276, — 29 monetas Charini ab an. 283, — 12 monetas Aurelii Numeriani ab an. 283, — 10 moneta Diocleciani ab an. 285, — unam monetam Juliani ab anno 355. Duo item numismata, quorum unum in memoriam victoriae per Probum in Germania relatae, alterum vero in memoriam cuiusdam consecrationis fuerat excusum. Duo praeterea integra brachialia; item unum e crassiore aureo filo elastice confectum; duo alia brachialia cum integris aureis numis exornata, inter quos 1798 annorum Juliae Augustae numus aureus conspicitur. Tandem duas fibulas aureas, unum catinum liquatorium cum pluribus aliis minoribus. Haec omnia recensita ex puro auro confecta in vase sestacco recondita sunt adiventa et simul sumta 7 marcas seu 3 libras  $15\frac{3}{4}$  uncias appendunt. Juxta pondus nostrorum aureorum  $558\frac{3}{4}$  aureos efficiunt, et in moneta conventionali 2516 florenorum et 30 cruciferorum summam adequant«<sup>1</sup>.

<sup>1</sup> Akoprem je to blago prošlo kroz ruke naših višjih dostojanstvenika i velikaša, nije se među njimi ipak ni jedan našao, da ga svojoj zemlji, koja ga izdala, svomu rodu sačuva; te prodje u Beč a valjda i na poklon. Josip Arneth, ravnatelj bečkoga numismatičkoga kabineta, u svom djelu

Vjerojatno, da se je za odkrića ipak nešto od toga blaga zatajilo i razneslo. U g. Viekoslava Dolanskoga u Vinici vidio sam jedan liepo sačuvani zlatni *Trajanus*, o kom se tvrdi, da potiče iz toga iznašašća. Nada je, da će ovaj dobro poznati rodoljub a uz posriedovanje vrloga Viničkoga župnika Josipa Petaka taj novac našem zem. muzeju veledušno pokloniti ili ustupiti, da tim ostane u ovom bar jedna uspomena onoga znamenitoga dogodjaja.

U Petriancu izkopan je i jedan rimski nadpis (*V. Mommsen C. I. L. III. n. 4115*), al ga je, kako mi je ondje kazano bilo, Blaž Drvar, njegov vlastnik, tu nedavno uništio. Zabilježen je i u gori pomenutoj župničkoj knjigi, gdje se o njem kaže ovako: »Anno 1811 detectus est alter puteus in area Josephi Jelačić aliter Ruklić, ex quo extractus est lapis unius orgiae, sed in medio fractus, qui longiori tempore aeri et pluviae expositus, deletis aliquibus litteris adhuc hanc inscriptionem praesentat«.

*Monumente des k. k. Münz- und Antiken-Cabinettes in Wien (Wien 1850 in fol. p. 35)* opisuje sve ono, što se od toga blaga osim novaca čuva sada u istom kabinetu:

„N. 200. Ein am Halse lilienartig verziertes Gefäss mit einer aus 22 Glieder bestehenden, warscheinlich dazu gehörigen Handhabe (liegt dabei). 179<sup>10</sup>/<sub>16</sub> Ducaten in Gold.

N. 201. Armilla aus Draht gewunden. G. XI. 23<sup>1</sup>/<sub>8</sub> Ducaten in Gold.

N. 202. Armilla aus einfachem und verziertem Drahte, wovon ein Stück abgebrochen ist. 12<sup>5</sup>/<sub>8</sub> Dukaten in Gold.

N. 203. Armilla aus Draht gewunden. 23<sup>2</sup>/<sub>8</sub> Ducaten in Gold.

N. 204. Armilla (durchbrochene Arbeit) mit vier antiken Goldmünzen: Antoninus Pius, L. Verus, Julia Domna, Gordianus III. 29 Ducaten in Gold.

N. 205. Armilla, innen hohl, mit Rosen, Rosenblättern und anderen Blumen von getriebener Arbeit verziert; hat die Form warscheinlich im Ausgraben verloren. 15 Ducaten in Gold.

N. 206. Armilla, durchbrochene Arbeit mit vier antiken Goldmünzen: Marc Aurel, Caracalla, Gordianus III., Claudius Gothicus. G. XI. 28<sup>5</sup>/<sub>8</sub> Ducaten in Gold.

N. 207. Fibula, perlenartig verziert. 15<sup>5</sup>/<sub>8</sub> Ducaten in Gold.

N. 208. Ein verziertes Bruchstück. Gr. XI. 1<sup>5</sup>/<sub>16</sub> Ducaten in Gold.

N. 209. Fibula; der Dorn fehlt. 11<sup>15</sup>/<sub>16</sub> Ducaten in Gold.

Im Jahre 1805. bei Petrianez im Warasdiner-Komitate auf der der gräflichen Familie Drascovich gehörigen Herrschaft Zelendorf (Grünnhof) gefunden mit sieben in runde durchbrochene Verzierungen eingefassten Münzen G. XVIII: 1 Adrian, 1 Antoninus Pius, 2 Marc Aurel, 3 Caracalla, 1 Medaillon des Carus und Carinus und 90 anderen Goldmünzen, darunter drei von Magnia Urbica“.



Vinici na sjeveru pol sata daleko diže se na strmom a gustom šumom obraslom brežuljku ogromna gradina sa visokimi zidinami i kulami djelomice još dobro sačuvanimi; a morao je ovaj grad biti u svoje vrieme veoma lep i plemenit sudeć po krasno izdjeljanih stjenah, koje su resile krunu, vrata i prozore njegove. Nezna se pravo, kada je i od koga s prvice sagradjen bio. Stare listine svjedoče, da je g. 1398. kralj Sigismund darovao zagorsku županiju, ka kojoj je i Vinica pripadala, Hrmanu knezu celjskomu, koja mu osta pako i za nasliednike. Izumrćem celjskih knezova, Ivan Vitovec. rodom Čeh, upravitelj zagorske županije u ime Kate Brankovićeve udove Ulrikove, s prva pripozna cara Fridrika, a malo kašnje Matijaša, te ovaj najprije god. 1458. potvrdi ga u banskoj časti, a g. 1464. u onoj zagorskoga kneza. Matijaš pako ostavi na smrti i ove priedjele svomu sinu Ivanu Korvinu, koj g. 1503. darova uz drugo i Vinicu svomu podbanu Ivanu Gjulaju. Po izumrću Gjulajeve porodice htjede za se Vinicu poznati povjestničar Nikola Istvanfi u ime svoje matere Edvige kao kćeri Ivana Gjulaja, ali ju car Maksimilijan II. k sebi privuče.

Sat daleko od Voćanske župe, u gornjoj Voći, u dolini »Mala Sutiska« zvanaj, nalazi se izpod Krisnjakova vrha tako zvana *Vindija* špilja. Sastoji se od jedne prostorije oko 100 metara duge, 60 široke a do 10 visoke. Ulaz, k zapadu okrenut, dovoljno je velik i lasno pristupan. Po vjestih, koje mi pruži moj pratilac čestiti on-dješnji župnik g. Fr. Tompić tu je pećinu svestrano razkopati dao nekoliko godina prije grof Wurmbrand, te je našao i sobom ponio u Štajersku ne malo predmeta, iz kojih se zaključiti moglo, da su ljudi još u predhist. doba u toj špilji stanovali. Dao sam i ja tom prilikom njeke točke, o kojih se činilo da su nedirnute ostale, razgrnuti, te se pokazale samo hrbine od predhist. posuda i živinske kosti, navlastito jelenske<sup>1</sup>.

<sup>1</sup> U Voći važan je župnički *liber memorabilium* s toga, što obširno i točno opisuje malo poznatu bunu, koja je sve Zagorje i dalje razplamtala bila polovicom prošloga stoljeća. Pod naslovom *rebellio in Croatia a. 1755* prepovieda Ivan Krst. Simunić jezuvita, od g. 1773. župnik Stridonski i zač. kanonik Časmanski a g. 1755. pripoviednik kod sv. Marka u Zagrebu, sve što se je tom prigodom dogodilo. Evo u kratko. Josip Raffay, veliki župan zagrebački i križevački, uzamši od kneza Jurja Erdödyja u najjam sva njegova dobra za 8000 for. na godinu, da si tu svotu namakne, stavi se, da do zla boga narod robi i na sve muke muči. Ogorčenje, koje se s toga pojavi, upotrebi Franjo Damjanović Raffayov smrtni neprijatelj, koj

Iz Voće preko Klenovnika i Višnice prodjoh u *Trakoštjan*. I o ovom gradu nezna se pravo, kada i od koga je prvo sazidan bio. Zna se to, da na početku XIV. vieka bjaše kraljeva vlastitost, te da je kao i Vinica zagorskoj županiji pripadao. Kako smo spomenuli, g. 1398. kralj Sigismund darova ga sa zagorskom županijom Hrmanu knezu celjskomu za se i za svoje potomke, te ga isti udes pratio kao što i Vinicu do smrti Ivana Gjulaja mladjega (1567). U borbi, koja je zatim nastala medju Ivanovimi baštinici i kr. fiškušom, i Trakoštjan predje u kraljeve ruke. Car Maksimilijan II. darova ga pako sliedeće god. 1568. radi zasluga izkazanih mu od Jurja Draškovića bana i nadbiskupa zagrebačkoga njegovomu bratu Gašparu pravom nasliedstva, te od tada osta ovaj grad do danas u ovoj porodici. Kašnje skoro sasvim zapušćen, po starom slogu popravi ga napokon nema puno godina još sada živući a slavno poznati Juro Drašković, c. kr. podmaršal i tajni savjetnik. Ovaj ga pako bogato nakiti liepim pokućtvom, slikami i sbirkom svakojakih

nepropusti sredstva, da seljake na bunu navede. Prevrat se ustroji u Zagorju, i na brzo se razširi po križevačkoj i varaždinskoj granici. Seljaci pod vodstvom Kadovića, Jankovićeova spana, počiniše po vlastelinskih imanjih ne malene štete, navlastito žene, i tim prisiliše gospodare na bjeg. Radilo se medju njimi o tom poglavito, da se svi skupe, i složno udare na Križevac i Zagreb. Tadašnji podban Ivan Rauch pohiti umah, da sakupi vojničtva po zemlji što više moguće, te ožujka odleti pobunjenikom na susret, i u prvi mah podje mu za rukom baciti jih u bjeg. Vojnici zatim, razdijeljeni na čete, mjesto da bjegunce progone, provale sami u vlastelinska zdanja, i sve, što si prisvojiti nemogu, ruše i pale. Uhvaćeni Kadović bude na četiri komada razderan, a ti komadi na viešala baceni. Mnogi je pravedan bez suda umoren, a svim pako imanja oduzeta. Vojnici napokon, kad opaziše, da se je sviet po šumah skrio, a da po selih i po gradovih nema više šta robiti i paliti, povratiše se u Zagreb. Marija Terezija, obavieščena o stvari, posla grofa *ab Altha*, da iztragu povede. Uslied te iztrage neki budu smrću kažnjeni, mnogi pako na višegodišnju tamnicu odsudjeni, Damjanović u Tirol zatočen, Ivan Rauch i Josip Raffay časti lišeni; te napokon svi učetnici bune i robljenja imali su sve štete plemićem nanešene u novcu doplatiti. U križevačkoj i varaždinskoj granici vodio je u isto doba iztragu grof Neiberg, te 21. srpnja bude na jedno mnogo urotnika okrutnom smrću kažnjeno.

O ovoj buni bilježi i lepoglavski *liber memorabilium* za g. 1755., da su se ove godine nemiri digli u varaždinskom generalatu, a to *per milites, ac dein ob rebellionem rusticorum mense februario subsecutam, qui incendiis, cladibus ac depredationibus in magnatum nobiliumque curias et bona saeve grassabantur*, ali da Lepoglava u to doba nije ništa trpila.

starina. Slike su mal ne sve historičke vrijednosti, a ponajviše obrazi članova iste porodice ili s njome osvojačene. Sbirka iz starijeg doba ograničuje se na malo predmeta i nješto novaca, a i to čini se da nije domaće. Iz srednje i kašnje dobe ima dosta oružja, umotvorina i rukotvorina; upravo riedkoga odveć malo. Gospodari bili su tada u gradu, te ni dozvoljeno samo na mah kroz sobe proći. U Bednji kod župnika pregledao sam popis listina Draškovićeve obitelji, koj jamačno zaslužuje, da se uz predhodni popravak na izvorih kao veoma važno histor. gradivo na svietlo iznese.

*Lepoglava*, sada državna kazniona, nekoč bjaše dosta na glasu u Hrvatskoj po Paulinih i njihovom manastiru sagradjenu oko g. 1400. od Hrmana celjskoga kneza. U pisarni lepoglavskoga župnika čuva se veoma važan rukopis pod naslovom: *Liber memorabilium parochiae Lepoglavensis ab anno 1401 usque 1789*. Ovaj rukopis veoma je bogat na opisih domaćih zgoda, te zaslužuje, da bude bar u većem dielu čim prije na svietlo izdan. Manastirova povjest, sa svietovnimi čini neprestance prepletana, zabilježena je tu po godinah počam od 1401. tja do 1764., kada je i paulinski red ukinut bio, te se istim načinom nastavlja i dalje do g. 1857. Bavi se navlastito Ivanom Korvinom Matijaševim sinom kao najvećim dobročiniteljem lepoglavskoga manastira. O Ivanu bilježi, da je umro *1504 octobris duodecima die, hora undecima*; o njegovom sinu Krstu *1505 die 17 martii* (oba tu u crkvi pokopana), o njegovoj ženi *1513 obiit illustrissima ducissa Beatrix nata de Frangepanibus*. Navadaju se nadalje nadpisi postavljeni otcu i sinu, koje je pako Ivan *de com. Eszterházij* god. 1824. dao uzidati na stieni do glavnoga oltara kao što i ploču Korvinijeg groba, prije ležeću pred istim oltarom, i na kojoj stoji izrezan oružanik u oklopu, držeći u desnici barjak a u lievici štit, na kom gavran sa zlatnim prstenom u kljanu. Primječuje rukopis: *in monumeto Corviniano olim haec scripta fuere*

Haec tenet arcta ducem tumba Joannem  
Mathiae qui stirps incluta regis erat.  
Strenuus hic armis, partaque Mundorffia,  
Plurima post victor diem clausit extremum  
Anno christi ter quingentesimo quarto  
Die octobris 12. Joannes de Gyula fieri fecit.

Sliede dalje svi drugi spomenici, koji krase u nutri i iz vana onu manastirsku crkvu; zatim *descriptio synoptica monasteriorum ordinis s. Pauli I. eremitae in Illirio olim fundatorum* od Ivana Kristolovca itd.

Medju ovimi prilozi pako najvažniji je po nas onaj pod naslovom: *Practiosa ecclesiae Lepoglavensis clenodia*<sup>1</sup>. Veli se, da se je ovo blago čuvalo u škrinji sa tri ključa kao *thesaurus ecclesiae*, gdje su se spremale i dragocienosti drugih manastira u slučaju pogibelji, da ne upadnu u neprijateljske ruke.

Oto blago sastojalo je od sljedećih komada:

1. Regium Mathiae regis palludamentum olim sibi a sponsa sua acu Phrigia tinctum, a Joanne vero principe huic ecclesiae legatum, et tempore incryprationis per viduam Beatricem ecclesiae datum. Palludamentum isthoc est multum pretiosum, sed jam temporis diuturnitate sufficienter attritum, per unum ex patribus saltem occasione theophoricae processionis portatur.

2. Alia clenodia per principem Joannem et Beatricem data prout litteris p. Nicolai prioris generalis ex coenobio s. Laurentii festo Bartholomei anno 1505. expeditis ad p. Marcum de Lupoglava priorem exprimuntur, sunt:

Quando princeps Joannes exequias pro parente suo, Mathia rege, Lepoglavae celebravit, dotum ecclesiae donavit:

- a) duos calices practiosis lapidibus ornatos cum patenis,
- b) duos item sine lapidum praetiosorum ornatu cum patenis,
- c) quatuor casulas perlis ornatas,
- d) monstrantiam unam ac thuribulum argenteum inauratum,
- e) numeralia gemmata,
- f) phialam cum fusorio magnam argenteam,
- g) scyphos argent. inauratos, cum candelabris argenteis

Beatrix vero vidua principissa post mortem viri sui principis Joannis ecclesiae huic donavit:

- a) duos calices unionibus distinctos,
- b) duas casulas unionibus exornatas,

Calices hi sunt antiquissimi laboris, et solummodo majoribus festis adhibentur pro sacrificii usu; alii duo (sub b) calices sine lapidum ornatu saepius adhibentur.

Thuribulum est etiam antiqui laboris, quod propter gravitatem suam manu vix sustineri potest: unde hoc thuribulo saltem festo corporis christi pp. utuntur.

Calices isti majoribus saltem festis exponuntur.

<sup>1</sup> U kronolog. popisu manastirskih sgoda u ovom rukopisu zabilježeno je o tom blagu za g. 1505. ovako: *Scribit p. Nicolaus generalis ex coenobio s. Laurentii patri Marco vicario Lepoglavensi, attestans de variis clenodiis per principem Joannem Corvinum et conjugem Beatricem eidem coenobio datis, videlicet calicibus 6, monstrantia, thuribulis argenteis duobus, casulis cum perlis et lapidibus 6, crucem magnam pro sacro ligno ss. crucis domini.*

<p>c) thecam magnam argenteam in formam crucis, in qua notabilis particula ex ligno ssmæ crucis,</p> <p>d) thuribulum minus aequè argenteum inauratum,</p> <p>e) phialam cum fusorio minorem argenteam inauratam,</p> <p>f) cochlearia, forciculas et pocula argentea inaurata.</p>	<p>Dedit quoque vestes ornatus sui, prætiosas pro paramentis conficendis.</p> <p>Minus istud thuribulum est pro ordinario ritu, dum necessum est.</p>
---	---

U sgradi, nješkoč manastir sada kazniona, nalaze se četiri prostorije, koje su ukrašene sa fresko-slikarijama polazećimi od vremena Paulina naime iz XVII. i XVIII. stoljeća. Ravnateljstvo kaznionice još 27. listopada 1878. izvijestilo je vladin odjel za pravosuđe, da te slikarije »sve većma propadaju, jer su uz sadašnju porabu soba za radionice pokvarenju veoma izvržene, pak da bi se dogoditi moglo, da i sasvim propadnu«. Toga radi predlagalo je »da se te slikarije sa stienah vještom rukom skinu i u Zagreb prenesu«. Ravnateljstvo bilo bi tim udarilo uprav pravom stazom, da je svoj predlog stegnulo samo na komade sačuvanja vrijedne. Uplete se sada Dr. Kršnjavi, i podje u Lepoglavu, da one freske prouči i predlog učini. Dakako Dr. Kršnjavi neprilagodi se ravnateljstvu mnenju, tvrdeć sasvim krivo, da bi za skidanje, koje se je dakako bez njegova sudjelovanja obaviti imalo, trebalo jedno 2000 for.; dali predloži, da se oni freski, koje je on našao u mnogom kao *veoma dobre*, ili *ne male umjetničke vrijednosti*, ili *izvrstne*, ili *dapače velike umjetničke vrijednosti*, dadu preslikati za *akademičku galeriju* (sic) u Zagrebu od njegovog sudruga poslovnice g. F. Kikereca za 700—800 for. Ovo se i prihvatilo, te se bacilo preko 1000 for. u taman.

Lepoglavski freski u obće neznatne su vrijednosti, a vjerojatno nisu ni *produkt domaće umjetnosti*, kao što g. K. tvrdi. Oni su više historički nego li umjetnički spomenici, te je zato i najshodnije, da se na mjestu, gdje se nalaze, i sačuvaju. Osobite pažnje jedino zaslužuje blagovalište. Tu bi trebalo čim prije izvesti one radnje, koje su od potrebe, da se gornji strop, akoprem slabe vrijednosti, nesruši; te rabiti tu dvoranu jedino za najplemenitije svrhe, naime za knjižnicu, ljekarnu itd.

*Radoboj*, poznat kao *Radolia* u listini od g. 1334., jest i jedino do sada poznato mjesto u Zagorju, gdje su se našli *predhistorički humci*. Prvi jih opazio još g. 1850. vrli geolog A. Morlot, jedanaest na broju, te ostavi, da jih domaći na njegove troškove

izkapaju (*V. Archiv IV. 1851. str. 236*). Našlo se je tada u njih pepela, kostiju, criepovlja, modrih mrndjela, željezni celt i još jedan komad željeza, dočim bakru ni traga. God. pako 1860. neki Emanuel von Graffenried nastavio je kopanje Morlotovo sam, te je razrovaio sve te humce po gotovo. Uvieravali su me ondješnji stanovnici, koji su na tu radnju sudjelovali, da je ovaj zadnji množinu svakojakih predmeta u tih humcih iznašao i sobom odnio, navlastito više posuda i žara i jednu izradjenu kremenjaču<sup>1</sup>, a da ipak nije ni on sve ondješnje humce iztražio. Toga radi pohitih i ja do tih humcih, koji leže dva sata hoda iznad Radoboja na briegu *Podostinje* zvanu napram štajerskoj granici. Pratile me dobrohotno g. župnički upravitelj St. Korajac i g. rudar. nadzornik Pečnjak, te se sada na mjestu uvierio, da tu nema ni jednoga humca neiztražena, a iz nekijh pokušaja jedva pobrah nješto hrbina od posuda i kosti. G. Korajac iznenadi me kašnje liepom sjekiroom iz kamenite dobe, u potoku našastom blizu Radoboja, koju on posveti zemalj. muzeju. Ovdje se našla u šljunku još jedna takova sjekirica, koju je još prije ondješnja rudarska uprava istomu muzeju po Dru. Pilaru veledušno poklonila. Preporučio sam vrlomu g. Pečnjaku, neka na takove predmete osobito pazi.

Pod Radobojskom gorom ima već 40 godina orajuć neki seljak nadje zlatni novac kovan po kalupu macedonskih Aleksandra Velikoga, koji se obično ovostranim Celtom pripisuju. Kupi ga krapinski župnik Janko Bedenko, te ga izruči Lj. Gaju, kako me sam uvieravao, za zem. muzej; no ovaj ga ipak po Gajevoj smrti za skupe novce izkupiti morao.

Postanje *Krapine* još u tmuni leži. Ona se spominje za prvi put u listini Bele III. od g. 1193. već kano glavno mjesto zagorskoga kotara i kao sjelo žitnice i pivnice slavnskoga vojvode. Vjerojatno da je u to doba i onaj grad sagradjen, od koga se još sada obilne razvaline vide. Starijim spomenikom tu nema ni traga.

Rečeno mi je da u *Porežju*, valjda Prišlinske župe, ima ne malo predhist. humaca. Pošto je to stvar veoma važna, treba da se bolje izpita i dokaže.

<sup>1</sup> Sr. „Archiv für Kunde österr. Geschichtsquellen“. XXIV. 305, 331. — Nješto hrbina od posuda i nekijoliko mrndjela tom prilikom odkritih, darom g. Eduarda Finka, radobojskoga župnika došlo je kašnje u zemalj. muzej.

Iz sv. Križa pohitih do *sv. Barbare* (Komor), da uzmem kame-  
nitu predhist. sjekiricu, koju mi obećao bio za muzej poznati domo-  
rodac a ondješnji župnik D. Sokač.

Iz *Klanjca* prevalih Sutlu do *u zidje*, gdje je u staro doba  
ležati morao znameniti grad; te se uvjerih, da je sve istinito, što  
je o tom mjestu rečeno u našem Viestniku 1879. br. 1. str. 28. U  
kući Matije Pistolića br. 12 opazio sam uzidan liep starodavni lav.  
Na pram toj gradini na hrvatskoj strani leži druga, koju naši zovu  
Cesargrad, ali mi vremena nedostajalo, da ju obadjem, pošto sam  
morao preko Brežja u Zagreb. S. L.

## Rimski novci carski zem. muzeja u Zagrebu,

kojih nema u Cohenu ili se u čem od njegovih razlikuju.

(Nastavak.)

### Marcus Cocceius Nerva.

(God. 96—98.)

1. **IMP. NERVA. CAES. AVG. — P. M. TR. P. COS. II. P. P.** — Lovor-  
vjenčana glava Nerve desno.

**FORTVNA — P. R.** — Fortuna sjedi lievo, drži dva klasa  
i štít.

Sr. Cohen I. 469 br. 31 u srebru. — Zlatan. Teži 7,61. Našast  
u Zemunu.

### Marcus Ulpius Trajanus.

(God. 98—117.)

1. **IMP. TRAIANO. AVG. GER. DAC. P. M. TR. P.** — Trajanovo poprsje  
lovorvjenčano desno.

**P. M. TR. P. COS. IIII. P. P.** — Božica pobjede stojeći desno,  
ogledava se lievo, a drži vjenac i paonu.

Sr. Cohen II. 22 br. 144. — Srebrn. Teži 2,85. Našast u Virovitici.

2. **IMP. CAES. TR IANO OPTIMO. AVG. GER. DAC. P. M. TR. P. COS.  
VI. P. P.** — Trajanovo poprsje zračno desno, sa obranom.

**SENATVS POPVLVSQVE ROMANVS. — S. C.** — Boginja  
mira stojeći lievo, drži Merkurov štáp i obilnicu.

Sr. Cohen II. 63 br. 390. VII. 100 ad n. 390. — Srednji bronz.  
Četiri komada.

3. **IMP. CAES. NERVA. TRAIAN. AVG. GERM. P. M.** — Poprsje Trajanovo lovorvjenčano desno.

**TR. POT. COS. IIII. P. P. — S. C.** — Boginja sloge sjedeći lievo, drži u doli pruženoj desnici grančicu.

Sr. Cohen II. 84 br. 533. — Veliki bronz. Dva komada.

### Publius Aelius Hadrianus.

(*God. 117—138.*)

1. **IMP. CAESAR. TRAIAN. HADRIANVS. AVG.** — Adrianovo poprsje lovorvjenčano desno.

**SALVS. AVG. — P. M. TR. P. COS. III.** — Boginja zdravlja sjedeći lievo, hrani zmiju omotanu oko žrtvenika.

Sr. Cohen II. 159 br. 486. — Srebrn. Tri komada. Teže 3,45; 3,10; 2,90.

2. **HADRIANVS — AVGVSTVS.** — Golo poprsje Adrianovo desno sa plaštom.

**COS. III. P. P. — S. C.** — Brod sa vesli i vodičem leti desno; krma je urešena bokovi (acrostolium), a prova nagnutim jamborom sa jedrom.

Sr. Cohen II. 194 br. 750. — Veliki bronz.

### Sabina.

(*Adrianova žena.*)

1. **SABINA — AVGVSTA.** — Sabinino poprsje desno sa diademom i repićem.

**CONCOR — DIA AVG.** — Boginja sloge sjedeći lievo, drži žrtvenicu i žezlo.

Sr. Cohen II. 256 br. 5. VII. 132 ad n. 5—6. — Srebrn. Teži 2,75.

2. **SABINA — AVGVSTA.** — Poprsje Sabinino desno s diademom i repićem.

**MONE — TA VG.** — Boginja sloge stojeći lievo, drži žrtvenicu i žezlo.

Sr. Cohen VII. 133 br. 6. — Srebrn. Teži 2,55.

### Titus Aurelius Fulvus Boionius Arrius Antoninus.

(*God. 138—161.*)

1. **ANTONINVS AVG — PIVS. P. P. TR. P. XIX.** — Antoninova glava lovorvjenčana desno.

**COS — IIII.** — Boginja mira stojeći lievo, drži grančicu i Merkurov štap.

Sr. Cohen II. 290 br. 88. — Srebrn. Teži 2,76.



2. **ANTONINVS PI — VS.P.P.COS.III.** — Lovorvjenčana Antoninova glava desno.  
**IMP — II.** — Merkurov štap medju dvie obilnice.  
 Sr. Cohen II. 297 br. 154. — Srebrn. Teži 2,32.
3. **ANTONINVS AVG. — PIVS.P.P.TR.P.XX.** — Glava Antoninova lovorvjenčana desno.  
**PRIM.DECEN.COS.III.** — Ovako u jednom viencu.  
 Sr. Cohen II. 306 br. 225. — Srebrn, malco okrnjen. Teži 2,55.
4. **ANTONINVS AVG. — PIVS.P.P.TR.P.XV.** — Antoninova glava lovorvjenčana desno.  
**COS III. — S.C.** — Boginja sreće stojeći desno, drži rav-nalo na kruglji doli položeno i obilnicu.  
 Sr. Cohen II. 356, br. 548. — Veliki bronz. Dva komada.
5. **ANTONINVS AVG — PIVS.P.P.** — Antoninova glava lovorvjenčana desno.  
**COS. — III. — S.C.** — Boginja viernosti stojeći desno, drži dva klasa i košaricu za voće.  
 Sr. Cohen II. 356 br. 552. — Veliki bronz.
6. **ANTONINVS AVG. — PIVS.P.P.TR.P.COS.III.** — Lovorvjenčana glava Antoninova desno.  
**GENIVS.POPV — LI ROMANI. — S.C.** — Genij rimskoga puka stojeći desno, drži žezlo i obilnicu.  
 Sr. Cohen II. 363 br. 607. — Srednji bronz.
7. **ANTONINVS AVG.PIVS. — P.P.TR.P.COS.III.** — Glava Antoninova lovorvjenčana desno.  
**LIBERALITAS — AVG.V. — S.C.** — Boginja darežljivosti stojeći lievo, drži raboš i Merkurov štap.  
 Sr. Cohen II. 370 br. 655. — Veliki bronz.
8. **ANTONINVS — AVG.P.P.** — Glava Antoninova lovorvjenčana desno.  
**MONETA.AVG. — S.C.** — Božica novca stojeći lievo, drži težu i obilnicu.  
 Sr. Cohen II. 374 br. 692. — Srednji bronz.
9. **ANTONINVS AVG. — PIVS.P.P.TR.P.XV.** — Antoninova glava lovorvjenčana desno.  
**SALVS — AVG. — COS.III. — S.C.** — Boginja zdravlja stojeći lievo, hrani zmiju omotanu oko žrtvenika, i drži žezlo.  
 Sr. Cohen II. 386 br. 789. — Srednji bronz. Tri komada.

## Razne viesti.

**Selitba arkeol. odjela zem. muzeja.** — Obzor u br. 192. od 23. kol. t. g. (a po njem Agramer Zeitung) javljajuć, da je započela selitba akademije i arkeol. muzeja u novu sgradu na Zrinjskom trgu, veli: „sbirke muzealne bit će podijeljene i prostorom u dva odjela, naime u odjel za starine i u odjel za obrtne umjetnine“. Što se babi htilo, to se babi snilo. U nalogu vis. vlade od 21. kolov. t. g. br. 4661, kojim se ona selitba odredila, o tom nema ni slova; da li se ravnateljstvo arkeol. muzeja upućuje, neka upitne sbirke i kancelariju u svojih prostorijah razredi *po svom sudu* u dotičnoj potrebi i shodnosti. Predmeti umjetničko-obrtnički, kao što i svaka druga muz. sbirka, imaju se dakako naposeb snjestiti i urediti. O tom obširnije drugi put.

**Odkriće predhistoričko.** — Listom od 6. kolovoza t. g. iz Sotina obaviešćuje nas velezaslužni povjerenik zem. muzeja i hrv. arkeol. društva *Antun Bogetić* o otkriću nedvojbenih tragova predhistoričkoga naselišta, sбирsem se tečajem ovoga ljeta slučajno na krajiškom zemljištu nedaleko od Morovića, koje bi moglo postati veoma znamenitom rudom za naš zem. arkeol. muzej te znatnom polugom za razjasnjenje najdavnije poviesti ove naše zemlje, kad bi mu se Moecenata našlo, da ga podpuno na svjetlo izvede. Evo što o tom naš prijatelj piše: „Doznao sam, da se kod Batrovaca most preko Bosuta pravi, da se tamo toga radi njeka gradina razkapa, i da se je već mnogo drevnosti iznašlo. Nisam mogao prigorjeti, da se naše stvari u tudjinu raznašaju, nadjem kola, pak tamo. Ali kad na gradinu, imadem što viditi. Gradina se zove, ali su to ogromne mogile (humci), od kojih je jednu sa strane mjernik do dva metra dubljine prokopati dao. Tu se opažaju tri, jedan povrh drugoga, ognjišta; a izkopano je mnogo predmeta predhistoričke dobe. To su: 7 komada jelenskih rogova, 6 pračka razne veličine od pečene zemlje, jedna posuda dosta čitava, jedan kalup od kamena, jedna naušnica i 7 drugih komada od bakra. Sve ove stvari nalaze se u mjernika, koj je prošlih dana izaslan bio ondje od kraj. zem. upravne oblasti, da onaj most pregleda. Isti mjernik najbolje može izvješće od razkopane mogile podnjeti<sup>1</sup>. Po mom skromnom mnienju skrjeje ista mogila neizmjereno blago predhistoričke dobe. To vam je skup više mogila tik rieke Bosuta; sa bosutske strane osiplju se, te obilazeć ih, našao sam odlomak klina kamenite dobi i neoštećenu pračku od pečene cigle. Došao sam u trag, kako naš narod nazivlje predmete iz kamenite dobi. Nazivlje naime: *ubojni kamen, ubojna strielja, ubojna sjekira*. Sa otimi stvarmi vraća od raznih bolesti i u braku. Tiem sam načinom doznao, da takovih stvari u sakritom u narodu dosta imade. Je li vam poznat nahod prigodom gradjenja željeznice kod Borova?<sup>2</sup> U Sotinu, gdje sam sada, silne

<sup>1</sup> Presv. g. privr. predstojnik gradjevnoga odsjeka kod vis. c. kr. krajiške zem. upravne oblasti *Dragutin Uhrig* na svom povratku iz Slavonije ne samo je blagoizvolio ravnateljstvo zem. arkeol. muzeja o tom otkriću obavjestiti, da li mu je i sobom donesene predmete ondje našaste na razvidjenje dostavio, koji jamačno spadaju na predhistorička doba. O tom će pako on sam izvjestiti svoju vis. oblast za daljnje korake u tom poslu; a ova će svojom običnom revnosti za sve, što služi na promak kulture u Krajini, uzeti bez dvojbe one mjere, koje su podobne, da se i to znamenito blago zemlji i narodu spasi. Urednično.

<sup>2</sup> Zalibože neznamo ni slova, te vas molimo, da nas što točnije obavjestite. — Uredn.

se starodrevnosti izkapaju. Moj župnik ima liepu sbirku<sup>1</sup>, do 60 srebrnih i do 500 bakrenih izabranih vrlo dobro sačuvanih starih novaca, te punu kesu, valjda preko 3000 komada, drugih jošte neproučenih, osim toga zlatnu sjekiricu, više svietiljka, dapače jednu s nadpisom (PHOETASPI), posuda zemljenih i svakojakih predmeta iz mjedene i tučene dobi. Sotin je druga Mitrovica na arkeologičkom polju“.

**Otkriće rimskih novaca u bosanskom Brodu.** — Prošlih dana neki težak, kopajuć na oranici tik bosanskog Broda, našao je u dubljini od 2 metra na kupu do 200 komada rimskoga novca. Četiri posla u dar zem. muzeju ondješnji trgovac Stjepan Radinić. To su dva *Valentinianus Junior* i dva *Theodosius*. Dobro bi bilo, da se najprije svi ti novci na kupu pro- uče, a onda po volji razdadu.

**Nadpis iz XII. stoljeća u Zemuniku.** — Gosp. K. F. Bianchi, kanonik i čuvar starinskih spomenika u Zadru, priobćio je centr. odboru za sačuvanje i uzdržavanje starina u Beču (*Mittheil. der Central-Commission. Wien 1880. XVI. Bd. II. Heft*) sliedeći velevažan nadpis, koj je uzidan iznad pobočnih vrata župne crkve u Zemuniku blizu Zadra.

ANNO · DOMIN · M · C · LXXXIII ·  
 REGNANTE · DOMINO · NOSTRO  
 BELA · TERCIO · REGE · VNGARIE  
 ET · DAMIANO · JADRE · PRINCIPI  
 EGO · KACIA · FILIA · PETEO  
 PRO · REMEDIO · ANIME · MEE  
 ET · VIRI · MEI · RADOVANI  
 MEORVMQVE · PROGENITORVM  
 FEG · CONSTRVere · HANC · BASILICAM  
 AD · ONOREM · DI · SI · IACOBI

Izdavatelj opazuje, da je nadpis postavljen bio, kada se Zadar nalazio pod zaštitom ugar. kralja Bele III., koj se u listinah zove još i kraljem Dalmacije, Hrvatske i Rame, *und unter welchem jede Einflussnahme der griechischen Kaiser in Dalmatien aufgehört hat*. Ovo stoji već za god. 1181. Po smrti Manuila (1180.) neprodje ni godina dana Zadranu odpraviše mletač. kneza Dominika Maurocena, i staviše se pod okrilje hrv. ugar. kralja. Sliedeće g. 1182. započe rat medju Mletčani i Belom radi Zadra, te malo ne neprekidno uztraja do g. 1202., kada ga Mletčani pomoću križara do temelja razoriše. — Veli izdavatelj, da je u nadpisu napomenut Damian, *welcher als Fürst und Graf (Principe e conte) in Namen des Königs Bela die Stadt Zara regierte. Ich sage in der Eigenschaft als Conte; weil er unter diesem Titel in mehreren Documenten jener Epoche erscheint*. Ostaje nam 20 listina, u kojih je isti Damian napomenut (*Kukulj. Cod. Dipl. II.*). Prvi put dolazi u listini od 9. velj. 1182., a zadnji put u listini od 31. ožuj. 1198.; te u listini od 10. svib. 1199. kaže se o Damianu *illustris memorie cum adhuc viveret*. U tih listinah daje mu se naslov *inclitus, illustrissimus, egregius* promjenice. Tu je i njegova čast

<sup>1</sup> O toj sbirki prečast. g. Rob. Thurmayera, župnika u Sotinu (Cornacum?) prosborili su g.: Josip Brunšmid i Vil. Kubiček u *Archaeologisch epigraphische Mittheilungen aus Oesterreich (Jahr. IV. Heft 1. S. 103—105)*.

razno izražena, naime devet put nazvan je jednostavno *comes Jadre*, šest put veli se *presidente Damiano Desinnie comite*, tri put pako *Damiano inclito comite principante*, a u listini od 14. svibnja 1190. napokon piše se ovako: *regnante Bela etc., iadertine ecclesie Petro presidente, ac Damiano Desinnie inclito principe eidem civitati principante*, akoprem medju podpisi ove iste listine nalazi se jednostavno označen *et Damianus dei gratia iadrensis comes*. U tih listinah dakle ono *principante* vriedi kao što *presidente*, a *princeps* ne više od poglavice ili načelnika, nimalo pako što *Fürst (Principe)*. — O crkvi sv. Jakova veli izdavatelj, da je vjerojatno ležala *jenseits des Hafens von Zara . . . von der in Documenten vom Jahre 1248 und 1284 Erwähnung gemacht wird (?), und bei welcher die ungarischen Könige ihren Hof und ihre Residenz hielten (??)*. Ove vjesti trebaju dokaza. Pisac je pako nepoznata najstarija izprava, u kojoj se spominje ta crkva sv. Jakova, naime listina nadpisu suvremena t. j. od 5. svibnja 1195. (*Archivio di Zara, Capsula I. Mas. A. n. 5*), kojom papa Celestin III. potvrđuje samostanu sv. Krševana u Zadru sva njegova imanja, te *locum ipsum, in quo prefatum monasterium situm est cum omnibus pertinentiis suis, ecclesiam sancti Martini, Diculi cum pertinentiis suis, ecclesiam sancti Martini ante portam civitatis cum pertinentiis suis, ecclesiam sancti Jacobi cum pertinentiis suis, ecclesiam sancti Laurentii Lucorani cum pestinentiis suis etc.*

**Odkriće prevažnoga hrvatskoga rukopisa.** — Po Slobodi gosp. Dragutin de Franceschi, poznati iztražitelj istarske prošlosti, dne 21. travnja t. g. javi iz Poreča gosp. Jakovu Volčiću, učenomu rodoljubi i župniku u Zareču kod Pazina, da se kod ondješnjega zemalj. odbora nalazi stari prepis glagolski *Razvoda Istarskoga* od g. 1325. (pravo od g. 1275.<sup>1</sup>) skupa sa prevodom italijanskim od javn. bilježnika Ivana Snebala, kanonika bužetskog, sastavljenim 9. listopada 1543., i da taj rukopis potiče iz grada Momjana. Prevod italijanski bio bi nepodpun i djelomice od vlage pokvaren, dočim je glagolski prepis dobro sačuvan i podpun. G. Franceschi uz prvu molbu blagoizvolio nam je taj dragocieni glagolski rukopis ovamo poslati, a mi ga izručismo na porabu veleuč. g. prof. Dr. Hančelu, koj sada radi o tom, da za akademičko izdanje pripravi sve poveće pravne spomenike hrvatski napisane.

**Važan italijansko-dubrovački papirni rukopis u knjižnici g. Velimira Gaja** — Prva je strana bez pisma. Na drugoj strani stoji: *M̄IIIVXXII de 11. genaro*, pod kim *M̄CCCCCY*, te još oznaka pečata sa *sigillum miser nicholo q. alexandro de Goze*. — Na drugom listu počima crkvena poviest tja od stvorenja svijeta, i teče do Isukrstove smrti. Ova svršuje na prvoj strani lista 78. Otraga na ovom listu čita se: *qua comenza li trenta gradi de la zelestial schala*, te se ti stepeni tumače do lista 94 spređa. Tu zada u šest glava razlaže se *della doctrina del parlar et del taser*, a ovo se svršuje na listu 99 s molitvom na Dievicu. Listovi od 100 do 105 sadržavaju pripoviest cara i carice rimske u kršćanskom duhu. Sliede molitve i zaklinjanja u latinskom jeziku do lista 113, na kom

1 V. našu razpravu „Razvod istarski u latinskom i talijanskom jeziku“. Starina VI. 1874.

odzada pa do lista 115 napisana je kratka kronika. List 116 ima nekoliko vjesti o Gučetićevoj obitelji; a razne vjesti izpunjuju list 117 na pergamini. Napokon na koncu nalaze se sljedeće bilješke: *al nome de dio et de la verzene maria mete miser abate francescho professo. Ego fra Joannes alexandro in 1463 adi XXVI marzo. — Libro de Franzescho alexandro de Goze 1473 a di 23 agosto si a schrito chon sua man propria frate et. — questo sono fato Franzesco goani alex. di goze per sua man propria finis.*

**Tri naša ljubitelja starina, uspomena vrijedna.** — Prečast. g. Ljudevit *Slamnik*, sadašnji ravnatelj kr. vel. gimnazije na Rieci, obaviešćivao je 21. travnja 1860. društvo za jugosl. poviest o svom izkapanju starina na više mjesta u primorju. To njegovo izvješće, akoprem veoma zanimivo, osta zakopano u arhivu onoga društva. Mi pako vadimo iz njega sljedeći ulomak za nas osobite važnosti, i s nadom, da bi se još naći mogao u Bagu domoljub, koj bi *Slamnikova* iztraživanja nastaviti htio. Da bog dà i sreća junačka!

„God. 1851. kopao sam u Bagu<sup>1</sup> oko njeke stare gradine. Tude ukaza se temelj, a okopavajući ga, izidje na vidik sgrada dugoljasta od istoka na zapad; istočna stran imade jednu sobu, a zapadnu zauzimaše dvie, skopčane jednimi vrati sa prvom, sve krasnim mozajikom popločano. U istočnoj sobi nagazih na podnožje njeke silne kamene slike, i to po sredini; ostanci bijahu: kus podnožja, na njem sprednja stran noge; noga bi prepletana nalik rimskih vojnika; tad komad ramena iste slike urezane u oklopu, sve bijaše od čistog bielog mramora. Kip moradjaše gromotan biti, ko što tizi ostanci svjedoče. Tu bijaše črepova starih posuda, opeka, komada bielog mramora, a sve umjetno izrezano i kljesano; izviše neki mali novac. Sve to ostalo kod mog ujaka Gjura *Kružića*, sad gruntovnog činovnika u Vinkovcih. U to doba prokosiše novi drum iz Like u Bag; kapetan *Kekić* bijaše upravitelj, i s njim je radio kapetan *Marko Drašković*; ovaj naišao na bojni bat bez toporišća, i na koplje. *Drašković* sakupio u Lici sijaset starina svake vrsti; ja sudim, on bi svoju sbirku poklonio, al bar prodao muzeumu. Sad je *Drašković* u miru, i to u *Gospiću*“.

**Starine iz Arabije za arkeol. sbirke zem. muzeja.** — Odlični rodoljub g. *Mirko Breyer* iz *Križevca*, sada u *Adenu*, koj je liepim darom obdario prirodoslovni odjel zem. muzeja, poslao je isto u dar i arkeol. odjelu ploču sa sljedećim nadpisom i nekoliko novaca izkopanih u *Jerusolimu*, a pripravlja za isti muzej sbirku arabskoga i afrikanskoga oružja i drugih etnografskih i arkeoloških predmeta.

Ⲁ ⲁ Ⲃ ⲃ Ⲅ ⲅ Ⲇ ⲇ Ⲉ ⲉ Ⲋ ⲋ Ⲍ ⲍ Ⲏ ⲏ Ⲑ ⲑ Ⲓ ⲓ Ⲕ ⲕ Ⲗ ⲗ Ⲙ ⲙ Ⲛ ⲛ Ⲝ ⲝ Ⲟ ⲟ Ⲡ ⲡ Ⲣ ⲣ Ⲥ ⲥ Ⲧ ⲧ Ⲩ ⲩ Ⲫ ⲫ Ⲭ ⲭ Ⲯ ⲯ Ⲱ ⲱ Ⲳ ⲳ Ⲵ ⲵ Ⲷ ⲷ Ⲹ ⲹ Ⲻ ⲻ Ⲽ ⲽ Ⲿ ⲿ Ⲁ ⲁ Ⲃ ⲃ Ⲅ ⲅ Ⲇ ⲇ Ⲉ ⲉ Ⲋ ⲋ Ⲍ ⲍ Ⲏ ⲏ Ⲑ ⲑ Ⲓ ⲓ Ⲕ ⲕ Ⲗ ⲗ Ⲙ ⲙ Ⲛ ⲛ Ⲝ ⲝ Ⲟ ⲟ Ⲡ ⲡ Ⲣ ⲣ Ⲥ ⲥ Ⲧ ⲧ Ⲩ ⲩ Ⲫ ⲫ Ⲭ ⲭ Ⲯ ⲯ Ⲱ ⲱ Ⲳ ⲳ Ⲵ ⲵ Ⲷ ⲷ Ⲹ ⲹ Ⲻ ⲻ Ⲽ ⲽ Ⲿ ⲿ

**Osobiti dar zem. arkeol. muzeju.** — Poznati rodoljub i veletržac u *Novom Sisku* g. *Mavro Blau*, kopajući lanjske godine ledenicu u svom

<sup>1</sup> O Bagu piše J. F. Neugebauer (die Südslaven und deren Länder. Leipzig 1851) ovako: „In Carlopago haben sich viele runde römische Urnen mit Deckeln ohne Inschriften, besonders von Stein wovon eine fünfzehn ein halb Zoll hoch gefunden, in denen gewöhnlich die kleinen Thränenfläschchen lagen; in einer derselben befand sich ein goldener Ring mit einem Cameol, auf dem ein Hirsch mit einem Pfeil im Rücken eingegraben ist, vor ihm aber hängt ein Wildschütze am Galge“.

stanu, najao je na grobnicu opekom sazidanu na četverokut, po prilici 1<sup>1</sup>/<sub>2</sub> m. duboku a 1 m. široku i dugu. Po sried grobnice stojala je staklena pepeonica (žara) 0,16 cm. visoka, a 0,20 promjera na bočini, dočim promjer na podvršju samo 0,10. Staklo je neobično snažno. U toj posudi našle su se čovječje kosti izgorjele, a medju njimi dvie zlatne naušnice proste radnje (1,34 gr. težke), jedan zl. prsten (0,10 mm. promjera a 1,13 gr. težak) urezanom grančicom ukrasen, i tri željezna čavla valjda od izgorjela liesa. Oko posude u grobnici bilo je ponamješćeno mnogo suznih bočica, zemljenih posudica, bakrenih novaca Trajana i Adrijana, koji nam označuju dobu ove grobnice, te jedna 0,22 cm. duga mjedena bočka osobite vriednosti, od koje glavica je od jantara, a sva je opet pokrita nanizanimi duljastimi kolutci isto od jantara, medju kojimi srednji je plosnatiji ali dvostruko obsežnji i razna načina. Posriedovanjem društva *Siscia* gosp. Blau veledušno je poklonio zem. muzeju sve, što mu je u ruke došlo od toga izkapanja, naime samu žaricu staklenu s kosti i čavli, ona tri zlatna predmeta, bočku, 4 suzne bočice od kojih jedna sa ručicom a na ravnom dnu druge kao pečat na način  $\overset{M}{I}$ , svjetiljku sa nadpisom  $\overset{C}{S}$  *CRESC*E, i jednu veoma liepu žutkasto bojadisanu a listići i drugimi uresi ukrašenu zdjelicu od pečenice. — Nije to prvi put, da se je g. Blau osobito iztaknuo darovi naprama zem. muzeju i uslugom svakojakom naprama društvu *Siscia*; oto se vele često ponovilo, te mu i od strane zem. muzeja i od one društva *Siscia* najtoplija hvala.

### K r i t i k a.

L' *Istria. Note storiche di Carlo de Franceschi. Parenzo 1879.* — Pod ovim odveć skromnim naslovom izašla je na svietlo koncem prošle godine ukusno tiskana, 508 strana u vel. 8-i debela i za nas veoma važna knjiga, u kojoj nam g. Franceschi daje obširan pregled istrijsanske povjesti počam od najstarijeg doba tja do danas. Akoprem g. Franceschi spada na italijansku stranku u Istriji, čega radi i neuvažava ondješnje slavenstvo, kako mu pravo ide, znao se je ipak u mnogom držati sasvim umjerenih granica, što je danas prava riedkost kod naših političkih protivnika. Pisac mnogo crpi neposredno iz samih izvori, a ono, što vadi iz novijih radnja, prima samo uz razsudu, što ga veoma preporučuje. Ocienjuje i istrijsanske starine, gdje mu se prigodno nameću; a zanimiva je navlastito glava četvrta o najstarijih naseljenicih Istrije, gdje po Kandleru i Burtonu i po svojih iztraživanjih razpravlja o predhistoričkih gromačah iliti humkah, kojih je mnogo po Istriji, i koje narod zove *gradišće*, *gradina*, *graduc*, *gomila*, a istrijsanski Italijanac *castelliere* ili *gromazzo*. Ime *castelliere* izkovanu je tu nedavno; a *gromazzo*, koje je običnije i kod istrijsanskih Italijanaca, slavensko je.

Nješto o osječkom muzeju. — Pod ovim naslovom vrli naš g. gim. prof. Andrija Kodrić, ravnatelj gradskoga muzeja u Osjeku, opisuje numismatičku sbirku, koja se u ondješnjem muzeju nalazi. U uvodu se osobito iztaknuje i uvažava velika i davna revnost i požrtvovnost g. Franja *Sedlakovića* mladjega u sakupljanju starina domaćih i stranih, koje napokon

prikaza veledušno u dar svomu rodnomu mjestu; a tim udari čvrst temelj osječkomu gradskomu muzeju. Slava mu. Štov. pisac kaže pako, da je bilo „više gospode, osobito u Zagrebu, koja nisu rado gledala, da imade i Osjek svoj muzej, ma bio još tako malen, jer zazirahu u njem neki partikularizam“. Mi mislimo, da je ova osvada sasvim netemeljita, navlastito u koliko bi mogla naperena biti proti zagreb. zem. muzeju. Mi smo već javno pohvalili namisao o ustrojenju zem. muzeja i arkeol. društva u Serajevu; a poznato nam je, da je i prošlih dana ravnateljstvo zem. muzeja, osvjedočivši se o propadanju mnoge dragociene starine, nalazeće se vandalizmu i otimanju izložene u Putincih (Bassiana) i u ondješnjoj okolici, zamolilo vis. vladu, neka one velevažne spomenike dađe pokupiti i prenjeti gdje god u sgradu glavne škole ili podžupanije u Rumi.

**Bullettino di Archologia e Storia Dalmata per cura di M. prof. Glavinić e cons. G. Alačević.** — Mi smo o ovom listu veoma važnom za poznavanje prošlosti naše zemlje već našu rekli u Vjestniku god. 1879. br. I. str. 30, kada smo naveli sadržaj njegov za god. 1878., a sada nam je dužnost primjetiti, da se u našem sudu ni najmanje prevarili nismo, pošto on dapače stupa sve hrabrije i jedrije na polju znanosti, popunjujuć praznine, koje se često očituju tečajem naše domaće poviesti. Pobilježiti nam je i sada glavne sastavke, koje je na svietlo iznio za god. 1879., da tim sve bolje naše mnijenje utvrdimo: — Starine u Makarskoj i u njezinom primorju (str. 6—8); — O nekijih stescih u istočnom kotaru sa tablicom (str. 8, 25, 36, 74); — Stare razvaline u kotaru Benkovskom (str. 10, 28, 39); — O poviesti Dalmacije od najstarijeg doba do Augusta (str. 13, 30, 44, 58, 76, 94, 106, 126, 139, 159, 170, 184); — Arkeologičko-epigrafičke crtice u kotarih Zadra, Benkovca, Knina i Šibenika (str. 17, 65, 83); — Izviešće o starinah izkopanih na Visu; o vodovodu rimskom, o osamljenju Jupiterova hrama i o sačuvanju Dioklecijanove palače u Spljetu (str. 33); — Nadpisi jošte neizdani, u Stobrecu) Epetium str. 43, 178), u Solinu (Salona str. 49, 81, 129, 179), u Trsatu (Tersatica str. 97), u Rabu (Arbum str. 98, 129), u Ninu (Aenona str. 99), u Podgradju (Asseria str. 99, 162, 177), u Vrani (Arauzona str. 113), u Karinu (Corinium str. 114, 130, 145, 161), u Tepliu (Promona str. 115) i u Nadinu (Nedinium str. 161); — Etimologički izvod imena Dalmacije i Delminiuma (str. 56—58); — Bilježke o izpravi predaje grada Chafisole na Cresu (str. 90, 120); — Sužanjstvo kraljica Jelisave i Marije u Novomgradu (str. 100, 115, 133, 154); — Dragi kameni u Spljetskom muzeju (str. 131, 147, 163, 189); — Mirina ili dugi zid u Solinu (str. 137, 156, 167); — O Bosni od bar. Helferta (prevod str. 149, 164, 180); — Bronzeni likovi našasti u Staromgradu kod Obrovca sada u Beču (str. 188). — Osim toga ima više priloga, u kojih su razne viesti i nje koji poveći sastavci, naime: — Slike iz starine. Dioklecijan car rimski (ovo hrvatski, str. 17); — Knezovi Babić (hrvatski, str. 6); — Popis knjiga i povelja grada Omisa (15 strana); — Davni Sinod (hrvatski, str. 13); — Statut Spljetski (96 strana).



U društvenoj pisarni (zem. arkeol. muzej) mogu se dobiti sljedeće knjige:

Opis jugoslavenskih novaca od prof. S. Ljubića, u Zagrebu 1875.

4-a sa 20 tabl. za 8 for. — umnoženo izdanje na finom papiru za 12 for.

Viestnik nar. zem. muzeja u Zagrebu 1870. I. sa 2 tab. — 1 for.

" " " " " " 1875. II. sa 5 tab. — 2 „

Ogledalo književne poviesti jugoslavenske od S. Ljubića. Rieka 1865.

Knj. I. — 2 for.

Ogledalo književne poviesti jugoslavenske od S. Ljubića. Rieka 1869.

Knj. II. — 1 for.

—\*—

## Smješice.

Ravnateljstvo nautičke škole u Bakru povratilo nam je 4. broj Viestnika sa kulturnim *nicht angenommen*, a pridržalo je prva tri. Hvala mu.

Obzoru se hoće Šavelićevih budalaština (v. br. 227). Neka kusa, ta to i jest za njegov burag. Probilo mu.

—•••—

## Opomene za članove društvene.

Molimo članove našega društva, neka pošalju čim prije ona 2 for. svoga prinosa za god. 1880. — Oni, koji su platili za prošlu god. 4 for., dosta da pošalju 1 for. za tekuću; a oni, koji su platili za prošlu godinu 2 for., neka pošalju još 1 for. u ime upisnine. — Oni, koji još nisu platili 3 for. za prošlu godinu, neka pošalju ukupno i za tekuću 5 for. — Utemeljitelji na obroke, koji nisu za prošlu godinu platili 10 for., neka dopune manjak i pošalju 10 for. za tekuću.

Pišu nam njekeji članovi, da jim brojevi Viestnika nedolaze. Mi jih predajemo ovdje kr. pošti početkom svakoga tromjesečja točno za sve; te molimo članove, koji nebi jih primili, neka u vrieme reklamiraju te brojeve kod pošt. ureda u mjestu; a kad nebi jih tako dobili, onda neka se putem iste pošte na nas obrate otvorenim pismom, a nam će biti dužnost po mogućnosti zadovoljiti jim, i zahtievati od dotične oblasti, da se izgređnici potraže i ukore.

—•••—



## I m e n i k

članova hrvatskoga arkeološkoga društva.

### A. Članovi utemeljitelji:

Brunšmidt Josip, cand. prof. u Beču. — Položio je 10 for. u ime prinosa od 50 for.  
Depoli Jakov, pošt. predstojnik u Zemunu. — Poslao je iznova 10 for. u ime prinosa od 50 for.

### B. Članovi pomagajući, koji su položili 1 for. upisnine i 2 for. prinosa za godinu 1879.:

Babić Ferdo, zač. kanonik i župnik u Ravnojgori.	Makanec Dr. Julijo, okruž. lječnik u Serajevu.
Beruta Josip, župnik i narod. zast. u Koprivnici.	Mazek Antun, gim. ravnatelj u Požegi.
Bolf Ivan, m. posjednik u Delnicah.	Meichsner pl. Drag., kr. podžupan u Delnicah.
Despinić pl. Petar, kr. sudac u Budimpešti.	Padavić Tomislav, kr. podžup. tajnik u Delnicah.
Ewans Arthur J., učenjak u Dubrovniku.	Petranović Miho, m. posjednik u Delnicah.
Fermendžin O. Eusebij, franjevac u Baji.	Polesi Antun, duh. pomoć. u Delnicah.
Fink Josip, kr. inž. pristav u Delnicah.	Popović Stjepan, obć. bilježnik u Ravnojgori.
Franić N., ravnatelj tiskarne u Odessi.	Rieger Dr. Alb., podžup. lječnik u Delnicah.
Gimnazija u Požegi.	Šestak Franjka, učiteljica u Osieku.
Hajdin Nikola, podžup. perovodja u Delnicah.	Thomé Jos., obć. načelnik u Ravnojgori.
Jurinae Ad. Eng., prof. u Varaždinu.	Troyer vitez Josip, kr. javni bilježnik u Delnicah.
Kodrić Andrija, gim. prof. i muz. ravnatelj u Osieku.	





### Društva, s kojima stupismo u zamjenu:

- ИМПЕРАТОРСКАЯ АРХЕОЛОГИЧЕСКАЯ КОММИССИА. — *Petrograd.*  
ОДЕССКОЕ ИМПЕРАТОРСКОЕ ОБЩЕСТВО ИСТОРИИ И ДРЕВНОСТЕЙ. —  
*Odessa.*  
Reale Accademia dei Lincei. — *Roma.*  
Reale Accademia di Archeologia, Lettere e Belle Arti. — *Napoli.*  
Imperatorskii Kazanskii Universitet. — *Kazan.*  
K. k. geologische Reichsanstalt. — *Wien.*  
Allgemeine geschichtsforschende Gesellschaft der Schweiz. — *Bern.*  
Historischer Verein für und von Oberbayern. — *München.*  
Biblioteca civica. — *Novara.*  
Museum Království Českého. — *V. Praze.*  
Der historische Verein für Steiermark. — *Graz.*  
Geschichtsverein in Kärnten. — *Klagenfurt.*  
Museum Francisco-Carolinum. — *Linz.*

—\*—

### Povjerenici hrvatskoga arkeologičkoga društva.

- Bulić Franjo, c. kr. kotarski školski nadzornik u Zadru.  
Gruber Dane, gimnaz. profesor u Bjelovaru.  
Gutal Matija, duhov. pomoćnik u Starih Jankovcih.  
Vežić Nikola, šumarski nadzornik u Dрнишу.

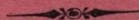



# VIESTNIK

HRVATSKOGA

## ARKEOLOGIČKOGA DRUŽTVA.

GODINA II. — BR. 1.

### SADRZAJ.

1. Topusko (Ad Fines), i ostanci njegove gotičke crkve. — S. L. — Str. 1—11.  
Sa tri table.
2. Pisani spomenici izkopani u Sisku tečajem god. 1878. od arkeol. društva *Siscia*. — S. L. — Str. 11—12.
3. Čitluk (kod Sinja u Dalmaciji). — A. K. Matas. — Str. 12—16.
4. Uporaba ruda i kovova za prvih kulturnih pojava čovjeka. (Konac.) — Dr. Pilar. — Str. 17—19.
5. Rimski novci carski zem. muzeja u Zagrebu. (Nastavak.) — S. L. — Str. 20—21.
6. Primjetbe na „prilog tumačenju dragulja“. — S. L. — Str. 21—24.
7. Razne vesti. — Str. 25—28.  
Dopisi. — Str. 28—32.

U Zagrebu 1. siječnja 1880.

### Obznane uredništva.

Viestnik za sada izlaziti će svaku tri mjeseca. — Godišnja predplata stoji 4 for. a. vr. za sve austrijsko-ugarske zemlje; a za inozemstvo 8 maraka ili 10 franaka.

Dopisi, tiskanice, poštarske doznake na predbrojku itd. upravljati će se frankirane na Uredništvo Viestnika u zem. arkeol. muzeju u Zagrebu. Rukopisi se ne vraćaju.

Članovi hrv. arkeol. društva šalju neposredno svoje prineske društvenomu blagajniku Dru. Lobmayeru u Zagrebu (Miesnička ulica br. 1).

Naručbe na predbrojku Viestnika prima knjižara Lav. Hartmana u Zagrebu.



Knjige hrv. ark. društva na prodaji kod Hartmanove knjižare u Zagrebu  
uz veoma obaljenu cieniu :

Arkiv. Knjiga II. Razdjel I. i II. svaki po . . . . .	1 for. — nč.
„ Knjiga IV. i V. svaka po . . . . .	— „ 80 „
„ Knjiga VI. do XII. svaka po . . . . .	— „ 50 „
Codex Diplomaticus knjiga I. i II. svaka po . . . . .	1 „ 50 „
Bibliografija hrvatska . . . . .	— „ 50 „
Bibliografija della Dalmacia . . . . .	1 „ — „
Supplementi alla Bibliografija della Dalmazia . . . . .	— „ 25 „

Kod iste Hartmanove knjižare a u društvenoj pisarni mogu se dobiti uz  
obaljenu cieniu sliedeće arkeol. radnje prof. S. Ljubića.

Opis jugoslavenskih novaca. U Zagrebu 1875. vel. 4-a sa 20 tabla, za  
8 ili 12 for.

Viestnik nar. zem. muzeja u Zagrebu 1870. I. sa 2 tab. — 1 for.

„ „ „ „ „ 1875. II. sa 5 tab. — 2 „

Skrovište rimskih zl. novaca iz Zemuna. U Zagrebu 1876 sa tabl. — za 70 nč.

O Posavskoj Hrvatskoj, i o zl. novcih njez. kneza Srma. U Zagrebu  
god. 1878. — za 1 for.

Popis predmeta predhist. u zem. muzeju. U Zagrebu 1876 sa 4 table.  
— za 1 for.

O VIII. zasjedanju antropol. i arkeol. sastanka u Pešti. U Zagrebu 1877.  
— za 70 novč.

Razvod Istarski. U Zagrebu 1874. — za 1 for.

Na obranu pravosti staro-srbskih zl. novaca. U Zagrebu god. 1876. sa 1  
tabl. — za 1 for.

—x—

Pomagajući članovi, koji još nisu svoj prinos od 2 for. za tekuću  
godinu 1880. izplatili, umoljeni su, da to čim prije obave.

Molimo druž. povjerenike, neka revno nastoje o sakupljanju novih  
članova, starih spomenika itd., i neka nas obširno i točno obavieščuju o  
slučajnih arkeologičkih otkrićih i o privatnih sbirkah ili pojedinih spome-  
nicih, koji se u njihovoj bližini čuvaju ili nalaze.

Pišu nam njeKOji članovi, da jim brojevi Viestnika nedolaze.  
Mi jih predajemo ovdje kr. pošti početkom svakoga tromjesečja točno za  
sve; te molimo članove, koji nebi jih primili, neka u vrieme reklamiraju  
te brojeve kod pošt. ureda u mjestu, a kad nebi jih tako dobili, onda  
neka se putem iste pošte na nas obrate otvorenim pismom, a nam će biti  
dužnost po mogućnosti zadovoljiti jim, i zahtievati od nadležne oblasti, da  
se izgređnici potraže i ukore.

—•••—



# I m e n i k

*pomagajućih članova u Zagrebu, koji su položili prinos od 2 for. za tek. godinu 1880. :*

- Altman Josip, mjernik.  
Bauer dr. Ivan, liečnik.  
Bedecković Kamilo, nadinžinir.  
Benković Ivan, gradski viećnik.  
Bothe E. F., gradski zastupnik.  
Bresztyenski A. dr., sveuč. prof.  
Brusina Špiro, sveuč. prof.  
Buratti grof Ivan, vel. posjednik.  
Burgstaller Vjek., financ. tajnik.  
Crnetić Janko, grad. oficial.  
Crnovšek Ferdo, posjednik.  
Cvietković M., financ. savjetnik.  
Dautović M. predsjed. nut. odiela.  
Egersdorfer S. inžinir.  
Folnegović Franjo, mjestni sudac.  
Gajdek Tomo, kanonik.  
Gašparić Franjo, kanonik.  
Geitler dr. L. sveuč. profesor.  
Gogolja Drag., štedion. činovnik.  
Golub Vjek., gimn. profesor.  
Grahor Janko, arhitekt.  
Gruber Stjep., brzozav. činovnik.  
Guteša Ilja, trgovac.  
Halper Mirko, vlad. savjetnik.  
Halper Vlad. vlastelin.  
Haněl dr. Jar., sveuč. prof.  
Herkov R., financ. savjetnik.  
Horvat Nikola, kanonik.  
Hrvoić Ljud. vlad. tajnik.  
Hudovski Adolf, grad. vjećnik.  
Jakčin Andrija, odvjetnik.  
Janušić Hinko, grad. zastupnik.  
Jurković dr. pl. Nik. vlad. tajnik.  
Iveković Dr. Iv. sveuč. rektor.  
Kern dr. Hinko, liečnik.  
Kojanović Franjo, vlad. ravnatelj.  
Kondrat Franjo, inžinir.  
Kontak dr. Gjuro, odvjetnik.  
Kostrenčić Iv. sveuč. knjižničar.  
Krestić Nik., sabor. predsjednik.  
Kristianović Ignjat, biskup.  
Kržan Antun, kanonik.  
Kuš Miroslav, zem. blagajnik.  
Lehpamer Josip, kanonik.  
Lopašić Rad., župan. tajnik.  
Maihén Ant., vlad. ravnatelj.  
Maixner dr. Fr., sveuč. profesor.  
Makanec dr. Milan, odvjetnik.  
Malec dr. Josip, odvjetnik.  
Mašić Iv., šted. činovnik.  
Matz Mavro, vlad. tajnik.  
Maurović Mijat, nadinžinir.  
Mazzura dr. Sime, odvjetnik.  
Mrazović dr. M. grad. načelnik.  
Muhić dr. P. predsjed. vlad. odiela.  
Pavec Jos., školski nadzornik.  
Pavlešić Ivan, biskup.  
Perok Ilija, kanonik.  
Petračić Fr. sveuč. profesor.  
Pilar dr. Gj., sveuč. profesor.  
Plivarić Iv. nadb. tajnik.  
Prister Eman. veletržac.  
Prister Jerol. veletržac.  
Rački dr. Fr., kanonik.  
Rakovac dr. Ladislav, liečnik.  
Rubetić Cvjet. kateketa na realki.  
Shauff Adalb. odvjetnik.  
Schwarz dr. Ziga, liečnik.  
Simić Vatr., financ. savjetnik.  
Simunčić Gjuro, kateketa.  
Sladović Ant., financ. savjetnik.  
Spiček Stjep., grad. zastupnik.  
Spillauer S. predsjed. nast. odiela.  
Šram dr. Lavoslav, odvjetnik.  
Stern Maks, gradski zastupnik.  
Šaj Ferdo, odvjetnik.  
Šenoa Julio, šted. činovnik.  
Šišić Jak., odsječ. savjetnik.  
Šuljok Al. podpred. stola sedmorice.  
Tallian Eduard, kanonik.  
Tkalčić Ivan, prebendar.  
Tkalčić Mir., šted. činovnik.  
Unterweger V., vlad. prevodja.  
Vaneš dr. Aleksa, liečnik.  
Vidrić dr. Lovro, odvjetnik.  
Vrbanić M., šumar. nadzornik.  
Vuković Ad. brzoz. ravnatelj.  
Žigrović Pot. Fr. dvorski savjetnik.



## Društva, s kojima nadalje stupismo u zamjenu:

- Schleswig-Holsteinisches Museum vaterländischer Alterthümer. — *Kiel*.  
Det Kongelige nordiske Oldskrift-Selskab. — *Kopenhagen*.  
Zaklad Narodny imienia Ossolinskih. — *Lavov*.  
Institut Royal Grand-Ducat de Luxembourg (Section historique). — *Luxemburg*.  
Società Italiana di Antropologia. — *Firenze*.  
Germanisches Nationalmuseum. — *Nürnberg*.

---

## Novi povjerenici hrvatskoga arkeološkoga društva.

- Pavišić Dr. Alv. Ces. vitez, prelat, kanonik, umir. vlad. savj. itd. u Trstu.  
Okrugić Ilija, župnik u Petrovaradinu.  
Gruber Dané, gimnaz. profesor u Belovaru.  
Šašel Janko, bogoslovac u Ljubljani.  
Jare Franjo, duh. pomoćnik u Leskovcu pri Krškom.

---

## Novi članovi pomagajući hrv. arkeol. društva.

*koji su položili 1 for. upisnine i 2 for. prinosa za god. 1880.*

- Smičiklas Tadija, gimn. profesor u Zagrebu (platio i za god. 1879).  
Gorenjec Vjekoslav Dr., u Petrinji.  
Narodni Dom u Bakru (još nije platio upisnine).  
Šašel Janko, bogoslovac u Ljubljani.  
Trnka Franjo, gimn. profesor u Požegi.  
Palunko Vinko, kateketa na gimnaziji u Dubrovniku.  
Babić Božo, ravnatelj nautičke škole u Bakru.  
Jare Franjo, duh. pomoćnik u Leskovcu pri Krskom.

---

## Upravljaajući odbor hrv. arkeol. društva.

- |  |  |              |
|--|--|--------------|
| Ivan Kukuljević Sakcinski,<br>predsjednik. | Gjuro Stjep. Deželić,<br>Lavoslav Geitler, | } odbornici. |
| Sime Ljubić, podpredsjednik.               | Mijo Kišpatić,                             |              |
| Ivan Bojničić Kninski, tajnik.             | Radoslav Lopašić,                          |              |
| Antun Lobmayer, blagajnik.                 | Tade Smičiklas,                            |              |



# VIESTNIK

HRVATSKOGA

## ARKEOLOGIČKOGA DRUŽTVA.

GODINA II. — BR. 2.

### SADRŽAJ.

1. Prinos za iztraživanje tragova rimskih puteva u Dalmaciji. — A. K. Matas. — Str. 33—34.
2. Topusko (Ad Fines), i ostanci njegove gotičke crkve. (Konac) — S. L. — Str. 34—42.
3. Nadpisi. (Nastavak. V. Viestnik 1879. str. 21.) — S. L. — Str. 43—44.
4. Glagoljski nadpisi. (V. Viestnik 1879. broj 2. str. 44. i br. 4. str. 102). — Dr. L. Geitler. — Str. 44—45. Tabl. IV.
5. Rimski novi carski zem. muzeja u Zagrebu. (Nastavak.) — S. L. — Str. 45—47.
6. Prinjetbe na „prilog tumačenju dragulja“. (Nastav.) — S. L. — Str. 47—58.
7. Nabave arkeol. odjela zem. muzeja. — S. L. — Str. 59—60. Tabl. IV.
8. Razne vijesti. — Str. 60—64.  
Zapisnici sjednica hrv. ark. društva. — Str. 64.

U Zagrebu 1. travnja 1880.

### Obznane uredništva.

Viestnik za sada izlazi tri mjeseca. — Godišnja predplata stoji 4 for. a. vr. za sve austrijsko-ugarske zemlje; a za inozemstvo 8 maraka ili 10 franaka.

Spisi, pošiljke i godišnji prinoseci imaju se od sada odpravljati pod naslovom: Hrvatskomu arkeologičkomu društvu u Zagrebu (u zemalj. muzeju).

Naručbe na predbrojku Viestnika prima knjižara Lav. Hartmana u Zagrebu.



Knjige hrv. ark. društva na prodaji kod Hartmanove knjižare u Zagrebu  
uz veoma obaljenu cieniu :

Arkiv. Knjiga II. Razdjel I. i II. svaki po . . . . .	1 for.	—	nč.
„ Knjiga IV. i V. svaka po . . . . .	—	„	80 „
„ Knjiga VI. do XII. svaka po . . . . .	—	„	50 „
Codex Diplomaticus knjiga I. i II. svaka po . . . . .	1	„	50 „
Bibliografija hrvatska . . . . .	—	„	50 „
Bibliografija della Dalmacia . . . . .	1	„	— „
Supplementi alla Bibliografia della Dalmazia . . . . .	—	„	25 „

Kod iste Hartmanove knjižare a u društvenoj pisarni mogu se dobiti uz  
obaljenu cieniu sljedeće arkeol. radnje prof. S. Ljubića.

Opis jugoslavenskih novaca. U Zagrebu 1875. vel. 4-a sa 20 tabla, za  
8 ili 12 for.

Viestnik nar. zem. muzeja u Zagrebu 1870. I. sa 2 tab. — 1 for.

„ „ „ „ „ 1875. II. sa 5 tab. — 2 „

Skrovište rimskih zl. novaca iz Zemuna. U Zagrebu 1876 sa tabl. — za 70 nč.

O Posavskoj Hrvatskoj, i o zl. novciah njez. kneza Srma. U Zagrebu  
god. 1878. — za 1 for.

Popis predmeta predhist. u zem. muzeju. U Zagrebu 1876 sa 4 table.  
— za 1 for.

O VIII. zasjedanju antropol. i arkeol. sastanka u Pešti. U Zagrebu 1877.  
— za 70 novč.

Razvod Istarski. U Zagrebu 1874. — za 1 for.

Na obranu pravosti staro-srbskih zl. novaca. U Zagrebu god. 1876. sa 1  
tabl. — za 1 for.

— x —

Pomagajući članovi, koji još nisu svoj prinos od 2 for. za  
tekuću godinu 1880. izplatili, umoljeni su, da to čim prije obave.

Molimo druž. povjerenike, neka revno nastoje o sakupljanju novih  
članova, starih spomenika itd., i neka nas obširno i točno obaviešćuju o  
slučajnih arkeologičkih otkrićih i o privatnih sbirkah ili pojedinih spome-  
nicih, koji se u njihovoj bližini čuvaju ili nalaze.

Pišu nam njekeji članovi, da jim brojevi *Viestnika* nedolaze. Mi  
jih predajemo ovdje kralj. pošti početkom svakoga tromjesečja točno za  
sve; te molimo članove, koji nebi jih primili, neka u vrijeme reklamiraju  
te brojeve kod pošt. ureda u mjestu, a kad nebi jih tako dobili, onda  
neka se putem iste pošte na nas obrate *otvorenim pismom*, a nam će biti  
dužnost po mogućnosti zadovoljiti jim, i zahtievati od nadležne oblasti, da  
se izgrednici potraže i ukore.

— ••• —



# I m e n i k

*pomagajućih članova, koji su položili prinos za tek. godinu 1880. :*

- Alačević Dujam, e. kr. poreznik u Benkoveu.  
Barbieri Stj., kot. kapetan u Benkoveu.  
Barčić Erasmo, odvjetnik na Rieci.  
Batinić o. Mijo, prov. tajnik u Fojnici.  
Benaković Josip, načelnik u Županju.  
Bišćan dr. Mil., podž. liečnik u Jaski.  
Bulić Franjo, škol. nadzornik u Zadru.  
Bunjik Koloman, šumar u Trnjanih.  
Butorac Drag., podžup. pisar u Jaski.  
Cikota Franjo, posjednik u Senju.  
Cvitas Kolumira, učiteljica u Zagrebu.  
Vegetek Fr., kot. sudac u Božjakovini.  
Čitaonica građanska u Belovaru.  
Čitaonica narodna u Senju.  
Despinić pl. dr. Pero, prisjednik kod sudb. stola u Pešti.  
Deutsch Albert, knjižar u Zagrebu.  
Dollhopf Gust., odj. savjet. u Zagrebu.  
Ferlan Ivan, trgovac u Senju.  
Fink Josip, inžin. pristav u Delnicah.  
Folnegović Franjo, župnik u Selih.  
Franić Josip, podžup. tajnik u Jaski.  
Franić N., trgovac u Nikolajevu.  
Galjer Matija, učitelj u Sesvetih.  
Gimnazija u Osieku.  
Gimnazija u Požegi.  
Gimnazija u Gospiću.  
Glaser Josip, učitelj u Petrinji.  
Globočnik Ant., okraj. glavar u Postojni.  
Granić M. J., župnik u Gornj. Muću.  
Gruber Dane, gimn. prof. u Belovaru.  
Jurković Janko, odj. savjet. u Zagrebu.  
Karaman dr. Srećko, odvjet. u Spljetu.  
Kassa Skender, podžup. živinar u Jaski.  
Kaznačić dr. Ivan August, liečnik u Dubrovniku.  
Kiepak Stjep., inžinir u Dol. Miholjeu.  
Kišpatić M., prof. na realci u Zagrebu.  
Klaić V., prof. na gimnaziji u Zagrebu.  
Košćec Franjo, župnik u Šestinah.  
Krešić Milan, tajnik trg.-obrt. komore u Zagrebu.  
Križanec Stevo, posjed. u Glini.  
Lapaine Valentin, mjernik u Petrinji.  
Leović Vinko, bilježnik u Trnjanih.  
Ljubuša o. Filip u Fojnici.  
Lobmayer Aug. župnik u Erdeviku.  
Maček Ivan, inžinir u Jaski.  
Majhofer Josip, podžup. pisar u Jaski.  
Marušić Mate, gimn. kateketa na Rieci.  
Masovčić Alviž, posjednik u Sinju.  
Matas A. K., ravnat. gimnazije u Dubrovniku.  
Matijević Pajo, vlad. perov. u Zagrebu.  
Mavračić Stjepan, župnik u Dolnjom Miholjeu.  
Mazek Antun, gimn. ravn. u Požegi.  
Milinović o. Šime, gimn. prof. u Sinju.  
Milišić o. Bono u Fojnici.  
Modec Ljudevit, ravnatelj preparandije u Zagrebu.  
Monti dr. Lovro, odvjetnik u Kninu.  
Mošinski Adolf, tajnik vlad. u Zagrebu.  
Mrazović Lad., vl. perovodja u Zagrebu.  
Muć Antun, posjednik u Osieku.  
Nekić Mate, profesor u Zadru.  
Obrtnička zadruga u Senju.  
Okrugić Ilija, župnik u Petrovaradinu.  
Osbold Pavao, učitelj na Rieci.  
Pavić Armin, sveuč. prof. u Zagrebu.  
Pavišić dr. L., umir. škol. savjetnik u Trstu.  
Pechan Antun učitelj u Petrinji.  
Pečenovski Antun, župnik u Trnjanih.  
Perišić o. Bono u Fojnici.  
Pilepić dr. Franjo, odvjetnik u Bakru.  
Polak Ljudevit, brzoj. činovnik u Sisku.  
Polić Ante, veletržac na Rieci.  
Posilović dr. Juraj, biskup u Senju.  
Preradović pl. Dušan, nadporuč. u Poli.  
Rabar Ivan, gimn. profesor na Rieci.  
Radetić Ivan, gimn. prof. u Senju.  
Ravnateljstvo preparandije u Petrinji.  
Realka velika u Osieku.  
Ros Sebastian, inžinir u Zagrebu.  
Sabljak Franjo, e. k. prijemnik u Kostajnici.  
Savor Jos., župnik podjas. u Vel. Bukoveu.  
Sbor mladeži sjemeništa u Senju.  
Seč Franjo, inžinir u Zagrebu.  
Sokač pl. Žiga, oficial kod zem. blag. u Zagrebu.  
Sparhaker Jukundo, požup. perovodja u Jaski.  
Šegere Rad., pukovnik u V. Bečkereku.  
Štoos Nik., posjednik u Rakoveu-Vrboveu.  
Švarz dr. Žiga, liečnik u Glini.  
Tripalo dr. Ant., odvjetnik u Sinju.  
Učiteljska knjižnica u Otočcu.  
Vakanović Ant., bans. namj. u Zagrebu.  
Vončina Ivan, posjednik u Zagrebu.  
Vranicani-Dobrinović bar. Šime, vlast. na Rieci.  
Vuković Marijan, školski nadzornik u Belovaru.



## Društva, s kojima nadalje stupismo u zamjenu :

Kongl. Wittelhets Historie och Antiquitets Akademien. — *Stockholm.*  
Императорская Академія Наукъ. — *Petrograd.*  
Société Royale des Antiquaires du Nord. — *Kopenhaga.*  
Société nationale des Antiquaires de France. — *Paris.*  
Asiatic Society of Bengal in Calcuta. — *Calcutta.*  
Naturwissenschaftlicher Verein für Steiermark. — *Graz.*  
Antropologische Gesellschaft. — *Wien.*  
Verein für Geschichte und Naturgeschichte der Baar. — *Donaueschingen.*  
Freiberger Alterthumsvereins. — *Freiberg in Sachsen.*  
Istituto Archeologico Germanico. — *Roma.*

—x—

## Novi povjerenici hrvatskoga arkeologičkoga društva.

Bunjik Koloman, šumar u Trnjanih.  
Granić M. J., župnik u Gornjem Muću.  
Kolar Nikola, arhitekt u Vinkovcih.  
Kraičević pl. Aleksander, ljekarnik u Vukovaru.  
Perko Dr. V., odvjetnik u Koprivnici.

—x—

## Prinos utemeljiteljnih članova.

Ilić Andrija, presvietli biskup na Hvaru, doplatio sa 30 for.

—x—

## Novi članovi pomagajući hrv. arkeol. društva.

koji su položili 1 for. upisnine i 2 for. prinosa za god. 1880.

Ansion Vilko, c. k. predstojnik u Glini.	Krajnović Nikola, učitelj u Beški.
Babić Ferdo, kan. i župnik u Ravnojgori.	Leber Pavao, župnik u Maji kod Glina.
Buzolić Stjepan, ravnatelj učilišta u Zadru i za god. 1879.	Lovar M., poduzetnik u Glini.
Čitaonica narodna u Požegi.	Mašić A., prof. na vel. realki u Zemunu.
Daniilo Dr. Franjo, vitez i vl. savjetnik u Zadru i za god. 1879.	Milić Nikola, c. kr. satnik u miru u Glini.
Dolački Alekso, župnik u Bučici.	Milosavić D., trgovac u Zemunu.
Erben Franjo, mjernik u Petrinji.	Rechnitz Dr. M., kot. liečnik u Zemunu.
Kappus Drag., gr. mjernik u Zemunu.	Romančić Gjorgje, trgovac u Zemunu.
Kraičević pl. Al., ljekarnik u Vukovaru.	Tropper Em., kot. predstojnik u Zemunu.

—♦♦—



# VIESTNIK

HRVATSKOGA

## ARKEOLOGIČKOGA DRUŽTVA.

~~~~~

GODINA II. — BR. 3.

~~~~~

### SADRŽAJ.

1. Topografske sitnice. — V. Klaić. — Str. 65—69.
2. Nekoliko glagolskih nadpisa iz Grižana u Vinodolu. — S. L. — Str. 70—71.
3. Nadpisi, koji su došli ili će doći u zem. muzej. — S. L. — Str. 72—76.
4. Hrvatski starinar u XVII. vieku. — Dr. J. B. K. — Str. 77—79.
5. Panonski kipari za cara Galerija. — S. L. — Str. 80—81.
6. Prinjetbe na „prilog tumačenju dragulja“. (Konac.) — S. L. — Str. 81—90.
7. Dopisi. — Str. 90—92.
8. Razne vesti. — Str. 92—96.

~~~~~

U Zagrebu 1. srpnja 1880.

~~~~~

### Obznane uredništva.

Viestnik za sada izlaziti će svaku tri mjeseca. — Godišnja **predplata** stoji 4 for. a. vr. za sve austrijsko-ugarske zemlje; a za inozemstvo 8 maraka ili 10 franaka.

Spisi, pošiljke i godišnji prinesci imaju se od sada odpravljati pod naslovom: **Hrvatskomu arkeološkiomu društvu u Zagrebu (u zemalj. muzeju).**

Naručbe na **predbrojku** Viestnika prima i knjižara L. Hartmana u Zagrebu.



poslovođja u Brodu: 3 bakr. rimska i 1 sr. magjarski. — *Pećar* Mijo, mjernik u Belovaru: liep sr. Antoninus. — *Šniderčić* Josip u Zagrebu: bečku banku od g. 1800. — *Karić*, podpukovnik: bronz. glavu međužinu i bakr. rimski as, kao našasto u Vidu (Narona); 4 grošića dubrovačka, 4 sr. turska novca i 1 cara Leopolda I. kao sve našasto u Gabeli kod Metkovića; 1 sr. celtički, 2 sr. rimska i 15 bakr. rimskih, što je sakupio satnik Mate Karić u Vinkovcih; te 4 sr. i 5 bakr. turskih, 5 sr. i 2 bakr. novija, i talir grada Frankfurta od g. 1862. — *Blau* Mavro, veletržac u Sisku po muz. povjereniku Kerausu: staklenu žaru s kosti izgorjele lešine, dvje zlatne naušnice, zlatni prsten urezanom grančicom ukrasen, 3 željezna čavla, 4 suzne bočice, liepu zdjelicu od pečenice, svjetiljku sa nadpisom i mjedenu bočku kolutići od jantara krasno obloženu; sve skupa našasto u rimskoj grobnici u Novom Sisku.

Knjige hrv. ark. društva na prodaji kod Hartmanove knjižare u Zagrebu uz veoma obaljenu cieniu:

Arkiv. Knjiga II. Razdjel I. i II. svaki po . . . . .	1 for. —	nč.
„ Knjiga IV. i V. svaka po . . . . .	—	„ 80 „
„ Knjiga VI. do XII. svaka po . . . . .	—	„ 50 „
Codex Diplomaticus knjiga I. i II. svaka po . . . . .	1	„ 50 „
Bibliografija hrvatska . . . . .	—	„ 50 „
Bibliografija della Dalmacia . . . . .	1	„ — „
Supplementi alla Bibliografija della Dalmazia . . . . .	—	„ 25 „

— x —

**Pomagajući članovi, koji još nisu svoj prinos od 2 for. za tekuću godinu 1880. izplatili, umoljeni su, da to čim prije obave.**

Molimo druž. povjerenike, neka revno nastoje o sakupljanju novih članova, starih spomenika itd., i neka nas obširno i točno obavješćuju o slučajnih arkeoloških otkrićih i o privatnih sbirkah ili pojedinih spomenicah, koji se u njihovoj blizini čuvaju ili nalaze.

Pišu nam nekjoki članovi, da jim brojevi *Viestnika* nedolaze. Mi jih predajemo ovdje kralj. pošti početkom svakoga tromjesečja točno za sve; te molimo članove, koji nebi jih primili, neka u vrieme reklamiraju te brojeve kod pošt. ureda u mjestu, a kad nebi jih tako dobili, onda neka se putem iste pošte na nas obrate *otvorenim pismom*, a nam će biti dužnost po mogućnosti zadovoljiti jim, i zahtievati od nadležne oblasti, da se izgrednici potraže i ukore.



**Darovi sa zahvalnosti primljeni od arkeol. odjela zem. muzeja od 1. siječnja do 30. lipnja 1880.**

*Kolar* Nikola inžinir i arhitekt u Vinkovcih: bakr. Vespasianus, groš dužda Foskara, sr. staroštajerski i 16 sr. novijih novaca. — *Bego* Dujam iz Spljeta, pravnik u Zagrebu: bakr. riedki Vetranius. — *Vežić* Nik. nadšumar u Drnišu: sr. Titus i još 2 bakr. rimska i 2 bakr. mletačka novca. — *Breyer* Mirko iz Križevaca sada u Aderu u Arabiji: 8 bakr. starih ondješnjih novaca i ploču s arabskim nadpisom. — *Grzetić* Dr. N. u Pešti: vel. fotografiju posude našaste u Kostelcu (Viminacium). — Dr. *Prelec* iz Stubice: sjekiru iz kamenite dobe. — *Šarić* Fr. u Zagrebu: otisak pečata na Krešimirovoj povelji u okviru. — *Matković* And. iz Iloka: bakr. novac Aurelius Verus. — *Weitner* Vatr. iz Štajerske: sr. novac Vladislava II. ugar. — *Tomković* Fr., bogoslov iz sv. Jurja kod Senja: srebrn i 11 bakr. rimskih novaca. — *Brusina* Egina u Zagrebu: Jupiter urezan na mjed. ogledalu rimskom, bronz. međužinu glavu i zavjetnu ruku, željezni rimski ključ, bakr. lopaticu i žličicu za žrtvenik, komad ukrasa od bronza, sve ovo kao izkopano u Vidu (Narona); te jednu zapinjaču i 2 bakr. jegle i malo koplje željezno iz Garduna, i bakr. novac Claudius iz Dalmacije. — *Malvić* F., vel. sudac u Serajevu: 4 stara sr. turska novca. — *Delić*, kapet. iz Dubice: bakr. novac Jul. Crispus. — *Kamenar* J. iz Zagreba: bečku banku od g. 1806. — *Numis. društvo u Beču*: mjed. spomenicu X-godiš. rada toga društva. — *Vladin odjel* za bogošt. i nastavu: svezak X. Layeve Ornamentike. — *Vladin odjel* za unutar. poslove: primjerak sveukupnih Mozartovih djela. — *Kronfeld* braća u Zagrebu: 3 bakr. rimska novca iz Ogleja. — *Bojničić* Dr. I., muz. pristav u Zagrebu: mjed. prsten i medalju srednje dobe iz Osieka i 10 sr. novaca novijih. — *N. N.*: 2 sr. i 17 bakr. rim. novaca, 1 dubr. sr. i 10 sr. malih iz novijeg doba, i jedno zrno od starin. niza. — *Gutal* Mat., muz. povjerenik u St. Jan-koveih: 2 sjekirice srebr. našaste sa blagom, koje prodje u tudjinstvo. — *Bašić* Mat. iz Broda: liepu pušku iz Bosne. — *Šavor* Jos., župnik u Vel. Bukovcu: dvie krasne mjedene narukvice. — *Perko* Dr. V. iz Koprivnice: bakr. i želj. predmet iz humca ondje na blizu razkopana. — *Kr. okruž. zapovjedništvo domobranstva* u Zagrebu (kr. zapovjedništvo 88. ogulinskog bataljuna): kamen s rimskim nadpisom i rimski basrelief; a u tom su vrlo zaslužili i *I. Magdić*, *M. Gašparić* i nadpor. *Fr. Hrzinarić* u Ogulinu. — *Miler* Pajo, župnik i muz. povjerenik u Mitrovici: tri opeke rimske sa nadpisom. — *Granić* M. J., župnik i muz. povjer. u Gor. Muću: 6 komada opeka sa nadpisom i nekoliko drugih s uresi, 3 opekna čepa, 2 provrtana kolutića i komad manjega, komad zdjelice, udicu, čavlič i čavao, sve ovo izkopano u župničkoj bašći; te zem. svietiljku i komad porfira iz Šutine, donji komad mramornog stupića našast kod ondješnje crkve; čemu napokon doda tikvicu od g. 1740. s liepo urezanimi slikami i krasnu spremicu za 2 brijače udjelanu od samouka seljaka Iv. Borozana iz Ramljana. — *Brlić* Dr. Ignjat iz Broda: zl. dukat zadnjeg mlet. dužda Manina. — *Bican*, mjernik u Brodu: 4 bakr. rimska novca i sr. cara Leopolda I. — *Kanp* Josip u Brodu: 2 bakr. rimska novca. — *Hamper*, parobrodarski



## N a r e d b a

vis. c. kr. glav. zapovjedništva kao krajiške zem. upravne oblasti o sačuvanju starina u obsegu sadašnje krajine.

C. kr. glavno zapovjedništvo u Zagrebu kao krajiška zemalj. upravna oblast. Odiel za nastavu br. 1566.

U Zagrebu, 12. lipnja 1880.

Slavn. ravnateljstvu arkeol. odjela zem. muzeja u Zagrebu.

Prema želji izraženoj u cienjenom dopisu od dne 25. travnja t. g. br. 58 razaslala je ova krajiška zemaljska upravna oblast podjedno na sve podčinjene političke oblasti naredbu, kojom će se prepriječiti u ovom području u buduće za zemaljski muzej gubitak pronadjenih u obsegu sadašnje Krajine starina; ter se u prilogu dostavlja slavnomu tomu ravnateljstvu i prepis ove naredbe na blagovoljnu dalju uporabu.

Phillipovich, FZM.

## P r e p i s.

C. kr. glavno zapovjedništvo u Zagrebu kao krajiška zemalj. upravna oblast. Odiel za nastavu br. 1566.

C. kr. kotarskoj oblasti (ili gradskomu poglavarstvu)  
u

U Zagrebu, 12. lipnja 1880.

Ravnateljstvo arkeologičkoga odjela zemaljskoga muzeja u Zagrebu zamolilo je ovo glavno zapovjedništvo kao kraj. zem. upravnu oblast prilikom, gdje su njeke dragocjenosti arkeologičke vrijednosti s neopreznosti dotične političke oblasti prošle van naše zemlje, da se shodnimi mjerami predusretne sličnim dogodovštinam. Povodom ovim upozoruju se sve podčinjene političke oblasti, da je brojem 47., člankom 4. pridjevka k hrvatskomu izdanju građanskoga zakonika, i odpisom dvorske kancelarije od 28. prosinca 1818. broj 30.182 zabranjeno izvažanje nadjenih dragocjenosti arkeologičke vrijednosti; ter da se kazni i sam pokušaj izvoza zapljenitbom, a obavljani već izvoz globom u dvostrukoj vrijednosti blaga. U smislu ovih ustanova i odpisa dvorske kancelarije od 15. lipnja 1846. broj 19.704 imati će u buduće kotarske oblasti i gradska poglavarstva na to oštro bditi, da se starine pronadjene na kupu drže, i ne razdadu ili unište prije, nego dodje odredba na izvještaj, koj se ima u takovom slučaju umah podnjeti ovoj kraj. zem. upr. oblasti.

Naredba ova ima se u vlastitom području točno proglasiti.

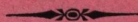



# VIESTNIK

HRVATSKOGA

## ARKEOLOGIČKOGA DRUŽTVA.

~~~~~  
GODINA II. — BR. 4.  
~~~~~

### SADRŽAJ.

1. Popis do sada izdanih hrvatskih pečata. — Dr. I. Bojničić. — Str. 97—101.
2. Nadpisi rimski nepoznati ili krivo izdani. (Nastavak.) — S. L. — Str. 101—103.
3. Topografske sitnice. (Nastavak.) — V. Klaić. — Str. 103—109.
4. Arkeologičke crtice iz moga putovanja po nekotjih predjelih Podravine i Zagorja god. 1879. — S. L. — Str. 110—120.
5. Rimski novi carski zem. muzeja u Zagrebu. (Nastavak.) — S. L. — Str. 120—122.
6. Razne viesti. — Str. 123—127.  
Kritika. — Str. 127—128.

~~~~~  
U Zagrebu 1. listopada 1880.  
~~~~~

### Obznane uredništva.

Viestnik za sada izlaziti će svaku tri mjeseca. — Godišnja predplata stoji 4 for. a. vr. za sve austrijsko-ugarske zemlje; a za inozemstvo 8 maraka ili 10 franaka.

Spisi, pošiljke i godišnji prinesci imaju se od sada odpravljati pod naslovom: Hrvatskomu arkeologičkomu društvu u Zagrebu (u zemalj. muzeju).

Naručbe na predbrojku Viestnika prima i knjižara L. Hartmana u Zagrebu.