

Sjeverni Iberi: život, smrt i ritual s druge strane Pirineja

Asensio, David; Belarte, M. Carme; Campo, Marta; Codina, Ferran; Garcia, Gustau; Garcia, Lluís; Garrido, Anna M.; López-Cachero, Javier; Martín, Aurora; Pons, Enriqueta; ...

Edited book / Urednička knjiga

Publication status / Verzija rada: **Published version / Objavljena verzija rada (izdavačev PDF)**

Publication year / Godina izdavanja: **2015**

Permanent link / Trajna poveznica: <https://urn.nsk.hr/urn:nbn:hr:300:024655>

Rights / Prava: [In copyright](#) / [Zaštićeno autorskim pravom.](#)

Download date / Datum preuzimanja: **2025-03-12**



Repository / Repozitorij:

[AMZdepo - Repository of the Archaeological Museum in Zagreb](#)



CIJENA 80KN

Sjeverni Iberi: Život, smrt i ritual s druge strane Pirineja



Život, smrt i ritual
s druge strane Pirineja

SJEVERNI
**IBERI
IBERI**



ARHEOLOŠKI
MUZEJ
U ZAGREBU

Sjeverni Iberi

Život, smrt i ritual s druge strane Pirineja



ARHEOLOŠKI
MUZEJ
U ZAGREBU

Impressum

| |
|---|
| KATALOG |
| |
| NAKLADNIK |
| Arheološki muzej u Zagrebu |
| ZA NAKLADNIKA |
| Jacqueline Balen |
| UREDNICI |
| Gabriel de Prado, M. Carme Rovira |
| TEHNIČKI UREDNICI |
| Sanjin Mihelić, Ivan Radman-Livaja |
| AUTORI TEKSTOVA |
| David Asensio, M. Carme Belarte, Marta Campo, Ferran Codina, Gustau García,Lluís García, Anna M. Garrido, Javier López-Cachero, Aurora Martín, Enriqueta Pons, Gabriel de Prado, Jordi Principal, M. Carme Rovira, Joan Sanmartí, Javier Velaza |
| PRIJEVOD NA HRVATSKI JEZIK |
| Branka Oštrec |
| FOTOGRAFIJE |
| Guillem FH |
| KARTOGRAFIJA |
| Hervé Bohbot, UMR 5140, CNRS, Archéologie des Sociétés méditerranéennes |
| OBLIKOVANJE |
| Šesnić&Turković, Andrea Franić |
| NAKLADA |
| 300 primjeraka |
| TISAK |
| Sveučilišna tiskara |

| |
|---|
| MUZEJI KOJI SU POSUDILI GRAĐU / SURADNE USTANOVE |
| МУНВА, Museu d’Història de Barcelona (Josep Bracons, Núria Miró) / Povijesni muzej Barcelone (Josep Bracons, Núria Miró) Museu Arqueològic Local d’Artesa de Lleida – Ajuntament d’Artesa de Lleida (Alcalde – Pere Puiggros, Anna Gallart) / Zavičajni arheološki muzej Artesa de Lleida – Gradsko vijeće Artesa de Lleida (Gradonačelnik – Pere Puiggros, Anna Gallart) Museu de Lleida, Diocesa i Comarcal (Montserrat Macià, Alberto Velasco) / Dijecezanski i područni muzej Lleida (Montserrat Macià, Alberto Velasco) Museu Torre Balldovina – Santa Coloma de Gramenet (Ramon Sagués, Magda Clavell) / Muzej Torre Balldovina – Santa Coloma de Gramenet (Ramon Sagués, Magda Clavell |
| ZAHVALE |
| Lidija Bakarić, Tomislav Bilić, Ramon Buxó, Mònica Caño, Iva Cvitan, Pere Castanyer, Ivan Drnić, Juan Gibaja, Vesna Herak, Mladen Kršnjavi, Slađana Latinović, Xavier Llovera, Josep Manuel Rueda, Marta Santos, Ana Solter, Joaquim Tremoleda, Anna Vargas |

| |
|---|
| ISBN: 978-953-6789-89-4 |
| CIP: CIP zapis je dostupan u računalnome katalogu Nacionalne i sveučilišne knjižnice u Zagrebu pod brojem 000901734. |

| |
|---|
| IZLOŽBA |
| |
| VODITELJI REALIZACIJE IZLOŽBE |
| Jacqueline Balen, Sanjin Mihelić, Ivan Radman-Livaja |
| AUTORI IZLOŽBE |
| Gabriel de Prado, M. Carme Rovira |
| PROSTORNA KONCEPCIJA I LIKOVNI POSTAV IZLOŽBE |
| Šesnić&Turković |
| Suradnica: Andrea Hržić Šesnić |
| GRAFIČKO OBLIKOVANJE IZLOŽBENIH PANOA |
| Šesnić&Turković |
| PRIJEVOD IZLOŽBENIH PANOA |
| Tomislav Bilić, Sanjin Mihelić, Ivan Radman-Livaja |
| TEHNIČKA REALIZACIJA IZLOŽBE |
| Damir Zbukvić, Ivan Fakleš, Igor Krajcar, Slađana Latinović, Srećko Škrinjarić, Ivan Troha, Robert Vazdar |
| PEDAGOŠKA DJELATNOST |
| Anja Bertol |
| MARKETING I ODNOSI S JAVNOŠĆU |
| Branimir Ivić, Sanja Mijač Božek |

| |
|---|
| PROJEKT ARCAFE |
| (Archéologie et Cultures de l’Âge du Fer en Europe / Arheologija i kulture željeznog doba u Europi) |
| |
| KOORDINACIJA PROJEKTA: |
| Centre National de la Recherche Scientifique, MSH Maison de l’Orient et de la Méditerranée, UMR 5140 Archéologie des sociétés méditerranéennes |
| PARTNERI |
| Site archéologique de Lattara – Musée Henri-Prades de Montpellier Agglomération Arheološki muzej u Zagrebu Museu d’Arqueologia de Catalunya |
| ODGOVORNE OSOBE |
| Jean-Pierre Girard, CNRS, MSH Maison de l’Orient et de la Méditerranée, Lyon Lionel Pernet, ravnatelj, arheološki lokalitet Lattara – muzej Henri Prades, UMR 5140 Jacqueline Balen, ravnateljica, Arheološki muzej u Zagrebu Gabriel de Prado, voditelj istraživanja i muzeja Ullastret, Arheološki muzej Katalonije |

| |
|--|
| Prateći digitalni sadržaji realizirani uz financijsku potporu Europske komisije i Ministarstva kulture Republike Francuske (« projets numériques culturels innovants 2012 » et programme des Investissements d’avenir Laboratoire d’excellence Archimede « Archéologie et Histoire de la Méditerranée et de l’Égypte anciennes », Programme IA ANR-11-LABX-0032-01) |
| Réjane Roure, Sveučilište Paul Valéry Montpellier 3, UMR 5140 Séverine Sanz, CNRS, UMR 5140 Stéphane Capo i suradnici tvrtke Assoria – izrada simulatora arheoloških iskopavanja |
| Fabrice Laliberté i Laurent Kobel – grafika simulatora arheoloških iskopavanja Patrice Cervellin, Sveučilište Paul Valéry Montpellier 3 – razvoj prototipa simulatora arheoloških iskopavanja |
| Thierry Serdane, Sveučilište Paul Valéry Montpellier 3 – savjetnik pri izradi prototipa simulatora arheoloških iskopavanja |
| Remi Fabro i svi istraživači i studenti koji su sudjelovali u izradi simulatora arheoloških iskopavanja |
| Adrien Piffaretti i tvrtka Avant-Goût Studios – izrada igara na tabletima koje prate izložbu |
| Robin Devilette i Matthieu Sablier – osmišljavanje igara na tabletima |
| Ivan Drnić, Arheološki muzej u Zagrebu – savjetnik pri izradi prototipa simulatora arheoloških iskopavanja |
| Igor Krajcar, Arheološki muzej u Zagrebu – fotografije |

Sadržaj

Predgovor

Uvod

Povijesni razvoj

Iberska kuća

Iberski jezik

Iberska ruta

Iberska kuća

Iberski jezik

Iberska kuća

Iberski jezik

Iberska kuća

Iberski jezik

Iberska kuća

Iberski jezik

Iberska kuća

Iberski jezik

Iberska kuća

Iberski jezik

Iberska kuća

Iberski jezik

Iberska kuća

Iberski jezik

Iberska kuća

Iberski jezik

Iberska kuća

Iberski jezik

Iberska kuća

Iberski jezik

Iberska kuća

Iberski jezik

Iberska kuća

Iberski jezik

Iberska kuća

Iberski jezik

Iberska kuća

Iberski jezik

Iberska kuća

Iberski jezik

Iberska kuća

Iberski jezik

Iberska kuća

Iberski jezik

Iberska kuća

Iberski jezik

Iberska kuća

Iberski jezik

Iberska kuća

Iberski jezik

Iberska kuća

Iberski jezik

Iberska kuća

Iberski jezik

Iberska kuća

Iberski jezik

Iberska kuća

Predgovor

Kada govorimo o antici nije neobično da automatski pomišljamo na klasične kulture Grčke i Rima. Te velike kulture, koje još i danas čine središnju os našeg europskog i mediteranskog identiteta predstavljale su prvi val *'globalizacije' prije pisma*.

Dakako, znamo da su pod grčko – rimskim temeljima postojale i ranije kulture, posebne, vlastite, raznolike, ali istovremeno u intimnom kontaktu sa zajedničkim zemljopisnim okruženjem, koje stoga ne možemo smatrati stranima. Upravo se u tom smislu kao pojam od najvećeg značaja iskazuje proučavanje supstrata, posebnog podrijetla naših naroda, kao sredstva za stvaranje scenarija jedne zajedničke budućnosti.

U tom smislu, europski projekt ArcaFE *'Archéologie et Cultures de l'âge du Fer en Europe'* (Arheologija i kulture željeznog doba u Europi) predstavlja sjajnu priliku za širenje znanja o trima željeznodobnim kulturama (iz prvog tisućljeća prije Krista) na sjevernoj obali Mediteranskog mora: o Iberima sa sjeveroistoka Iberskog poluotoka (Katalonija), o Galima (jug Francuske) te o Japodima (Hrvatska). Samo na temelju poznavanja zajedničkih značajki te različitosti između civilizacijskih rješenja naših zemljopisnih područja možemo prepoznati i obnoviti svoju odlučnost da nastavimo napredovati zajedno, u znaku Europe koja neprestano otkriva različitosti koje je obilježavaju i osnažuju.

Pod zajedničkim nazivnikom 'Iberi, Gali, Japodi: tri kulture željeznog doba mediteranske Europe', došao je trenutak da predstavimo 'Ibere sa sjeveroistoka: život, smrt i ritual s druge strane Pirineja'. Kroz ovu izložbu, hrvatska javnost imat će priliku približiti se jednoj kulturi zapadnog Mediterana i ugraditi ju u zajedničku svijest. Svi zajedno imamo sastanak s Iberima sa sjevera, odnosno s korijenima civilizacija nastalih na obali Mediterana, mora koje je oduvijek bilo kolijevkom naroda i povlašteni prostor za dijalog, učenje i dijeljenje.

Ferran Mascarell
Savjetnik za kulturu, Vlada Katalonije

UVOD

JACQUELINE BALEN, JEAN-PIERRE GIRARD, LIONEL PERNET,
GABRIEL DE PRADO, IVAN RADMAN-LIVAJA, M. CARME ROVIRA,
JOSEP MANUEL RUEDA, SÉVERINE SANZ

Prezentacija europskoga projekta

Rimsko je carstvo na europskoj razini dugo vremena činilo jednu cjelinu, čime je zbog svoje veličine ponekad skrivalo raznolikost kultura cijelog jednog tisućljeća koje je prethodilo početku naše ere i koje poznajemo pod nazivom željezna doba, misleći pod time na intenzivnu uporabu toga metala u zapadnoj Europi. Tijekom toga razdoblja, pojavile su se velike vojne i gospodarske sile, kao što su Grčka i Rim, koje su poznavale pismo i pričale su svoju povijest na jezicima koji se i danas mogu pročitati i razumjeti.

Drugi se narodi poznaju jedino zahvaljujući arheološkim istraživanjima i starim tekstovima u kojima se opisuju. To je slučaj i s Iberima, no isto tako i s Japodima i Galima, tek nekima od zajednica sa Sredozemlja u željezna doba. Osamdesetih godina prošloga stoljeća počinju se vršiti intenzivnija arheološka iskapanja na njihovim lokalitetima. Malo po malo, nova su otkrića i istraživanja doprinijela promjeni percepcije građana i omogućila da se nove spoznaje o ovim zajednicama prošire u javnosti te da se prepozna njihova različitost. Izložba koja prati ovaj katalog, koja je dio kulturnoga projekta koji subvencionira Europska unija, pod nazivom *'Archéologie et cultures de l'âge du Fer en Europe (ARCAFE)'*, želi postići upravo taj cilj. Ovaj projekt ima europsku dimenziju, jer partneri zajednički nastoje preneti arheološka znanja o Iberima, Japodima i Galima te potaknuti korištenje novih tehnologija kojima ova baština može postati dostupna svim građanima, bez obzira na društveno, etničko ili vjersko podrijetlo.

'Archéologie et cultures de l'âge du Fer en Europe' obuhvaća oko dvadeset raznih cjelina iz istraživanja CNRS-a (*francuskoga Nacionalnog centra za znanstvena istraživanja*) (*Maison de l'Orient et de la Méditerranée* u Lyonu i *Archéologie des Sociétés Méditerranéennes* u Lattesu), tri referentna muzeja za povijest kultura željeznoga doba na Sredozemlju Europe, od kojih su dva usko povezana s arheološkim nalazištem iz toga vremena: muzej Henri-Prades — arheološki lokalitet *Lattara* (Montpellier Agglomération, Francuska), Arheološki muzej u Zagrebu (Grad Zagreb, Hrvatska) i Arheološki muzej u Kataloniji, *Museu d'Arqueologia de Catalunya* (Španjolska), posebno njegovo sjedište u Ullastretu.

Sudionici u projektu *'Archéologie et cultures de l'âge du Fer en Europe (ARCAFE)'* žele zajednički pripremiti razne materijale o razdoblju željeznoga doba. Središnji dio projekta sastoji se od dvije izložbe koje se međusobno preklapaju (o Japodima u Francuskoj i Kataloniji i o Iberima u Hrvatskoj) i od kojih se na svakoj izlaže više od 150 originalnih predmeta iz arheoloških muzeja iz Zagreba i Katalonije.

S druge strane, ti će predmeti, kao i oni iz arheološkog nalazišta *Lattara*, putovati i virtualno, jer čine osnovu koncepta i razvoja arheološkog simulatora. Ovaj nam alat, čiji je prototip proizveden zahvaljujući pomoći Ministarstva kulture i komunikacija Francuske i programa *Investissements d'Avenir-Labex Archimede*, omogućuje da vodimo arheološko iskapanje u virtualnom okružju sa stvarnim predmetima. Zahvaljujući pomoći Europske unije, galsko nalazište *Lattara*, protopovijesno nalazište *Segestica* (Hrvatska) i ibersko nalazište *Ullastret* (Katalonija, Španjolska), sada će se preseliti u virtualni svijet, zajedno sa svojim vlastitim arheološkim strukturama i objektima. U tome su cilju u sklopu dvije putujuće izložbe nalaze uređaji koji su povezani sa simulatorom i kojima se muzej povezuje s igrom na internetu.

Tako će, zahvaljujući simulatoru, znanstvenici i zaljubljenici u arheologiju biti pozvani da prijeđu granice i upoznaju spomenute predmete te da posjete stvarna arheološka nalazišta iz kojih potječu ovi nalazi. Svi znanstvenici uključeni u projekt raditi će na njegovoj popularizaciji, jer je to uostalom i temelj projekta. No arheolozi nisu jedini koji će ga predstavljati. Naime, i publika će aktivno sudjelovati u tome, jer će učešćem u igri, kao i ostavljanjem 'tragova' *online*, u javnosti širiti svoja nova iskustva o pravadnoj europskoj kulturi.

Sjeverni Iberi

Iberska je civilizacija konglomerat kulturnih grupa koje su obitavale na širokom pojasu sredozemne obale Iberskoga poluotoka, od današnje Andaluzije na jugu Španjolske do regije Languedoc na jugoistoku Francuske, u razdoblju od vi. st. pr. Kr. do rimskoga osvajanja Iberskoga poluotoka. Njihova pojava i razvoj tijekom vremena bili su vrlo složeni s obzirom na dinamiku procesa evolucije autohtonog stanovništva u dodiru s kolonijalnim grčkim i feničkim narodima.

Plemena koja su živjela na sjeveroistoku Iberskoga poluotoka i koja su dijelila zajednički jezik čine prvu autohtonu civilizaciju na tom teritoriju. Pri tome se pod civilizacijom podrazumijeva da su poznavali političku organizaciju arhaične države, urbani razvoj i vlastito pismo koje je bilo zajedničko cijelom sjeveroistočnom području.

Poznavanje tih sjevernih iberskih naroda s jedne strane proizlazi iz klasičnih izvora, grčkih i rimskih, iako ti izvori nisu previše izdašni i prvenstveno se odnose na razdoblje Drugoga punskog rata. Pa ipak, većina spoznaja koje o njima danas posjedujemo, potječe iz mnogih arheoloških iskapanja i istraživanja koja su se obavljala od početka xix. st. do danas.

‘Otkriće’ iberške kulture za većinu je javnosti usko povezano s objavljivanjem slučajnog pronalaska skulpture koja je poznata pod nazivom Dama iz Elchea, 1897. godine u Alcúdiji (Alicante). No, konačni poticaj za njeno poznavanje na međunarodnoj razini nije ostvaren sve do kraja devedesetih godina xx. stoljeća, kada je postavljena izložba *Iberi: prinčevi zapada*. Tu je međunarodnu izložbu, koja je obišla Pariz, Barcelonu i Bon, posjetilo više od pola milijuna osoba i bila je snažno medijski popraćena. Izložba je omogućila da se prošire saznanja o svim aspektima iberške kulture, da se demistificira manja važnost koja joj se pridavala i da je se smjesti u kontekst velikih civilizacija iz toga vremena, kao što su keltska, etruščanska, fenička i grčka.

Cilj je ove izložbe da se hrvatska javnost upozna s osnovnim značajkama iberških naroda koji su živjeli na sjeveroistočnom dijelu Iberškoga poluotoka, što se poklapa s današnjom Katalonijom. Njihov način života, sa svim svojim posebnostima, od samih početaka do njihova nestanka, kada su se asimilirali u teritorijalnu strukturu Rimskoga carstva, prikazuje se pomoću predmeta koji prvenstveno dolaze iz raznih sjedišta *Museu d’Arqueologia de Catalunya*, ali i drugih katalonskih muzeja.

Najnovije spoznaje o mnoštvu tema, počevši s organizacijom društva koje se bavilo uglavnom poljoprivredom i stočarstvom i koje je kontrolirala ratnička aristokracija, preko ideologije koja je podržavala sustav te vlastitog jezika i pisma kao osnovnog elementa koji je povezivao sve iberške narode, predstavljaju se eksponatima od kojih neki nikada prije nisu bili izloženi u audiovizualnih pomagala. Obrađuje se i tema svakodnevnog života na teritoriju koji je bio gusto naseljen, kojima su dominirali veliki *oppida* u kojima se okupljao velik broj stanovnika.

Zahvaljujući intenzivnoj poljoprivrednoj proizvodnji i naprednoj tehnologiji, Indiketi, Laietani, Cesetani i ostala plemena ostvarivali su viškove kojima su aktivno trgovali s grčkim kolonijama *Emporion* i *Rhode* te kartaškom enklavom Ibizom od vi. st. pr. Kr. Te razmjene nisu imale utjecaja samo na materijalna dobra, već su dovele i do razmjene kulturnih dobara, što se očitovalo i u stilu života, obredima, prehrani i svečanostima.

Prijemčivost Ibera sa sjevera na vanjske utjecaje očitovala se na kontinentalnoj razini u njihovim vezama s galskim narodima na jugoistoku Francuske. Sličnosti su uočljive u odjeći, a osobito u ratničkoj opremi i običajima kao što je izlaganje glava – trofeja, po čemu se izdvajaju iz ostatka iberškoga svijeta.

Kraj Ibera povezan je s Drugim punskim ratom i rimskim osvajanjem koje je potom uslijedilo. Iako je rimska prevlast u početku bila samo politička, uskoro se ukorijenila i u gospodarstvo i u kulturu. Negdje na prijelazu ere, od civilizacije koja je dominirala sredozemnim područjem Iberškoga poluotoka tijekom pola tisućljeća, nije ostalo gotovo ništa. Međutim, napori arheologa omogućili su da se pronađe dio njihova materijalnog nasljeđa i da ga se približi građanima kroz brojne inicijative kao što je ‘Iberska ruta’ koju predvodi *Museu d’Arqueologia de Catalunya*. Materijalna ostavština Ibera na taj se način postupno otkriva te služi i za uspostavljanje veza s drugim europskim narodima u xxi. stoljeću.

POVIJESNI RAZVOJ IBERA NA SJEVERU

JOAN SANMARTÍ



SLIKA 1. Karta iberskog poluotoka s lokacijama glavnih protopovijesnih središta.

Prostor i vrijeme Ibera

Toponim *Iberija* i ime naroda *Iberi* koristili su Grci u doba Antike kako bi označili jednu razmjerno široku regiju koja se prostire od Murcije na jugoistoku Iberskoga poluotoka do Languedoca na zapadu, preko Pirineja. S vremenom je značenje tih pojmova počelo uključivati, čak i među Grcima, cijelo područje prema jugu Iberskoga poluotoka, a u II. st. pr. Kr. čak i cijeli poluotok. Ovo posljednje značenje jest ono koje Polibije daje riječi *Iberija*, vjerojatno kao prijevod toponima *Hispanija* koji su koristili Rimljani za prostor Iberskoga poluotoka.

Važno je napomenuti da se područje koje se označava nazivom *Iberija* u svome prvobitnom, užem smislu, velikim dijelom poklapa s onim područjem na kojemu je zabilježeno postojanje velikog broja zapisa koji datiraju između kraja v. st. pr. Kr. i I. st. i na kojima možemo prepoznati isti jezik, još uvijek uglavnom nepoznat, koji se u moderno doba zove 'iberskim' jezikom. Poklapanje područja na kojemu su pronađeni iberski zapisi s područjem koje su Grci prvobitno nazvali *Iberijom*, navodi na

zaključak da je osnovna razlikovna značajka naroda koji su obitavali na tom području bila upravo činjenica da su govorili spomenutim jezikom.

Osim toga, na tom istom području postoje jasne indicije o dubokoj društveno-kulturnoj transformaciji koja je započela sredinom VI. st. pr. Kr. U stvari, u prvim stoljećima prvoga tisućljeća poslije Krista, na ovome su području živjele manje društvene zajednice koje nisu bile organizirane hijerarhijski, a stanovništvo je živjelo u selima, u jednakim društvenim strukturama koje su se temeljile na srodstvu. Duboke promjene koje nastaju u VI. st. pr. Kr. povezuju se s raznim čimbenicima. U prvome redu s demografijom, jer dolazi do očiglednoga povećanja broja stanovnika, a potom i s tehnologijom, prvenstveno s uporabom lončarskog kola kao i željeza za izradu oružja i učinkovitog poljoprivrednog alata. Povezuju se i sa strukturom društva, jer po prvi puta postoje jasne indicije o stratifikaciji i s organizacijom teritorija, jer od VI. st. pr. Kr. počinje razvoj političkih tijela s relativno širokim teritorijalnim ovlastima, što će u mnogim slučajevima dovesti do osnivanja prvobitnih država.



SLIKA 2. Pogled na Emporion, koloniju fokejskih Grka (L'Escala, Girona). (Arhiv Arheološkoga muzeja Katalonije, *Museu d'Arqueologia de Catalunya*).

Ove opće zajedničke karakteristike — jedno ime u starim izvorima, isti zajednički jezik, posebni sustav pisma te proces društveno–gospodarske diferencijacije, koji je povezan s institucionalnom i političkom kompleksnošću — potaknuli su kovanje pojma 'iberska kultura' u najširem smislu, koji obuhvaća sve elemente materijalne kulture. Međutim, važno je napomenuti da navedena materijalna kultura nije homogena na cijelome iberskom teritoriju, već da tvori pravi mozaik. Tako je jedan od najpoznatijih i najspektakularnijih aspekata iberske kulture, skulptura, karakteristična za južno područje, južno od rijeke Júcar, a među sjevernim Iberima pojavljuje se sporadično. Takva se različitost primjećuje i s paleoetnološkog stajališta, jer antički izvori, grčki i rimski, potvrđuju postojanje velikog broja različitih iberskih naroda, koji su osobito brojni na sjevernom području (slika 1.). Moguće je da ti različiti narodi nisu smatrali da čine bilo kakvu zajedničku cjelinu, osim, kako se već ranije spomenulo, s lingvističkoga stajališta.

Iberska se kultura razvijala sa svim svojim različitostima kroz pet i pol stoljeća, tijekom kojih je održavala intenzivan kontakt s drugim mediteranskim narodima, posebno s Feničanima koji su se od ix. st. pr. Kr. nastanili na južne obale Iberskoga poluotoka i s Grcima koji su osnovali dvije male kolonije na sjeveroistočnoj obali Katalonije: *Emporion*, u prvoj polovici vi. st. pr. Kr. i *Rhode*, u iv. st. pr. Kr. (slika 2.). Prijelomnica se dogodila krajem iii. st. pr. Kr., kada je Iberski poluotok bio jedno od glavnih poprišta Drugoga punskog rata i kada je cijeli iberski teritorij pao u ruke Rimljanima nakon njihove pobjede. Od toga su trenutka iberski narodi zadržali, a u određenim aspektima i ojačali, svoju osobnost još tijekom sljedećega stoljeća, no rimska kolonizacija koja je od druge polovice ii. st. pr. Kr. postala intenzivnija, dugoročno

je dovela do njihove potpune integracije u kulturološki, gospodarski i politički sustav Imperija.

Narodi sjeverne Iberije

Izvori klasične književnosti koji donose podatke o narodima sjeverne Iberije vrlo su rijetki i jedva da sadrže informacije o oblicima političke i društvene organizacije ovih zajednica, a još manje o načinima života. Zapravo se u osnovi radi o geografskim tekstovima, koji su uglavnom ograničeni na to da, često netočno, spominju i smještaju u prostor razne narode ili se radi o pričama koje su povezane s ratnim sukobima u kojima su sudjelovali ti narodi, osobito u Drugome punskom ratu i u kasnijim pobunama protiv Rima. Ti se izvori, srećom, dopunjuju određenim natpisima na novcu na kojima se prepoznaju etnonimi koje prenose antički izvori i koji u glavnim crtama potvrđuju paleoetnološku kartu koja se temelji na tim izvorima. Iz svega navedenoga proizlazi da raspoloživa dokumentacija omogućuje tek stvaranje slike ove paleoetnološke stvarnosti vrlo nejasnih kontura. No, bez obzira na to, ta dokumentacija omogućuje razmatranje dvije važne činjenice. S jedne strane radi se o velikom broju naroda koji su postojali na ovome području, što je u očitoj suprotnosti sa znatno manjim brojem etničkih zajednica južno od rijeke Ebro. S druge se strane radi o njihovoj neujednačenoj teritorijalnoj rasprostranjenosti. Sve je to dovelo do pretpostavki o postojanju vrlo različitog društveno–političkog ustroja, što su u velikoj mjeri potvrdila arheološka istraživanja.

Povijest istraživanja

Arheološko istraživanje iberske kulture ima dugu tradiciju, više nego stoljetnu, koja je započela na jugu poluotoka 1867. godine, kada su počeli radovi u nalazištu Almedinilla (Córdoba). Na sjevernom je području prvo iskapanje zabilježeno 1881. godine na nekropoli Burriac (Cabrera de Mar), pod vodstvom Joséa Rubia de la Serne, a 1904. godine su obavljani važni radovi u malome mjestu Puig Castellar kod Santa Coloma de Gramenet, u blizini Barcelone, koje je jedno tipično ibersko selo. Osnivanje Odjela za arheološka iskapanja pri Institutu Institut d'Estudis Catalans 1914. godine, pod vodstvom eminentnog pretpovijesničara Perea Boscha–Gimpere, omogućilo je početak intenzivnih radova koji su se, uz uspone i padove, nastavili sve do danas, a osobito posljednjih četrdeset godina u kojima je terenski rad znatno više zastupljen i dolazi do novih spoznaja na teorijskoj i metodološkoj razini. Prikupljanje podataka koji su plod ovakvih dugotrajnih istraživanja, omogućuje da se u današnje vrijeme iznose utemeljene hipoteze o društvenom i političko–teritorijalnom ustroju tih zajednica, osobito nakon iv. st. pr. Kr.

Politički teritorij i društveni ustroj

Na području sjeverne Iberije tijekom vi. i v. st. pr. Kr. ističu se dva aspekta koji jasno otkrivaju razvoj prema nastanku složenih društava obilježenih pojavom elita koje kontroliraju politički i gospodarski sustav. S jedne se strane primjećuje podizanje naselja čije dimenzije i arhitektura uvelike nadilaze dimenzije i arhitekturu sela koja su, kako se ranije navodi, bila karakteristična za prethodno razdoblje. Iako postoje indicije o ovim procesima na drugim mjestima, najočitiji primjer je Puig de Sant Andreu iz Ullastreta gdje su, krajem vi. st. pr. Kr., podignute impresivne zidine duljine 600 metara, s okruglim kulama promjera 9,5–10 metara, koje ograđuju područje od 3,5 hektara (slika 3.). Ovaj veliki spomenik, čija je izgradnja zahtijevala velik napor cijele zajednice, predstavlja izvrstan primjer izgradnje 'pejzaža moći'. Može se pretpostaviti da je jedno naselje ovakve prirode kontroliralo relativno široko područje na kojemu je obitavalo brojno stanovništvo.

Drugi je aspekt razvoj pogrebnih običaja, s obzirom da već u tijeku ta dva stoljeća dolazi do radikalnog smanjenja broja grobnica. S obzirom da one često sadrže predmete koji predstavljaju ugled i moć – oružje, egipatske amulette ili one koje liče na egipatske, bočice za feničke ili grčke parfeme – realno je pretpostaviti da je pogrebni obred, koji je podrazumijevao polaganje grobnih priloga, od toga trenutka postao dostupan i ograničen samo malom segmentu stanovnika velike kupovne moći. Logično je pretpostaviti da je postojanje određenih pogrebnih obreda

svojestveno za ovu konkretnu skupinu imalo uporište u ideologiji koja joj pridaje posebne razlikovne značajke u odnosu na ostalo stanovništvo, a time vjerojatno i privilegiju povezanosti s nadnaravnim svijetom i (za nas) imaginarnim silama koje su upravljale svemirom. Drugim riječima, možemo pretpostaviti da je u to vrijeme, prvi puta u povijesti ovoga područja, nastala prava aristokracija, odnosno vladavina onih za koje se pretpostavlja da su 'bolji' te stoga zaslužuju privilegije kojima raspolažu.

Politički i teritorijalni ustroj sjeverne Iberije u ova prva dva stoljeća iberske kulture još je uvijek nedovoljno poznat, s obzirom da već i kontinuitet naseljenosti često onemogućuje pristup najstarijim slojevima i prepoznavanje veličine i prirode tih naselja. Usprkos tome, možemo razumno pretpostaviti da su postojala druga važna središta u Ullastretu, koja su također kontrolirala političke teritorije jedne značajne cjeline. Međutim, značajan broj podataka iz iv. i iii. st. pr. Kr. potvrđuje postojanje raznih političko–teritorijalnih jedinica koje su, kako će se vidjeti, bile prilično različite po svojoj prirodi te uspostavljanje razmjerno složenoga administrativnog sustava, svojstvenoga političkim strukturama države.

Materijalna osnova koja, u konačnici, dovodi do osnivanja iberskih država jest porast stanovništva i raširena uporaba poljoprivrednih željeznih alatki, što je omogućilo porast poljoprivredne proizvodnje u velikoj mjeri, a time i kapaciteta teritorija. Prvi je aspekt postao očit nakon v. st. pr. Kr. uslijed proliferacije malih raštrkanih naselja, smještenih nedaleko jednih od drugih, a čija se povezanost s poljoprivrednom proizvodnjom mogla utvrditi zahvaljujući raznim arheološkim iskapanjima. Ovakvo, takoreći kapilarno naseljavanje teritorija dovelo je do pojave krajolika koji je u potpunosti nastanjen prvi puta u povijesti ovoga područja i u kojemu se prepoznaje prisutnost i djelovanje ljudske vrste. Isto se tako pojavljuju nova središta s većom koncentracijom stanovnika, a neka već postojeća središta se značajno šire. To je bio slučaj i s već navedenim mjestom Puig de Sant Andreu,



SLIKA 3. Oppidum Puig de Sant Andreu (Ullastret, Girona). (Arhiv Arheološkoga muzeja Katalonije, *Museu d'Arqueologia de Catalunya*).



SLIKA 4. Karta istraživanog područja s imenima glavnih naroda i granicama njihovih teritorija na obalnom području.



SLIKA 5. Mas Castellar (Pontós, Girona), primjer ruralnog središta u kojemu se u spremištima skupljalo žito kojime se kasnije trgovalo. (E. Pons).

čije su zidine bile proširene kako bi obuhvatile područje od 5,2 hektara. Osim toga, u istom tom vremenu, naseljeno je mjesto Illa d'en Reixac, smješteno tek 400 metara od mjesta Puig de Sant Andreu, te postoje neupitni dokazi da je prostor između ta dva središta služio za razne gospodarske aktivnosti, posebno one u vezi s metalurgijom i izradom keramike. Sve to zajedno predstavlja ustroj pravoga urbanog naselja, koje se protezalo na površini od 17 hektara.

Unatoč slabijoj istraženosti i manjem broju podataka, postojanje drugih velikih naselja urbanog tipa moglo se utvrditi i na južnijem obalnom području, točnije na lokalitetu Burriac – u blizini mjesta Mataró, tridesetak kilometara sjeverno od Barcelone i u Tarragoni. Iako su još uvijek slabo poznata, znamo da su ta naselja pokrivala područje od otprilike 10 hektara (možda i više, čak i mnogo više u slučaju Tarragone). Ovi podaci omogućuju da se definira postojanje tri velike političko-teritorijalne jedinice u iv. i iii. st. pr. Kr. (slika 4.), koje su se prostirale najvećim dijelom upravo na onom području koje antički izvori pripisuju Indiketima, Laietanima i Casetanima. Unutarnja struktura stanovništva svake od ovih jedinica pokazuje važne zajedničke karakteristike, osobito strogu hijerarhiju, s obzirom da pored ova tri velika naselja koja smo spomenuli, postoji tek nekoliko središta čija površina pokriva od 2 do 4 hektara i mnogo veći broj sela i manjih mjesta ruralnog tipa, na koje smo se već osvrnuli. Ova tri velika obalna naselja nisu važna samo u političkom i gospodarskom smislu, već i u simboličnom i društvenom. Najočitiiji dokaz tome jest da su jedine dvije nekropole koje su poznate iz toga razdoblja pripadale tim dvama naseljima, Ullastretu i Burriacu,

što nesumnjivo ukazuje na to da su bili prebivališta elitnih slojeva društva koji su kontrolirali ova područja ili barem mjesto gdje su se pokapali njihovi mrtvi.

Nema nikakve sumnje da su te političke jedinice imale karakter država. Na to jasno ukazuje već i sama hijerarhijska struktura stanovništva, kao i dokazi o društvenim slojevima koje smo već spomenuli, no njima treba dodati još i dokaze o kontroli proizvodnje i uspostavljanja administrativnoga sustava. Najočitiiji dokaz o prvome aspektu jest postojanje velikih koncentracija silosa, koji su prava skladišta velikih količina žita, a samim time i kapitala, što pak istovremeno pretpostavlja postojanje učinkovite poljoprivredne proizvodnje žitarica, koja je mogla stvoriti i značajne viškove (slika 5.). Te su koncentracije, kao svojevrsne rezerve za kućnu potrošnju, služile i naseljima manjih dimenzija, koja izgleda nisu naseljavali seljaci, već članovi iberskoga elitnog društva. Očito je da upravljanje tim viškovima i sustavom oporezivanja, koji su omogućavali njihovo stvaranje, nije bilo moguće bez relativno razvijene uprave (i bez primjene sile). U tom je smislu značajno da se upravo krajem v. st. pr. Kr. pronalaze pisani dokazi o uobičajenoj upotrebi pisma, uključujući značajan broj pisanih isprava na olovnim pločicama koje su se lako mogle prenositi i na kojima su često bili i brojčani znakovi, što dovodi do pretpostavke da se radi o tekstovima povezanim s upravom ili trgovinom.

Ovakav društveno-kulturološki razvoj obalnog stanovništva načelno se objašnjava endogenim čimbenicima, prvenstveno porastom broja stanovnika, no ne treba podcijeniti ulogu koju

su odigrale njihove intenzivne veze s kolonijalnim svijetom Grčke i Kartage. Arheološka istraživanja otkrila su intenzivnu trgovinu s Ibizom koja je pripadala Kartagi i s gradovima na krajnjem zapadu koji je bio pod Grčkom (*Emporion*, *Massalia* te, kasnije, *Rhode*). Možemo pretpostaviti da je taj trgovački promet bio čimbenik koji je ubrzao starosjedilački proizvodni sustav. U stvari, možemo pretpostaviti da je iberska aristokracija bila zainteresirana za nabavku roba stranoga podrijetla, prvenstveno vina i posuda koje su se koristile za njegovu konzumaciju, a koje su im služile u strategijama za izgradnju i održavanje režima društvene nejednakosti. Vjerojatno su ih često nudili kao poklone kojima su kupovali savezništvo, dok su ih u drugim prilikama vjerojatno koristili kako bi naglasili svoj uzvišeni status i razlike u usporedbi s ostatkom stanovništva.

U drugim zonama sjevernoga iberskog teritorija postoje potpuno drugačiji oblici ustroja od ovoga koji smo upravo opisali. Tako na području uz rijeku Ebro nema jasnih dokaza o postojanju velikih naselja sve do druge polovine III. st. pr. Kr., kada je osnovan Castellet de Banyoles (Tivissa) (slika 6.), no moguće je da je osnivanje ovoga velikog središta (4,5 hektara) posljedica inicijative Kartage i da je povezano s pripremom za Drugi punski rat. Ni u središnjoj Kataloniji i u njejoj unutrašnjosti do danas nisu pronađeni zapisi o velikim središtima koji bi bili usporedivi s gradovima na obali, jer najveći od njih, Molí d’Espigol u Tornabousu, vjerojatno nije premašivao tri hektara u vrijeme kada je bio najveći. Moguće je da je, u slučaju središnje Katalonije, uzrok tome niži stupanj društveno – kulturnog razvoja naroda Lacetana i Ausetana, no znamo da su Ilergeti iz zapadne Katalonije i istočnog Aragóna, s druge strane, razvili moćnu državu, monarhiju (izgleda dvojni) po ustroju, koja je odigrala važnu ulogu u Drugome punskom ratu, u nekim prilikama kao saveznik Kartage, a u drugim kao saveznik Rima protiv koga su se na kraju pobunili. Stoga sve navodi na to da je kod Ilergeta postojao mnogo decentraliziraniji sustav od onoga u obalnim državama, no evidentna moć ove države također ukazuje na visok stupanj društveno – kulturnog razvoja, koji je svojstven starim državama.

Rimsko osvajanje i postupno nestajanje iberske kulture

Pobjedom u Drugome punskom ratu Rim dolazi u posjed cjelokupnog teritorija koji su nastanjivali Iberi. To se nije dogodilo mirnim putem. Izvori spominju razne pobune, a arheološka iskanja potvrdila su napuštanje brojnih naselja oko 200. godine pr. Kr., u nekim slučajevima uz jasne dokaze o primjeni sile, kao što je bilo u naseljima Puig de Castellar de Santa Coloma de Gramenet, el Castellet de Banyoles ili Ullastret. Isto je tako



SLIKA 6. Pogled iz zraka na Castellet de Banyoles (Tivissa, Tarragona) pored rijeke Ebro.

i nekropola uz Burriac, u kojoj su bili sahranjeni ostaci članova laietanske aristokracije, bila napuštena u otprilike isto vrijeme, što pak navodi na pretpostavku o nestanku te vodeće klase. Sve ukazuje na to da je društveni i politički sustav sjevernih Ibera pretrpio duboku promjenu, da su političke jedinice koje su bile osnovane u ranijem razdoblju bile razbijene i da su elitni slojevi koji su ih kontrolirali eliminirani ili su ih zamijenile druge obitelji bliske rimskoj vlasti. Čvrst dokaz o tome dobivamo kroz kovanje iberskog novca u II. i I. stoljeću pr. Kr. Njihovi natpisi otkrivaju da ga je izdao – očito pod kontrolom rimske vlasti – velik broj raznih kovnica, što pak sugerira značajnu podjelu političke moći. Nepostojanje poznatih grobnica iz ovoga razdoblja moglo bi ukazivati na to da je svjetonazorski sustav na kojemu je počivalo političko i društveno uređenje nezavisnih iberskih naroda,

bilo iz temelja izmijenjeno pod utjecajem Rima. U pogledu ostalih aspekata, mnoge kulturne značajke koje su bile svojstvene iberskoj kulturi, i dalje žive tijekom ovoga razdoblja, uključujući i upotrebu jezika i pisma.

Izgleda da se kolonijalno djelovanje Rima u prvoj polovici II. st. pr. Kr. ograničilo na kontrolu teritorija iz vojnih baza osnovanih u *Emporionu* i u Tarragoni i na njegovo iskorištavanje preko poreza, a i trgovine, jer su italski predmeti brzo zamijenili robu podrijetlom iz Grčke i Kartage, koja je prevladavala u prethodnim stoljećima. Međutim, od polovice II. st. pr. Kr. postoje čvrsti dokazi o mnogo dubljoj intervenciji koja uključuje restrukturiranje mreže prometnica, osnivanje gradova, ustrojavanje teritorija u centurije i uvođenje poljoprivredne proizvodnje koja se

razlikovala od tradicionalnog modela iberskoga seljaštva. Nesumnjivo su te gospodarske promjene bile popraćene polaganom integracijom vodećih struktura iberskoga društva u latinsko ili rimsko građanstvo, u nekim slučajevima na temelju njihovih doprinosa rimskim vojnim pohodima, kao što se to vidi po natpisu na brončanoj ploči s lokaliteta Ascoli, iz 89. god. pr. Kr., što je moralo utjecati na gubitak ugleda, a posljedično i svakodnevnog upotrebe iberskoga jezika. Ne može se isključiti niti dolazak većeg ili manjeg broja italskih doseljenika, iako je to teško dokazati. Tijekom I. st. pr. Kr. ovaj se proces ubrzao do te mjere da do početka nove ere od civilizacije koja je nastanjivala mediteranski dio Iberskoga poluotoka tijekom pet stoljeća, nije ostalo praktički ništa.

IBERSKA KUĆA

MARIA CARME BELARTE

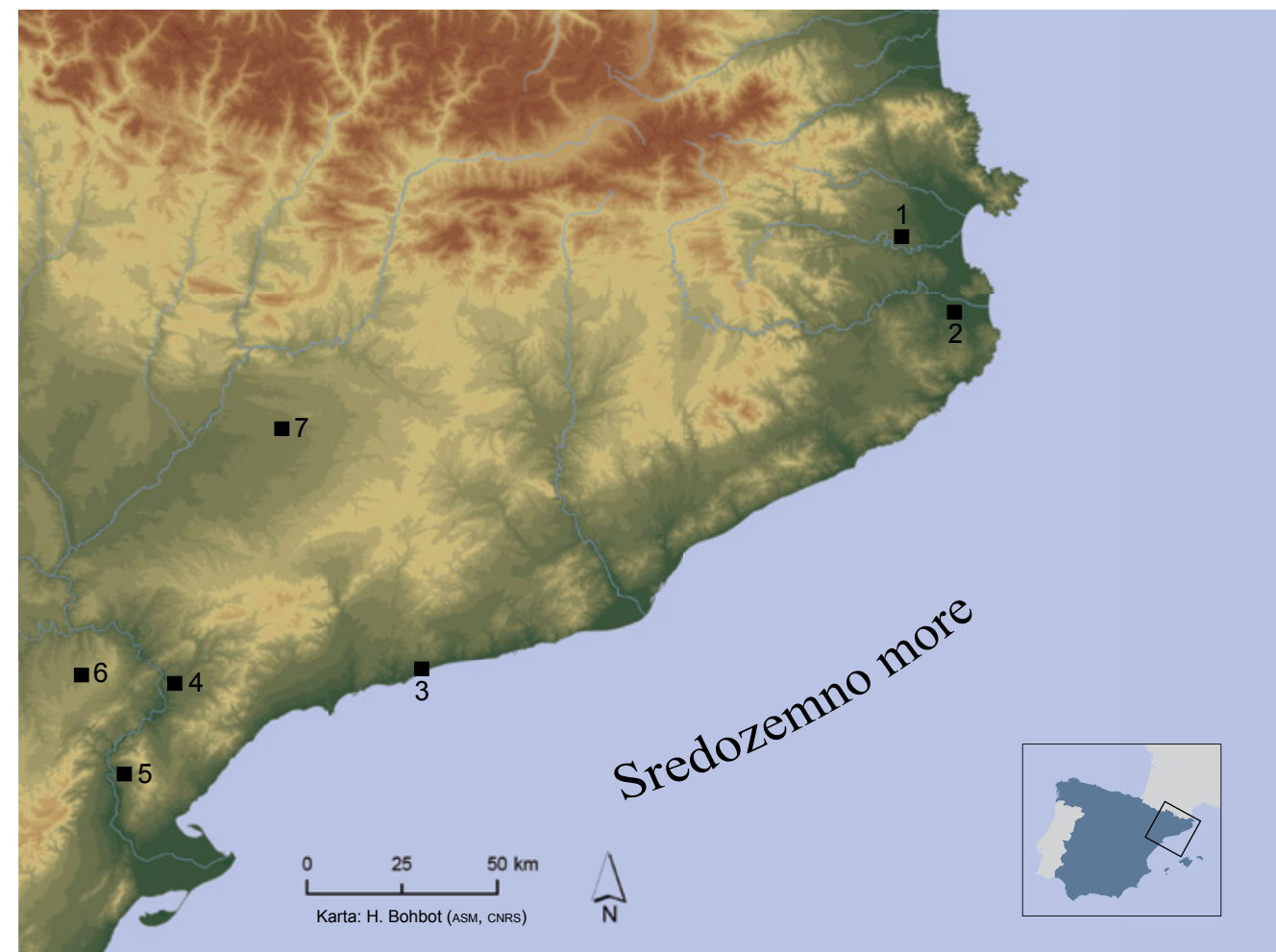

SLIKA 1. Karta Katalonije s lokalitetima koji se spominju u tekstu:

1. Mas Castellar de Pontós; **2.** Ullastret; **3.** Alorda Park (Calafell); **4.** Castellet de Banyoles de Tivissa; **5.** Castellot de la Roca Roja (Benifallet); **6.** Tossal del Moro de Pinyeres (Batea); **7.** Molí d'Espígol (Tornabous).

Urbanizam i vrste naselja

Kuće, kao i ostale građevine u iberskoj arhitekturi, potpuno su integrirane u urbani prostor naselja, zbog čega je nakratko potrebno govoriti prvenstveno o njihovim topografskim i urbanističkim obilježjima.

Iberska naselja smještena su na mjestima koja omogućuju laku obranu, obično na uzvisinama, i s kojih se prostire dobar pogled radi nadzora nad okolnim područjem (slika 1. i 2.). Njihova je urbanistička struktura većim dijelom uvjetovana topografskom konfiguracijom uzvisina na kojima su smještena. Često su smještena na gornjem dijelu brežuljka, a njihov tlocrt je najčešće okrugao ili ovalan, ograđen zidom (koji obično ima funkciju obrambenih zidina) i koji je služio kao zadnji zid kuća koje su pak zrakasto raspoređene i dijele zajednički pregradni zid; u središtu tih naselja obično se nalazi otvoreni neizgrađeni pro-



SLIKA 2. Zračna snimka naselja Castellot de la Roca Roja (Reportajes Aéreos Camps).

Građevinske tehnike

Što se tiče građevinskih tehnika, osobito kada se radi o naseljima koja su izgrađena na padini nekoga brežuljka, potrebno je zaravnati kosinu, što često znači da treba okomito odrezati živu stijenu. Kad se na taj način dobije ravna površina, na nju se naslanja zid kuće. Kao podnica često se koristi prirodna podloga ili se cementom zaglađuje prirodna površina. Naposljetku, u dugovječnim naseljima zidovi mogu biti izgrađeni na ostacima ranijih građevina.

Iberske građevine grade se od tri osnovna materijala: kamena, zemlje i biljnih materijala. Zidovi mogu biti izgrađeni u potpunosti od kamena, ali češće imaju temelj od kamena na kojemu se podiže zid od zemlje, za što se obično koriste nepečene opeke (Slika 3.). One su građevinski materijal koji se izrađuje od mješavine zemlje, vode i slame, koja se ulijeva u drveni kalup i ostavlja se da se osuši prije gradnje; za to se koristi neka vrsta morta na bazi blata, kojom se opeke povezuju. Vjerojatno su neki zidovi izgrađeni tako da se zemlja izravno stavljala na temelje, dakle kao blato koje se onda izravno oblikovalo rukama ili koje je bilo lagano vlažno i koje se sabijalo u okvir. Nakon što su se izgradili, zidovi su se premazivali blatom radi zaštite od erozije, na taj se premaz od blata mogao nanijeti još jedan sloj razmućene gline koja se ponekad premazivala vapnom ili bojom.

Nemamo niti jedno očuvano krovništvo, međutim ostaci grudica blata s otiscima biljaka koji su pronađeni na mjestima ruševina kuća, pokazuju da su se krovovi gradili na podlozi od trske ili grana koje su se postavljale na drvene grede i koja se potom prekrivala slojem blata koje se miješalo sa slamom (slika 4.). Pokrov se, osim na zidove, polagao na drvene stupove koji su se učvršćivali za kameno postolje ili udubljenje u podu. Treba spomenuti da neke kuće mogu imati dva ili više katova, osobito one u naseljima koja su smještena na padini brežuljka.

Kuće su u unutrašnjosti imale zemljane podove i zidove premazane blatom, koji su mogli biti ožbukani istim materijalom ili obijeljeni vapnom. U iznimnim slučajevima, neki su podovi mogli biti potpuno ili djelomično popločeni kamenom ili prekriveni nepečenom opekam. Nakon III. st. pr. Kr. pojavljuju se podovi i premazi napravljeni od vapnene žbuke (mješavina vapna i pijeska, ponekad je sadržavala zdrobljene komadiće keramike). Ognjište je najčešće bilo smješteno u razini poda ili djelomično ukopano u četvrtastu udubinu i sastojalo se od jedne glinene ploče koja je obično bila postavljena na sloj komadića od keramike ili šljunka koji su služili kao izolacija (slika 5.). Osim toga, kuće su mogle biti opremljene klupama od kamena ili blata koje su bile pričvršćene za zidove ili klupčicama u kutovima prostorija koje su služile kao ormarić za odlaganje posuda ili za odmor. Neke od kuća imale su i peć za pečenje kruha.



SLIKA 3. Zid od sušene opeke s lokaliteta Tossal del Moro de Pinyeres (Batea, Terra Alta) (M. c. Belarte)

stor kao trg ili velik otvoren prostor na kojemu se mogu nalaziti cisterne, silosi i druge strukture za skladištenje, iako u većim naseljima mogu postojati i druge četvrti kuća, koje su odvojene ulicama. Drugi je model onaj u kojemu se građevine prostiru duž jedne ili više strana brežuljka. U takvim mjestima kuće isto dijele zajednički pregradni zid, ali smještene su na terasama tako da je naselje strukturirano poput stepenica s nizovima kuća koje su odvojene ulicama i smještene na raznim razinama. Često ta naselja imaju čvrste zidine. Naposljetku, postoje i naselja koja su smještena na nekoj prevlaci ili ogranku planine te su već prirodno dobro zaštićena jer su okružena liticama ili izuzetno strmim padinama, osim s jedne strane s koje je pristup lagan i na kojoj se gradila utvrda za obranu ulaza. Iza zidina, unutar-nji prostor naselja urbanistički je prilično pravilno organiziran, s blokovima kuća koje su odvojene ulicama koje se križaju pod pravim kutom. Osim ova tri osnovna tipa, postoje i prijelazni u kojima se struktura naselja proteže od vrha brežuljka na jednu ili više padina. U raznim se tipovima pronalaze zajednički elementi, kao što je položaj objekata koji su postavljeni tako da dijele zajedničke zidove i njihova raspoređenost u četvrti koje su odvojene prostorima za kretanje.

Iberska je arhitektura u osnovi praktična i utilitarna, a ne specijalizirana: malo je varijacija između zgrada i ne postoji uvijek jasna razlika između javne i privatne zgrade. Temeljna građe-

vina iberskoga naselja jest kuća, središte svakodnevnoga života, koja u nekim situacijama nadilazi sferu obitelji, jer su obiteljske kuće istovremeno prostor za domaćinstvo i društveni prostor, prostor za druženje. S druge strane, zgrade koje imaju isključivo javni karakter ili služe za zajedničku upotrebu, vrlo su rijetke. Među njima treba istaknuti skladišta i mjesta za štovanje kulta, kao i još neke građevine koje su imale društvenu ili političku ulogu, u kojima su se održavali sastanci, iako ih je često teško razlikovati od složenijih obiteljskih kuća.



SLIKA 4. Krov kuće od gline i trske, rekonstruiran na lokalitetu Alorda Park, Calafell (M. c. Belarte).

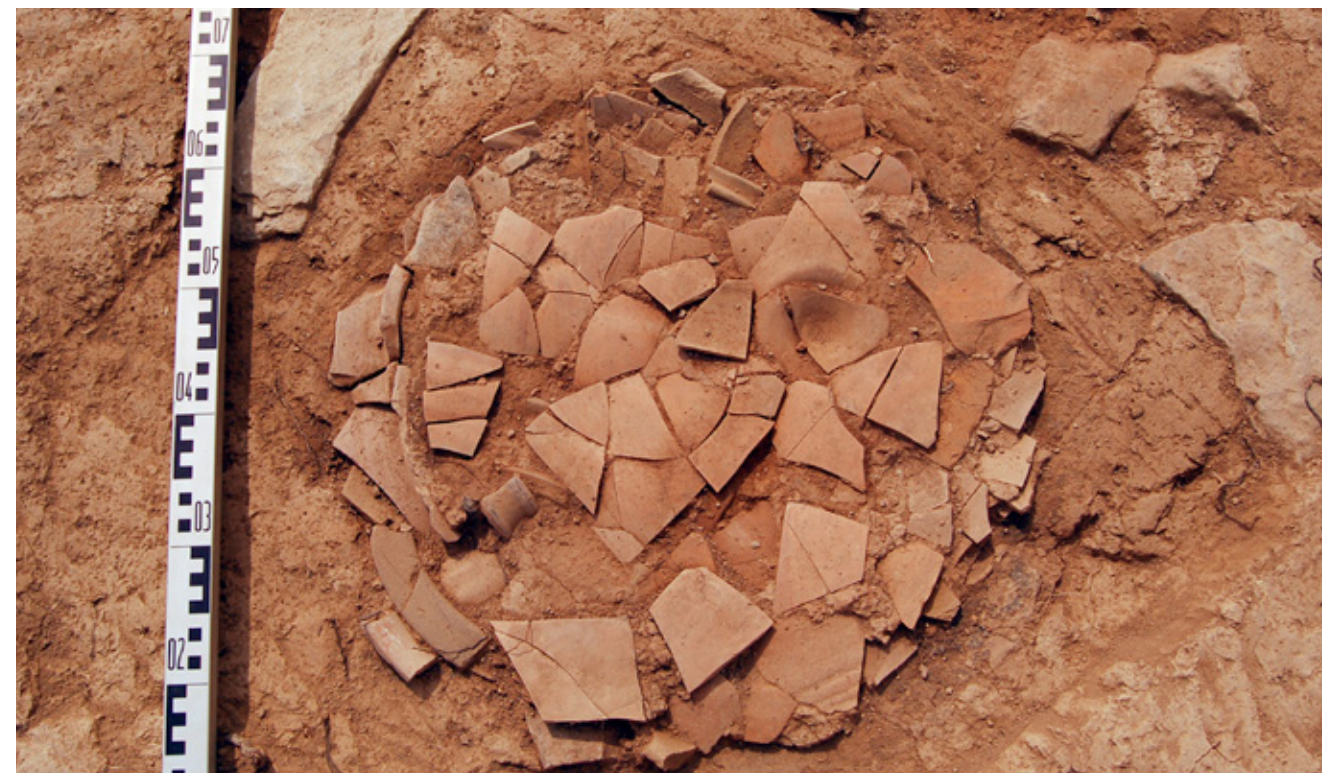

SLIKA 5. Ognjište na lokalitetu Moli d'Espigol de Tornabous (J. Principal).

Kuća i kućanski poslovi

Kuće su najvećim dijelom bile pravokutnog tlocrta, iako u naseljima koja imaju ovalni tlocrt, kuće poprimaju trapezoidni oblik. Najjednostavniji tip kuća bio je onaj sa samo jednom prostorijom i površinom koja vrlo rijetko premašuje 40 m². U tom se prostoru pripremala i konzumirala hrana, čuvale su se živežne namirnice u manjoj količini, mljele su se, a služio je i za odmor, između ostaloga. To je ujedno i najstariji tip nastambe koja vuče tradiciju još iz kasnog brončanog doba. Uz ovaj tip jednostavne kuće, postojale su i stambene zgrade većih dimenzija i površina koje su mogle dosezati do nekoliko stotina kvadratnih metara (ponekad i s gornjim katom), razvedenoga tlocrta i podijeljene na nekoliko objekata koji su bili namijenjeni radnjama koje se mogu samostalno obavljati u raznim prostorijama (kuhinja, skladištenje, odmor). Takve složene kuće zabilježene su između vi. i v. st. pr. Kr. na jugu i jugoistoku poluotoka, a u sjevernome iberskom svijetu u iv st. pr. Kr. (u nalazištu Puig de Sant Andreu de Ullastret, Gerona), a posebno tijekom iii. st. pr. Kr. – primjerice, u nalazištu Mas Casteller de Pontós, Gerona (slika 6.), Alorda Park, Calafell, Tarragona ili Castellet de Banyoles de Tivissa, Tarragona. Najveće su nastambe bile kuće za stanovanje osoba najvišega društvenog sloja, no njihovi tragovi ne postoje na svim lokalitetima, već samo u središtima glavnih naseljenih područja, kao što su gradovi te u drugim naseljima jednoga određenog entiteta u kojemu je postojala aristokracija.

Niz predmeta i opreme otkrio je koje su se radnje obavljale u unutrašnjosti kuća. Na prvome mjestu, kulinarstvo se povezuje s postojanjem ranije spomenutih ognjišta i peći, zajedno s raznim priborom među kojim se ističe keramičko posuđe (lonci i zdjele, izrađeni ručno i na lončarskom kolu) i posude (vrčevi, lonci i ostale vrste posuda za čuvanje hrane). Ognjišta postoje u svim tipovima kuća, dok se peći nalaze samo u nekima, a nekada su smještene i na otvorenom, što ukazuje na mogućnost da su bile zajedničke. Pripremu i konzumaciju hrane poznajemo na temelju ostataka sjemenki (poglavito žitarica te mahunarki i voćaka) i faune (ponajprije ovaca, koza, krava i prasadi te ostataka riba u naseljima u blizini obale), a koji su prisutni u većim koncentracijama u otpadnim jamama, u napuštenim spremištima, na ulicama ili u unutrašnjosti kuća. Ostali predmeti koji su često postojali u kućama i koji se također povezuju s pripremom hrane su mlinovi i mužari za drobljenje namirnica. Mlin je bio osnovni instrument za pretvaranje zrna u brašno u društvu u kojemu su žitarice predstavljale temelj prehrane. Postojale su dvije vrste iberskih mlinova, iako su obje bile izrađene od kamena: udarni i rotacijski. Prvi su bili izrađeni od duguljastog kamena koji je služio kao površina za trljanje, a pokretali su se pomoću manjeg oblog kamena te su se kretali u smjeru gore–dolje. Rotacijski su mlinovi, pak, okruglog oblika i sastojali su se od dva dijela: donjega ili nepokretnoga dijela, koji je bio nepomičan i po kojemu se u kružnim pokretima kretao aktivni

dio. Udarni mlinovi dolaze iz pretpovijesne tradicije, a zabilježeni su i u iberskom razdoblju, dok se rotacijski, koji su učinkovitiji, pojavljuju u v. st. pr. Kr. te su vlastiti izum ove kulture.

Govoreći o radnjama u domaćinstvu, treba također spomenuti tkanje, s obzirom na postojanje takozvanih pršljenova i *pondera* ili utega za tkanje. Pršljenovi su predmeti koji su obično bili izrađeni od keramike u obliku stošca ili dvostrukog stošca s rupicom u sredini, koji su se smještali na donji dio vretena kako bi se olakšao postupak predjenja niti uvrtnjem. Utezi, *pondere*, su keramički predmeti u obliku prizme koji se koriste za napinjanje osnove (vertikalnih niti) na vertikalnim tkalačkim stanovima. Iako je predjenje bila radnja koja se obavljala u domaćinstvu, što se zaključuje po postojanju pršljenova u većini kuća, tkanje je vjerojatno bio posao kojim su se bavili obrtnici, vjerojatno povezan s društvenom elitom, budući da su utezi za tkalački stan pronađeni u znatno manjem broju i to samo u nekim kućama.

Rijetko je jedan dio kuće bio namijenjen za obrt, kao što je obrada metala (na što ukazuju peći ili ognjišta na kojima su pronađeni ostaci taljenja, troske ili alat koji se koristi u obradi metala). Iako ova radnja nije bila tipična za domaćinstvo, često nije bila odvojena od ostatka kuće, a primjeri radionica u odvojenim zgradama vrlo su rijetki.

Iberska kuća također je bila središte obrednih radnji čije se značenje ne može lako protumačiti. Među njima, najčešća je radnja polaganja ostataka životinja (najčešće ovaca ili koza) koje su se pokapale u podove u prostorijama, uz rub zidova. Smatra se da se radi o obredima za izgradnju temelja, koji su se obavljali u trenutku gradnje kuće kako bi bogovi pružili svoju zaštitu, vjerojatno nakon gozbe. Uz ovaj obred, u nekim su kućama pronađena pokopana djeca stara nekoliko mjeseci ili mrtvorodenčad, što se ponekad povezuje i s pokapanjem životinja. Djeca koja su umrla prije određene dobi mogla su biti pokopana u domaćinstvu, možda s namjerom da se istovremeno zaštiti kuća i izbjegne smrt djece u budućnosti. S druge strane, rijetka pojava te vrste pokapanja u društvu u kojemu je smrtnost djece vjerojatno bila visoka, može značiti da je ta radnja bila rezervirana za elitne slojeve ili je čak bila rezultat prinošenja žrtve.

Izuzev obrta koji se gore spominju i eventualno obrednih radnji, najveći dio radnji u iberskim kućama (kuhanje, mljevenje, tkanje) obavljale su žene i to u društvu čije se gospodarstvo prvenstveno temeljilo na poljoprivredi i stočarstvu te su vjerojatno muškarci provodili najveći dio vremena izvan kuće, na polju. U aristokratskim kućama, neke su pomnije uređene prostorije mogle biti prostori za sastajanje muškaraca. U svakom slučaju, prostorije u domaćinstvu uglavnom nisu imale posebnu namjenu (obično su se u njima istovremeno obavljale razne radnje), što otežava raspodjelu prostorija na ženske ili muške, već se mogu samo prepoznati radnje koje su se u njima obavljale.

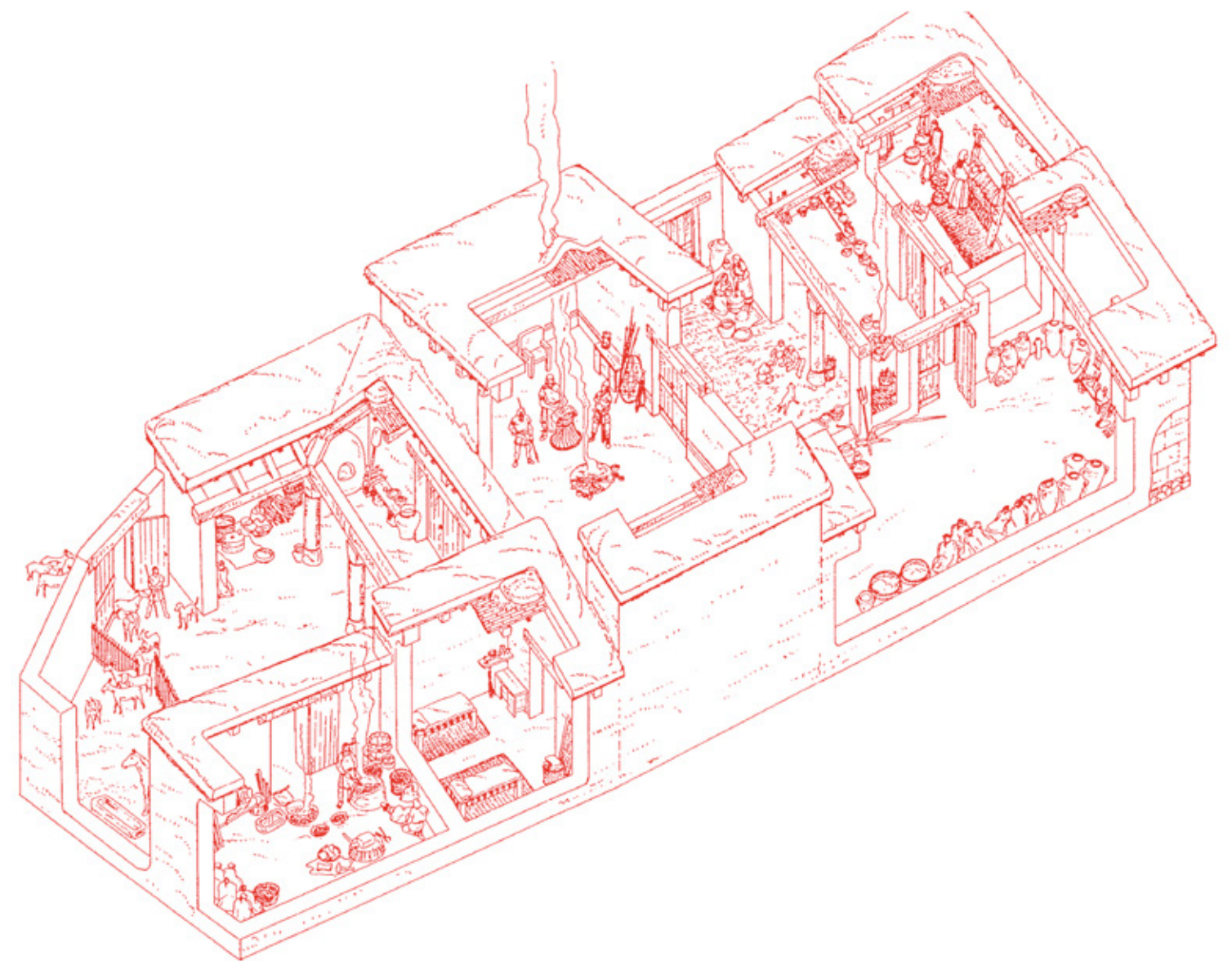

SLIKA 6. Rekonstrukcija unutrašnjosti kuće na lokalitetu Mas Castellar de Pontós (Francesc Riart).

KRAJOLIK S UTVRDAMA NA SJEVERU IBERIJE

GABRIEL DE PRADO

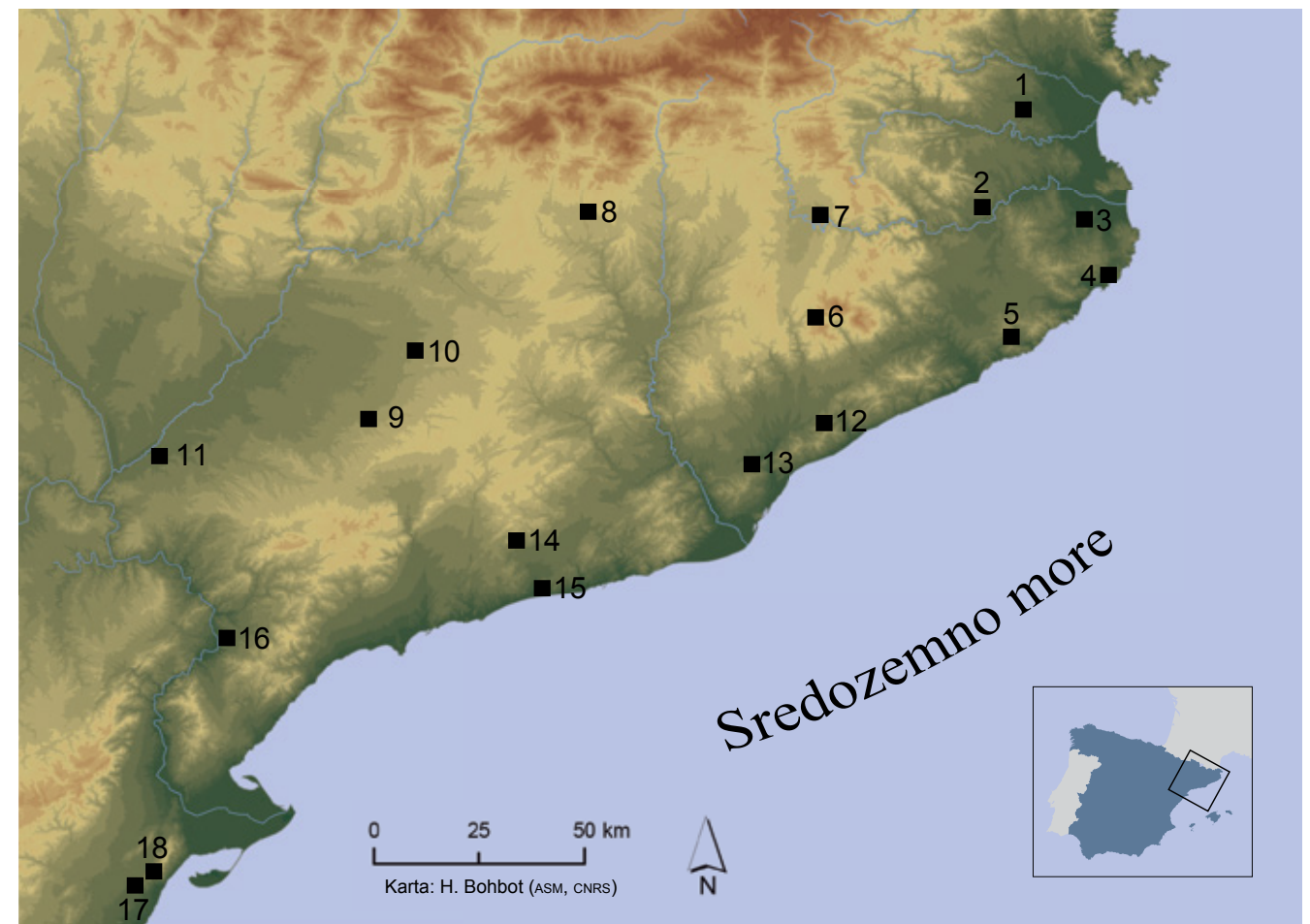

SLIKA 1: Karta Katalonije s položajem naselja spomenutih u tekstu: **1.** Mas Castellar (Pontós); **2.** Kerunta (Sant Julià de Ramis) **3.** Puig de Sant Andreu – Illa d'en Reixac (Ullastret); **4.** Castell (Palamós); **5.** Puig Castellet (Lloret de Mar); **6.** Turó del Montgròs (El Brull); **7.** l'Esquerda (Roda de Ter); **8.** Anseresa (Olius); **9.** Vilars (Arbeca); **10.** Molí d'Espígol (Tornabous); **11.** Genó (Aitona); **12.** Burriac (Cabrera de Mar); **13.** Puig Castellar (Santa Coloma de Gramenet); **14.** Olèrdola; **15.** Alorda Park (Calafell); **16.** Castellet de Banyoles (Tivissa); **17.** Moleta del Remei (Alcanar); **18.** Sant Jaume (Alcanar).

Stanje tijekom mlađeg brončanog i starijeg željeznog doba

Proces razvoja i jačanja iberske civilizacije na sjeveroistoku Iberskoga poluotoka, kroz razvoj autohtonog stanovništva, a i njihov odnos s Grcima i Feničanima, posebno je uočljiv u krajo-liku u kojem prevladavaju utvrde (slika 1.). Takav krajolik vuče svoje podrijetlo iz ranoga brončanog doba i prve polovice željeznoga doba, kada već postoje istaknute obrambene utvrde na području omeđenom rijekama Segre i Cinca te donjim tokom rijeke Ebro. Jednostavne početne obrambene strukture mje-
sta kao što je Genó (Aitona) iz IX. st. pr. Kr., koje su se temeljile

na jednostavnom zidu, takoreći ogradi, naslijedile su složene utvrde kao one koje su zabilježene već u prvoj fazi naselja Vilars (Arbeca) iz VIII. i VII. st. pr. Kr. i u kompleksu Sant Jaume (Alcanar) iz VII. i VI. st. pr. Kr. Obrambeni sustav utvrde Fortalesa u mjestu Vilars sastojao se od snažnog bedema koji je bio pojačan tuce-
tom kula te naprednim obrambenim sustavom koji se sastojao od kamenja pobodenog u zemlju i od obrambenog jarka. Kom-
pleks Sant Jaume također je bio ograđen snažnim zidinama na čijoj su se sjevernoj i sjeverozapadnoj strani nalazile kule, a osim toga je imao napredni sustav zaštite vrata pomoću istaknutih zidova. U oba se slučaja ove utvrde tumače kao arhitekton-
ski izraz elita koje su prostor na kojemu su obitavale pretvorile u prava središta moći. Oni su i hijerarhijski vladali okolnim područjem koje je u tom razdoblju bilo relativno malo, ako se usporede teritorijalne i političke strukture zreloga i kasnog iber-
skog razdoblja.

Građevinski materijal i tehnike

Materijal koji se koristio u izgradnji utvrda prvenstveno su kamen i zemlja i to sa samoga mjesta gradnje ili iz neposredne okolice. Očito je postojala želja da se uloženi trud iskoristi koliko je najviše moguće, osobito kada se radilo o transportu materijala, čak i kada on nije bio najprimjereniji. Što se kamena tiče, osim što su ga donosili s kamenih površina, također je ustanovljeno da su postojali otvoreni kamenolomi u kamenom tlu. Međutim, ne može se odrediti koliko se kamena iskorištavalo u ovome razdoblju, s obzirom da su se ti kamenolomi nastavili iskorištavati ili su se nakon naseljavanja Ibera ponovo počeli iskorištavati. U nekim slučajevima, kao što je Puig de Sant Andreu (Ullastret), izgradnjom obrambenog jarka koji je iskopan u kamenu, došlo se do građevinskog materijala koji se upotrijebio za izgradnju većeg dijela bedema. Zemlja se, pak, koristila

kao nepečena opeka za podizanje nekih utvrda i kao žbuka za postavljanje i spajanje kamenja. Mogla se koristiti i kao premaz, iako je zabilježen samo jedan takav slučaj na južnim zidinama utvrde l'Illa d'en Reixac (Ullastret), gdje postoje dokazi da su zidine bile ožbukane slojem gline debljine 2,5 do 3 centimetra. Također se koristilo i drvo, međutim kao sekundarni materijal, rezerviran za posebne svrhe koje nisu imale veze s osnovnim građevinskim materijalom utvrda.

Zidine su se gradile na prirodnom terenu izravno, bez ikakve posebne pripreme. Tek je u rijetkim slučajevima otkriveno da su prije polaganja obrambenih struktura bili obavljani određeni radovi, kako bi obrambene konstrukcije bile čvršće. Tako su se na nekim dijelovima postavljali temelji da bi gradnja postala kompaktnija i umjetno su se ispravljale nepravilnosti terena ili su se u temeljni zid i u donje slojeve zida postavljali potporniji većih dimenzija. Stoga nije čudno što se dio tih struktura relativno često urušavao te su se morale popravljati ili zamijeniti čvršćim strukturama. U tom je smislu osobito značajan slučaj utvrde



SLIKA 3. Zračni snimak obrambenog sklopa Vilars (Arbeca). (Grup d'Investigació Prehistòrica, Universitat de Lleida)



SLIKA 2. Zračni snimak naselja Moleta del Remei (Alcanar).

Smještaj iberskih utvrda

Mjesta na kojima su smještene utvrde na području sjeveroistoka Iberskoga poluotoka mogu biti različita, a povezana su s vrstom i svrhom naselja koje brane. Kako god, primjećuje se da se brinulo da se podignu na mjestima koja su bila zaštićena već i zahvaljujući vlastitoj orografskoj konfiguraciji, a bila je važna i blizina prirodnih puteva komunikacije, uz ostale čimbenike, kao što je blizina vode za piće i poljoprivrednih površina.

Većina utvrda nalazila se na uzvisini, odnosno na vrhu brežuljaka raznih visina te su općenito imale dobar pogled na okolni teritorij, dok su brežuljci često imali strme i nepristupačne padine koje su služile kao prirodna obrana. Neka od najpoznatijih i najbolje istraženih mjesta koja spadaju u ovakvu vrstu naselja su Moleta del Remei (Alcanar) (slika 2.), Anseresa (Olius), Puig Castellar (Santa Coloma de Gramenet) i Puig Castellet (Lloret de Mar).

Obrambena naselja bila su smještena na stjenovitom ogranku ili na poluotoku, kojemu se moglo prići jedino preko prevlake na kojoj su bile smještene najjače obrambene strukture. Ova-

kvoj vrsti očito pripadaju utvrde Castellet de Banyoles (Tivissa), Turó del Montgròs (El Brull), l'Esquerda (Roda de Ter), Olèrdola i Castell (Palamós).

Naselja izgrađena na padinama mogla su biti smještena na gornjem dijelu neke uzvisine, ali u načelu su se protezala duž jedne ili više padina i zauzimala su velike površine. Ova posebnost omogućavala je širenje i razvoj naselja u skladu s porastom broja stanovnika i potrebama za naseljavanje prostora. Ovakva se vrsta obično asimilirala s velikim urbanim središtima kao što je Burriac (Cabrera de Mar) ili Puig de Sant Andreu (Ullastret), ali pronalazi se i u manjim središtima kao Mas Castellar (Pontós).

Naposlijetku, najrjeđa vrsta naselja jest ono koje je bilo smješteno u nizini. Na takvim su se područjima, koja su nepovoljna za obranu, smještala jedino kada je to bilo neizbježno zbog orografije i potrebe za kontrolom teritorija. Te su se mane nadoknađivale time što su se gradile iznimno snažne utvrde, u nekim slučajevima i predimenzionirane. Toj vrsti utvrda pripadaju Vilars (Arbeca) (slika 3.) i Molí d'Espígol (Tornabous).

Kerunta (Sant Julià de Ramis), gdje su karakteristike terena i velike neravnine uzrokovale propadanje zapadnog dijela zidina i jugozapadnog ugla utvrde, što se kasnije popravljalo (slika 4.).

Zidine su se, počevši od temelja, gradile od dva kamena zida, unutarnjeg i vanjskog, a prostor između njih obično se ispunjavao odronjenim kamenjem, šljunkom i zemljom. Širina zidina uvelike varira i može se kretati između najmanje 75 centimetara i najviše 5 metara. Gornji dio vjerojatno je također bio od kamena ili od nepečenih opeka, iako je taj materijal zbog svojih karakteristika vrlo rijetko pronađen *in situ*. Među rijetkim zabilježenim primjerima nalaze se zidine utvrda Vilars (Arbeca) i Illa d'en Reixac (Ullastret), iako se čini da je u ovome posljednjem slučaju zid od nepečene opeke služio da se popravi određeni dio kamenoga zida.



SLIKA 4. Zračni snimak krajnjeg zapadnog dijela oppiduma *Kerunta* (Sant Julià de Ramis). (Institut de Recerca Històrica, Universitat de Girona)

Nije nam poznato kakav je bio gornji dio zidina, jer ni jedne nisu u potpunosti sačuvane, ali može se zaključiti da su imale šetnicu i zupčasto krunište koje je braniteljima omogućavalo učinkovitu obranu. Pretpostavlja se da se za izgradnju ovakvih parapeta ili zupčastih struktura, s obzirom da nije pronađen niti jedan konkretni komad, koristio neki materijal koji nije trajan ili čak kamen, koji zbog volumena i dimenzija nije moguće razlikovati od ostatka blokova koji su se koristili u izgradnji zidina.

Što se ukupne visine obrambenih struktura tiče, opet se suočavamo s istom problematikom – nema sačuvanih primjeraka. Općenito se smatra da su bile više od 8 metara, ali vjerojatno u iznimnim slučajevima i samo za najjače utvrde. Ostale zidine bile su visoke između najmanje 4 metra i najviše 6 metara, s time da su kule u većini slučajeva bile nešto više od ostatka zidina.

Građevinski elementi i arhitektonski oblici

Zidine su uglavnom bile građene u dijelovima koji su se prilagođavali nepravilnostima terena, uslijed čega nisu uvijek pravocrtne. Osim toga, u mnogo slučajeva postoje dijelovi koji su istureni iz zidina radi bočne obrane. Najčešće se radi o kulama koje mogu biti četvrtastoga, kružnoga ili mnogokutnoga tlocrta. Najčešće su zastupljene kule četvrtastoga tlocrta i, iako su bile izgrađene na razne načine i raznih dimenzija, obično su bile šuplje u sredini i sastojale su se od jedne ili dvije prostorije, a na gornji se dio penjalo ljestvama. Kule kružnoga tlocrta, koje su često zastupljene u zapadnim zidinama utvrde Puig de Sant Andreu (Ullastret) (slika 5.) i one mnogokutnog tlocrta, koje su postojale na ulazu u utvrdu Castellet de Banyoles (Tivissa), ne mogu se smatrati tipičnim predstavnicima utvrda, jer se radilo o pojedinim rješenjima koja su pripadala i predstavljaju vrlo posebna razdoblja.

Najslabija i najosjetljivija točka cijele obrambene strukture najčešće su bila vrata i sustav za pristup utverdama. Ta je činjenica dovela do toga da su se na nekim kompleksnijim utverdama na sjeveroistoku Iberskoga poluotoka, osim same strukture vrata, gradili brojni obrambeni elementi radi njihove bolje zaštite (kule, predziđe, itd.). Međutim, prvi obrambeni element upravo je samo prilagođavanje pristupa, što se činilo tako da su se gradili prilazi koji su usmjeravali kretanje neprijatelja i time omogućavali da se kontrolira njihovo napredovanje do samih vrata, upravo kao što je to u slučaju utvrde *Kerunta* (Sant Julià de Ramis). Tipološki, najčešća su bila frontalna vrata, koja su se otvarala transverzalno na os zidina i koja su u biti izvedena kao jednostavni prekid u liniji zida ili kao izgrađeni prolaz koji je dublje prodirao u unutrašnjost utvrde. Osim ove vrste, relativno su česta i prikriivena vrata, položena između dva paralelna zida koji između sebe tvore prolaz s ulazom koji je mogao biti postavljen tangencijalno ili paralelno sa zidinama. Iznimno su zabilježena i bočna vrata, kod kojih je bilo potrebno prilagoditi prazan prostor između jedne strane zidina i kosine ili ruba brežuljka da bi se moglo pristupiti unutrašnjosti utvrde. Osim ove tri vrste vrata, poznato je da su postojala i mala vrata ili stražnja vrata, kao na primjer u utvrdi Puig de Sant Andreu (Ullastret), *Kerunta* (Sant Julià de Ramis) i Turò del Montgròs (El Brull). To su bili ulazi osmišljeni u vojne svrhe i aktivno su se koristili u obrani utvrde, jer su kroz njih izlazili mali kontingenti ratnika koji bi iznenadili i neutralizirali napadače.

Neke od poznatih utvrda na ovome području, osobito one složenije, imale su i napredne obrambene sustave koje su činili jarci i predziđe. Najnovija istraživanja pokazuju da je jarak bio obrambeni element koji je postojao u svim naseljima smještenima na mjestima gdje je bio apsolutno nužno potreban. Radilo



SLIKA 5. Zračni snimak zapadnog zida naselja Puig de Sant Andreu (Ullastret), flankiranog kulama kružnog tlocrta. (F. Didierjean – Archivo MAC – Ullastret)

se uglavnom o nizinama ili pak uzvisinama i padinama kojima je bilo relativno lako pristupiti. Njihovo iskopavanje na mjestima gdje je tlo bilo kameno, omogućilo je da se iskopana kamena građa iskoristi za gradnju zidina, kao što je već navedeno u slučaju utvrde Puig de Sant Andreu (Ullastret). Što se predziđa tiče, ono je obično povezano s obrambenim jarkom ili se gradi ispred glavnih zidina ili vrata, kako bi se neprijatelju otežalo napredovanje i, katkad, da bi se sakrila ili prikriila stražnja vrata.

Obrambena arhitektura u usporedbi s reprezentativnom arhitekturom

Iberske obrambene konstrukcije, poznate na geografskom području sjeveroistoka Iberskoga poluotoka, vrlo su različite kako po svojem konceptu, tako i po gradnji uslijed tipoloških, teritorijalnih i vremenskih čimbenika. Međutim, u većini slučajeva imaju dvostruku, i nedvojbeno, funkcionalnu svrhu: zaštitu središta stanovništva i kontrolu teritorija koju je vršila dominantna vladajuća aristokracija. Klima nasilja u društvu koje se nalazilo u sukobu, bez obzira na njegov intenzitet, opravdava trud koji pretpostavlja izgradnja obrambene konstrukcije koja se može sastojati od jednostavnog obrambenog zida ili razrađene i sofisticirane gradnje. Sve su utvrde uglavnom služile u obrambene svrhe, no u određenim se slučajevima ne isključuje niti mogućnost da su predstavljale iskaz moći vladajućih elita, kao i ugled samoga društva koje je izgradilo takvu građevinu koja, po svojim razmjerima, obično predstavlja najveći arhitektonski pothvat zajednice u cjelini.



SLIKA 1. Detalj dijela zapadnog zida naselja Puig de Sant Andreu (Ullastret).

FERRAN CODINA, GABRIEL DE PRADO

Utvrda iberskoga grada Ullastret

Iberski grad Ullastret sastojao se od dva velika središta (Puig de Sant Andreu i Illa d'en Reixac), koji su zajedno činili pravi dvostruki grad, glavni grad područja koje se protezalo na otprilike 2.775 km² i koje klasični izvori pripisuju iberskome narodu koji se zove Indigeti ili Indiketi. Oba naselja, koja su bila međusobno udaljena svega 300 m, bila su smještena na površini većoj od 15 hektara i predstavljala su najvažniji centar stanovnika iberske kulture na sjeveroistoku Iberskoga poluotoka (slika 1.). Puig de Sant Andreu, na kojemu se arheološka iskopavanja i istraživanja obavljaju bez prekida sve od 1947. godine, ima obrambeni sustav čija je jedinstvenost i važnost često puta isticana u znanstvenoj literaturi. Kronološki gledano, naselje je postalo utvrdom krajem vi. st. pr. Kr., kada su izgrađene snažne obrambene zidine naselja sa šest kula u obliku krnjeg stošca, raspoređenih na jednakim udaljenostima, koje su štatile zapadnu padinu brijega (slika 2.). Tijekom prve polovice iv. st. pr. Kr., naselje se znatno proširilo i promijenilo je strukturu te je izgrađeno još jedno krilo ograđeno zidinama, koje je obuhvaćalo sjevernu zonu i istočnu padinu brijega, čime je i dotadašnja struktura utvrde značajno izmijenjena.

Nedavna istraživanja, koja se temelje na geofizičkim istraživanjima i na preciznim iskopavanjima, otkrila su obrambenu jamu iskopanu u kamenom tlu, koja se na nekih 10 metara udaljenosti prostirala uzduž zapadne strane zidina kao najslabije točke obrane. Što se strukture tiče, jama je imala profil u obliku slova

U i bila je široka najmanje 8 metara na donjem dijelu i otprilike 12 metara na gornjem dijelu, a na nekim je dijelovima bila dublja od 4 metra.

Središte Illa d'en Reixac, otkriveno tijekom šezdesetih godina prošloga stoljeća, koje je djelomično iskopano, također je bilo okruženo snažnim zidinama širine od 3 metra, koje su okruživale gusto naseljeno područje. Osim toga, obližnje jezero i njegov rukavac pružali su naselju prirodnu obranu zbog čega je bilo neosvojivo.

Raznolikost i složenost vrsta obrambenih elemenata koji su zastupljeni u utvrdi Ullastret, posljedica su utjecaja ili inspiracije najrazvijenije vojne arhitekture središnjega i istočnoga Sredozemlja toga razdoblja. U tom je smislu važan njihov smještaj blizu grčkih naselja Rhode, a posebno Emporion, koja su predstavljala izravnu vezu s 'globaliziranim svijetom' toga razdoblja.



SLIKA 2. Pogled iz zraka na dva središta koja su činila iberski grad Ullastret: Puig de Sant Andreu e Illa d'en Reixac.

KERAMIČKE POSUDE U SVIJETU SJEVERNIH IBERA IDENTITET DRUŠTVO I GOSPODARSTVO

DAVID ASENSIO I VILARÓ



SLIKA 1 A. Ručno izrađena kuhinjska keramika

Uvod

Iskopavanje svakog iberskog naselja donosi stotine, često i tisuće komadića keramike, čija obrada zahtijeva golemo ulaganje vremena i energije. Vrijednost i potreba za količinom napora koji je potrebno uložiti propituje se s različitih stajališta. Međutim, keramika je bila i ostala izvor privilegiranih informacija koje nam omogućuju da shvatimo raznorodne aspekte predrimskih zajednica na sjeveroistoku poluotoka.

Tijekom prve faze istraživanja, keramici se pridavala ključna uloga, već i zato što joj se priznavalo da nosi elemente etničkog obilježja. U glavnom djelu Perea Boscha Gimpere (1932), oslikana keramika izrađena na lončarskom kolu predstavlja suštinu onoga 'iberskoga'. Dosljedan toj viziji, Bosch tvrdi da se sjeverni iberski teritorij etnički dijeli na dio koji je pravi iberski (zone Ilergeta i Ilerkavona) i na 'ne-iberske' narode (Indigeti, Laietani, Kosetani, Lacetani, itd.), odnosno one koji izrađuju 'siromašnu' keramiku, bez oslikanih ukrasa. Uvjeren da se u tome razlikovnom obilježju izrade keramike sažima idiosinkracija koja određuje jedan narod, on iznosi određene argumente koji vuku svoje podrijetlo strogo u arheologiji, čak i pod rizikom da proturječi smislu informacija koje smo dobili iz nekih antičkih grčkih i rimskih izvora.

Ova je normativna perspektiva, čak i danas, osamdeset godina kasnije, itekako važeća. Iz nje proizlaze pokušaji da se prepoznaju teritorijalne, kulturološke i političke 'granice' raznih iberskih etnika, počevši s geografskom rasprostranjenošću određenih vrsta predmeta, vrlo često iz opusa keramike. Tako bi jedan takav koristan kriterij 'kulturološkog razgraničenja' za utvrđivanje granica između etnika u dolini rijeke Ebro bila činjenica da su jedni (Ilerkavoni) kao posude za skladištenje koristili amfore, a drugi (Ausetani iz doline rijeke Ebro) velike posude sa širokim otvorom (Moret 2002, 131, slika 9.). Isto se tako i kasno širenje (III. st. pr. Kr.) države Ilergeta prema zapadnijim područjima potvrđuje pojavom ilergetskih pehara s crvenom glazurom, kao i oslikanih predmeta u oblasti Litera (Huesca), koji se tumače kao 'objedinjujući kulturološki elementi' (Garcés 2008, 75).

Unatoč postizanju stalnog napretka u boljem poznavanju keramičkog opusa, i dalje se javljaju nove prepreke u pokušajima utvrđivanja veza između izgleda keramike i etničkih granica. Jedan nedavni slučaj koji može poslužiti kao primjer teškoća prilikom tumačenja keramike sa stajališta identiteta, bio bi onaj koji se odnosi na pirinejski narod Ceretane. Njihovu pripadnost Iberima od početka obilježavaju reference u klasičnim izvorima, od onih najstarijih koje su prisutne u djelu Aviena (*Ora Maritima* stih 472–473, stih 549–552), preko Strabonovog najpoznatijeg djela (*Geog.* 3, 4, 11), čemu se pridodaje činjenica da je to regija

s jednom od najvećih koncentracija epigrafskih ostataka na iberškome jeziku; tridesetak natpisa u kamenu koje su najvjerojatnije uklesale same ceretanske lokalne zajednice (Ferrer 2010, 58). Iskopavanja u mjestu Castellot de Bolvir (Cerdaña) pokazuju nam utvrđeno središte s urbanom strukturom čija je tipologija uobičajena na cijelom sjeverozapadnom području poluotoka. Međutim, u tom kontekstu postoji i jedno odstupanje: više od 90% keramike iz predrimskog razdoblja ovoga nalazišta izrađeno je ručno. Tako je iberška keramika izrađena na lončarskom kolu, koja inače prevladava, među iberškim Ceretanima prisutna sekundarno, tek kao potvrda zastupljenosti.

Proturječnosti kao što je ova (i druge) objašnjavaju činjenicu da se posljednjih godina, povrh hipotetske vrijednosti etničkog obilježja koja se pridaje keramici iz iberškoga razdoblja, sve više zastupa drugačija vrsta pristupa, u kojemu funkcionalne i uporabne vrijednosti keramike sve više dobivaju na važnosti.

Kuhanje, jelo, piće, prijevoz i razmjena

Jedan koristan način na koji se može pristupiti istraživanju keramike sastoji se u tome da se njena prezentacija i analiza započne s velikim funkcionalnim skupinama. Jedna od najbolje definiranih kategorija nesumnjivo je kategorija posuda koje su bile namijenjene za pripremu hrane. Keramika koja se koristila u kulinarstvu u iberškom se kontekstu prepoznaje po svojoj izradi koja se jasno razlikuje od drugih vrsta: uvijek se radi o predmetima grube fature, uglavnom ručno (slika 1a.). Najizraženija karakteristika jest postojanost izrazito homogenih oblika, bez većih varijacija tijekom gotovo pet stoljeća. Najviše su zastupljeni lonci s profilom



SLIKA 1 B. Ognjišta i nastambe na nalazištu Mas Castellar (Pontós, Girona).

u obliku slova 's' i ravnim dnom (različitih dimenzija), te njihovi poklopci s ne pretjerano razrađenim, ali prilično ujednačenim ukrasima (izvedenima pomoću konopa, odnosno nizom jednostavnih, utisnutih ili urezanih motiva).

Radi se o vrsti posuda koje su posebno prilagođene za pripremu kuhane hrane na slaboj vatri, koje se stavljaju izravno na žar na ognjištu (slika 1b.). Na drugim pak mediteranskim područjima (grčkim, italskim, feničko-kartaškim) prevladavaju niske i otvorene zdjele koje su pogodne za prženje, zajedno sa strukturama u obliku pokretnih peći ili ploča od blata za pečenje kruha, a to su elementi koji su vrlo rijetki u iberškim enklavama.

Iz njih se razabire postojanje različitih kulinarskih tradicija, čije prepoznavanje može biti vrlo zanimljivo u situacijama u kojima je postojao kolonijalni kontakt. Tako bi zaključak da su lokalne kuhinjske keramičke posude brojne u kolonijalnim središtima, kao što je slučaj s grčkim *Emporionom*, mogao služiti kao dokaz da je ova populacija bila heterogenija nego što smo smatrali, i da su starosjedički elementi bili zastupljeni u znatnoj mjeri. S druge nam strane pojava iberških imitacija zdjela mediteranskoga tipa omogućuje da razmotrimo razvoj dinamike oponašanja stranih kulinarskih tehnika (slika 2., slika 6d.). Priprema jela na način kako to čine naprednije kulture mogao je biti još jedan mehanizam društvenog razlikovanja lokalnih elitnih slojeva društva, uz ugled kakav se nedavno pripisivao, primjerice, francuskoj kuhinji.

U brojnim se povijesnim i antropološkim izvorima kako kuhanje, tako i izrada kuhinjskoga posuđa koje se koristilo u domaćinstvu, povezuje sa ženama (slika 1b.). Stoga nam istraživanje posuda daje mogućnost da se približimo jednome od onih segmenata društva koji su tradicionalno odvojeni od istraživanja. Primjerice, rasprostranjenost određenih ukrasnih detalja ili oblika na ručno

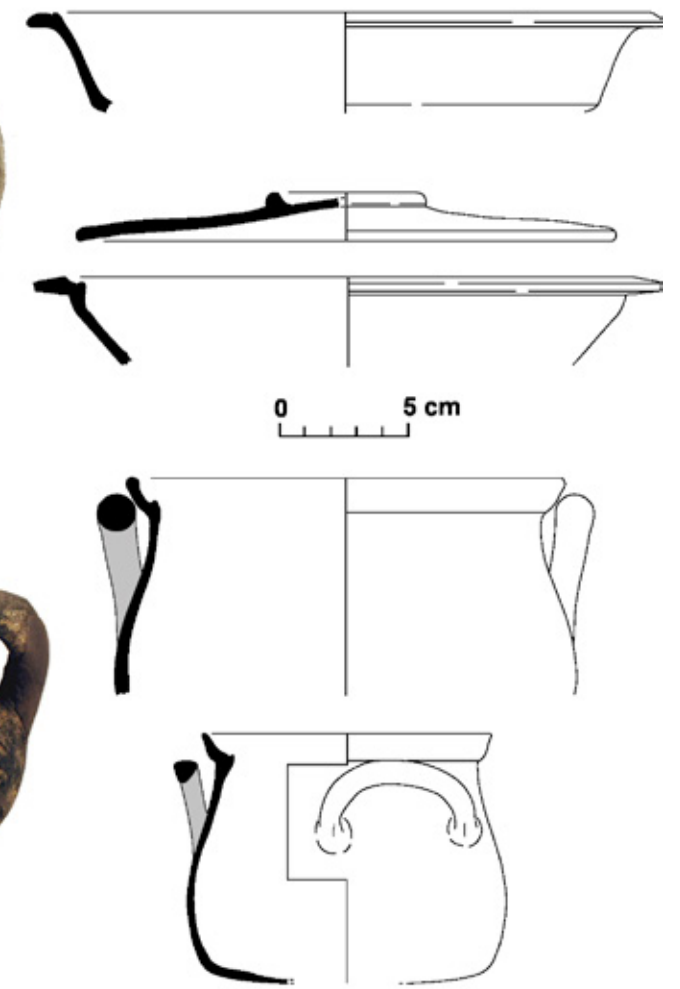

SLIKA 2. Uvozni kuhinjski lonci pronađeni u iberškim središtima na sjeveroistoku poluotoka.

izrađenoj keramici u susjednim naseljima, mogla bi se objasniti kao posljedica mogućeg kretanja žena između susjednih zajednica radi sklapanja braka.

Konsumacija već pripremljene hrane obavlja se pomoću raznih vrsta posuda: veliki i mali vrčevi, pehari, zdjelice, zdjele i tanjuri najčešći su oblici karakteristične iberške keramike izrađene na lončarskom kolu (slika 3.). Najveći je dio narančaste boje koja nastaje pečenjem pod oksidacijskim uvjetima, iako se jedan značajni dio posuda namjerno izrađuje intenzivno sive boje, koja proizlazi iz pečenja pod redukcijским uvjetima. Potrebe za skladištenjem rješavaju se velikim ćupovima ili posudama ravnog dna velikih dimenzija (slika 4.). Bez sumnje, klasični komad iberškoga opusa jest komad koji se zove *kalathos*, cilindrični pehar koji često ima složeni obojeni ukras. Radi se o posudi za čuvanje hrane u domaćinstvu, vjerojatno nekoga polutvrdog proizvoda, kao na primjer meda. Tehnička razina svih ovih predmeta poka-

zuje da su se izrađivali u visoko specijaliziranim radionicama koje su obično bile smještene izvan središta naselja (slika 5.). Postoje velike dvojbe u vezi s time tko je nadzirao te radnje i kako se organizirao kako postupak izrade, tako i distribucije.

Uz posude lokalne proizvodnje, na iberškim se stolovima koristilo i posude stranoga podrijetla, najčešće čaše s ručkom za piće i tanjuri i zdjelice za hranu (slika 6a.). U starijim razdobljima (vi. st. pr. Kr.) prevladavaju pehari izrađeni u zapadnim grčkim (prvenstveno *Massalia*) i južnim italskim kolonijama, koji se nazivaju jonski pehari, iako će se ubrzo (V. st. pr. Kr.) nametnuti predmeti atenskoga podrijetla, koji su imali nadmoćnu prevlast na zapadnim tržištima do početka III. st. pr. Kr., kada će ih zamijeniti predmeti koji su iz njih izvedeni, kao što su oni koji se izrađuju u grčkoj enklavi *Rhode* i koji su u velikoj mjeri bili prihvaćeni na sjeveroistoku poluotoka.

U svakom slučaju svi se slažu da su se fine posude stranoga podrijetla, iako se radi o proizvodima široke uporabe, nesumnjivo smatrane prestižnom robom. Stoga je njihova zastupljenost važnija u onim središtima stanovništva u kojima pokazatelji različite prirode (dimenzije, urbanistička i arhitektonska složenost, vrsta kuća, itd.) dokazuju da su na teritorijalnoj razini imale gospodarski i politički važnu ulogu, kao što je znatna prisutnost stanovnika visokoga društvenog statusa (slika 6.).

Jedno od tumačenja koje je odavno prihvaćeno sastoji se od pretpostavke da se ti predmeti donose po volji privilegiranih sektora iberskoga društva da imitiraju obrasce konzumiranja kolonijalnog stanovništva s kojim su bili u dodiru. Primjerice, prihvaćanje značajnih količina kratera i atenskih kiliksa (*kylix*), često oslikanih, pokazuje kako su iberski elitni dijelovi društva prihvaćali i/ili prilagođavali strane običaje kao što je grčki simpozij (*sympósion*). Međutim, detaljno ispitivanje konteksta njihovog pojavljivanja otkriva da njihova uporaba slijedi određene

smjernice koje nisu svojstvene helenskoj tradiciji; to je slučaj intenzivne uporabe takve vrste predmeta stranoga podrijetla kao velikog dijela grobnih priloga, kako se može vidjeti u nekropoli Puig d'en Serra, koja pripada gradu Ullastretu.

Stoga istraživanje u posljednje vrijeme iznosi pretpostavke da su ti pehari stranoga podrijetla bili važni za razvoj društvenih proslava koje dobro poznajemo zahvaljujući podacima koje su prikupili istaknuti antropolozi (Dietler 1990). Radi se o gozabama ili proslavama koje su organizirali lokalni visoki društveni slojevi s ciljem da se javno pokažu i naglase njihove društvene privilegije, jer se na takvim društvenim događajima razmetalo ekskluzivnim načinima konzumacije te su se obilno rabili predmeti dijakritičke vrijednosti, prestižni predmeti koji su imali razlikovnu ulogu, kao što su fine posude stranoga podrijetla, pri čemu su se, međutim, slijedile isključivo lokalne smjernice i nije postojala potreba da se vjerno prenesu običaji drugih mediteranskih društava.

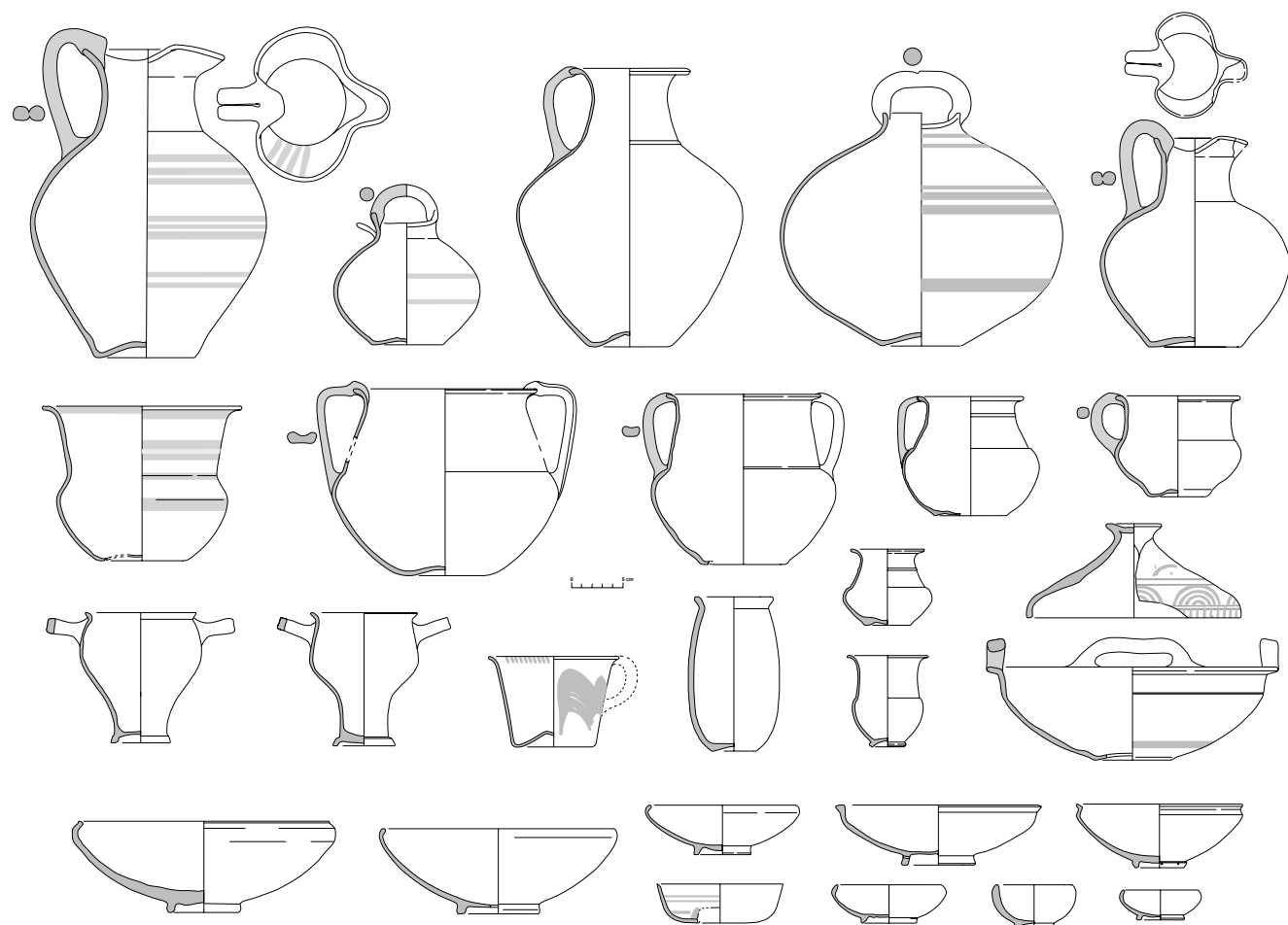

SLIKA 3. Razne keramičke posude za jelo i piće na sjevernom iberskom području

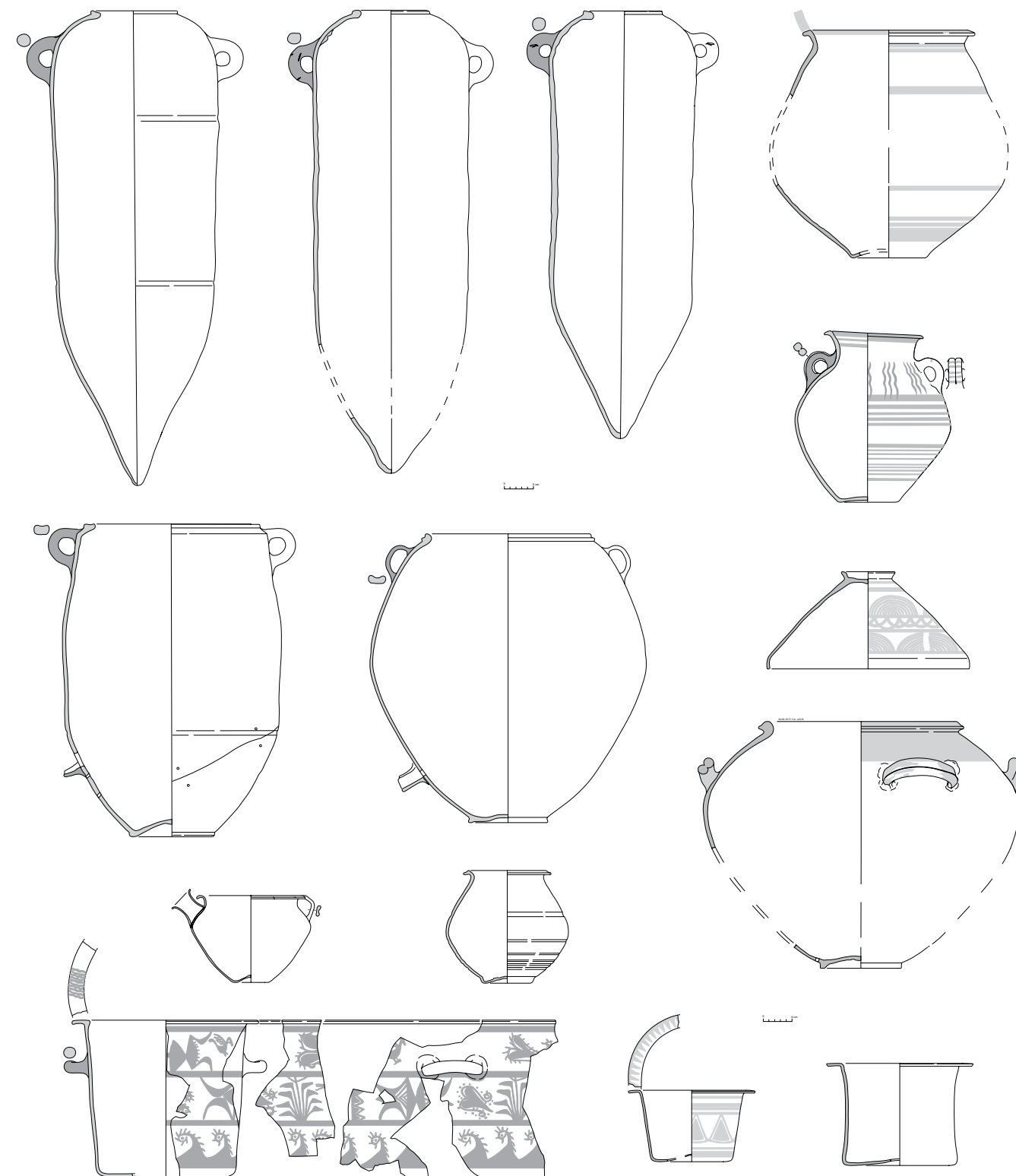

SLIKA 4. Razne keramičke posude za čuvanje, pohranu i prijevoz na sjevernom iberskom području

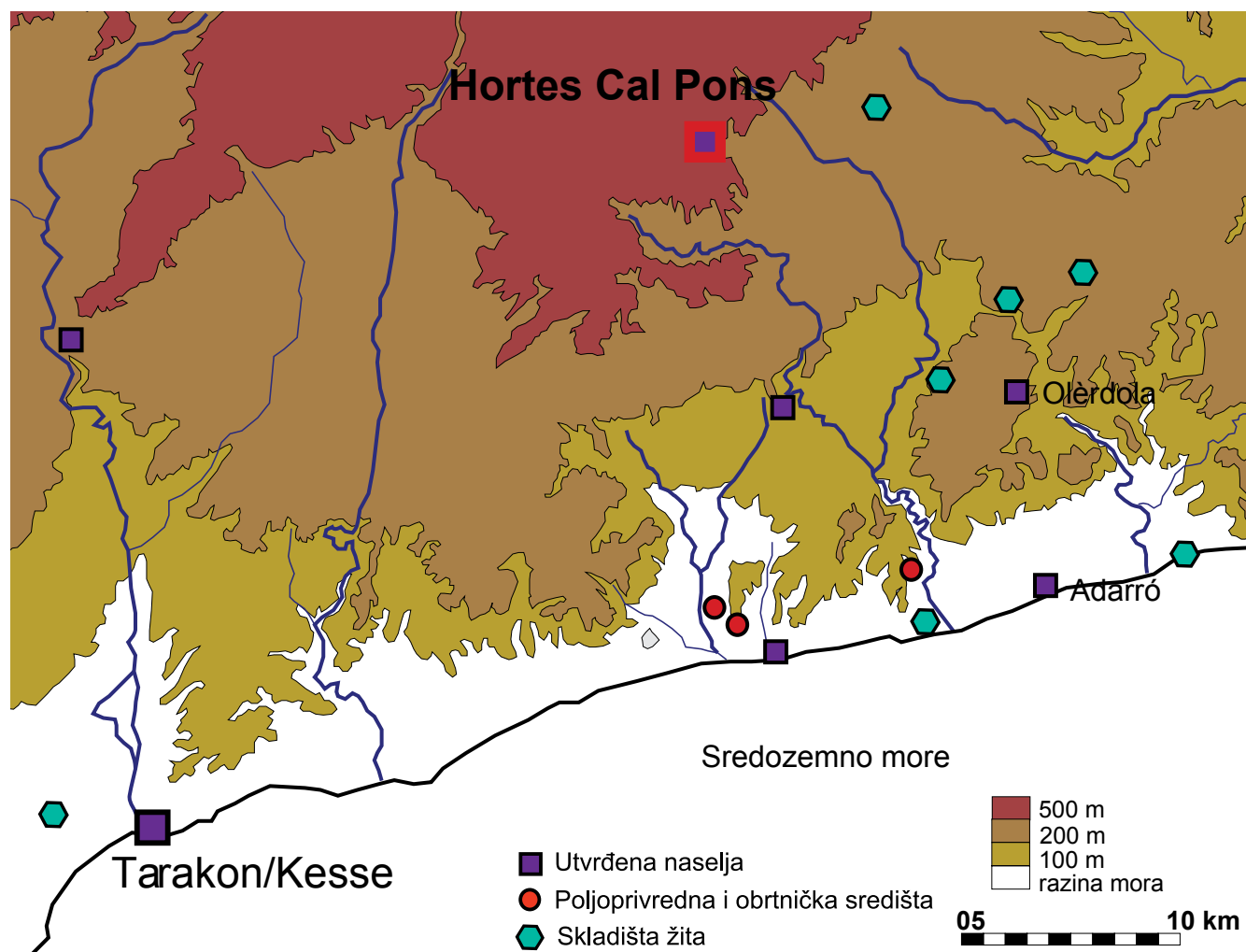

SLIKA 5A. Prostorni raspored nalazišta oko lokaliteta Hortes de Cal Pons (Pontons, Barcelona).

Na tim je gozbama bila nezaobilazna jedna druga komponenta: konzumacija alkoholnih pića. Ona su mogla biti lokalne proizvodnje, najčešće vino ili pivo, no nesumnjivo je jedan velik dio činilo strano vino za koje se s potpunom sigurnošću može reći da je bilo bolje kvalitete te stoga vrijednije na gospodarskoj i društvenoj razini. Vino stranoga podrijetla dolazilo je u amforama, spremnicima koji su bili posebno osmišljeni za pomorski prijevoz (slika 6b.). Treba istaknuti da nakon kratkog početnog razdoblja u kojemu prevladavaju posude grčkoga podrijetla, kako se primjećuje iz tereta s broda Cala Sant Vicença (vi. st. pr. Kr.), od v. st. pr. Kr. je na sjeveroistoku poluotoka zabilježeno pristizanje prvenstveno vina, a vjerojatno i drugih proizvoda, kao što su ulje ili usoljeni proizvodi, ali u manjoj mjeri, kartaškoga podrijetla, osobito iz kartaškoga središta *Ebusium* (*Ebusus*), na otoku Ibiza. Pritom je potrebno navesti da je jedan od karakterističnih oblika posuda u iberskoj keramici bila amfora (slika 4.), a koji je poznat već od staroga iberskog razdoblja te je postao znatno

više zastupljen i proširen nakon srednjeg iberskog razdoblja. Tumačenje funkcije iberskih amfora oduvijek je predstavljalo probleme, dobrim dijelom zato što do danas nije bilo moguće sa sigurnošću utvrditi sadržaj tih posuda. S obzirom da su bile ambalaža koja je primjerena za pomorski prijevoz, ne čudi što su navedene posude bile dio tereta trgovačkih brodova, kao što je spomenuti grčki brod Cala San Vicença, koji je potonuo ili Binisafüller, kartaški brod iz grada Ebususa, koji je potonuo kod otoka Menorca u iv. st. pr. Kr. Međutim, znatno je teže objasniti činjenicu da su takvi predmeti zabilježeni u golemom broju u mnogim naseljima u područjima odakle potječu (slika 7.) i da su, u nekim slučajevima, bili snažno zastupljeni u središtima u unutrašnjosti koja su smještena više od sto kilometara od obale (na primjer, u ilergetskim nalazištima Tornabous ili La Pleta de Belianes). Jedno od rijetkih poznatih središta proizvodnje amfora, nedavno iskopani Hortes de Cal Pons i Valls d'en Foix, nalaze se na području l'Alt Penedès koje je udaljeno 40 km od obale. Sve to otvara osnovane sumnje o tome je li prioritarna

svrha tih predmeta bila prijevoz morskim putem ili su zapravo služili u unutarnjoj trgovini, čija je glavna roba trenutno još uvijek nepoznata, a koja je, posve sigurno, ključ za razumijevanje osnovne funkcije iberskih amfora.

U posljednje se vrijeme novija istraživanja slažu oko toga da su priroda i razvoj komercijalnih putova čvrsto upleteni u društvenu strukturu lokalnih zajednica. Optjecaj značajnih količina vina, lokalnoga ili stranoga podrijetla, kao i finih posuda stranoga podrijetla ograničava se na ugošćivanje, u kojemu se povezuje logika razmetanja položajem i moći s njihovom rasprostranjenošću. U tome se smislu pretpostavilo da su se ovi predmeti širili kroz mrežu klijentele i da su mogli imati glavnu ulogu u pakiranju pri nabavljanju poljoprivrednih viškova, što je nedvojbeno temelj društvenih i gospodarskih privilegija iberskih elitnih društvenih slojeva. U postupku je i temeljna revizija načina tumačenja veza između starosjedičkih društava i kartaških i grčkih kolonijalnih središta, u kojima se prvima tradicionalno dodjeljivala pasivna i podređena uloga u odnosu na druge. Suprotno tome, postoji dovoljno podataka koji potiču na razmišljanje da su vanjski čimbenici djelovali u svrhu zadovoljavanja potreba koje su se pojavljivale u lokalnim zajednicama, što je pak činjenica koja implicira alternativno tumačenje uzroka i posljedica fenomena kolonijalnih kontakata.



SLIKA 5C. Predmeti izrađeni u keramičarskoj radionici na nalazištu Hortes de Cal Pons (Pontons, Barcelona).



SLIKA 5B. Peći keramičarske radionice na nalazištu Hortes de Cal Pons (Pontons, Barcelona).



SLIKA 6. Dvije skupine uvozne keramike iz III. stoljeća pr. Kr., pronađene u podzemnim silosima, te u jednoj kući u iberskoj utvrdi Alorda Park (Calafell, Tarragona), koje služe kao primjer raznolikosti podrijetla tipova koji su pristizali putem mediteranske trgovine.
A) Fino posuđe, **B)** amfora, **C)** posuđe za svakodnevnu uporabu, **D)** kuhinjsko posuđe, različitoga podrijetla.

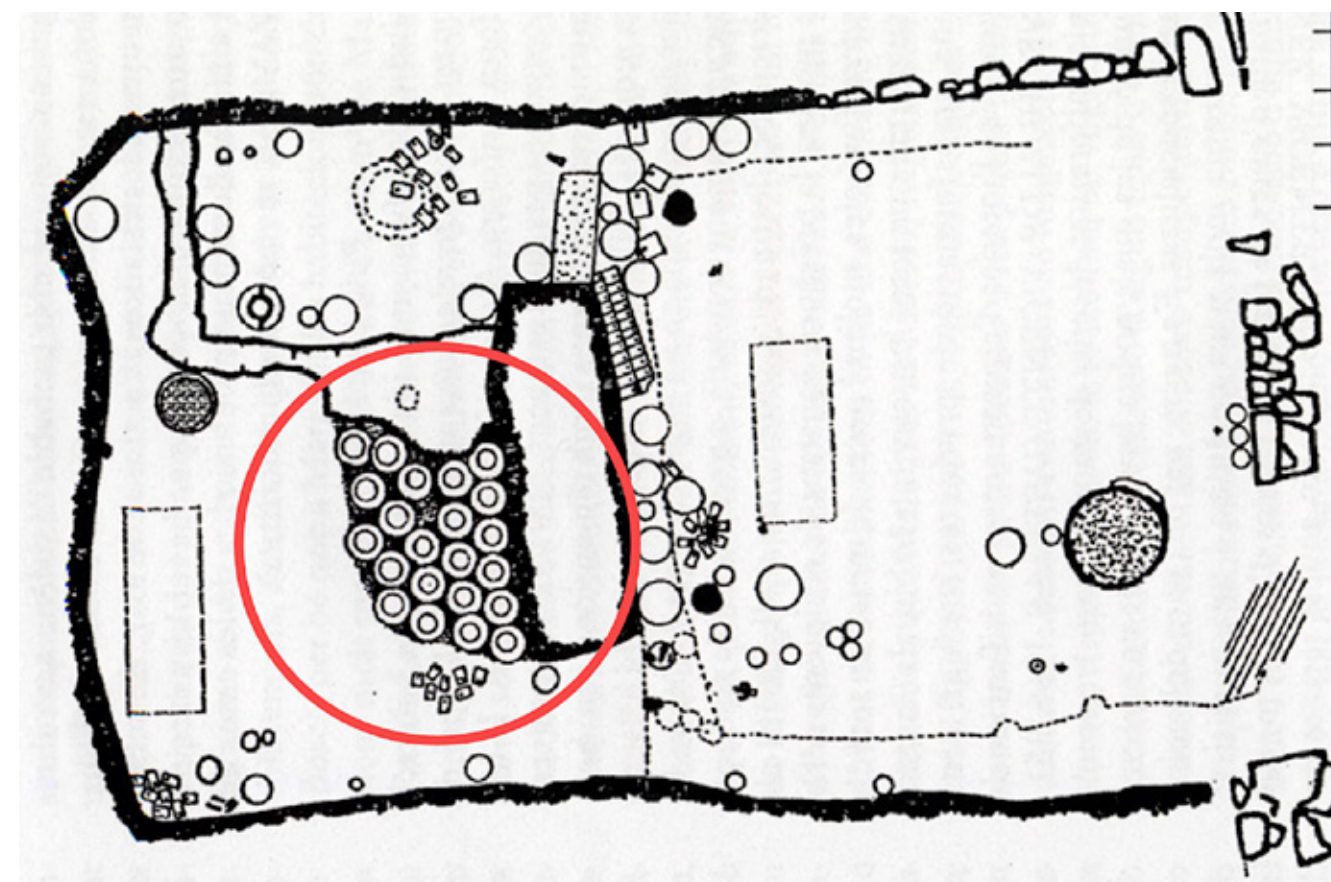

SLIKA 7. Pogled na hrpe iberskih amfora u sjevernim iberskim nalazištima: Puig Castellar (Santa Coloma de Gramenet, Barcelona); tlocrt kuće sa skladištem na lokalitetu Mas Boscá (Badalona, Barcelona).

PREHRANA SJEVERNIH IBERA

LLUÍS GARCIA PETIT

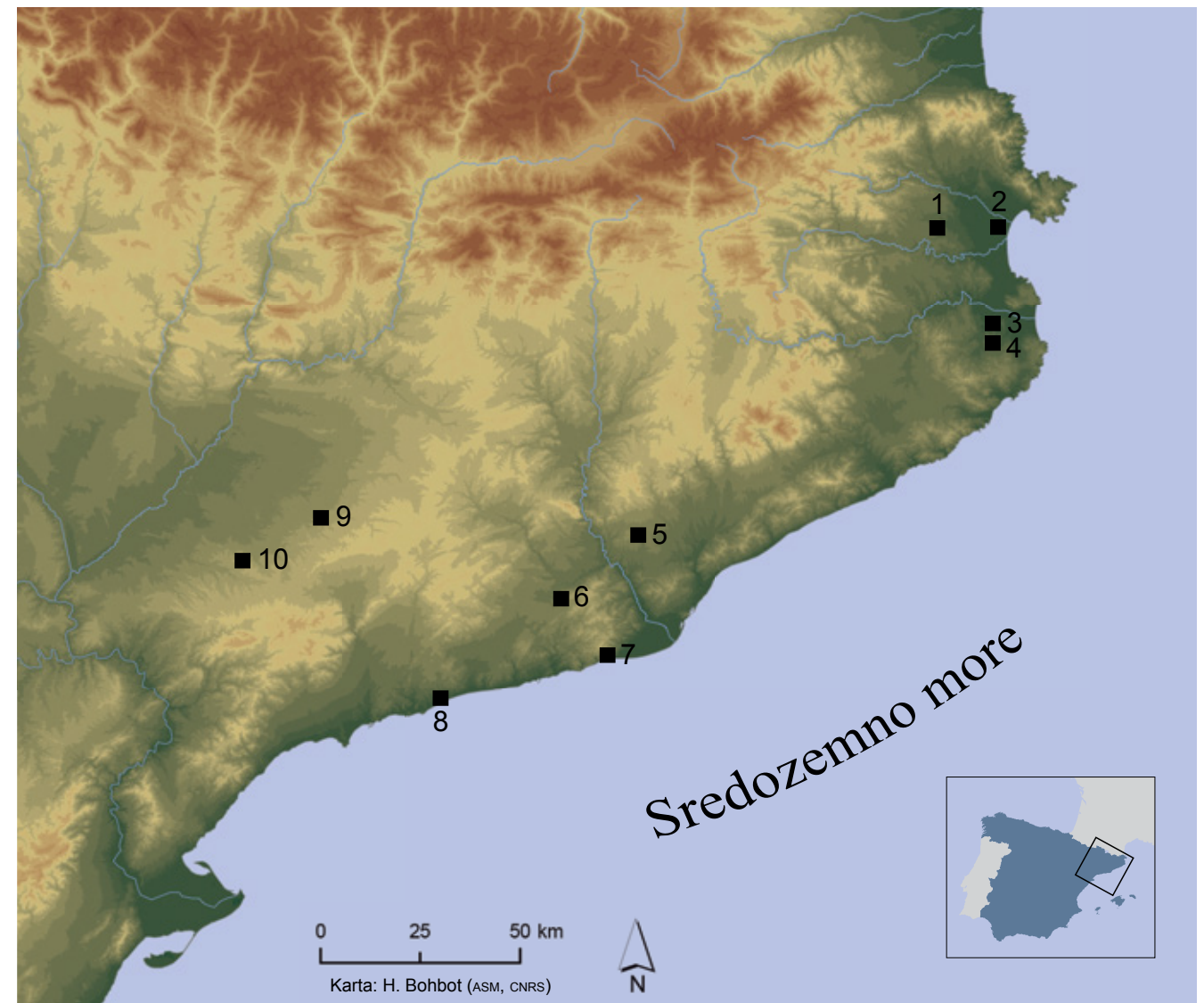

SLIKA 1. Lokacija nalazišta koja se spominju u tekstu **1.** Mas Castellar, Pontós, **2.** Sant Martí d'Empuries, L'Escala, **3.** Illa d'en Reixac, Ullastret, **4.** Puig de Sant Andreu, Ullastret, **5.** Ca n'Olivé, Cerdanyola del Vallés, **6.** Font de la Canya, Avinyonet del Penedès, **7.** Can Tintorer, Gavà, **8.** Alorda Park, Calafell, **9.** Els Estincells, Verdú, **10.** Els Vilars, Arbeca (Enriqueta Pons).

Uvod

Podaci kojima trenutno raspolazemo o prehrani Ibera potječu prvenstveno iz arheoloških izvora, iako postoje i neizravni podaci iz djela grčkih ili rimskih autora koji su se u svojim djelima povremeno osvrtni na neki vrlo konkretni aspekt (Oliver 2000). Arheološki su izvori različitih vrsta i međusobno se jako razlikuju po informacijama koje su nam do danas pružili, s obzirom da one ovise o istraživanjima koja su obavljena na predmetima pronađenima u svakom pojedinom iskopavanju. Stoga, dok su se najčešće istraživali ostaci keramike i novca, bioarheološka istraživanja, koja nam daju informacije o biljkama i životinjama

koje su konzumirali Iberi, provodila su se na vrlo ograničenom postotku nalazišta, svakako manje od 5% (Pons, Garcia 2008). Usprkos tome, podaci kojima raspolazemo omogućuju nam da shvatimo poneke aspekte o načinu prehrane Ibera, koje ćemo izložiti u nastavku (slika 1.).

S druge strane, važno je da se ne zaboravi da u raznim slojevima društva kao što je bilo ibersko, s prilično izraženom hijerarhijom koja je bila posljedica trgovine s kolonizatorima, prehrana nije bila nimalo homogena. Vladajući slojevi, koji su kontrolirali proizvodnju i trgovinu žitarica i ostalih proizvoda, počeli su oponašati običaje Grka, uključujući i prehranu, konzumaciju vina ili obred *symposion*, a osim toga počeli su izrađivati i posude u te svrhe.



SLIKA 2. Ostaci karboniziranih žitarica – ječam (*Hordeum vulgare*) i muhar (*Setaria italica*) – iz nalazišta Mas Castellar – Pontós, datiranih između 450. i 425. god. pr. Kr. (Dani López).



SLIKA 3. Običaj uzgoja vinove loze i izrade vina na sjeveroistok Iberskoga poluotoka donijeli su Grci, no nisu donijeli razne vrste loze (Lluís Garcia).

Proizvodi

Osnovna prehrana bile su žitarice, među kojima su žito i ječam bili najzastupljeniji. Među njima su muhar (*Setaria italica*) i proso (*Panicum miliaceum*) zabilježeni već u vi. st. pr. Kr. na nalazištu Illa d'en Reixac, a s vremenom su sve više dobivali na važnosti (slika 2.). Uz njih, u poljoprivredu progresivno ulazi i zob (*Avena sativa*), osobito u v. st. pr. Kr., kada se već pojavljuje u nalazištima Puig de Sant Andreu i Mas Castellar, iako su je na početku smatrali korovom koji nije jako ili nije uopće štetan. Od žitarica se, prvenstveno od ječma, proizvodilo pivo, koje je, sudeći po izvorima, bilo uobičajeno piće. Među mahunarkama se ističe leća (*Lens culinaris*), vrlo zastupljena u nalazištu Turó de la Font de la Canya, ali također su se konzumirali grašak (*Pisum sativum*), bob (*Vicia faba*), grahor satica (*Lathyrus sativus*) i grahorice (*Vicia sativa*). Jedna od prvih zabilježenih voćaka bio je lješnjak (*Corylus avellana*), žir (*Quercus sp.*), smokva (*Ficus carica*) i šljiva (*Prunus domestica*). Badem (*Prunus dulcis*) i pinija (*Pinus pinea*) pojavljuju se u vrlo malom broju nalazišta i čini se da se nisu bili omiljeni, dok se jabuka (*Malus domestica*) i šipak (*Punica granatum*) ne pojavljuju na ovom području, već samo na nalazištima koja su smještena južnije.

U ibersko se doba počinje s uzgojem dviju kultiviranih biljaka koje će u kasnijim stoljećima, pa i dan danas, imati velik značaj: vinova loza i maslina (slika 3.). Najstariji ostaci domaće vinove loze pronađeni su u nalazištima Sant Martí d'Empúries, koju su donijeli grčki kolonizatori te u nalazištu Turó de la Canya, koja je došla s Feničanima. Oba pronalaska datiraju iz vii. st. pr. Kr. U ovom posljednjem, kao i u nalazištu Estinçells, također su pronađeni ostaci preša za vino iz iii. st. pr. Kr. (slika 4.).

Vjerojatno su se proizvodile razne vrste vina, ovisno o lokalitetu, kako pokazuje DNK analiza, iz čega možemo zaključiti da su grčki i fenički kolonizatori donijeli samo svoje znanje o uzgoju i izradi vina. Što se tiče masline, iako se zimzelena vrsta u nalazištu Can Tintoreru (Gavà) poznaje već od neolitika, domaću su vrstu također donijeli Grci i Feničani. Ipak, prvi se dokazi o izradi ulja ne pojavljuju sve do iii. st. pr. Kr., a njegova proizvodnja ne dobiva na važnosti sve do rimskoga doba.

Što se životinja tiče, životinje koje su se najviše konzumirale bile su ovca (*Ovis aries*), koza (*Capra hircus*), govedo (*Bos taurus*) i svinja (*Sus domestica*). Ova je posljednja dobivala na važnosti kroz stoljeća, a iz pisanih izvora iz rimskoga razdoblja, koje potvrđuju i arheološki dokazi, znamo da su Iberi poznavali tehniku izrade šunke. Na nekim su lokalitetima također pronađene raspolovljene svinjske lubanje, koje su dokaz da se taj dio ove životinje konzumirao. Na lokalitetu Mas Castellar zabilježena je konzumacija govedeg jezika. S druge strane, od nekih se od navedenih životinja (ovca, koza, krava) koristilo i mlijeko, od kojega se izrađivao sir. Uz domaće životinje koje su se uzgajale, lovile su se vrste kao što je jelen (*Cervus elaphus*), divlja svinja (*Sus scrofa*), alpski kozorog (*Capra ibex*), srna (*Capreolus capreolus*) i kunić (*Oryctolagus cuniculus*), iako je intenzitet lova s vremenom opadao. U pogledu broja vrsta prevladavaju ptice, no mali broj njihovih ostataka vjerojatno ukazuje na vrlo ograničenu konzumaciju ove namirnice, uz određene iznimke, kao što je gozba iz lokaliteta Mas Castellar, koja je prikazana u zasebnom prilogu. Od vrsta koje su se lovile, osim raznih vrsta vrapčarki, odnosno ptičica, možemo nabrojati patku žličarku (*Anas clypeata*), riđu jarebicu (*Alectoris rufa*), sivi ždral (*Grus grus*), crnu lisiku (*Fulica atra*) i goluba grivnjaša (*Columba palumbus*).



0

50 cm

SLIKA 4. Donji dio preše za vino s lokaliteta Turó de la Font de la Canya.

U ovoj skupini ptica moramo naglasiti pojavu domaće kokoši (*Gallus gallus* ili *Gallus domesticus*) (slika 5.), koju su donijeli fenički i grčki kolonizatori i čiji najstariji ostaci potječu iz lokaliteta Sant Martí d'Empúries i Ullastret, iz vi. st. pr. Kr. (Garcia 2002). Prvobitno pripitomljivanje ove životinje bilo je povezano sa simboličnim vrijednostima koje su se pridavale pijetlu: radnik (jer ustaje sa suncem), zaštitnik, borac, rasplodni mužjak. Treba uzeti u obzir da je u to doba kokoš bila egzotična životinja te stoga njena konzumacija nije bila uobičajena, već ograničena na izvanredne prilike i na obitelji koje su bolje stajale na hijerarhijskoj ljestvici. Čak su i jaja, iako su bila poznata po drugim vrstama ptica, dobila simboličnu vrijednost i stoga se pojavljuju kao grobni priloz i u drugim obredima. Nesumnjivo su se konzumirala, ali vjerojatno samo u posebnim prilikama. Zanimljivo je primijetiti da je simbolična vrijednost jaja stigla kroz kršćanstvo i do naših dana te se povezuje s Uskrsom i uskrsnućem Isusa Krista.



SLIKA 5. Kokoš je bila egzotična i rijetka životinja u iberskome razdoblju, a donijeli su je Grci i Feničani (Lluís Garcia).

Riba i morski plodovi također su bili zastupljeni u prehrani Ibera, posebno na lokalitetima koji su bliži obali, a zabilježena i konzumacija slatkovodnih vrsta. Popis pronađene hrane vrlo je dug:

- morska školjka (*Donax trunculus*)
- brbavica (*Cerastoderma edulis*)
- kokoš (*Chamelea gallina*)
- kapica prugasta (*Acanthocardia tuberculata*)
- mediteranska dagnja (*Mytilus galloprovincialis*)
- čaška (*Glycymeris sp.*)
- puž volak (*Murex sp.*)
- srdela (*Sardina pilchardus*)
- arbun (*Pagellus erythrinus*)
- okan (*Pagellus bogaraveo*)
- pas čukov (*Mustelus mustelus*)
- bukva (*Boops boops*)
- orada/komarča (*Sparus aurata*)
- pagar (*Sparus pagrus*)
- salpa (*Sarpa salpa*)
- šarag (*Diplodus sargus*)
- lokarda (*Scomber japonicus*)
- sipa (*Sepia officinalis*)
- ovčica (*Lithognathus mormyrus*)
- zubatac (*Dentex sp.*)
- jegulja (*Anguilla anguilla*)
- cipal bataš (*Mugil cephalus*)
- lubin (*Dicentrarchus labrax*)
- mrena (*Barbus sp.*)
- klenić (*Leuciscus sp.*)

Zanimljivo je da o konzumaciji puževa, koja je zabilježena u pretpovijesti i kasnije ponovo od rimskoga doba nadalje, u iberškoj kulturi na sjeveru nema nikakvih tragova.

Priprema hrane

Razvoj obrade željeza, osim što je omogućio intenzivnije i povećano iskorištavanje poljoprivrednih resursa, također je donio nov kuhinjski pribor za pripremu hrane, kao što su ražnjevi, roštilji, verige i tronošci, ili za njenu obradu, kao što su noževi, škare, ribeži, žlice za obiranje pjene i kutlače (slika 6.). S druge se strane, osim amfora koje su se koristile za prijevoz i čuvanje hrane, pod utjecajem kolonizatora se pojavljuju novi oblici keramičkih posuda, kao što su veliki lonci s četiri ručke ili zdjele.

Sljedeći tehnološki napredak bio je izum rotacijskog mlina, čiji najstariji ostaci datiraju iz vi. st. pr. Kr. i pronađeni su na lokalitetu Els Vilars, koji se nalazi u unutrašnjosti iberškoga teritorija. U v. st. pr. Kr. nalazimo ih već i na obali, na lokalitetima kao Ca n'Olivé i Alorda Park, a kasnije su se proširili na druga područja. Ovaj je mlin omogućavao proizvodnju veće količine brašna u manje vremena, a osim toga se dobivao proizvod koji je bio jače zdrobljen i finije mljeven te je time bio pogodniji za pripremu kruha.

Dakle, Iberi su se prvenstveno hranili žitaricama (posebno žitom i ječmom), koje su mogli konzumirati drobljene ili u obliku brašna. Drobljene žitarice, koje su nešto slično bulguru koji se još uvijek konzumira na Bliskom Istoku i koji se u Kataloniji održao donedavno, mogle su se pripremati u loncima kao juhe ili variva, pomiješane s povrćem, životinjskom mašću, kostima i povremeno s mesom (Santacana, Duran 2011). Brašno je, pak, imalo dvojaku funkciju. S jedne su se strane pripremala variva ili kaše raznih konzistencija: od krema do gustoga pirea; s druge je strane brašno služilo za pripremu kruha (bez kvasca) ili keksa koji su se pekli u pećima. Lonci su služili i za pripremu mahunarki, koje su se mogle konzumirati svježe ili sušene, pa čak i u obliku brašna. Stoga možemo tvrditi da su tradicionalna jela katalonske kuhinje, kao pirjani bob ili varivo od leće, potekla iz ovoga razdoblja. Meso nije bila svakodnevna namirnica za sve slojeve društva, no za visoke možda jest. Osim što se moglo pripremati izravno na vatri, novi pribor omogućio je i pečenje mesa na ražnju, kao i na roštilju, a to su dva načina koji su se zadržali i do današnjih dana. S druge su strane lonci mogli služiti za pripremu hrane pirjanjem ili za variva, osobito ako su imali poklopce koji su pronađeni na arheološkim nalazištima. Čini se da se ova vrsta hrane lakše pripremala u zdjelama koje su bile primjerenije za tu svrhu, no njihova slaba zastupljenost i činjenica da se prvenstveno radi o predmetima stranoga podrijetla, pokazuje da su se koristile tek povremeno, najvjerojatnije za proslave. Morski su se plodovi mogli jesti sirovi ili pripremljeni, dok se riba pripremala u umaku i služila se, barem u posebnim prilikama, na novim tanjurima koji su služili posebno u tu svrhu. Upotreba ulja u kuhinji omogućila je već i pripremu prženih namirnica, no kako se radi o proizvodu koji je tek stigao i imajući na umu da je njegova proizvodnja polako napredovala kroz stoljeća trajanja iberške kulture, teško da se radilo o prženju u dubokom ulju.

Što se tiče čuvanja hrane, već smo spomenuli izradu šunke, koja je zapravo svinjska noga, posoljena i potom sušena. Sigurno se ova metoda koristila i za izradu drugih suhomesnatih proizvoda o kojima nema traga. S druge strane, Grci i Feničani donijeli su i tehniku soljenja ribe, za što su postavili nekoliko faktorija. Zanimljivo je da je stanovništvo koje danas živi u mjestu L'Escala, gdje se nalazio grčki i rimski lokalitet Empúries, u Kataloniji još uvijek poznato po svojim konzerviranim inčunima. A treba spomenuti i konzumiranje meda, jedinog zaslađivača koji je bio poznat, iako med nije konzervirana hrana.



SLIKA 6. Lonac na željeznom tronošcu iz oppiduma Puig de Sant Andreu. (MAC–Ullastret).

Gozba na iberiskome nalazištu Mas Castellar de Pontós (Girona)

Mas Castellar smješten je na krajnjem sjeveroistoku nizine Empordà na obali sjeveroistočne Katalonije i nekih 17 km od kolonije Emporion u blizini grada Foz. To je arheološki rezidencijalni kompleks koji datira između VII. i početka II. st. pr. Kr. Među iskopinama se ističe dio koji je zauzimalo utvrđeno naselje. Ubrzo nakon što je napušteno, na njegovim je ruševinama iskopana jama (FS362), u kojoj su pronađeni ostaci zajedničkog objeda (Pons, Garcia 2008; Garcia, Pons 2011; Pons et al. 2011) i koja se datira između 375. i 325. g. pr. Kr. (slika 1.).

Navedena jama bila je duboka dva metra i imala je zapreminu od preko 4.500 litara. Tijekom arheološkoga iskopavanja, pronađeno je dvanaest slojeva koji se razlikuju po sedimentu i prirodi arheoloških ostataka. Kasnije su se ti slojevi u laboratoriji

grupirali u četiri razine koje su odražavale četiri trenutka u kojima su nastali. Razine 2, 3 i 4 koje se nalaze na donjem dijelu, sadržavale su ostatke konzumacije hrane, zajedno sa značajnim brojem upotrijebljenih i bačenih keramičkih posuda (slika 2.). Razina 1 nalazila se na gornjem dijelu jame koja je njome bila zapečaćena, a sastojala se od pepeljastog sedimenta s dosta ugljena i ostataka željeza.

Početni se sloj ostataka banketa formirao počevši s peharom vrste skyphos i s ostacima riba, ptica i malih sisavaca. Povrh toga, na 3. razini se, uz veći broj ostataka kostiju, pojavila prva skupina keramičkih posuda, među kojima su se isticalle posude za piće. Zatim je slijedio jedan međuprostor pa razina broj 2., na kojoj su pronađeni brojni ostaci sisavaca i ptica te ponovo ostaci pehara vrste skyphos, koji su se koristili isključivo za konzumaciju pića.

Među životinjskim su vrstama (1309 identificiranih ostataka) prevladavali veliki domaći sisavci (68,7% ostataka konzumacije mesa). Među pojedenim primjercima prepoznaju se barem jedno odraslo govedo (17,3 % od ukupnih ostataka), tri svinje koje čine 25,4% od ukupnoga broja (jedna odrasla svinja, jedna juve-



SLIKA 2. Razmještaj posuda bačenih u jamu 362 nakon gozbe (Enriqueta Pons).

nilna i jedan odojak), dvije ovce koje čine 26,4% od ukupnoga broja (jedna odrasla i jedna mlada) i jedna mlada koza (Colominas et al. 2013). Govedo se pojavljivalo na svim razinama, za razliku od svinja i ovaca. Ptice su činile 17,4% ostataka i prisutne su u svim slojevima. Radilo se o jedanaest kokoši, jedanaest golubica, jednoj jarebici i jednoj patki.

Velik dio ostataka ribe (13,9% od ukupnoga dijela) pojavio se u donjim slojevima zapune, a više ih je pri vrhu, u gornjim slojevima jame. Radilo se o više od 100 komada: 16,2% pronađenih ostataka bila je slatkododna riba, a 74,93% morska. Ostaci su bili neravnomjerno raspoređeni: na dnu su prevladavali ostaci šaruna, dok su na srednjoj razini pronađene jegulje i čvorci, a na gornjoj orade i mreže. Također treba spomenuti da su na gornjoj razini pronađene i malobrojne karbonizirane sjemenke, koje potvrđuju konzumaciju žitarica.

U donjim razinama sedimenta jame FS-362 pronađen je 1351 komadić keramike. Posude kojima su pripadali bile su, između ostaloga: dva čupa (svaki kapaciteta 70 litara), dva luteriona (svaki od 12 litara) za posluživanje tekućina, 36 pehara za piće (nekoliko njih cijelih) zajedno s dva cilindrična pehara za piće ili za mjerenje, nekoliko malih tanjurića i zdjelica. Sve su posude bile lokalne izrade i namijenjene za konzumaciju prvenstveno pića. Većina spomenutih pehara koji su se koristili pojedinač-

no bili su imitacija grčkih pehara (*skyphoi*) te su bili proizvedeni lokalno, uobičajenom izradom koja se nazivala 'siva keramika katalonske obale', čija se karakteristična boja dobivala pečenjem u redukcijskim pećima. Zanimljivo je da je većina tih pehara nosila oznaku vlasništva. Osim toga, potrebno je navesti da je volumen posuda za spremanje i posluživanje pića iznosio ukupno 160 litara. Nasuprot tome, keramika na gornjoj razini bila je rijetka, osim manjeg sedimenta koji su činila dva pehara bez dna (*skyphoi*).

Arheološko-zoološka istraživanja pokazala su da su predmeti životinjskoga podrijetla koji su pronađeni u jami FS-362 činili sastavni dio značajne gozbe, osobito uzme li se u obzir količina pojedenog mesa. Meso (sisavci i ptice) i riba konzumirali su se s vremenskim odmakom, s time da je primijećeno da su posude za piće bile povezane s konzumacijom mesa. Osim toga, prije nego su se ostaci počeli bacati u jamu, jedan bi se skifos stavio na dno jame, a nakon što bi se jama zapunila, položila bi se još dva skifosa, čime bi obred bio zaključan. Kada se ovim radnjama, koje su se obavljale takoreći obredno, s vremenskim stankama, pribroji količina mesa i pića koji su konzumirani, kao i količina odbačenih posuda, može se pretpostaviti da se radilo o posebnoj gozbi kojom su se jačale društvene i gospodarske veze među sudionicima gozbe.



SLIKA 1. Rekonstrukcija gozbe održane na ruševinama utvrde (Ramón Álvarez).

IBERSKI JEZIK I PISMO NA SJEVEROISTOKU POLUOTOKA

JAVIER VELAZA



SLIKA 1. Karta rasprostranjenosti iberskih zapisa (hesperia.ucm.es).

Pisani spomenici na iberskome jeziku poznati su na širokome obalnom području Sredozemnoga mora, koje se proteže od francuske regije Languedoc-Roussillon do istočne Andaluzije, s time da su se dublje širili u unutrašnjost u području doline rijeke Ebro (sl. 1.). Najstariji sačuvani zapisi potječu s kraja v. st. pr. Kr., što je slučaj s urezanim natpisom na antičkoj keramičkoj posudi s nalazišta Ullastret (sl. 2.), a najrecentniji sežu do prijelaza stare na novu eru, a iznimno se čak i pojavljuju tijekom julijevsko-klaudijevskog razdoblja. Raspravljalo se o tome je li iberski jezik uistinu bio materinji jezik na tako širokom i raznolikom teritoriju ili se, upravo obrnuto, radilo o jeziku koji se govorio na tom području kao posljedica prisutnosti trgovaca podrijetlom iz Kontestanije (De Hoz 1993). Međutim, lingvistička ujednačenost sačuvanih zapisa – izvan nekih hipotetskih dijalektalnih obilježja – i nedostatak bilo kakvog neupitnog ostatka drugih jezika navode na razmišljanje da je iberski jezik u navedeno vrijeme bio jezik starosjedilaca na dotičnom teritoriju. (Velaza 2006; Ferrer 2013).

Za pisanje iberskoga jezika koristila su se tri specifična sustava pisma – kojima treba pridodati grčki i latinski, koji su se koristili u iznimnim prilikama. Iako se istraživači oko toga još uvijek ne

slažu, moguće je da je primitivni iberski sustav znakova nastao u v. st. pr. Kr. negdje na jugu Francuske ili na teritoriju Ampuriasa (Velaza 2006), gdje se na grčkoj keramici čuvaju najstariji zapisi za koje se može odrediti kojemu razdoblju pripadaju (Ullastret, sl. 2.). Ovaj sustav koji nazivamo iberskim i koji se poznaje i pod imenima sjeveroistočno pismo ili *levantino* (sl. 3.), u stvari je polyslogovno pismo: pridaje grafičku oznaku svakome vokalnog fonemu (**a, e i, o, u**), nosniku (**n, m, m̄**), šumniku (**s, ś**), treptajniku (**r, ř**) i bočniku (**l**), na način da se u nizovima koje tvore ponaša kao abeceda; međutim u nizovima sa zatvornicima ponaša se kao slogovno pismo i svakome od mogućih slogova u nizu pridaje grafičku oznaku, dakle, **ka, ke, ki, ko, ku** i **ga, ge, gi, go, gu** za mekonepčanike; **ta, te, ti, to, tu** i **da, de, di, do, du** za zubnike i **ba, be, bi, bo, bu** za usnenike, s time da samo za red zvučnih suglasnika postoje čvrsti dokazi. Zapisi iz IV. i III. st. pr. Kr. pronađeni na području južne Francuske i Katalonije, isto pokazuju način uporabe ovoga pisma, ali od početka II. st. pr. Kr. uočeno je da nestaje razlika između bezvučnih i zvučnih suglasnika – dvojnosti, što je vjerojatno zajedno sa širenjem latinskoga pisma pridonijelo njegovom progresivnom nestajanju koje se dogodilo na prijelazu ere.



SLIKA 2. Grafit na atenskoj keramici iz Ullastreta.

U južnoj zoni iberskoga teritorija od IV. st. koristi novi sustav, očito srodan prethodnome, koji se naziva južno pismo ili južnoibersko pismo. Ono je isto poluslogovno pismo u kojemu se također može primijetiti opozicija zvučnosti među zatvornicima (Ferrer 2010). Međutim, u ovome se slučaju grafička oznaka poklapa sa zvukom, dakle upravo obrnuto od onoga što se događa u sjeveroistočnom pismu. Na koji su način povezana ova dva pisma i dalje je pitanje o kojem se raspravlja, međutim najvjerojatnija je pretpostavka da oba potječu iz zajedničke pretpovijesti o kojoj nema pisanih svjedočanstava.

Naposljetku, tijekom dijela IV. st. i na području između Alcoya (Alicante) i Mule (Murcia), za pisanje iberskoga jezika koristilo se prilagođeno jonsko slogovno pismo koje poznajemo kao grčko-ibersku abecedu. Broj poznatih zapisa na kojima se koristio ovaj sustav vrlo je ograničen, ali značajke abecede kojom su pisani omogućuju promatranje lingvističkih fenomena koji su maskirani u poluglasovnom pismu – osobito kada ono gubi dvojnost.

Čini se da se sa sociološkog stajališta jednoglasno prihvaća da su Iberi počeli koristiti ovo pismo pod utjecajem grčkih kolonijalnih modela. Tako su od V. do III. st. pr. Kr. najznačajniji doku-

| | | | | | | | | | | |
|---|---|---|---|---|---|---|----|---|----|---|
| | G | K | B | D | T | | | | | |
| A | P | Δ | Δ | I | X | Ж | S | ξ | M | Υ |
| E | Ε | C | ϸ | ϸ | ⊕ | | S' | M | N | Υ |
| I | Ϻ | Ϻ | Ϻ | Ϻ | Ϻ | Ϻ | R | ϸ | M' | V |
| O | H | Ϻ | Ϻ | Ϻ | Ϻ | Ϻ | R' | ϸ | | |
| U | ↑ | ⊕ | | Δ | Δ | L | ↑ | | | |

SLIKA 3. Dvojno slogovno ibersko pismo, prema Joan Ferrer.



SLIKA 4. Iberske olovne ploče iz Empúriesa.

menti bili tekstovi na olovu (sl. 4.), koji se mogu tumačiti kao analogija s grčkim trgovačkim zapisima u olovu iz istoga vremena, kao što je ono iz nalazišta *Pech-Mah* ili *Empúries*. Iako ne možemo razumjeti značenje tih tekstova, vrlo je vjerojatno da jednim dijelom predstavljaju pisma o trgovačkim aktivnostima kolonija, dok drugi sadrže podatke o računovodstvu ili bilješke o kontroli. U vezi s proizvodnom aktivnošću moramo izdvojiti pečate na keramici koji predstavljaju radionice dolija ili amfora. Iako se pisana kultura širila tijekom IV. i III. st. pr. Kr., o čemu svjedoče mnogobrojni grafiti na keramici, čini se da je Iberi nisu koristili tijekom toga razdoblja u druge svrhe osim ovih navedenih. Jedino se, primjerice krajem III. st. pr. Kr., kuju prve kovanice s tekstom na iberskome jeziku, koje će u sljedećemu stoljeću postati uobičajene (sl. 5.), a vjerojatno još i više u II. i I. st. pr. Kr., kada se pojavljuju mnogobrojni natpisi u kamenu, najčešće u pogrebne svrhe (sl. 6.), ali povremeno također u javne (sl. 7.) i, rjeđe, glasačke svrhe.

Što se pak iberskoga jezika tiče, on još uvijek čuva mnoge nepoznanice. Naravno, najznačajnija je ona koja se odnosi na njegovo značenje, s obzirom da iberski jezik još uvijek nije dešifriran. Međutim, njoj se mogu pridodati i druge nepoznanice jednake važnosti, kao što je naše nepoznavanje njegove tipologije, podrijetla i eventualnog srodstva s drugim jezicima, starim ili modernim.

Što se tiče razumijevanja iberskih tekstova, najpoznatije područje je ono o onomastici, odnosno konkretnije o antroponimiji. Iberska osobna imena najvećim dijelom odgovaraju dvočlanoj strukturi, u kojoj su sastavni dijelovi obično zapisani u drugim imenima. Tako je osobno ime **Baisebilos** primjerice, koje je zapisano na olovu s nalazišta Empúries, sastavljeno od sljedećih elemenata: **baise** – koji se također nalazi u **baisenios** i **bilos**, koje se ponovo pojavljuje u **bilostibaš**; s druge strane, moguće je i da su neka imena koja završavaju na **-in** ili **-eton** ženska, kao **Bastogaunin**, **Galduriaunin**, **Bileseton** ili **Sergeton**.

Koliko možemo utvrditi, ta osobna imena nisu bila podložna varijacijama svoga oblika, koje bi se mogle objasniti kao deklinacija, već su im se dodavali razni sufixi u postupku koji je svojstven aglutinativnim ili inkorporirajućim jezicima. Iako ni u ovom aspektu nije donesen jednoglasan zaključak, moguće je da se sufix **-te** dodavao na osobno ime da se označi da je dotična osoba bila vršitelj naznačene radnje, koncept koji je sličan ili blizak ergativu: stoga bi sintagme poput **karesir-te ekiar** mogle značiti '(to) je učinio Karesir' ili slično. Isto se tako pretpostavlja da bi sufix **-en** mogao značiti posjedovanje, a u vezi sa sufixom **-mi** se raspravlja o tome označava li isti, gore navedeni, koncept ili pak dativ. Međutim, ostali su nam sufixi još uvijek potpuno nejasni.

Još više poteškoća imamo pri određivanju kategorija riječi. Moguće je da je **eban** iberska riječ koja znači 'sin' (Velaza 1994); ako, kako pretpostavljamo, **teban** znači 'kći'. Valjalo bi pretpostaviti da postoji postupak stvaranja ženskoga roda doda-

vanjem prefiksa t- (Velaza 2006). Prepoznavanje glagolskih morfema još je uvijek u stadiju koje se može okarakterizirati kao sam početak (Velaza 2011), no moguće je da u nizovima kao **šalaiafkis-t(e)-ef-ok-an** imamo upravo aglutinaciju glagolskih morfema.

Posljednjih su se godina također pokušali prepoznati razni brojevi (Ferrer 2009, Orduña 2011). Iako je njihova formalna sličnost s baskijskim brojevima uočljiva, ne može se smatrati da ova indicija dokazuje srodnost između ta dva jezika, jer se može raditi i o posuđenici u bilo kojem smjeru ili smislu.

S toga je stajališta potrebno navesti da je hipoteza o genetskoj vezi između iberskoga i baskijskoga jezika, koja je nastala prije nekoliko stoljeća, s vremenom već nekoliko puta izmijenjena. Danas se može utvrditi da postoji mogućnost da su oba jezika na neki način bila srodna u nekom više ili manje dalekom razdoblju, no kronološka udaljenost između zapisa o njima – baskijski je zabilježen tek u tekstovima iz xvi. st., dakle više od petnaest stoljeća nakon posljednjega iberskog teksta – ne dozvoljava da se na njih pouzdano primijene analitički alati komparativne lingvistike. Tako se, s obzirom na nedostatak stvarnih dokaza o vezama s drugim jezicima, metodologija rada o iberskome jeziku i dalje temelji na unutarnjoj kombinatornoj analizi.



SLIKA 6. Stela iz Badalone.



SLIKA 5. Novac iltiřta.



SLIKA 7. Edilski zapis iz Tarragone.



JAVIER VELAZA

Olovna pločica iz Ullastreta

Pronađena 1967. u gornjoj zoni utvrde (oppidum) Puig de Sant Andreu (Ullastret), vjerojatno je jedan od najstarijih zapisa na olovu koje poznajemo i sa sigurnošću se smješta u iv. st. pr. Kr. Na olovu se nalaze dva dvostrano pisana teksta, s dvojnim znakovima:

A)

ar : basiařebe
 ebařikame : tuikesiřa : borste : abařgeborste : teř-
 diřs : baidesbi : neitegeřu : tařbeliořku : timor-
 kiř : bardařko : anbeiku : baidesir : salduko : kuletabeřku+
 bigildiřste : eřeřu : kodibanen : eberga : tařkaliřs
 lořsa : batibi : biuřtaneř : saldugileřku : gi

B)

dařun : atabaker : abařager : tasbeřiun : erna : borakau[---?]

Moguće je da se prvi redak teksta a) zapravo treba tumačiti kao kraj teksta i da je tu dodan zbog nedostatka prostora pri dnu.

Radi se o vrlo zanimljivom zapisu, prvenstveno jer je gotovo cjelovit i jer ga se može pročitati sa popriličnom sigurnošću, a i zato što predstavlja glavni dokaz na temelju kojega je profesor Maluquer pretpostavio postojanje dvojnosti u iberskome pismu.

Nažalost, naše je poznavanje iberskoga jezika još uvijek jako ograničeno da bismo mogli razumjeti ovako duge tekstove. Čak ni njihova struktura nam nije jasna, za razliku od kraćih tekstova i formulacija. Međutim, čini se da se mogu prepoznati neka imena osoba kao što su **bigildiřste**, **biuřtaneř** i možda **tuikesiřa**, a možda i neki toponimi kao što su **tařbeliořku** ili **bigildiřste**. Ako oblici **borste** **abařgeborste** označavaju brojeve, kako sugeriraju neki autori, onda bi se ova pločica mogla tumačiti kao trgovački zapis. Oblici **baidesbi** i **baidesir** se na olovu obično pojavljuju pored brojeva.

PROIZVODNJA I OPTJECAJ IBERSKOG NOVCA NA SJEVEROISTOKU PROVINCIJE HISPANIA CITERIOR

MARTA CAMPO

U dugotrajnom procesu uvođenja novca među starosjedilačko stanovništvo na sjeveroistoku Iberije, ključnu ulogu odigrali su rad jedne kovnice u koloniji *Emporion* i veze Ibera s grčkim i kartaškim trgovcima. Trgovačke su razmjene potakle dolazak prvoga novca među starosjedilačko društvo, za koje kovani metal još uvijek nije bilo uobičajeno sredstvo razmjene ni mjera za vrijednost. Moguće je da su prve kovanice pristigle među starosjedioce negdje u vi. st. pr. Kr., iako o tome ne postoje pouzdani pisani tragovi.

Pretpostavlja se da su Iberi, otvaranjem kovnice u *Emporionu* negdje posljednjih godina vi. st. pr. Kr. (Ripollès, Chevillon 2013), koja je emitirala sitnije srebrne nominalne, stekli podrobnije znanje o kovanom novcu. Doticaj s novcem postajao je intenzivniji tijekom v. i iv st. pr. Kr., potaknut povećanjem proizvodnje u radionici u *Emporionu* te onoj u *Massaliji*. Iberi su također koristili srebro po težini kao zalihe bogatstva, na što ukazuje pronalazak komada srebra na lokalitetu Mas Castellar (slika 1.), osim polomljenih novčića i dijelova ili komadića predmeta od srebra koji su pronađeni u blagu iz nalazišta Empordà, Pont de Molins i El Penedès. Stoga, kada su Iberi upoznali novac, nisu odmah prestali koristiti srebro po težini, već su ova dva oblika novca paralelno postojala još dugo vremena. Krajem iv. st. pr. Kr., odnosno na početku iii. stoljeća, grad *Rhode* počinje kovati drahme i manje srebrne nominalne zajedno s brončanim novcima (slika 2.), istovremeno kad i *Emporion* počinje s emisijama drahmi (slika 3.).

Drugi punski rat predstavljao je velik poticaj u procesu monetizacije starosjedilačkog stanovništva na cijelome Iberskom poluotoku. Iako je kovnica iz grada *Rhode* prestala sa svojom aktivnošću na sjeveroistočnom dijelu poluotoka, ona iz *Emporiona* značajno je povećala izdavanje drahmi i sitnih srebrnih nominala. Istovremeno su neke iberske zajednice po prvi put kovalale srebrni novac u velikim količinama, oponašajući drahme, emporionske manje nominalne (slika 4.), a rjeđe i obole iz *Masalije*. Što se tiče razloga iz kojih su Iberi kovali taj novac, neki istraživači misle da je služio za financiranje iberske vojske, dok drugi misle da je Rim nametnuo kovanje novca kako bi time pomogao svoj cilj. Klima izuzetne nesigurnosti, uzrokovana borbama, potakla je jaku potrebu za skrivanjem bogatstva, što je pak pridonijelo stvaranju bogatstva u novcu, ali ne njegovom i pronalasku.

Kada su sukobi završili, starosjedioci su prestali izdavati novac. To je dokaz da novac nije prodro duboko u svakodnevne običaje iberskoga društva. Pretpostavlja se da je na sjeveroistoku nove rimske provincije *Hispania Citerior*, nastavila djelovati samo kovnica iz *Emporiona*, koja je proizvodila drahme. Tijekom ii. st. pr. Kr., Iberi su malo po malo ponovo počeli proizvoditi novac koji je pak bio znatno drugačiji od onoga iz ranijeg razdoblja. Drugačiji je bio i povijesni i upravni, a isto tako i kontekst teritorijalne organizacije u kojem se ovaj novac proizvodio (Campo 2011).



SLIKA 1. komadi srebra u obliku novca iz Mas Castellara (Pontos).
Arheološki muzej Katalonije-Girona.

U ovome novom povijesnom okružju, svega su tri kovnice kovalale srebro – *Itirta*, *Kese* i *Ausesken* – dok je prevladavajući materijal bila bronca, što je odraz nove uloge koju je imao starosjedilački novac. Na prednjoj strani srebrnih i brončanih kovanica bila je muška glava, dok se na zadnjoj strani urezivalo ime tijela koje je izdavalo novac na iberskome pismu te konjanik u galopu. Jedna od rijetkih kovnica koja nije usvojila ovu ikonografiju bila je radionica iz lokaliteta *Untikesken* koja je bila smještena u *Emporionu* i koja je radije u svoje brončane jedinice urezivala žensku glavu s kacigom i tradicionalnog *Pegaza* s emporionskih drahmi (slika 5.).

Na sjeveroistoku *Hispanije Citerior* gotovo je dvadeset radionica proizvodilo kovanice, a njihov smještaj poznajemo samo djelomično. Tri kovnice s najvećom proizvodnjom – *Untikesken*, *Kese* i *Itirta* (slika 6,7.) – koje su bile smještene u *Emporionu*, *Tarracu* i *Ilerdi*, točno su lokalizirane. Rimljani su ova tri grada, koja su odigrala vrlo važnu političku i gospodarsku ulogu, počeli promovirati vrlo rano. Druge tri kovnice, sa slabijom proizvodnjom – *Baitolo*, *Eso* i *Ieso* – nalazile su se u novim rimskim



SLIKA 2. drahma grada Rhode, rano 3. st. pr. Kr.
© Museu Nacional d'Art de Catalunya, Barcelona. Fotografija: Jordi Calveras



SLIKA 3. drahma grada Emporija, rano 3. st. pr. Kr.
© Museu Nacional d'Art de Catalunya, Barcelona. (Jordi Calveras)

naseljima *Baetulo*, *Aeso* i *Ileso*. Sljedeća kovnica čiji se smještaj poznaje jest *Ilturo*, prvobitno smještena u rimskom naselju na lokalitetu Cabrera de Mar, a zatim u u novoosnovanom rimskom gradu *Ilduro* (Martí 2008, 65; Sinner 2012, 73). Međutim, točan smještaj priličnog broja kovnica srednjih kapaciteta, kao *Ausesken*, *Eusti*, *Lauro*, *Laiesken* ili *Iltirkesken* (slika 8,9.) ili onih malog kapaciteta, kao *Ore*, *Abariltur*, *Oskumken*, *Masonsna*, *Kaio* ili *Arketurki* još uvijek nije poznat, iako s pronađenim novcem svaki puta dobivamo sve više pokazatelja o njihovom mogućem smještaju.

Pronalasci i analiza metrologije ukazuju da su prve dvije kovnice iz *Hispanije Citerior* – *Untikesken* i *Kese* – već djelovale u drugoj četvrtini II. st. pr. Kr. Te su se dvije radionice smjestile u gradovima *Emporion* i *Tarraco* u kojima je od početka Drugoga punskog rata bila prisutna rimska vojska. U takvim je okolnostima grčka kovnica u gradu *Emporion* nastavila kovati drahme od srebra, dok je starosjedilačko stanovništvo – *Indigeti* – počelo izrađivati novac od bronce. Vjerojatno je prisutnost vojnika, birokrata i općenito stranaca u oba navedena grada doprinijela očitijoj potrebi za novcem, jer je bilo riječ o ljudima koji su u svojoj postojbini Italiji bili naviknuti na korištenje novca. Čini se



SLIKA 4. iberska imitacija drahme grada Emporija, oko 218-195. pr. Kr. © Museu Nacional d'Art de Catalunya, Barcelona. (Jordi Calveras)

da su upravo rimski upravitelji bili ti koji su dozvolili ili poticali kovanje lokalnoga novca, čime su dobili kovanicu za svakodnevnu upotrebu, stoga više nije bilo potrebno uvoziti kovanice od bronce iz Rima. Istovremeno je Rim učvršćivao svoje dobre odnose s elitnim slojevima starosjedilačkog stanovništva, koji su mu trebali kako bi proveo svoj program postupnog osvajanja Iberskoga poluotoka. Vjerojatno su tijekom prve polovice II. st. pr. Kr. takvi 'pogodni uvjeti' za otvaranje kovnice postojali i u nekom drugom gradu na sjeveroistoku *Hispanije Citerior*, kao na primjer u gradu *Iltirta*, ali do danas još nije pronađen novac koji bi to potvrdio.

Sredinom II. st. pr. Kr., Rim je započeo temeljitu reorganizaciju sjeveroistoka *Hispanije Citerior*, koja je postala očita krajem toga stoljeća i na početku sljedećega. Tome je pridonio proces urbanizacije s osnivanjem novih gradova i promicanje već postojećih starosjedilačkih struktura. Pretpostavlja se da su upravljanje teritorijem i snažniji razvoj urbanoga života znatno povećali potrebu za novcem, stoga se čini vjerojatnim da se većina iberskih kovnica novca na sjeveroistoku *Hispanije Citerior* otvorila u tim uvjetima. Nov iberski brončani novac vjerojatno je bio vrlo utilitaran, osobito u trenutku kada je Rim već proizvodio sve manje kovanica od bronce.

Ulaskom u I. st. pr. Kr. bilježi se početak zatvaranja najvećeg broja kovnica koje su počele s kovanjem novca u II. st. pr. Kr. Na prvi bi se pogled moglo protumačiti da je takvu praksu nametnuo Rim, međutim činjenica da su stare kovnice polako prestale s radom i da su se tijekom prva dva desetljeća I. st. pr. Kr. otvorile tri kovnice – *Baitolo*, *Ileso* i *Eso* – koje su se nalazile u novim rimskim gradovima, ne govori u prilog tome da su Rimljani bilo što nametnuli. Treba razmišljati o drugim razlozima, kao što je optjecaj prevelikog broja brončanih kovanica starosjedilačkog stanovništva ili nedostatak interesa Rima za brončani novac te želja da nametnu svoj srebrni novac.



SLIKA 5. novac grada Untikeskena, sredina 2. st. pr. Kr. © Museu Nacional d'Art de Catalunya, Barcelona. (Jordi Calveras)



SLIKA 6. novac grada Kese, druga polovica 2. st. pr. Kr. © Museu Nacional d'Art de Catalunya, Barcelona. (Jordi Calveras)

SLIKA 7. novac grada Iltirta, prva polovica 1. st. pr. Kr. © Museu Nacional d'Art de Catalunya, Barcelona. (Jordi Calveras)

SLIKA 8. novac grada Laieskena, druga polovica 2. st. pr. Kr. © Museu Nacional d'Art de Catalunya, Barcelona. (Jordi Calveras)

Pronađeni novac pokazuje da su stanovnici tijekom druge i treće trećine I. st. pr. Kr. bili prisiljeni koristiti kovanice koje su bile već jako stare, sve dok posljednje emisije iz kovnica *Untikesken*, *Kese* i *Iltirta* nisu potakle određenu vrstu obnove brončanog novca u optjecaju. Međutim, čak i unatoč očitom nedostatku novca, starosjedilačka obilježja tih emisija nisu se više uklapala u kontekst Iberskoga poluotoka koji je već uvelike bio romaniziran. Stoga su tri glavna grada na sjeveroistoku *Hispanije Citerior* morala prilagoditi svoju proizvodnju kovanica novim vremenima. Kovanice koje su se u koloniji Ampurias izdavale u ime *Indigeta* – *Untikesken* – počele su se izdavati u ime *Emporit(anorum)*, pri čemu je napuštena iberska epigrafija. Istovremeno su se na lokalitetima *Tarracou* i *Ilerdi* prestale kovati kovanice od bronce u ime *Kese* i *Iltirta*, a kada su se, za vrijeme vladavine Augusta, u tim gradovima ponovo počele proizvoditi kovanice, to se činilo s potpuno rimskim obilježjima, kao što je lik cara koji se nalazio na prednjoj strani novoizdanih kovanica.

goditi svoju proizvodnju kovanica novim vremenima. Kovanice koje su se u koloniji Ampurias izdavale u ime *Indigeta* – *Untikesken* – počele su se izdavati u ime *Emporit(anorum)*, pri čemu je napuštena iberska epigrafija. Istovremeno su se na lokalitetima *Tarracou* i *Ilerdi* prestale kovati kovanice od bronce u ime *Kese* i *Iltirta*, a kada su se, za vrijeme vladavine Augusta, u tim gradovima ponovo počele proizvoditi kovanice, to se činilo s potpuno rimskim obilježjima, kao što je lik cara koji se nalazio na prednjoj strani novoizdanih kovanica.



SLIKA 9. novac grada Iltirkeskena, prva polovica 1. st. pr. Kr. © Museu Nacional d'Art de Catalunya, Barcelona. (Jordi Calveras)



SLIKA 1. Ostava drahmi grada Emporija iz Puig de Sant Andreua (Ullastret). Arheološki muzej Katalonije -Ullastret.

Ostava drahmi s nalazišta El Puig de Sant Andreu (Ullastret)

Tijekom iskopavanja koja su se obavljala u rujnu 2006., u iber-skome je *oppidumu* Puig de Sant Andreu (Ullastret) pronađena manja količina drahmi iz *Emporiona*. Radi se o 54 drahme iz kovnice iz *Emporiona*. Sve su kovanice na zadnjoj strani imale Pegaza izrađenog u skladu s tradicionalnim obilježjima te mit-ske životinje, osim četiri primjerka na kojima se primjećuje modifikacija glave Pegaza (Campo 2007). Podsjetimo da je tijekom Drugoga punskog rata radionica u *Emporionu* glavu Pegaza na kovanicama koje su izdavali pretvorila u mali ljudski lik.

Obilježja drahmi iz toga nalazišta navode na zaključak da se radi o ušteđevini, odnosno štednom pologu koji je rezultat procesa selekcije kovanica. Ovo se bogatstvo sastoji isključivo od drahmi, a nedostaju manje novčane jedinice koje je kovnica iz *Emporiona* izrađivala paralelno s drahmana i koje su isto bile u optjecaju na teritoriju Indigeta, što potvrđuju razne pronađene kovanice.

S obzirom da su kovanice dobro ušćuvane, pretpostavlja se da je njihova upotreba, nakon što su izašle iz *Emporiona*, u svakodnevnom životu iberškoga stanovništva bila vrlo ograničena, zbog čega kovanice nisu bile jako istrošene. Pretpostavlja se da ostava potječe iz sredine III. st. pr. Kr., kada se na teritoriju Indi-

geta srebrni novac koristio više kao zaliha bogatstva nego kao sredstvo razmjene. Novije drahme iz ove ostave ukazuju na to da su kovanice mogle biti skrivene ubrzo nakon početka sukoba u Drugome punskom ratu, 230.–220. pr. Kr.

Kovanice koje su pronađene, kao i druge skrivene količine iz istoga vremena, potvrđuju da su tijekom najvećeg dijela III. st. pr. Kr. prevladavale emisije novca iz grada *Emporion* na području Indigeta. Emisije iz grada *Rhode* također su bile u optjecaju na teritoriju Indigeta, ali pronađeno ih je vrlo malo, što je u skladu s malim opsegom njihove proizvodnje. Na krajnjem sjeveroistoku Iberskoga poluotoka sredinom III. st. pr. Kr. postojala je samo jedna radionica, dok je na jugu Galije situacija upravo obrnuta. Tamo je starosjedilačko stanovništvo kovalo novac koji je bio imitacija emisija iz gradova *Emporion* i *Rhode*, a ponekad su preuzimali ikonografiju iz drugih kovnica. Iberi sa sjeveroistoka Iberskoga poluotoka nisu pokazivali nikakav interes za proizvodnju vlastitih kovanica do Drugoga punskog rata, kada su počeli kovati novac oponašajući drahme iz *Emporiona*.



SLIKA 2. Drahma grada Emporija, oko 250–225. pr. Kr., iz ostave Puig de Sant Andreu (Ullastret). Arheološki muzej Katalonije -Ullastret.

ISUKANI MAČ NAORUŽANJE IBERA NA SJEVEROISTOKU POLUOTOKA U MLAĐEM ŽELJEZNOM DOBU

GUSTAU GARCÍA JIMÉNEZ

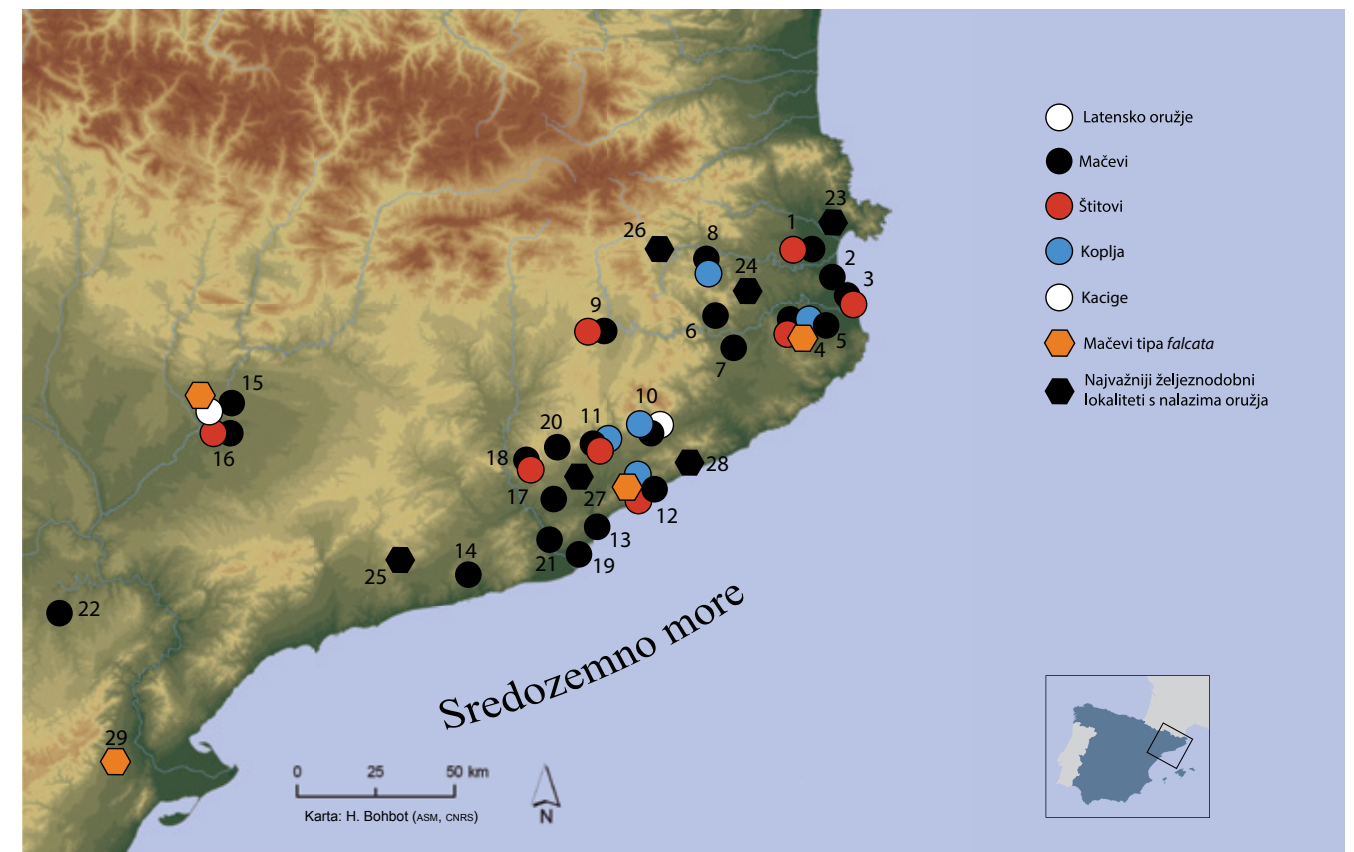

SLIKA 1. Karta rasprostranjenosti oružja latenskoga utjecaja i neka od glavnih nalazišta u kojima je pronađeno oružje na sjeveroistoku Iberskoga poluotoka. **1:** Mas Castellar; **2:** Neapolis de Empúries; **3:** Necrópolis de Empúries; **4:** Puig de Sant Andreu; **5:** Illa d'en Reixach; **6:** La Creueta; **7:** Sant Julià de Ramis; **8:** Mas Castell de Porqueres; **9:** L'Esquerda; **10:** Burriac y silos de Can Miralles; **11:** Turó dels Dos Pins; **12:** Can Rodon de l'Hort; **13:** Puig Castellar; **14:** Molí del Rovira; **15:** La Pedrera; **16:** Tossal de les Tenalles; **17:** Can Xercavins; **18:** Turó de Ca n'Oliver; **19:** Montjuïc; **20:** Can Gambús; **21:** Penya del Moro; **22:** San Antonio de Calaceite; **23:** Peralada; **24:** Camallera; **25:** Can Canyís; **26:** Pla de Gibrella; **27:** Granja Soley; **28:** Llinars del Vallés; **29:** Mianes.

'Kada su [Iberi], nakon što su zavitali sulicama i kratkim kopljima, isukali mačeve, bilo je to kao da bitka ponovo počinje; nisu zadobivali rane od projektila upućivanih na slijepo iz daljine; u borbi prsa o prsa u potpunosti su se pouzdali u svoju hrabrost i snagu' (Livije xxxiv.14.11)

Livijev odlomak opisuje prijelomni trenutak borbe između Katonovih rimskih legija i pobunjene iberske vojske tijekom bitke u Ampuriasu (195. pr. Kr.). Završila je tek nakon što su rezervne kohorte stigle u pomoć prvom borbenom redu, kada su iscrpljeni Iberi konačno slomljeni. Poznato je da je takav rasplet bitke imao teške posljedice na autonomiju hispanskih naroda na sjeveru rijeke Ebro, koji su bili primorani predati oružje i prisustvovati rušenju njihovih bedema. Međutim, takva ponižavajuća kazna, koja je prema Livijevim riječima (xxxiv.17.6) 'bila toliko nepodnošljiva da su si mnogi sami oduzeli život', nije pretpostavljala trajno napuštanje oružja, već njegovo podvrg-

avanje službi Rima. Tako nam arheološki dokazi pokazuju da se starosjedilačko oružje nastavilo koristiti tijekom cijeloga II. st. pr. Kr., s obzirom da je hispansko stanovništvo služilo u pomoćnim trupama u republikanskoj vojsci. Ključ toga kontinuiteta, kako su pokazala nedavna istraživanja (Quesada 2006), nalazi se u postojećoj kompatibilnosti među starosjedilačkim i rimskim oružjem i taktikama, što se primjećuje i tijekom borbe koju nam opisuje Livije.

Tekst kojim započinju ovi reci nije nimalo slučajno odabran. On, naime, postavlja drugo pitanje koje je uistinu relevantno u vezi s ideologijom Ibera sa sjeveroistoka: sklonost prema maču i to ne samo na razini taktike, već i, posebno, na razini simbolike. Stoga ne čudi da arheološki nalazi odražavaju stvarnost u kojoj je mač bio praktički sveprisutan, kako u pogrebnim običajima, tako i za vrijeme života stanovnika te se pojavljuje jednako često kao i koplja koja su na početku vjerojatno bila osnovno oružje,



SLIKA 2. *Falcata* iz nekropole Can Rodon de l'Hort (Cabrera de Mar, Barcelona), koja se čuva u Arheološkom muzeju Katalonije, u Barceloni. Jedan je od rijetkih primjeraka ove vrste mačeva na sjeveroistoku Iberskoga poluotoka.

dostupno većini slobodnih muškaraca. Ovi mačevi, uostalom kao i većina komada oružja na ovome teritoriju, odražavaju oblikom i strukturom vrlo slično keltsko oružje iz lokaliteta La Tène, iako s nekim manjim lokalnim varijacijama (García 2006 i 2012). Mačevi imaju ravna sječiva i željezne korice, štitovi su ovalni i često imaju metalna ojačanja na rubovima ili rukohvatu, malobrojne pronađene kacige izrađene su od željeza i imitiraju keltske oblike s obrazinama, dok neka koplja imaju ojačano središnje rebro i valovito izveden rub. Sve je to, kao što se vidi, vrlo slično karakterističnom oružju latenske kulture, no ovaj puta u potpuno iberškome kontekstu (barem lingvistički gledano).

Golema većina ovoga oružja nalazi se na lokalitetima u priobalju, a osobito na onima u kojima su obitali *Indiketi* i *Laietani*, sjeverno od rijeke Llobregat (slika 1.). Za razliku od drugih mjesta na području Hispanije, čudno je da je ovdje vrlo malo nalaza pronađeno u nekropolama, koje su općenito slabo arheološki istražene, a da značajan dio nalaza potječe iz naselja što bi prije upućivalo na zarobljavanje neprijateljske opreme i izlaganje ratnih trofeja (*spolia hostium*).

Razvoj oružja

Što se tiče istraživanja oružja u arheološkom smislu, razdoblje prijelaza iz starijega u mlađe željezno doba na sjeveroistoku Iberskoga poluotoka predstavlja pravu nepoznanicu. Gotovo da i nema oružja koje se može smjestiti u razdoblje između v. st. pr. Kr. i prve polovice iv. st. pr. Kr., a da se time ne pobudi ozbiljna sumnja. Jedino znamo da je prethodno razdoblje karakteristično po upotrebi antenskih mačeva, vrlo dugačkih i zašiljenih kopalja općenito velikih dimenzija, *soliferea* ili čak rijetkih štitnika za potkoljenice od bronce; očito da je svo to oružje nastalo pod utjecajem Languedoca ili Akvitanije. Već smo spomenuli da je nakon ovoga razdoblja bilo uobičajeno oružje nastalo pod latenskim utjecajem. Slaba arheološka istraženost ovoga srednjeg razdoblja prvenstveno je posljedica malog broja registriranih nekropola. U prethodnome razdoblju, u starijem željeznom dobu, praktički svi nalazi oružja proizlaze iz vrlo bogatih i uglavnom izoliranih grobnica. To je činjenica koja navodi na

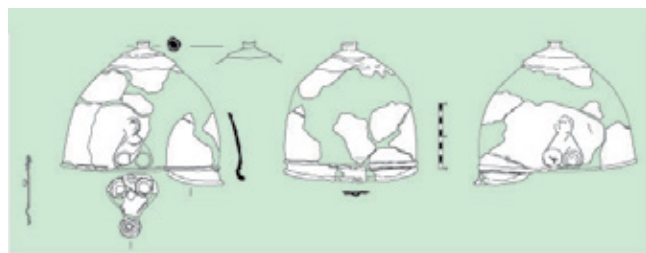

SLIKA 3. Željezna kaciga pronađena u spremištu 24 na nalazištu Can Miralles (Cabrera de Mar), koja se danas čuva u muzeju *Museo de Mataró*. Radi se o jedinstvenome predmetu, koji nesumnjivo potječe iz alpskih regija.

razmišljanje kako se oružje nalazilo u rukama ratničkih elita koje su mačevima mogle najbolje predstaviti svoj ugled u zagrobnom svijetu. Za to postoje mnogi primjeri, među kojima se ističu nalazi s lokaliteta Peralada, Camallera, Can Canyís, Granja Soley ili Llinars del Vallés. No, izgleda da se običaj zakapanja oružja više ili manje drastično mijenja krajem vi. i početkom v. st. pr. Kr., kada praktički više nema ni traga grobnicama s oružjem.

Koje se onda oružje koristilo u tome prijelaznom razdoblju? Je li se nastavilo koristiti oružje iz prethodnih razdoblja, prvenstveno antenski mačevi ili se iznenada počelo koristiti oružje pod latenskim utjecajem? Istraživanje korica mača iz La Tène bez sumnje otkriva kako se oružje toga oblika počelo proizvoditi najkasnije sredinom v. st. pr. Kr., s obzirom da već i korice iz iii. st. pr. Kr. nose tipična obilježja stupnja La Tène A (450.–400./390. pr. Kr.) te su pomiješana s drugim obilježjima stupnjeva iz La Tène c1 ili La Tène c2. S druge je strane logično da je oružje s latenskim obilježjima zabilježeno već od početka, jer se to isto događa na drugim obližnjim područjima koja su širila svoj utjecaj, kao Languedoc ili Provansa. To pak ne znači da je svo oružje iz ovoga razdoblja nužno bilo latenske vrste, jer ne znamo ni jesu li postojali ovalni štitovi s pojačanjem za ruku ili kacige kakvi su se koristili s druge strane Pirineja. Jedna od najvjerojatnijih mogućnosti, koju običavamo zastupati, jest da se radi o spoju autohtonih elemenata i raznih vanjskih utjecaja, iz keltskoga svijeta s lokaliteta La Tène ili iberškoga, sa jugoistoka Iberskoga poluotoka. U tu se hipotezu uklapa, iako iznimno rijetko, postojanje *falcata*, odnosno mačeva karakterističnih za južne regije iberškoga teritorija, koji su pronađeni zajedno s prvim mačevima latenskoga tipa u nekropolama u nalazištima kao što je Cabrera de Mar (slika 2.) ili La Pedrera de Vallfogona. Ostali primjeri sa sjeveroistoka podijeljeni su na jedan dio koji je pronađen u nalazištu u samom mjestu Puig de Sant Andreu (Ullastret) te drugi iz nekropole u nalazištu Mianes, ali ne zna se s čime se povezuju. Svi ti nalazi mogli bi pripadati iv. st. pr. Kr., a primjerak iz nalazišta Mianes mogao bi biti najstariji, s obzirom da potječe iz nekropole koja jedva da seže do početka mlađega željeznog doba. Upotreba oružja svojstvenoga upravo Iberima ili autohtonih oblika, pronađeni svoju potvrdu u obliku ponekih vrhova kopalja ili čak u neprekinutoj upotrebi *soliferreuma* koji je na jugu Francuske već gotovo nestao. Fenomen koji je vrlo sličan ovome koji opisu-

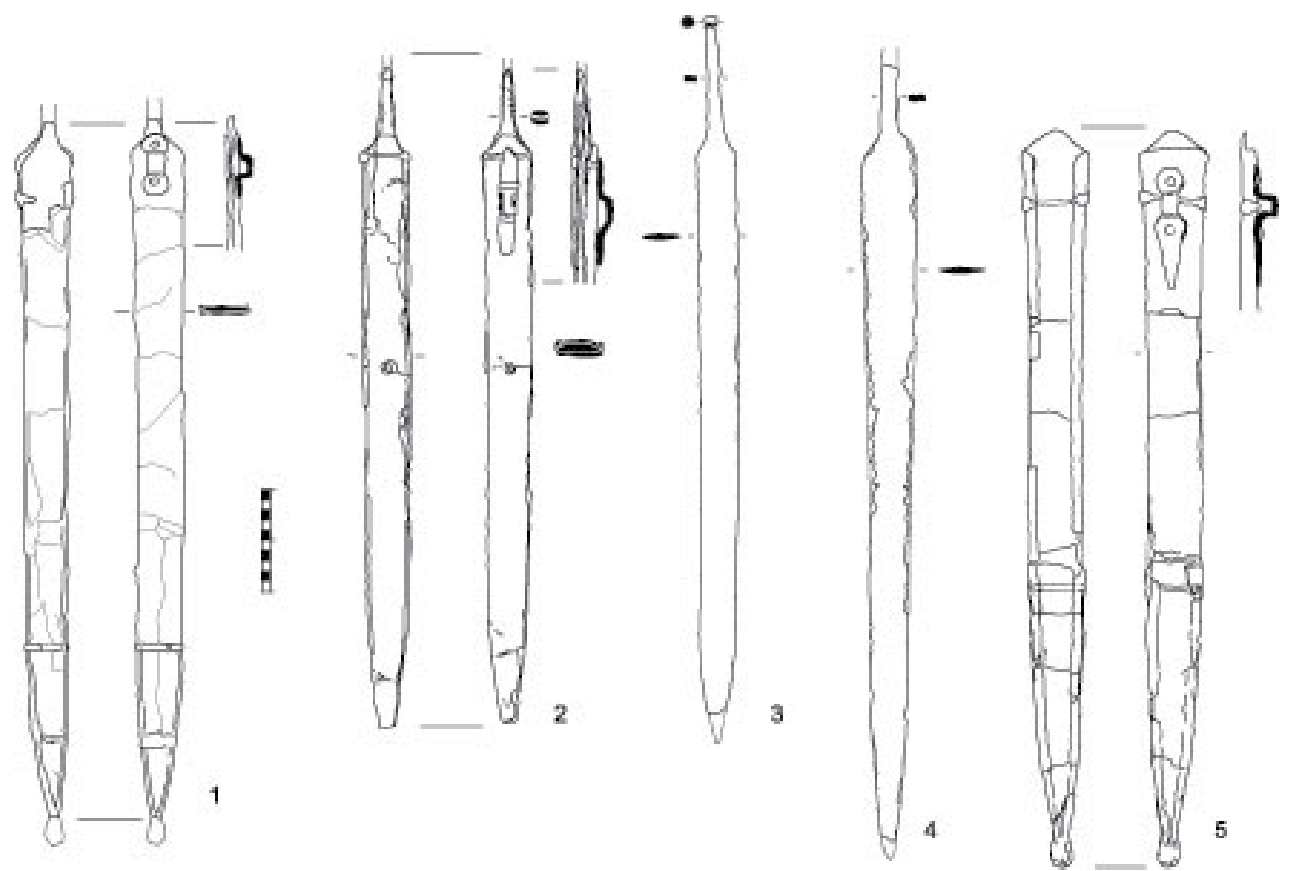

SLIKA 4. Karakteristični mačevi i korice iz iii. st. pr. Kr. na sjeveroistoku Iberskoga poluotoka. 1: Grobnica 51 iz nekropole Turó dels Dos Pins; 2: Illa d'en Reixach; 3: La Pedrera; 4: Molí d'en Rovira; 5: Turó de Ca n'Oliver. Primjerak s lijeve strane (1) i dva iz sredine (2 i 3) modeli su koji su proizašli iz modela srednjih i malih dimenzija iz iv. st. pr. Kr. Primjerci s desne strane (4 i 5) pripadaju starijim modelima iz iii. st. pr. Kr., a razvili su se iz ranijih autohtonih modela.

jemo, primjećuje se u susjednoj nekropoli u nalazištu Ensérune (Aude/Francuska), gdje je pronađeno nekoliko grobnica iz istog razdoblja, u kojima su se nalazila koplja iberškoga tipa ili čak *falcate* s pojasevima ili oružjem latenskoga tipa.

Nema baš mnogo primjeraka latenskog oružja s kraja iv. st. pr. Kr. Jedan od njih upravo je mač latenskoga tipa s nalazišta La Pedrera, koji veličinom pripada u 'manji model' iz iv. st. pr. Kr. U drugoj je grobnici iz iste nekropole pronađena kaciga od željeza keltskoga tipa s područja sjevernih Alpi i već spomenuta *falcata*, što je uistinu izniman nalaz (Graells 2008). Osim ove, na sjeveroistoku poluotoka postoji svega još jedna kaciga od željeza, očito također keltskoga podrijetla, koja je pronađena u jednome od silosa u nalazištu Can Miralles, na mjestu koje je bilo vrlo blizu nekropole nalazišta Cabrera de Mar (slika 3.). Vjeruje se da je kaciga položena u silos negdje krajem iii. st. pr. Kr., s obzirom na keramiku koja se nalazila uz nju, međutim komplet naoružanja po svome tipu pripada ranijem razdoblju, bez sumnje posljednjoj četvrtini iv. st. pr. Kr. U svakom slučaju, većina poznatih mačeva iz iii. st. pr. Kr. sa sjeveroistoka poluotoka oblikom proizlazi iz latenskih mačeva iz iv. st., kako po svojim dimenzijama,

tako i po koricama. To znači da su se latenski mačevi na sjeveroistoku Iberskoga poluotoka u tome razdoblju uistinu proizvodili. Istovremeno su među predmetima pronađenima u *oppidumu* Puig de Sant Andreu fragmentarni ostaci dvodjelnih željeznih umba, koji isto pripadaju ovome razdoblju.

Razdoblje iii. st. pr. Kr. obilježeno je latenskim oružjem sa sjeveroistoka. Predmeti koji su prevladavali u bojnoj opremi redovno su latenski mačevi i ovalni štitovi s metalnim pojačanjima. Mnogo je vrhova kopalja bilo oblikovano tako da izgledom i tehnologijom podsjećaju na latenska koplja, iako u tome razdoblju još uvijek postoje i autohtoni modeli, kao nasljeđe lokalnoga utjecaja. Pronađene su tri osnovne vrste mačeva koji slijede tradiciju s početka stoljeća: standardni model srednjih dimenzija, s oštricom od 60–68 cm, drugi model koji je sličan prvome, ali s mnogo širom oštricom i ponekim posebnostima na koricama te kraći i uži model koji se temelji na mačevima tipa Hatvan–Bolog stupnja La Tène b2 (slika 4.). Kasnije, već prema kraju stoljeća, pojavljuju se izduženiji oblici u skladu s onima koji su se koristili s druge strane Pirineja, iz vremena La Tène c1/c2, s oštricama koje već bez iznimke premašuju 70 cm duljine, iako i dalje

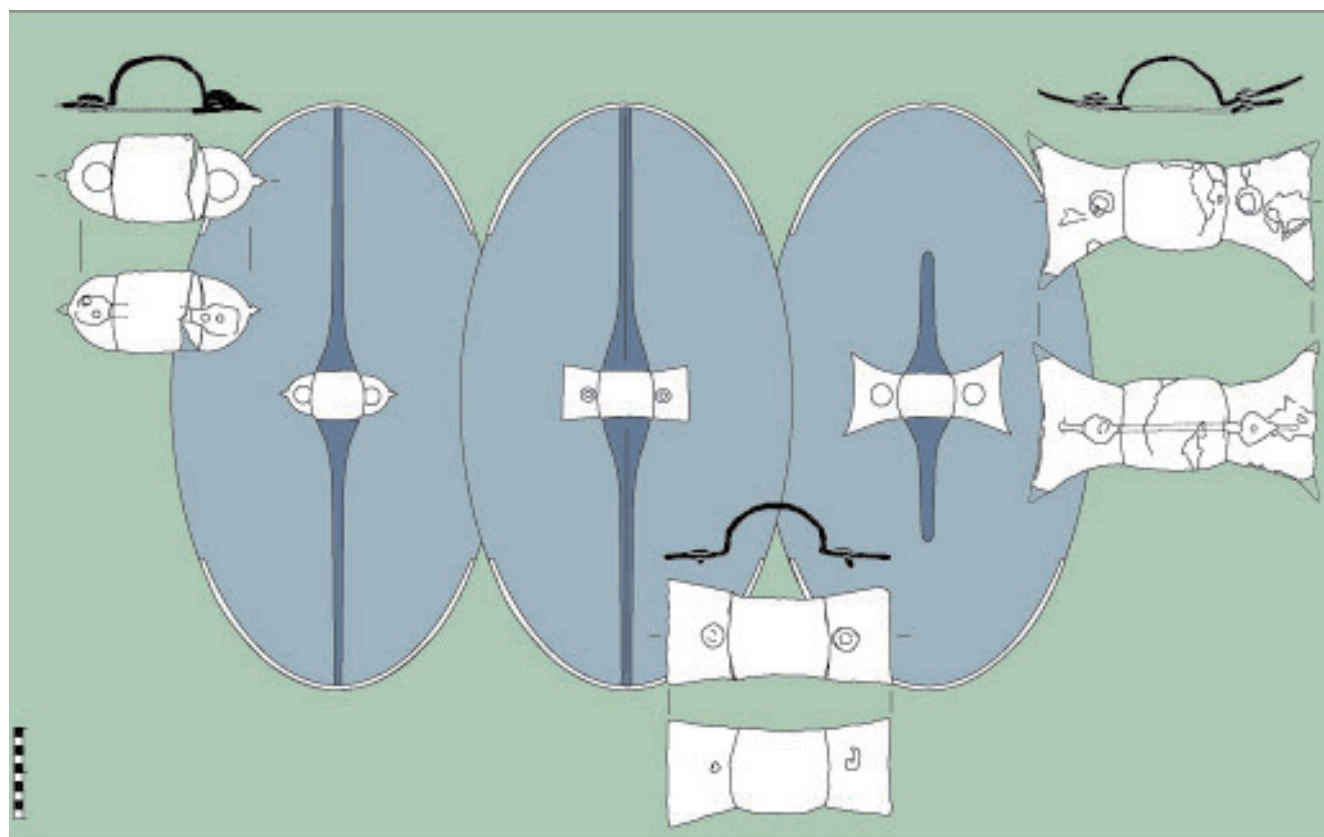

SLIKA 5. Željezna ojačanja i rekonstrukcija ovalnih štitova. Lijevo, grobnica s lokaliteta Can Rodon de l'Hort. U sredini, nepoznata grobnica iz iste nekropole. Desno, jedan od primjeraka iz grobnice broj 51 iz nekropole Turó dels Dos Pins.

postoje stariji modeli koji su u galskome svijetu već bili zastarjeli. Štitovi iz toga doba već imaju jednodijelno željezno središnje pojačanje s krljicama. Takva su pojačanja za ruku općenito pronađena na svim poznatim vrstama štitova ovoga razdoblja, sa zakrivljenim, četvrtastim ili trapezoidnim krljicama i njihovim raznim varijantama (slika 5.). Štitovi su često imali željezni rukohvat i zaštitnu borduru koja štiti dršku i rubove štita. Pronađene su razne vrste kopalja, među kojima su najčešća ona s ne pretjerano glomaznim vrhovima, pogodna da ih se zarine u tijelo protivnika u borbi prsa o prsa ili da ih se baca na kratke udaljenosti. Na samom je kraju stoljeća pronađeno bacačko oružje vrste *pilum* (u svojim lokalnim verzijama, jer *pilum* u ovome razdoblju ne pripada isključivo rimskom području) i druge jednostavnije vrste, međutim bacačko je oružje općenito znatno manje zastupljeno u usporedbi s kopljima.

Velik se dio ovih predmeta, često zajedno, pojavio u nekropolama u okolini nalazišta Burriac (Cabrera de Mar), odnosno u već navedenom nalazištu Can Rodon de l'Hort ili Turó dels Dos Pins i pripada razdoblju između sredine III. do početka II. st. pr. Kr. (Sanmartí 1995). Međutim, svijet mrtvih nije jedini u kojemu se pojavljuje oružje niti je najveći broj predmeta pronađen u grobnicama. Nalazi nekorištenoga oružja vrlo su česti u mjestima na

sjeveroistočnom priobalju i povezuju se s fazama kada se ono napuštalo. Vrlo se često (iako ne uvijek) radi o mačevima i koricama koji su bili ritualno savijeni kako ih se ne bi moglo koristiti, a nekada čak i probušeni klinovima u cilju da ih se objesi na drveni potporanj. Obično se to činilo na vidljivim mjestima na ulicama, a osobito u unutrašnjosti ili u okolini najbogatijih kuća naselja, koje su pripadale elitnim slojevima. Primjećuje se da se upravo na isti način postupa i s ljudskim lubanjama, koje se obično pojavljuju zajedno s gore navedenim oružjem, čime se povezanost između ta dva predmeta čini neosporna (Rovira 1999). Ovi nalazi najčešće datiraju s kraja III. stoljeća ili točnije s početka II. stoljeća pr. Kr. i poklapaju se s prisilnim napuštanjem oružja u mjestima kao što su Puig de Sant Andreu, Mas Castellar de Pontós ili l'Esquerda, međutim ovaj je fenomen poznat i u drugim mjestima i razdobljima. Neupotrijebljeno oružje nije rijedak nalaz niti u silosima, jamama ili drugim tipovima ukopanih udubljenja u zemlji u okolini ovih mjesta, kao na primjer u silosu broj 146 u mjestu Puig de Sant Andreu (i drugima), Montjuic, Turó del Vent, Burriac, Turó de Ca n'Oliver, Can Xercavins ili u već spomenutom mjestu Can Miralles. Nesumnjivo, izlaganje oružja i lubanja ponovo upućuje na keltski svijet, u kojemu ovakva vrsta radnji poprima ritualni ton; uvijek se tako postupa s trofejima koji su oteți neprijateljima. U svakom slučaju, sve navedeno

sugerira da je postojala vrlo uska kulturna veza s narodima s juga Francuske, gdje je izlaganje lubanja (pravih ili oblikovanih u skulpturama) nadasve uobičajena praksa u okruženju u kojemu su se podizali spomenici ratnim herojima, u čemu su općenito predvodili sjedeći kipovi u Provansi (Roquepertuse, Entremont, Glanum, itd.). Međutim, izlaganje oružja nije toliko učestalo na ovome području kao u mjestu Le Cailar (Gard/Francuska), gdje se izlaže zajedno s lubanjama i gdje se pojavljuje značajan skup trofeja dostojan velikih svetišta (Girard 2013).

No, razdoblje u kojemu se pojavljuje većina ovih nalaza vrlo je nemirno razdoblje. Dolazak rimskih postrojbi Gneja Scipiona i njihovo iskrcavanje u mjestu Empúries radi sukobljavanja s kartaškom vojskom na početku Drugoga punskog rata, bilo je početna točka nakon koje se oružje u naroda na sjeveroistoku poluotoka počelo mijenjati, a s time uvelike i običaji i obredi. Točno je da smo već spomenuli da starosjedičko oružje nije naprosto nestalo, no točno je i to da se uočavaju određene tipične promjene koje su posebno vidljive u II. st. pr. Kr. U obrambenom se borbenom oružju, primjerice, uočava pojava kaciga tipa Montefortino, čija su čak tri primjerka pronađena u nekropoli nalazišta Les Corts, u samome Emporionu (slika 6.) i barem još jedan, vjerojatno stariji, u nalazištu La Carrova (Tarra-

gona), vrlo blizu ušća rijeke Ebro. Što se tiče obrambenog borbenog oružja, osim nekih modela *piluma* rimskih oblika, sačuvanih u znatnom broju koji je pronađen u nalazištu Castellruf (Álvarez 1999), primjećuju se određene promjene u bacačkome oružju, koje je u ovome razdoblju češće. Olovna tanad i projektili za katapulte *ballista*, također su česti na sjeveroistočnom teritoriju. Istovremeno, kako je rimska vojska zaplijenila hispanско, prvenstveno keltibersko oružje, tako se pojavio mač vrste *gladius hispaniensis* (Les Corts–Emporion, Camp de les Lloses), koji je funkcionalno identičan nekim autohtonim latenskim mačevima iz istoga razdoblja (Quesada 1997a) ili čak i bodežu s dva diska (Puig Ciutat, Oristà). Većina komada oružja ove vrste odgovara onome iz rimskih vojnih logora, no s obzirom da je kompatibilno sa starosjedičkim oružjem, često je izuzetno teško razlučiti koji su komadi pripadali Rimljanima, a koji Iberima iz te regije. Uz ove nove utjecaje, primjećuje se i značajan kontinuitet latenskoga utjecaja, kao i novi oblik koji je oružje pod tim utjecajem poprimilo, iako u I. st. pr. Kr. još uvijek nije zabilježeno. U pogledu mačeva, uvode se nove modernizirane verzije s dugačkom oštricom koja je karakteristična za latenske vrste LT C2 i LT D1, no također se obnavlja vrsta sa srednjim dimenzijama oštrice, koja već dulje vremena nije postojala ni na jednome mjestu gdje se latensko oružje koristilo. Što se štitova

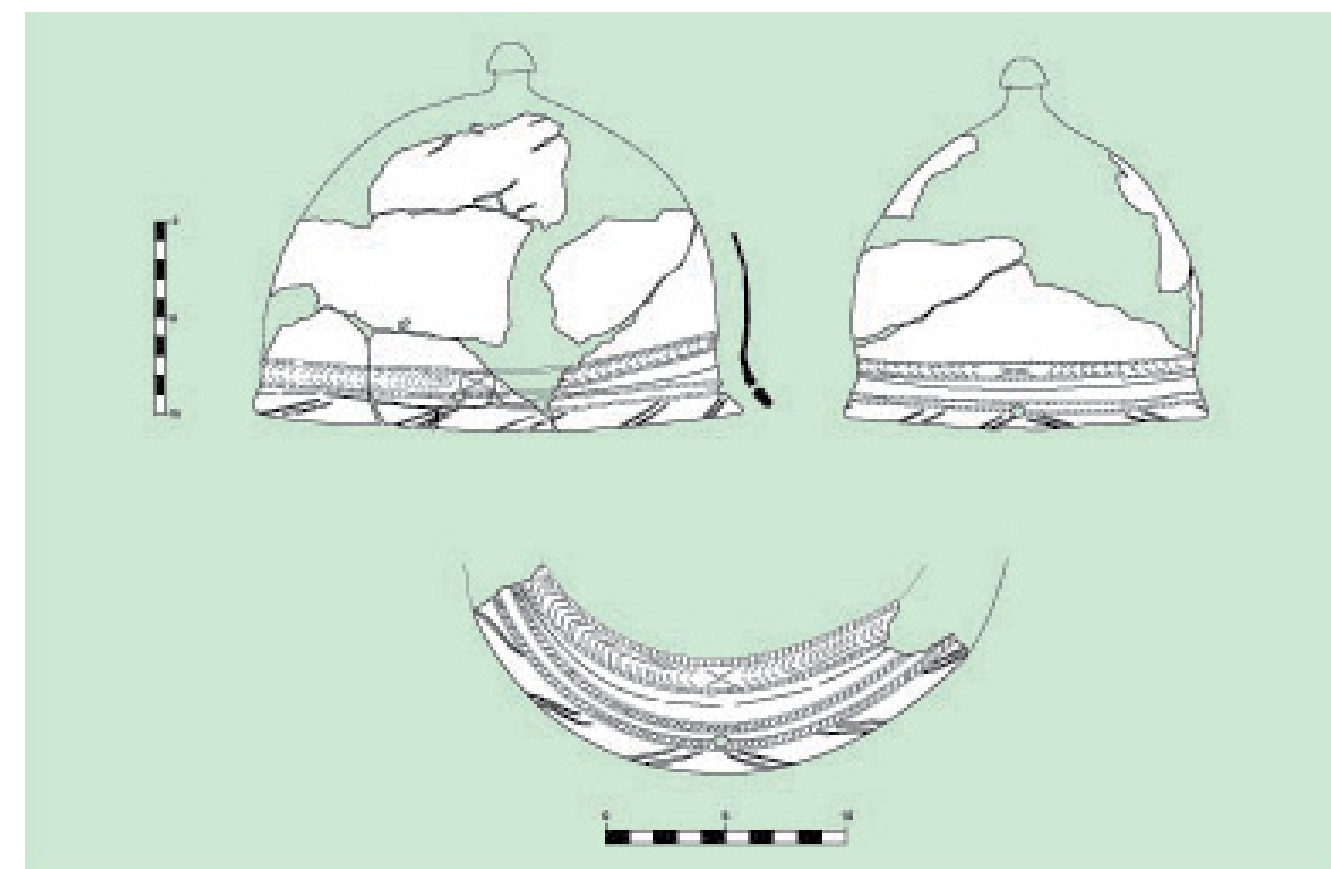

SLIKA 6. Kaciga tipa Montefortino iz grobnice broj 110 nekropole Les Corts (Emporion).



SLIKA 7. Ostava mačeva i korica latenskoga tipa, pronađena na nalazištu Neápolis u Emporionu. Mačevi su raznih veličina, od kojih većina očito pripada drugoj polovici II. stoljeća pr. Kr. i vjerojatno su se okvirno koristili do 100. god. pr. Kr. Ova se ostava danas čuva u Arheološkom muzeju Katalonije, MAC – Barcelona.

pak tiče, pojavljuju se novi zatvoreni oblici s predimenzioniranim krilcima. Velik dio nalaza oružja iz ovoga razdoblja pripada području nalazišta Empúries i najviše ih je pronađeno u nekropoli nalazišta Les Corts i u ostalim grobnicama na području nalazišta Empúries, s time da je u nekima od njih oružje pronađeno nedavno. Ne smijemo zaboraviti ni slučajeve kao što je veličanstvena gomila mačeva koji su pronađeni u jednoj kući u nalazištu Neápolis, početkom xx. stoljeća (slika 7.).

Oružje iz mlađega željeznog doba sa sjeveroistoka Iberskoga poluotoka nije znatno drugačije od onoga koje je pronađeno na perifernim područjima latenske kulture. Vrlo je vjerojatno da je glavna referentna točka bila regija Languedoc-Roussillon, no jasno je da su ta dva područja sačuvala autonomne običaje, s nekim manjim razlikama u dimenzijama oružja. Na nekim područjima južne Francuske, kao Ensérune ili Pech Maho, osim ove kulturološke povezanosti, uočeno je oružje proizvedeno na sjeveroistoku Iberskoga poluotoka, što doprinosi uvjerenju o uskoj povezanosti ta dva teritorija.

Oružje

Oružje je jasan odraz načina ratovanja. Fernando Quesada (Quesada 1997b) već je prije nekoliko godina pokazao da se iberski način ratovanja temeljio na pješadiji kao osnovnoj borbenoj taktičnoj jedinici i da je ta pješadija bila vrlo pokretna, sposobna da se bori u zatvorenoj ili otvorenoj formaciji, ovisno o potrebi. Oružje sa sjeveroistoka poluotoka svojim je oblikom primjereno ovoj taktici. Radi se o relativno lakim kopljima, latenskim mačevima dugačkih oštrica čiji doseg omogućuje napad oštricom ili vrhom mača, zatim o glomaznim ovalnim štitovima koji pokrivaju skoro cijelo tijelo i tek rijetko o teškom obrambenom oružju kao što su željezne kacige. Relativno rijetka zastupljenost kopalja za bacanje, zajedno s krajnje rijetkim nalazima predmeta u vezi s konjičkom opremom, kao žvale ili ostruge, vrlo vjerojatno pokazuje da je prije rimskoga osvajanja konjička borba bila prilično neuobičajena. Možda je unutrašnjost, a posebno regija llergeta bila iznimka, jer se tamo čuvaju neki dokazi povezani s konjima, kao i nekoliko književnih zapisa u vezi s ulogom koju su odigrali llergeti Indíbil i Mandonio u tijeku Drugoga punskog rata. Međutim, izvori gotovo uvijek spominju konje kao prijevozno sredstvo za elite, mnogo češće nego kao stvarne sudionike u borbi (Quesada 1998).

Navodna prevlast koplja za borbu prsa o prsa, dvojben je i za sjeveroistočno područje Iberskoga poluotoka. Uz zapise klasičnih povjesničara, od kojih većina pripada razdoblju nakon rimske invazije, samo nam ikonografija može pomoći da shvatimo ulogu koju je imala ta vrsta oružja. Činjenica je da su ikonografski prikazi na sjeveroistoku izuzetno rijetki i da postoji samo jedan bodež s prikazom oružja. Postoji značajna skupina nadgrobnih spomenika (II.–I. st. pr. Kr.), na kojima se ponavljaju prikazi nizova kopalja u uspravnom položaju (Quesada 1999–2000). Ta je skupina nadgrobnih spomenika usko povezana s drugom skupinom, karakterističnom za područje donjega toka rijeke Ebro, na kojoj se uglavnom nalaze složenije scene. Uz ove se skupine očuvao još jedan nadgrobní spomenik, podrijetlom iz nalazišta Tona, Barcelona, koji prekida tradiciju kopalja kao sveprisutnoga oružja i prikazuje borbu dviju osoba s mačevima. Taktičku ulogu koju je imalo oružje na motki vrlo je teško procijeniti, jer se tumači isključivo s arheološkog aspekta. Moguće je da je uzrok tome taj što se posjekotini koju nanosi mač pridavala ideološki veća vrijednost nego rani kakvu nanosi oružje na motki, baš kao i u keltskome svijetu (slika 8.). Klasični izvori obično opisuju sekundarnu ulogu oružja na motki s drškom, kako prikazuje i odlomak iz Livija koji smo naveli na početku ili onaj iz xxxviii.33.5., koji opisuje Indíbilov i Mandoniov ustanak iz 206. god. pr. Kr.: *‘Prvo su ih zastrašili (Rimljane) projektilima; potom su, ostavivši lako oružje kojim bi se bitka prije pooštrila nego završila, isukali mačeve i počeli borbu prsa o prsa’*. Niti u jednoj se priči ne spominje upotreba koplja s drškom, a bitka se odvija tako da se izravno prelazi s bacačkoga oružja na isukavanje mačeva.

U nedavnim se istraživanjima (Quesada 2003) također proučavala vrsta ratovanja koja se prakticirala prije nametanja rimskoga modela te se čini da je u velikoj mjeri bila povezana s bitkama na bojnim poljima u kojim je sudjelovao veći ili manji broj ratnika, čiji je broj mogao doseći više tisuća ljudi, a koje su se vodile među susjedima prvenstveno radi otimanja stoke i žita. Istovremeno se na taj način održavao društveni status vojnih elita u kojima je ovisio uspjeh na vanjskim područjima, kao i zaštita dobara i vlastitih života kada se trebalo obraniti protiv drugih. Ovakav model ratovanja, ‘slaboga intenziteta’, vjerojatno je pretpostavljao prevladavanje sezonskih vojnih pohoda s bitkama većih ili manjih razmjera na otvorenom, koje nisu za cilj imale konačno uništavanje neprijatelja; bila je to savršena isprika za obnavljanje odnosa društvenoga klijentelizma ili služnosti među elitama i slobodnim građanima. Točnije, u ovakvim su se situacijama isticale ratničke vještine vojnih elita. U naseljima su se izlagali trofeji kao što su ljudske glave ili oružje u svrhu političkog promicanja elita. Arheološki se nalazi s time podudaraju: većina oružja izloženoga u naseljima pripadala je lokalnim tipovima te je bila identična oružju pronađenome u nekropolama. Dakle, susjedima se otima oružje, a s njim se brane i u daljnjim sukobima. Dolazak Rima prekinuo je tu dinamiku zauvijek. S jedne se strane to dogodilo iz ideoloških razloga, na što ukazuju prijezirne primjedbe klasičnih autora (Strabona

iv.4.5.; Diodora xxix.4.5.) u vezi s tim običajem. S druge strane, iz mnogo praktičnijih razloga: cilj ratova među starosjediocima često je bila pljačka žita iz silosa, međutim Rim je iz fiskalnih razloga vršio pritisak pa su kontrolirali polja na kojima su bili silosi radi opskrbe rimske vojske u pohodu i nisu si mogli dozvoliti da bilo što ugrozi učinkovitu kontrolu nad starosjediocima. Zato je za Rimljane bilo ključno iskorištavanje odnosa služnosti i društvene ovisnosti: privlačnost elita predstavljala je jamstvo za ratnike koji su se borili kao pomoćne snage. Tako je oružje Ibersa sa sjeveroistoka Iberskoga poluotoka u vrijeme kada je August preuzeo vlast već doslovce bilo identično oružju legionara.



SLIKA 8. Vrh koplja velikih dimenzija koje potječe iz grobnice II nekropole Can Rodon de l’Hort (Cabrera de Mar), koji se čuva u muzeju MAC – Barcelona. Njegov oblik (s okruglom bazom), proporcije i središnje rebro oštrog ruba nesumnjivo odražavaju utjecaj latenskih kopalja.

IBERSKE NEKROPOLE U KATALONIJI SJEĆANJE NA ELITE

F. JAVIER LÓPEZ-CACHERO
M. CARME ROVIRA HORTALÀ

Pokojnici, grobnice i prilozii

U Kataloniji je kremiranje umrlih i spremanje ljudskih ostataka u žaru pogrebni običaj koji je zabilježen u kasnom brončanom dobu, oko 1000. godine pr. Kr., a koji su prihvatile i zajednice iberske kulture početkom vi. st. pr. Kr. (Sanmartí 1991; García, Zamora 2005) (slika 1). Nije postojao jedinstveni topografski kriterij za odabir smještaja nekropole: često su se nalazile na manjim uzvisinama pored voda tekućica, putova i u blizini naselja, no uvijek su od njih bile jasno odvojene, iako su u nekim slučajevima bile dovoljno blizu da ih se moglo vidjeti iz naselja.

Tako se otkrilo da su tijekom starijeg iberskog razdoblja (vi. – V. st. pr. Kr.) nastala groblja na cijelom katalonskom teritoriju, međutim prvo koje su izgradila naselja Mas de Mussols, Mianes, L'Oriola i el Coll del Moro nalazilo se na jugu, uz donji tok rijeke Ebro (Tarragona). Većinom se radi o grobnicama koje su otkrivene prije više desetljeća i koje su poznate po svojim grobnim prilozima s predmetima sa šireg Sredozemlja, a prvenstveno grčkoga i etruščanskoga podrijetla. Osim keramike, pronađeno je mnogo brončanih ukrasnih predmeta, kao što su fibule, poja-sevi i lanci sa zoomornim privjescima. Povremeno su se pojavljivali i egzotični amuleti (egipatski skarabeji) (slika 2.). Smatra se da su se, kao i u starijem željeznom dobu, muške osobe viso-

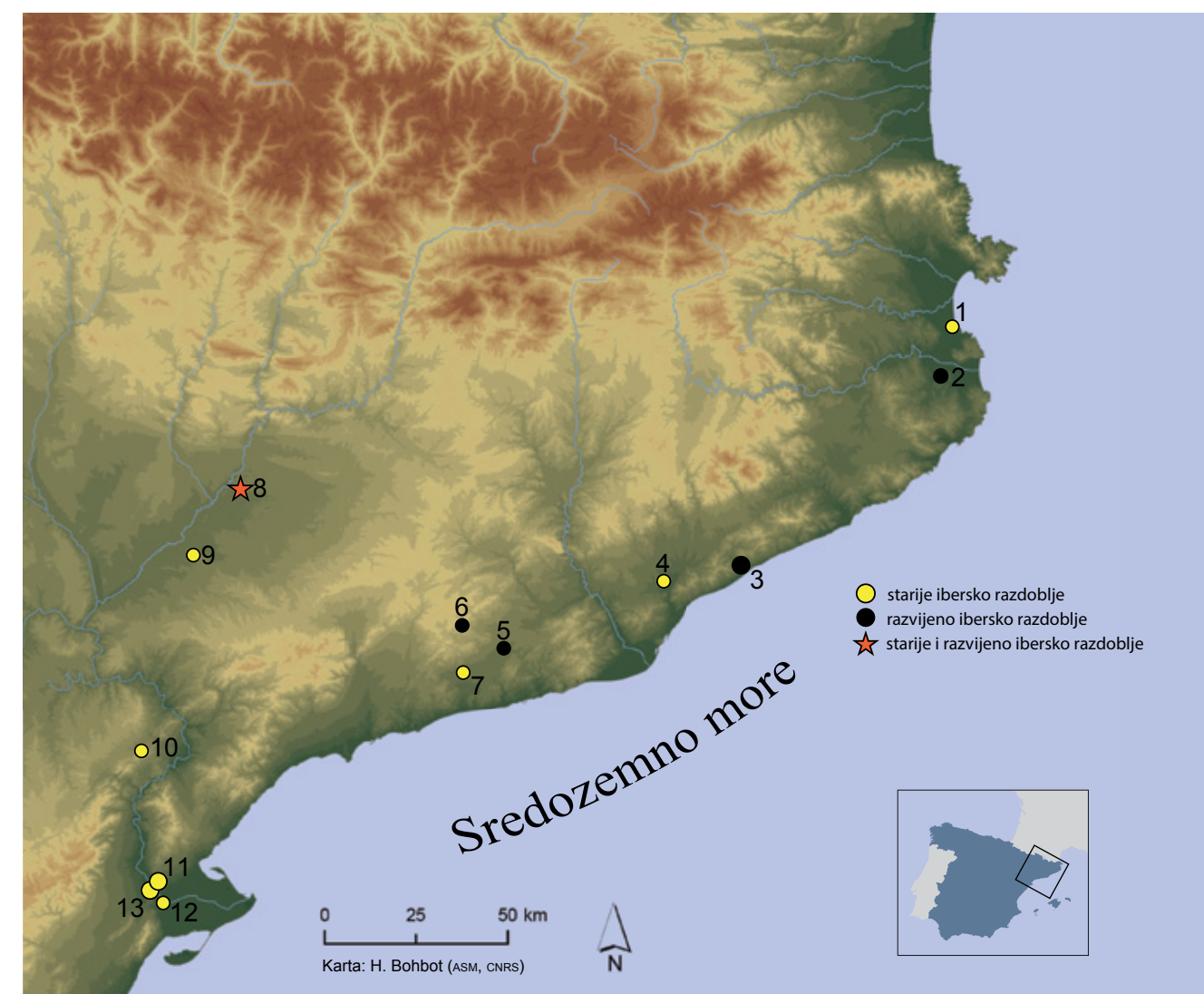

SLIKA 1. Karta položaja katalonskih nekropola iberskog vremena: **1.** Muralla NE de Empúries, **2.** Puig de Serra, **3.** Conjunto del valle de Cabrera (Can Rodon de l'Hort, el Turó dels Dos Pins, Can Ros y C ementerio de Cabrera de Mar), **4.** Granja Soley, **5.** Molí d'en Rovira, **6.** Vinya d'en Joan Cegós, **7.** Can Canyís, **8.** La Pedrera, **9.** La Femosa, **10.** Coll del Moro, **11.** Mas de Mussol, **12.** L'Oriola, **13.** Mianes.

Veličina simbola je razmjerna broju grobova otkrivenih na svakom od lokaliteta. U slučajevima nalazišta Molí d'en Rovira, Vinya d'en Joan Cegós i La Pedrera y Coll del Moro broj grobova nije se mogao pouzdano ustanoviti.

koga ranga pokapale s oružjem za napad (mačevima, kopljima, željeznim sulicama – *soliferea*) te ponekad i za obranu (brončanim štitnicima za potkoljenice i oklopima).

Navedene nekropole, u kojima nema više od stotinjak pokojnika (većinom odraslih i tek poneko dijete), pripadale su povezanim skupinama. Vrlo se rijetko može utvrditi s kojim naseljem su povezani. Osim Coll de Moro, gdje su se humci nastavili podizati prema tradiciji iz ranoga željeznog doba, grobnice su bile napravljene od jednostavnih ploča koje su bile iskopane u zemlji (*loculi*). Posuda za pohranu kostiju obično je bila keramička žara izrađena na lončarskom kolu, obojena, s hermetičkim poklopcem i s dvije ručke sa strane, koja se naziva 'žara s ušima'. Ostali predmeti, koji su se pokapali zajedno s njom, obično su se smještali pored žare, a metalni su predmeti katkad bili nagorjeli jer su zajedno s pokojnikom spaljeni na pogrebnoj lomači. Oružje se često savijalo da se ne bi koristilo.

O ostalim područjima imamo znatno manje podataka. Postoje podaci samo o dvije nekropole u zapadnoj nizini (Lérida): La Pedrera – s neodređenim brojem grobnica – i La Femosia – s dvije. U priobalnoj ravni Barcelone i sjeverno od Tarragone, istraživanje grobnica iz vi. st. pr. Kr. obuhvatilo je četiri strukture nekropole Can Canyís i grobnicu u Granja Soley, gdje su zajedno počivali jedan adolescent i jedno dijete. Na oba je mjesta bilo oružja, čak i bez obzira na mladu dob ova dva pokojnika. Prvenstveno se radilo o željeznim kopljima, brončanim strijelama, kao i dijelovima štitnika za potkoljenice i ponekog oklopa. Grobni prilozi obuhvaćaju i ukrasne predmete (kopče za pojaseve i fibule), a na lokalitetu Granja Soley pronađeni su predmeti koji spadaju u pogrebnu gozbu, kao što su dva brončana lonca (*simpula*) i jedna zdjela, dva željezna noža i velik broj keramičkih posuda, među kojima i prvi takvi predmeti koje su izradili Iberi u ovoj zoni.

Sjevernije, u nekropoli na sjeveroistočnome zidu *Emporiona*, koja je važno svjedočanstvo o postojanju suživota između sta-

rosjedilaca i grčkih kolona, pronađeno je 17 grobova iz vi. st. pr. Kr. Grobni prilozi sastojali su se i od predmeta grčkog i etruščanskog podrijetla i od posuda i drugih predmeta lokalnog podrijetla. Oružje je obično bilo ograničeno na koplja, iako je pronađen i jedan komad oklopa. S druge strane, pronađeno je mnogo brončanih ukrasnih predmeta (fibule, kopče za pojas, lanci s privjescima). Također se javljaju i komadi nakita od srebra ili zlata, skarabeji i astragali. Nekim su se pokojnicima prinosili predmeti koji su svojstveni za pogrebnu svečanost (noževi za meso i *simpula* za posluživanje vina), kao i osobni predmeti (pincete i brončani *strigili*) i bočice za parfeme.

U srednjem se iberskom razdoblju (iv. – iii. pr. Kr.) broj velikih nekropola smanjuje i ograničava na određeno geografsko područje. Glavni su predmeti pronađeni u regiji Serra de Daró (Girona) i u nizini nedaleko mjesta Cabrera de Mar (Barcelona), ali neki predmeti iz grobnice u Molí d'en Rovira (jedan mač iz nalazišta La Tène i pločice s dva pojasa od bronce s inkrustacijama od srebra) i s lokaliteta Vinya d'en Joan Cegós (još dvije kopče ukrašene srebrom) daju nam informacije o kraju iv. i prvoj polovici iii. st. pr. Kr. na drugim dijelovima priobalja južno od Llobregata.

O unutrašnjosti Katalonije znamo jedino da je u nekropoli La Pedrera neko kraće vrijeme tijekom iv. st. pr. Kr. bio zakopan par konja zajedno s posebnim metalnim predmetima (jedna brončana brnjica i željezne žvale za konja) uz brončane posude stranoga podrijetla (slika 3.). Smatra se da su bile vlasništvo osoba koje nisu pronađene, no mogle su biti plaćenici u sukobima na Sredozemlju, primjerice na Siciliji, gdje izvori spominju kontingente ratnika iberskoga podrijetla.

Kao što smo već spomenuli, većina najvažnijih podataka potječe s grobalja iz lokaliteta Valle de Cabrera de Mar i Puig de Serra u mjestu Serra de Daró, smještenih pored dva glavna iberska *oppida*, Burriaca i Ullastreta (Sanmartí 1995). U ovoj zoni, indiketska nekropola na lokalitetu Puig de Serra (Martín, Genis 1993) bila je povezana sa središtem Illa d'en Reixac (na svega 800 metara udaljenosti) kao i Puig de Sant Andreu (na 1500 metara udaljenosti). Mali broj grobnica, svega 87, u opreci je s rasprostranjenošću i urbanom gustoćom ovih enklava, koje su činile pravi dvostruki grad površine od ukupno otprilike 17 hektara, i dokaz su da nisu svi stanovnici iz te zone bili pokopani.

Laietanska groblja (Barberá 1969–1970; Garcia 1993) koja su zabilježena na lokalitetu Cabrera de Mar (Can Rodon de l'Hort, Turó dels Dos Pins, Can Ros i još jedno, slabo poznato, pored postojećeg groblja toga lokaliteta) bila su grupirana oko glavnoga naselja smještenog na vrhu brijega Burriac. Bila su 450 do 1200 m udaljena od mjesta i istovremeno smještena u blizini drugih manjih ruralnih mjesta koja su ovisila o glavnome naselju. Imajući na umu smještaj i činjenicu da je velik broj grobnica u nalazištu Turó dels Dos Pins (94) u suprotnosti s malim brojem grobnica u malim nekropolama Can Rodon (manje od 20) i Can Ros (svega 5), pretpostavlja se da je moguće da su od kraja



SLIKA 3. Žara i grobni prilozi iz groba 43 s nalazišta Mianes (Santa Bàrbara). Oružje je ritualno presavijeno da bi se onesposobilo (Museu de les Terres de l'Ebre).

iii. st. pr. Kr. i drugi slojevi društva *oppiduma* Burriac (za koji se smatra da mu pripadaju prve grobnice iz nalazišta Can Rodon i kasnije one iz Turó dels Dos Pins), a ne samo elitni, imali pravo na pokop. Vrlo je vjerojatno da su drugi uvaženi članovi društva naselja od sekundarnog značaja u ovoj zoni također utemeljivali svoja malena groblja.

Napominjemo i to da se u nekropoli Turó dels Dos Pins prostor intenzivno iskorištavao tijekom vremena (posebno između sredine iii. i početka ii. st. pr. Kr.), što pokazuje veliku sklonost ka održavanju fizičke veze s precima. Ukapalo se u slojevima, gotovo uvijek su se poštovali raniji ukopi, a u nekim je grobni-

camo bilo pokopano više od jednoga pokojnika. Uglavnom se radilo o odraslim osobama, uključujući i ponekog starca, ali i o ponekom adolescentu i nekoliko novorođenčadi koja su vjerojatno pokopana sa svojim majkama. Stoga se grobnica broj 51, u kojoj je pronađeno 7 osoba različite dobi, tumači kao obiteljski panteon. Paralelno s time, s obzirom da su grobnice bile u nizu, pretpostavlja se da je postojao sustav označavanja, vjerojatno od drveta, jer nisu pronađeni kameni nadgrobni spomenici, a koji je omogućio učinkovito upravljanje ovim prostorom tijekom nekoliko generacija.



SLIKA 2. Skarabeji i skaraboidi iz 'Groba x' nalazišta Mas de Mussol (L'Aldea) (Museu de les Terres de l'Ebre).



SLIKA 5. Scenografija groba 80 s nalazišta Puig de Serra s bogatim grobnim priložima (Museu d'Arqueologia de Catalunya – Ullastret).

Općenito govoreći, arhitektura nekropola ne donosi značajne novosti. Obično ostaje očuvan dio groba koji je ukopan u zemlji, raka koja je u nekim slučajevima imala udubinu u koju bi se smještala žara s pepelom kako bi ostala u uspravnom položaju, što je bilo osobito korisno kada se radilo o velikim predmetima poput amfora. Navedene su se grobnice zatvarale pomoću kamenja i zemlje. U nekropoli Can Rodon nekoliko je raka bilo smješteno jedna uz drugu i dijelile su istu nadgrobnu ploču, što je istovremeno otkrivalo krvne veze ili društvene veze koje su povezivale pokojnike.

Kako je već navedeno, druga glavna katalonska nekropola iz istog vremena jest ona iz nalazišta Puig de Serra, na području Ullastret. Zauzimala je nekih 570 m² na jednom brežuljku i, bez obzira što je bila jako uništena kada je pronađena, iskopano je 87 pojedinačnih grobova koji datiraju između 450. i 335. pr. Kr., a većina ih je iz prve polovice IV. st. pr. Kr. Najbolje očuvani ostaci pripadali su odraslima (među kojima je bilo dvoje staraca) i jednoj osobi od 12 ili 13 godina. Grobne strukture također su bile malene rake koje su se iskopavale u sedimentu ili stijenama. Ponekad se žara pokrivala drvenom pločom, a čini se da postojao i nadgrobni humak. Jedna jedina grobnica (broj 80) isticala se po svojim fizičkim karakteristikama (većih dimenzija i bolje završne obrade u unutrašnjosti, s premazom od morta) kao i po tome što su u njoj pronađeni najbogatiji grobni prilozi (slika 4.). Na sjevernome dijelu na kojemu se nalazi skupina grobova s kraja V. st. i iz prve polovice IV. st. pr. Kr., za koje se smatra da su pripadali jednoj obitelji, pojavili su se drugi dokazi o obredu, kao

što su dvije skupine životinjskih žrtava (lubanje i ekstremiteti jelena, konja, vola, psa i svinje). Osim toga, na tom se području nalazilo mjesto koje je bilo namijenjeno pogrebnoj gozbi (*silicernium*), gdje su ostali napušteni dijelovi pehara i vrčeva od pečene keramike, pomiješani s velikom količinom pepela i ugljena.

Ljudski ostaci u nalazištu Serra de Daró stavljali su se u malene posude za čuvanje kostiju, poput atenskih pehara (prvenstveno *skyphoi* i *pelikai*) lokalne proizvodnje, u posude izrađene od biljnih materijala ili jednostavno u raku (slika 5.). To je suprotno



SLIKA 4. Ostaci donje čeljusti konja s metalnim žvalama s nalazišta La Pedrera (Lleida) (Institut d'Estudis Ilerdencs).



SLIKA 6A. Primjer pogrebne žare: atički pelike s nalazišta Puig de Serra (Museu d'Arqueologia de Catalunya – Ullastret).

situaciji kakva je bila u nalazištu Cabrera de Mar, gdje su posude koje su se najčešće koristile kao žare za pepeo bile amfore (ponekad se pokapao još jedan komad bez ljudskih ostataka), a potom vrčevi i lonci (slika 6.).

Općenito, među grobnim priložima iz srednjega iberskog razdoblja često nailazimo na metalne ukrasne predmete za tijelo (narukvice, ogrlice, privjesci) i dodatke odjeći koji su spaljeni zajedno s pokojnicima. Najčešće su zastupljene fibule keltskoga tipa (od željeza ili bronce, ponekad su bile ukrašene koraljima), karike i kopče za pojaseve s tri kukice. Najčešći materijalni dokazi statusa su zlato, srebro te kost i staklena pasta (perle na ogrlici). Željezni noževi također se povremeno javljaju na oba područja, isto kao i pršljenovi za vreteno, koji se tradicionalno povezuju sa ženskim poslovima, ali mogli su također biti povezani i s oružjem. No, dva para škara iz nalazišta Can Rodon iznimno su rijedak radni alat pronađen u katalonskim iberskim grobnicama.



SLIKA 6B. Primjer pogrebne žare: Lonac s ljudskim ostacima s nalazišta Can Rodon (Cabrera).

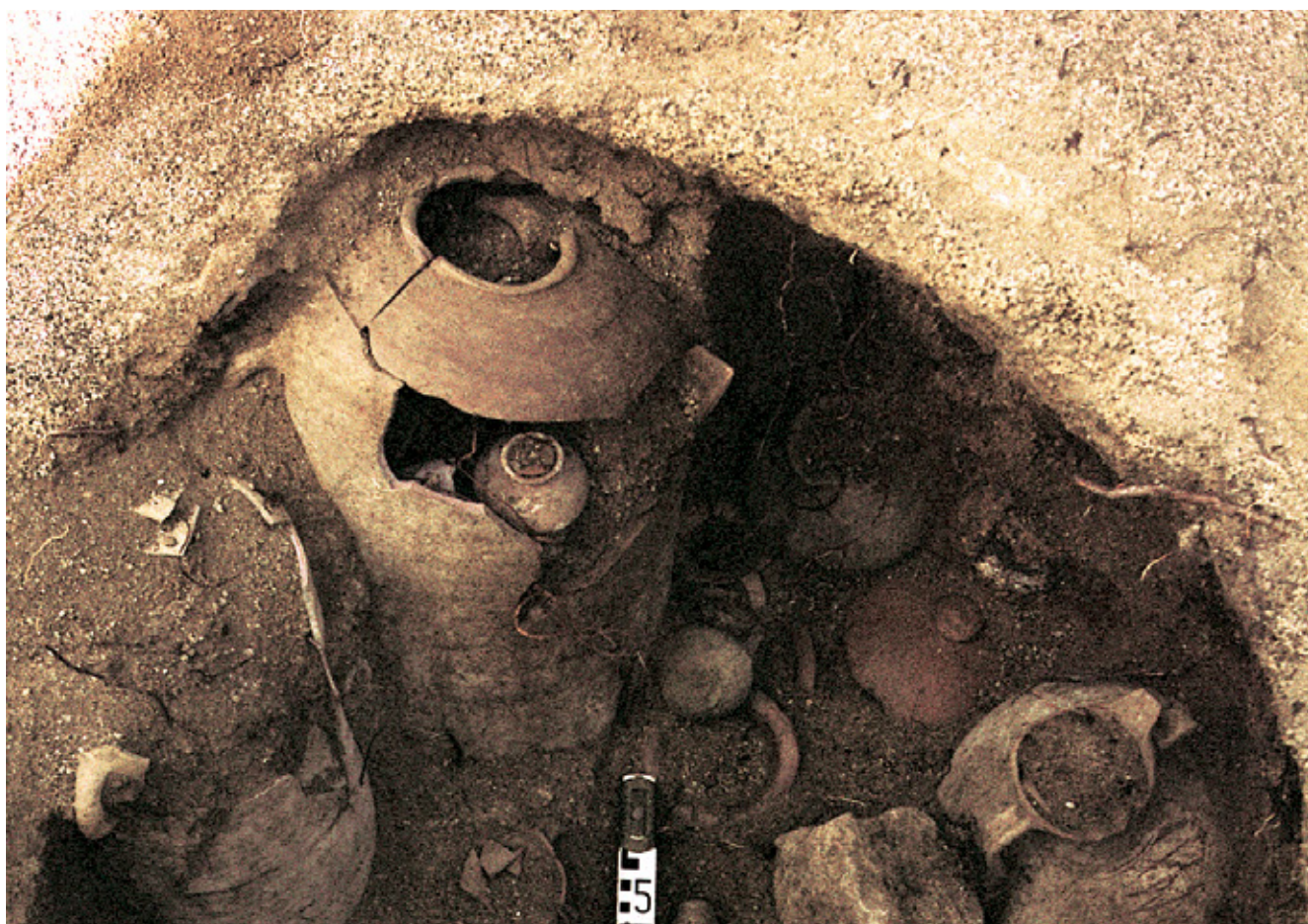

SLIKA 7. Grob 51 na nalazištu Turó dels Dos Pins (Cabrera de Mar) tijekom iskopavanja (Arxiu–Museu de Mataró).

Maleni predmeti za osobnu higijenu, za koje se ne zna jesu li se koristili u fazi pripreme tijela za pogrebne rituale, bili su vrlo rijetki u dolini nalazišta Cabrera de Mar, ali ne i Puig de Serra, gdje su se pojavile *scalptoria*, jedan *auriscalpium* i pinceta od bronce, kao i staklena fenička posudica od staklene paste za parfem. Rasprostranjenost oružja također pokazuje regionalne posebnosti. Oružje se pojavljuje na svim grobljima u nalazištu Cabrera, ali nije ravnomjerno rasprostranjeno. Primjerice, u nekropoli Turó dels Dos Pins pronađeno je u 15 od ukupno 94 grobnice. Prevladavaju koplja, mačevi tipa La Tène te središnja i bočna pojačanja za velike ovalne štitove, dok su jedan *solifereum* i jedan mač *falcata* iznimke pronađene u najstarijim grobnicama u nalazištu Can Rodon. Nisu pronađene željezne kacige, iako su se obično koristile, kao što nam pokazuje keltski primjerak iz grobnice u nalazištu Can Miralles. Za razliku od toga, oružje je bilo vrlo rijetko u nalazištu Puig de Serra, jer su zabilježena jedino dva komada koplja i vjerojatno jednog mača, koji se pojavio kada je nalazište opljačkano prije iskopavanja.

Treba naglasiti da su u grobnicama koje su sadržavale najveći dio keramičkih posuda, oružja i drugih metalnih predmeta, također nađeni i dragocjeni predmeti, kao što su posude stra-

noga podrijetla. U tom smislu grobnica 51 iz nekropole Turó dels Dos Pins može poslužiti kao primjer, jer je 9 od 60 pehara iz te grobnice bilo crne boje i pronađeni su uz ukrasne predmete, dva kompleta naoružanja (mačevi, štitovi, koplja) i uz tri figurice od terakote sa ženskom glavom. Toliki broj predmeta tumači se dijelom time što se radi o grobnici u kojoj je bilo pokopano više ljudi. Na lokalitetu Puig de Serra, također se isticala samo jedna grobnica (broj 80) i to zbog velikog broja posebnih grobnih priloga, ali bila je samo za jednu osobu. Datira između 330. i 320. pr. Kr. i u njoj je pronađena jedna posuda za pohranu kostiju, jedan grčki *pelike* i 19 pehara, od kojih su neki bili atenski, a drugi starosjedilački, za posluživanje i konzumiranje jela i pića, kao i ostali predmeti koji su bili ručno izrađeni i služili su za čuvanje namirnica. Osim toga je pronađena jedna kopča za pojas, jedna fibula i pršljenovi za tkanje.

Da su neke osobe iz navedenih nekropola, posebice onih iz nalazišta u dolini Cabrera de Mar, imale poseban status može se zaključiti po prisutnosti simboličnih predmeta kao što su astragali, amuleti, kipići boginja plodnosti (*tymateria* i *cernos*) izrađenih od terakote i mali pehari s natpisima (u dva slučaja). Što se tiče priloga u hrani, postoje podaci samo o životinjskim

žrtvama. U nalazištu Cabrera prevladavaju ovce i koze, potom svinje, ptice, goveda, konji, mekušci, jaja i kunići. U nalazištu Puig de Serra, polovica ostataka pripada govedima, ali zanimljivo je da su psi, koje nisu jeli, već su imali ulogu pratitelja pokojnika na drugi svijet, bili mnogobrojniji nego ostaci ovaca i koza te svinja, vrsta koje su bile uobičajenije u naseljima koja su se nalazila u blizini. Ostaci konja, jelena i medvjeda iz pojedinih grobnica vjerojatno također imaju posebno značenje, ali nisu isključivo služili kao hrana.

Ibersko društvo kroz prizmu pogrebnih obreda

Otprilike 400 grobnica iz starijeg i srednjega iberskog razdoblja (VI. – II. st. pr. Kr.), otkrivenih u Kataloniji, ne govori nam puno o stanovništvu koje je živjelo u velikom broju naselja iz toga doba i donosi vidljivo manji broj dokaza o pogrebnim običajima u odnosu na prethodno razdoblje. Za kasno ibersko razdoblje (II. – I. st. pr. Kr.) čak niti nema podataka, iako ne treba odbaciti mogućnost da su dvije kamene ploče s iberskim pismom, koje su upotrijebljene kao građevni materijal prilikom izgradnje rimskoga grada Badalone, bile nadgrobni spomenici (slika 7.).

Pokojnici oba spola i različite dobi, iako prevladavaju odrasli, pokopavani su zajedno. Zbog visokog stupnja oštećenja kostiju uslijed kremiranja nije moguće potvrditi je li uistinu na tim grobljima bilo više pokopanih muškaraca, kako se čini, i kako ponekad potvrđuje priroda grobnih priloga. Kako se pokazalo u paleoantropološkim istraživanjima, ovakav zaključak može dovesti do greške, jer se u grobnicama nisu nalazili samo osobni predmeti pokojnika (ukrasni predmeti i oružje, obično spaljeni i uništeni), već i drugi predmeti koje su prinosili ostali članovi zajednice. S druge strane, činjenica da je pokopano izuzetno malo djece ukazuje da su za njih većinom postojali alternativni pogrebni običaji. To se poklapa s pronalaskom dojenčadi zakopane u nekim kućama, međutim vrlo malen broj takve djece ne odgovara procijenjenom broju djece u ukupnom broju stanovnika.

Dakle, kako je izgledao pogreb većine stanovnika ostaje nepoznata, međutim ne odbacuje se mogućnost da su tijela ostavljali na otvorenome dok se nisu raspala uslijed djelovanja prirodnih zakona. S obzirom da nisu bili kremirani niti pokopani u skladu s pogrebnim običajima, jasno je da se društvo drugačije ponašalo prema njima. Pretpostavlja se da su druga tijela koja su pronađena pokopana u grobnicama ili silosima, bez grobnih priloga, u mjestima kao Montjuïc (Barcelona), bile osobe koje su bile na margini društva zbog svoga statusa tijekom života ili pak jer su umrli od nekih neobjašnjivih bolesti, odnosno pod neobičajenim okolnostima koje su onemogućile da se i njih pokopa kao i ostale pokojnike. Sve to, a osobito ograničavanje pogrebnih običaja pokazuje da je razvoj iberske kulture išao paralelno

s društvenim i ideološkim promjenama koje su povezane s nastankom znatno čvršće društvene hijerarhije i društvene elite koja je bila vrlo malobrojna i smještena u glavnim gradovima teritorija, odakle je kontrolirala stanovništvo i gospodarstvo (Sanmartí 1995, 102. i 104.). Jedna od privilegija ovoga aristokratskog sloja, koji je raspolagao oružjem, vjerojatno je bilo i pravo na ukop i na ceremoniju u skladu s novim religijskim vjerovanjima, koja ih je na poseban način povezivala s drugim svijetom i koje su im služile za pokazivanje statusa pred drugima.

Velike obitelji ili loze zadržale su običaj predaka koji se temeljio na spaljivanju i na ceremoniji koja se sastojala od pogrebne gozbe i prinosa darova, pri čemu su se primjećivale samo neznatne regionalne posebnosti, kao vrsta posude za pohranu kostiju koja se koristila. Neki su predmeti koji su se polagali u grobnice s vremenom dobivali na značenju i postajali su zastupljeniji, kao na primjer posude stranoga podrijetla, ukrasni predmeti od metala i predmeti koji su služili u kultne svrhe ili oružje, odnosno vrijedni predmeti koji su odražavali gospodarsku moć tih skupina, kojima u svakodnevnom životu nisu bili neophodni, s ciljem da istaknu svoj ugled i da sjećanje na njih traje. Naposljetku, treba spomenuti i da metalni predmeti jasno odražavaju kulturološke utjecaje koje su usvojili Iberi sa sjevera, osobito početkom III. st. pr. Kr. Tako su se, primjerice, u odijevanju prestali koristiti lanci s privjescima mediteranskoga podrijetla, a usvojene su fibule kakve su se koristile na lokalitetu La Tène, kontinentalnoga podrijetla. Na oružju se još očitije primjećuje kako su Kelti oblikovali modni ukus, jer se aristokracija trudila istaknuti svoj ratnički karakter i u grobovima, u kojima su i zbirke ratničkoga oružja i oklopa više ličile na one s druge strane Pirineja.



SLIKA 7. Stela iz Badalone ukrašena kopljima s natpisom: BANTUIN MI MLBEBIUR EBANEN ('Za Bantuina, Mlbebiurova sina' ili 'od Bantuina, Mlbebiurova sina') (Albert Cartagena – Museu de Badalona).

Iberski pogrebni običaji u Kataloniji

Pogrebni običaj iberskog stanovništva jest spaljivanje, usprkos znatnim razlikama koje su utvrđene u grobnicama, ovisno o geografskom području, vremenu u kojemu su pokopani ili statusu pokojnika. Poznate su samo dvije iznimke, djeca vrlo rane dobi i novorođenčad, koji su obično pokapani u kućama ili pokapanje odraslih u silosima, što je bilo rijetko, ali je zabilježeno.

U Kataloniji su se pokopi u tijekom iberskoga razdoblja obavljalo u grobnicama tipa *loculus*, rakama iskopanim u prirodnom kamenu, vjerojatno neoznačenima (Sanmartí 1992, 77–108), ali na drugim dijelovima iberskoga teritorija, posebno na jugoistoku i u Andaluziji, već su na početku ove kulture pronađeni grobovi s nadgrobniim spomenicima, kule i stupovi – kameni spomenici s uklesanim ukrasima koji aludiraju na teme iz svijeta mrtvih. Vjerojatno su pripadali osobama visokoga ranga aristokratske klase, a u njihovoj se okolini nalaze druge skromnije grobnice. Pronađene su i izgrađene prostorije, koje su vjerojatno bile obiteljski mauzoleji (Chapa 1998, 109–119).

Obred ukopa bio je složen postupak, čije je istraživanje u katalonskom području otežano time što broj otkopanih nekropola malen, posebno onih iz razdoblja između sredine v. i početka II. st. pr. Kr. Usprkos poteškoćama pri rekonstruiranju nekih faza toga razdoblja u arheološkim istraživanjima, važni su aspekti, kakav je način prenošenja tijela, otkriveni zahvaljujući skulpturama na grobnim spomenicima na jugoistoku i u Andaluziji, na kojima se prikazivalo sudjelovanje osoba visokoga ranga na konju, mladih koji sviraju dvostruke flaute (*satarae*) i narikača, scene ritualne gozbe i druge teme koje dokazuju vezu Ibera s onim svijetom. Scene koje su prikazane na spomeniku iz lokaliteta Malla (Osona), iako iz vrlo kasnoga razdoblja, daju naslutiti da su pogrebne procesije postojale i u Kataloniji.

Kremiranje tijela moglo se obavljati na istome prostoru na kojemu se kasnije vršio ukop ili u *ustrinumu*, prostoru u nekropoli koji je služio za tu svrhu. Čini se da su ustrina bile raširenije u iberskome katalonskom svijetu. Tijelo bi se stavljalo na veliku lomaču od drveta, a nakon kremiranja, skupljale bi se kosti koje su se prosijavale i prale, s obzirom da se ostaci pepela zalijepljeni za njih nisu čuvali u posudi za pohranu kostiju (Rafel 1985, 16–22). U nekim su se slučajevima drobile na male komadiće. Prosijavanje i pranje ostataka kostiju tijekom srednjega iberskoga razdoblja zabilježeno je u nekropolama Cabrera de Mar (Can Rodon de l’Hort, Turó dels Dos Pins) i u nekropoli Serra de Daró (Puig de Serra). Rijetki ostaci kostiju koji su pronađeni u tim posudama, navode na pretpostavku da je postupak kremiranja bio dug i intenzivan te da su se kosti, u nekim slučajevima, skupljale bez posebne pažnje.

Pokojnik se spaljivao odjeven, a neki dijelovi odjevnih predmeta od metala ili stakla te oružje i bočice parfema, u nekim su slučajevima spaljivani, a u drugima položeni u grob nakon spaljivanja zajedno s ostalim grobnim prinosima. Kostii su se obično pohranjivale u rukom izrađenim posudama ili žarama s ručkama, kao u nekropolama iz VI. i V. st. pr. Kr. Od sredine V. stoljeća i tijekom IV. i III. stoljeća pr. Kr. koristile su se ručno izrađene posude i atenska keramika ili amfore, no također su koristile i druge vrste posuda, poput kutija izrađenih od biljnih materijala i premazanih sirovom glinom, kakve su pronađene u nalazištu Puig de Serra. Atenske keramičke žare u nekim su slučajevima bile ukrašene prizorima iz ovozemaljskoga i onoga svijeta (Chapa 1998, 116) (slika 1.).

Kada bi se u grobnicu položili žara i grobni prilozii, koji su se najčešće sastojali od raznih keramičkih posuda te oružja i predmeta za osobnu upotrebu, grob se pečatio, prekrivao zemljom ili kamenom pločom, kao u nekropoli Turó dels dos Pins. Prostor nekropole na neki je način morao biti ograđen, iako nisu nađeni ni zidovi ni ulazna vrata ni nadgrobni spomenici kao oznake. Međutim, u nekropoli Serra de Daró, koja je jako uništena, razaznaje se prostor koji je vjerojatno bio namijenjen tamošnjem stanovništvu, ograđen iskopanim pravokutnim kanalom u kamenu i sa životinjskim žrtvama u kutovima.

Tijekom pogreba ponekad su se održavale ritualne gozbe, *silicernia*, ili *libacije* koje su pridonijele uništavanju korištenih posuda, koje su bile polomljene, spaljene na lomači i zakopane. Osim toga, životinjski ostaci nađeni u nekim grobnicama pokazuju da su prinosi u hrani za mrtve bili uobičajeni.

Imajući na umu važeće demografske procjene za ibersko razdoblje, osobe koje su pokopane u nekropolama predstavljaju mali dio ukupnog stanovništva, prilično manji od onoga iz kasnoga brončanog doba i početaka željeznog doba kada je populacija bila znatno manja. Stoga se smatra da su ovi složeni običaji, kao što je pravo na ukop u nekropoli i na primanje prinosa, bili rezervirani samo za elitne slojeve društva i da niže klase nisu pokapane na isti način.



SLIKA 1. Pelike iz grobnice broj 80 iz nekropole Serra de Daró, ukrašen glavom Amazonke i grifonima, datiran u sredinu IV. st. pr. Kr. Prikaz Amazonki, grifona i kiklopa jedna je od uobičajenih tema na atičkoj keramici iz iberskih nekropola.

DUHOVNOST I OBREDI U KATALONSKIH IBERSKIH NARODA

M. CARME ROVIRA HORTALÀ

Vjervovanja i božanstva

Iberi su štovali svoje bogove u svetištima, kapelicama, pećinama i zgradama svih vrsta, međutim nije nam poznato što im je služilo kao panteon, koju su liturgiju obavljali niti koje su se osobine pripisivale svećenicima. Lokalni se bogovi (*Herotorgus* i *Seitundus*), čija imena nose keltske konotacije, spominju u rimskim zapisima i smatraju se reminiscencijama na starosjediocce. Također je zabilježen kult sredozemnih božanstava, kao što je egipatski Bes, a posebno ženske personifikacije majke zemlje kao Tanit ili Kora/Demetra, čiji se prikazi pojavljuju kako u naseljima, tako i u grobnicama zbog svoje povezanosti s plodnošću i cikličkom obnovom, odnosno kako zbog poljoprivrede u strogom smislu riječi, tako i zbog prirode i općeg prosperiteta (slika 1.). S druge se strane ne odbacuje mogućnost da su neki ratnici ili osobe bile proglašene herojima zbog svojih junačkih podviga i da se štovao kult plemenitih predaka. To bi moglo biti objašnjenje iberoromanske skulpture iz lokaliteta Cal Posastre (Sanmartí Sarroca) koja je pronađena uništena *ex profeso*, negdje u razdoblju između II. i I. st. pr. Kr. Prikazuje dvije osobe koje sjede pored konjanika, a sa svake strane im se nalaze dva okomita reda glava koji podsjećaju na slične umjetničke prikaze iz keltskoga svijeta.

Sveta mjesta u prirodi, hramovi i obredna mjesta

Upotreba pećina i skloništa pretvorenih u svetišta vuče svoje korijene u pretpovijesti i povezuje se s ritualima koji su bili namijenjeni očišćenju i obožavanju božanstava prirode. Moglo se raditi o mjestima pod zemljom, gdje su vladale pokretačke sile plodnosti ili su to mogla biti mjesta na uzvisinama koje su dominirale tim područjem i s kojega su se mogle promatrati zvi jezde. Na nekim mjestima, koja su se tijekom stoljeća koristila u ove svrhe, ostali su dokazi u obliku grafitu, kao oni koji su pronađeni u nalazištu Roca dels Moros u mjestu Cogul, a koji ukazuju na to da se to mjesto pohodilo i u kasnijim razdobljima, dok su se najčešće pronalazili samo ostaci keramičkih posuda koje su se koristile u obredu.

U glavnim su se mjestima podizali mali hramovi, kao oni na vrhu *oppiduma* Puig de Sant Andreu u Ullastretu (dvije spojene zgrade, od kojih jedna ima trijem, gdje su pronađene antropomorfne maske od terakote na kojima se primjećuje kartaški i helenski utjecaj) ili onaj u nalazištu El Castell de la Fosca u Palamósu (slika 2.), dok se postojanje drugih hramova tek pretpostavlja na temelju nalaza liturgijskih predmeta kao što je izniman set od srebra iz nalazišta Castellet de Banyoles, poznat i kao 'treće blago' iz Tivisse, koje je slučajno pronađeno 1927.



SLIKA 1. Kadionica s likom božice koji vjerojatno prikazuje Tanit ili Demetru, koja se koristila za prinošenje žrtvi. Povezanost tih božica s plodnošću zemlje jasno je prikazano klasjem uz njihovo lice (Museu d'Arqueologia de Catalunya).



SLIKA 2. Slika naselja Castell de la Fosca–Palamós gdje su pronađeni ostaci jednoga od rijetkih svetišta sjevernoga iberškog svijeta (Museu d'Arqueologia de Catalunya).



SLIKA 3. Liturgijsko srebrno blago iz Tivisse (Museu d'Arqueologia de Catalunya).

godine (slika 3.). Sastojalo se od četiri bogato ukrašene fijale (od kojih su tri bile pozlaćene), od tuceta manjih pehara za prinošenje žrtvi i libaciju te od maloga keramičkog vrča. Dvije su plitice bile ukrašene reljefnim prikazom zoomorfnih *omphalusa*, (vuk i mesar prikazani u sceni kojom dominira osoba na tronu). Treća je ukrašena motivima riba i stiliziranih biljaka, dok se na jednoj plitici izrađenoj u potpunosti od srebra prikazuje utrka kva-driga. Uz njih je pronađen srebrni nakit (jedan pleteni torkves, jedna spiralna narukvica koja završava u obliku zmijske glave i drugi neidentificirani komadi). Pehari su također drugačije vrste: jedan mali *kylix* i pehari u obliku kaleža glatkih površina ili s reljefnim ukrasima s motivom vijenaca i biljnim motivima kao što su žirevi (koji se ponavljaju i na plitici s prikazom vuka). Na nekoliko se predmeta nalaze grafiti na iberškome jeziku koji su možda bili posvete.

Aristokratske kuće u nekima od glavnih središta stanovništva također su imale prostorije u kojima su se obavljale ritualne radnje. Na takav zaključak upućuju nalazi životinjskih ostataka, keramike i metala. Mnogo ih potječe iz nalazišta Ullastret, zatim iz takozvane zone 15 središta l'Illa d'en Reixac te zone 14 nalazi-

šta Puig de Sant Andreu, gdje je pronađeno više od stotinu životinjskih žrtava, ljudskih ostataka i oružja, o kojima će biti više riječi u nastavku.

Štovanje božanstava kroz žrtvovanje i darivanje

Najveći dio materijalnih dokaza koji nas povezuju s duhovnošću ovih naselja predstavljaju takozvani prinosi, odnosno polaganje predmeta i ostataka životinja koji se donose božanstvima kako bi se od njih tražila zaštita i milost, proricala budućnost, okajali grijesi ili iskazala zahvala za već pruženu milost. Mogli su se prinositi pojedinačno ili zajednički.

Često se ti predmeti nalaze u grobnicama ili starim silosima. Radi se o svim vrstama ukrasa, korisnih predmeta iz svakodnevnice uporabe, zajedno s posudama za jelo i piće, amforama, kipićima, antropomorfnim posudama za paljenje mirisa i osta-

cima hrane biljnoga i životinjskoga podrijetla. Smatra se da su njihove najveće nakupine ostaci banketa i proslava zajednice, među kojima se ističu one iz nalazišta Mas Castellar de Pontós (Girona). Jedna od grobnica (FS-362) sadrži gotovo isključivo posude, veliku količinu posuda među kojima prevladavaju vrčevi i pehari, ali i ostaci konzumiranih namirnica. Druga je grobnica (SJ-101) različitijeg sadržaja, s keramičkim predmetima za jelo i piće, iberским i grčko-italjskim amforama za vino, dvadesetak željeznih premeta za uporabu u domaćinstvu, poljoprivredi i obrtu, jednom udicom i brončanim ukrasima – jednom ogrlicom i jednom fibulom – što je također iznimka u iberškome svijetu (slika 4.). Na dnu grobnice, na ostacima vatrišta na kojemu je spaljena šaka žita, jedna maslina i druge biljke, počivala je glava ptice tanagre.

Životinje su imale posebno mjesto u obredima. Psi, konji, svinje, ptice, a iznad svega ovce i koze, odrasle ili tek rođene, cijele ili samo njihovi dijelovi (u osnovi lubanje i udovi) pronađene su zakopane u naseljima, u podovima kuća, isto kao i mala djeca. Fauna se žrtvovala u trenutku kada se podizala kuća ili su se obnavljali objekti kako bi im se dodijelila drugačija svrha i uvijek se to činilo radi zaštite. Stoga su se životinje pažljivo birale,

vodeći računa o vrsti, spolu i dobi. Takav poman izbor primjećuje se, primjerice, u golemoj količini (oko stotinu) mladih koza i ovaca koje su pronađene u najuglednijem dijelu nalazišta Puig de Sant Andreu (Ullastret), u takozvanoj Zoni 14. Konji su, za razliku, vrlo rijetki, bez obzira radilo se o fetusima ili tijelima tek rođenih ždrijebaca, i praktički su jedino pronađeni u kuli u nalazištu Arbeca (Lérida) (no nije jasno jesu li dva odrasla konja koji su pronađeni u nalazištu Gou Battle–Ullastret zakopani u ritualne svrhe) i povezani su s društvenim skupinama koje su se bavile njihovim uzgojem. Podsjećamo da se radi o životinjama velike vrijednosti, koje su bile simboli iberških elita. Najrjeđi pak ostaci u iberским životinjskim talozima vjerojatno su mekušci.

Postoje izuzetni novi dokazi o žrtvovanju životinja, konkretno psa, u kapelici u nalazištu Mas Castellar iz Pontós-a u podnožju veličanstvenoga grčkog mramornog žrtvenika zajedno s vatrištem, jamama i simboličnim predmetima (komadima ljudske čeljusti, svjetiljkom i posudom s ostacima spaljenih aromatičnih biljnih supstancija). Na žrtveniku se vide tragovi vatre i predmeta za rezanje zbog čega se pretpostavlja da su se životinje žrtvovala, ili su se njihovi ostaci komadali, na njemu. U laietanskome naselju Cadira del Bisbe ponavlja se veza između čovjeka



SLIKA 4. Slika ritualnog konteksta SJ-101 iz nalazišta Mas Castellar de Pontós (Museu d'Arqueologia de Catalunya).

i ove životinje: pronađena je ljudska glava okružena sa sedam psećih lubanja koje su bile zakopane u jednoj grobnici izvan zidina. Također su pronađene dvije pseće glave u jednoj malo zapечатenoj prostoriji u utvrdi Calafell. Potrebno je ponovo istaknuti da je ova životinja – koja se konzumirala samo u iznimnim prilikama – pronađena u grobnicama u ranije spomenutom središtu Pontós nakon v. st. pr. Kr. U jednom se slučaju radilo o cijeloj ženki, pokopanoj uz posude, i to prvenstveno luksuzne posude atenskoga podrijetla koje su povezane s ispijanjem vina, i uz veliku količinu žitarica i mlinova, zbog čega se ovaj nalaz (Fs-134) protumačio kao ostaci obreda posvećenoga bogu zemljoradnje.

Točno značenje ovih običaja još je uvijek nerazjašnjeno, iako je moguće da su se psi žrtvovali, općenito uzevši, radi milosti jer su se povezivali s hrabrošću i snagom zbog svoga srodstva s vukovima. Čini se da se vuku u iberskome svijetu pridavao totemski značaj i da se povezivao s ratnicima radi okrutnosti, kao i s podzemnim svijetom. Na sjeveroistoku se pojavljuje u prikazima na kovanicama iz kovnice na lokalitetu *Illirta* (Lérida), na jednoj od plitica iz Tivisse i na nadgrobnom spomeniku iz Tone, pod nogama palog ratnika (slika 5.).



SLIKA 5. Nadgrobni spomenik iz nalazišta Tona. Prikazuje završni trenutak u borbi dva ratnika kada jedan od njih podiže mač nad palim protivnikom, držeći istovremeno njegovu glavu da je odsiječe, nakon što mu je zadao udarac iz milosrđa. Prikazom vuka pod njegovim nogama naglašava se da se radi o umirućem ili već umrlome ratniku, jer se ova životinja povezuje sa smrću i podzemnim svijetom (Museu d'Arqueologia de Catalunya).

Najmlađi

Kako smo već ranije naveli i kako se spominje u drugim dijelovima ovoga rada, u nekim se naseljima novorođenčad i dojenčad pažljivo pokapala u podovima kuća. Obično nisu pokapani uz grobne priloge, ali ipak su pokapani umotani u neku vrstu rupca ili u košari. Unatoč tome što su nalazi takve djece česti, njihov broj ipak je manji od procijenjene stope smrtnosti djece u tome razdoblju. Djeca su još rjeđe pokapana u nekropolama (pronađena su u nekropoli nalazišta Turó dels Pins, Cabrera, pokopana uz odrasle osobe), zbog čega se vjeruje da ih se nije spaljivalo niti pokapalo u nekropolama jer još nisu bila punopravni članovi zajednice, osim u iznimnim slučajevima. Spekuliralo se i o tome da se radilo o djeci koja su bila žrtvovana iz raznih razloga (radi demografske kontrole, rodne diskriminacije, raznih tabua...) ili da su pripadala obiteljima iz uglednoga društvenog sloja, ali radi se o hipotezama koje su zasada još uvijek nepotvrđene.

Činjenica da su se često pronalazila u temeljima radionica i ostalih prostorija, navodi na razmišljanje da su se poistovjećivala sa životinjama rane dobi koje su se pokapale kada bi se prostorijama mijenjala svrha i uvijek da bi se tražila zaštita nadnaravnih sila. Treba navesti i da je u nalazištu Puig de Sant Andreu pronađena javna zona u kojoj se novorođenčad pokapala uz jedan pravokutni objekt visine 1,60 m, čija funkcija nije jasna, zajedno s ostacima životinjskih i biljnih žrtava.

Život na minijaturama

Minijature keramičkih posuda i metalnih predmeta prikazuju elemente i predmete iz svakodnevnog života u malim razmjerima. Iako su se minijature u prošlosti često smatrale dječjim igračkama, danas ih se povezuje s obrednom sferom. Postoje zoomorfni kipići od terakote (konjići i goveda), no prevladavaju posude, uglavnom maleni pehari i tanjurići za libacije, odnosno za konzumaciju hrane i pića u malim porcijama ili da bi ih se prinijelo kao žrtvu u čast bogova i nadnaravnih sila. Pronađeni su predmeti svih vrsta, primjerice u naselju Puig Castellar de Santa Coloma de Gramenet, dok je u nalazištu Illa d'en Reixac u Ullastretu uz glavu i ostatke kostiju vepra pronađen izniman set posuda koji su činili jedan vrč i osam malih plitica od ručno izrađene keramike (slika 6.). Drugi pehar bio je položen uz odraslu kozu i ovcu koje su bile zakopane u kući broj 2 u nalazištu Pontós.

Za razliku, minijature metalnog alata (šiljci, sjekire, kosiri) smatrale su se zavjetnim darom koji je bio povezan s radom, bez obzira je li se radilo o gradnji, zanatu ili poljoprivredi. Ovi su predmeti mnogo rjeđi od keramičkih i mogli su biti izrađeni od željeza, bronce ili olova. Radilo se o osobnim darovima poklonika koji su se donosili pojedinačno ili za cijelu zajednicu i koji



SLIKA 6. Ritualni predmeti s nalazišta l'illa d'en Reixac – Ullastret: lubanja s namjerno oštećenim zubima te set minijatura za libaciju (vrč i osam malih ručno izrađenih keramičkih plitica). (Museu d'Arqueologia de Catalunya).

su se prinosili da bi se dobila zaštita i osigurao prosperitet. S obzirom da su vrlo rijetki, zanimljivo je podsjetiti da je jedan od njih, jedan šiljak – sjekira, pronađen pored djeteta pokopanog u jednoj prostoriji u ibersko – rimskom nalazištu Camp de Les Lloses – Tona (1. st. pr. Kr.).

Što se pak zoomorfni kipića tiče, poznajemo primjerke malenih konja i goveda ili bikova od terakote, primjerice u nalazištu Peña del Moro, ali glavni je predstavnik ove kategorije jaram volova u bronci iz nalazišta Castellet de Banyoles u Tivissi. Drugi neobični prikazi bikova i ovnova simboličnoga značenja ukrašavaju krajeve željeznoga preklada u nalazištu Puig Castellar de Santa Coloma de Gramenet i poneku keramičku posudu, kao što je jedna iznimna zdjela s poklopcem koja potječe iz nalazišta Coll del Moro de Gandesa i na kojoj prevladava glava mužjaka koze, a s unutarnje se strane nalazi reljefni prikaz velike svastike kao simbol sunca.

Što se tiče antropomorfnih zavjetnih darova, za kraj bismo ukazali na činjenicu da na sjevernome iberskom teritoriju, osim pokojeg rijetkog kipića i prikaza ljudskih glava na keramičkim

posudama, nisu poznati prikazi žena ili muškaraca, posebice ratnika ili oranata, kao ni pojedinih dijelova tijela, inače karakterističnih motiva za iberska svetišta na jugu poluotoka. Očito je riječ o još jednom primjeru regionalne heterogenosti ove kulture.

Odsječene glave i oružje: trofeji moći

Pronalazak odsječenih glava na određenim mjestima, koje su često bile probijene željeznom klinom razlikovna je značajka tipična za katalonski sjeveroistok, koja ga povezuje s keltskim svijetom, a posebno sa sredozemnim dijelom Galije (slika 7.). Izlagale su se na javnim mjestima: zakucavale su se u bedeme na ulazu u naselje, na fasade istaknutih zgrada i izlagale na frekventnim mjestima. Ponekad su uz njih pribijali mačeve, kao u silosu broj 168 u nalazištu Puig de Sant Andreu u Ullastretu (Sj168). Tamo su se očuvali klinovi kojima su dvije muške lubanje i jedan mač bili pričvršćeni za drvenu konstrukciju. Na ostalom



SLIKA 7. Lubanja prikovana čavlom iz naselja Puig Castellar – Santa Coloma de Gramenet, El Puig de Sant Andreu (Museu d'Arqueologia de Catalunya).

oružju iberskih naroda vidi se samo rupa kroz koju je bio probijen klin, ali s njime se postupalo na isti način (slika 8.).

Oružje koje se oduzelo od neprijatelja nije se nužno moralo pričvršćivati zakucavanjem, jer se moglo jednostavno izložiti tako da se objesi, što nas navodi na razmišljanje da se to činilo kako bi se onemogućila njegova ponovna upotreba (tako što ga se savijalo ili probijalo) te se ostavljalo da se jasno vidi njegova beskorisnost. Neki od takozvanih 'mrtvih mačeva' bili su toliko iskrivljeni da se nisu mogli izvući iz korica, no sve se to činilo izuzetno pažljivo da ih se ne uništi i da se sačuvaju u kolektivnom sjećanju kao znak pobjede. Oružje se nekada uništavalo tako da su se samo savijale korice mača ili se iskrivljavao umbo na štitu. S obzirom da se s mnogo oružja položenoga u grobnicama postupalo na isti način (iako se nije zakucavalo, spaljivalo se i savijalo se), može se pomisliti da su postojali kovači koji su bili dobri poznavatelji osobina metala, koji su sudjelovali u obje vrste obreda.

Da bi se mogao shvatiti ovaj običaj treba se uteći klasičnim izvorima koji su opisivali rituale galskih naroda (ponajprije Diodora iz Apameje, Strabona i Tita Livija). Poznato je da su ratnici nakon oružanih sukoba na bojnopolju odsijecali glave svojim poraženim neprijateljima, mrtvima ili umirućima. Da bi proslavili svoju pobjedu i podsjetili na svoje pothvate, vješali su ih na konje, a kada si došli u selo, izlagali su ih zabijene na ulazu ili na vratima nekih zgrada. Iberi su postupali na isti način te su, kako se opisuje u izvorima, bili dio plaćeničkih postrojbi na raznim dijelovima Sredozemlja, koje su mačevima odsijecale glave poraženih neprijatelja i nabadale ih na vrhove svojih kopalja i odsijecale ruke s tijela te ih vješale sebi za pojas kao dokaz vlastite okrutnosti i pobjede, primjerice nakon zauzi-

manja Selinunta. Opisani odjeljci ne pojašnjavaju je li se radilo baš o Iberima ili Keltiberima koji su se borili uz bok s Galima, no odsijecanje ruku na sjeveroistoku Iberskoga poluotoka bilježi se ikonografski i na reljefima aragonskih grobnih spomenika u zoni na granici s današnjom Katalonijom.

U svakom slučaju, magična dimenzija ljudskih posmrtnih ostataka i oružja bila je važna, a njihova prisutnost u javnosti, na otvorenom, imala je svoj učinak. U Galiji se vjerovalo da duša čovjeka počiva u glavi, njegovom najprepoznatljivijem dijelu, dok mač predstavlja simbol uzoritog ratnika u većini starih društava te su se oni najvažnijih osoba smatrali posebno vrijednima. Veza između glava i oružja prenosila je jasnu poruku, a činjenicu da su pronađeni, zajedno ili odvojeno, samo u naseljima od najveće važnosti na krajnjem katalonskom sjeveroistoku (prvenstveno u nalazištima Ullastret, Pontós, Burriac, Ca n'Oliver, Puig Castellar ili La Esquerda), odnosno na teritoriju plemena Indiketa i Laietana, koje je bilo najprijemčivije za utjecaje s druge strane Pirineja na stil života (ornamenti, odnosno moda i ratna oprema), treba shvatiti kao izraz urbane aristokracije koja se integrirala u široke kontinentalne elitističke mreže. Među svim tim mjestima, po količini i iznimnoj očuvanosti ostataka koji se i dalje pojavljuju, prvenstveno se ističe dvostruki grad Ullastret. To nam je omogućilo da provedemo ispitivanje ljudskih ostataka, koje upotpunjuje podatke fizičke antropologije s paleobiološkim analizama u području genetike (DNK) i analizama izotopa radi istraživanja identiteta (spola, potencijalnog srodstva, podrijetla...) i prehrane ljudi, što je omogućilo čak i rekonstrukciju izgleda nekih od njih. Rezultati se uspoređuju s ostalim podacima iz *oppiduma* Puig de Castellar (Santa Coloma de Gramenet) kako bi se bolje upoznali ovi narodi i njihovi običaji.



SLIKA 8. Mač u koricama od željeza latenskoga tipa, pronađen na mjestu održavanja obreda (zona 15) u nalazištu l'Illa d'en Reixac – Ullastret. Primjećuje se perforacija u sredini mača, kroz koju je bio probijen klin za pričvršćivanje. Mač je savijen da se ne bi mogao ponovo koristiti. (Museu d'Arqueologia de Catalunya).

Obredne radnje koje smo opisali predstavljale su još jedan alat za propagandu elita iz vodećih središta, koje su na taj način prikazivale svoju moć. Pozivajući se na svoju hrabrost i ratne uspjehe, pojačavale su veze sa stanovništvom kojim su upravljale i koje su branile. U tijeku obrednih radnji odašiljala se snažna vizualna poruka koja je bila upozorenje kako za vanjske neprijatelje, tako i za pripadnike zajednice koji su bili u iskušenju da se pobune. Tako je i shematizirani prikaz ljudskih glava na bedemima u nalazištima Tarragona (Kesse) i Puig de Sant Andreu također mogao imati funkciju dugotrajnijeg veličanja ugleda i snage zajednice i njenoga vladajućeg sloja.

U ibernskim se narodima ne pojavljuju samo odsječene glave ratnika probijene klinom (na nekima od njih čak se vide i ranije ratne ozljede koje su zarasle). Još jedna posebna značajka ove zone, a posebno njenoga glavnog *oppiduma* Ullastreta, jest pojava čeljusti s tragovima oštarih predmeta koji ukazuju na nasilje, koje su se nalazile u nekim zgradama posebnoga značaja na sjeveroistoku, gdje se češće pojavljuju uz ostatke mačeva, korica ili koplja u unutrašnjosti ili izvan javnih zgrada i frekventnih mjesta od iv. st. pr. Kr., iako prevladavaju na razinama koje su napuštene u iii. i ii. st. pr. Kr. Moguće je da su se razne vrste ostataka glava čuvale ovisno o važnosti žrtve (cijele su se lubanje čuvale samo od najvažnijih žrtava) ili da su se čeljusti skupljale umjesto cijele lubanje (što se poznaje kao *pars prototo*).

Osim tih ostataka, treba spomenuti izniman slučaj nalaza lubanje, za koju se pretpostavlja da je bila ženska, među ostacima kostiju u nalazištu Puig Castellar (Santa Coloma de Gramenet) (slika 9.). Moguće je da se radi o drugačijoj vrsti ratne žrtve ili možda o primjeru javnoga pogubljenja i poruge iz drugih razloga. Tako je u jednoj ulici središta l'Illa d'en Reixac–Ullastret pronađena lubanja s namjerno oštećenim zubima, kao i jedna osebujna ritualna posuda (slika 6.). Moguće je da se radilo o važnoj osobi, o pretku koji je zaslužio da bude zapamćen zbog svojih herojskih djela i stoga je pokopan s posebnom pažnjom.

Za kraj dijela o ratnim nalazima, navest ćemo da je u naseljima pronađeno oružje koje je bilo odvojeno od ljudskih ostataka i sakriveno. U nalazištu Puig de Sant Andreu u unutrašnjosti zgrada pronađeni su: vrh željeznog koplja prikovan za zid, drugi vrh skriven u temelju zida, kao i jedna kopča za pojas od bronce (još jedan od simbola ratnika) pribijena na drugome zidu. Ispod ulaza u naselje Burriac, drugi veliki *oppidum* na krajnjem sjeveroistoku u blizini nalazišta Ullastret, pronađen je savijeni mač u koricama, zakopan u vrijeme obnove grada u ii. st. pr. Kr. Naposljetku treba spomenuti set keramičkih posuda i oružja (mač, keltsku kacigu i koplja) koja su pokopana u grobnici u nalazištu Can Miralles, u blizini nalazišta Burriac, koje neki autori smatraju kategorijom *spolia hostium*, odnosno ostacima oružja koje je bilo ratni trofej i koje je sklonjeno s mjesta na kojemu je izvorno bilo izloženo, kao i da se radi o grobnici koja je bila djelomično uništena.

Na kraju ćemo navesti da su materijalni dokazi koji pripadaju u magijsko–religijsku sferu sjevernih Ibera u razdoblju od vi.–ii. st. pr. Kr. vrlo izdašni i vrlo raznoliki te da, osim amuleta, prikaza bogova i mjesta na kojima su se štovali kultovi, opisuju i prizore iz svakodnevnog života. Na njima se prikazuju jasne smjernice koje se slijede i ponavljaju, a koje su povezane sa životnim ciklusima osoba i zajednica koje pripadaju zemljoradničkom društvu. Također su povezane s kriznim trenucima osoba i zajednica, među kojima se ističe rat. Sredozemne karakteristike ovoga naroda očituju se, primjerice, u uporabi kadionica ili vrsta posuda koje su se rabile u kultne svrhe, dok se u ostalim običajima, osobito ratnim, ogledaju ideološke veze s galskim narodima, čime se ovaj narod jasno odvaja od ostatka iberškoga svijeta.

KRAJ IBERSKIH NARODA POSTUPNA ASIMILACIJA S RIMLJANIMA

DR. JORDI PRINCIPAL



SLIKA 1. Ibersko nalazište El Molí d'Espigol (Tornabous, Lérida)
(Arhiv muzeja Museu d'Arqueologia de Catalunya)

Godine 218. pr. Kr. u Ampuriasu se iskrcava jedan dio vojske konzula Publija Kornelija Scipiona, pod zapovjedništvom njegova brata Gneja Kornelija Scipiona (Kalva) s ciljem da se rat protiv Kartage proširi na Iberski poluotok i tako blokira jedan od glavnih izvora bogatstva i opskrba metropole Kartage. Od tada sve do 206. godine pr. Kr., kada su Kartažani potpuno protjerani s Poluotoka, Hispanija postaje jedno od glavnih poprišta Drugoga punskog rata. Ne samo da će se sukobljavati suprotstavljene vojske, već će u ratni sukob biti uvučen znatan dio hispanskih naroda, koji su se, ovisno o svojim interesima, priklanjali jednoj ili drugoj strani što će u konačnici biti presudno za njihov položaj u odnosu na pobjednika, Rimsku Republiku.

Unatoč tome što se tijekom rata u očima nekih starosjedilačkih naroda činilo da je Rim jedino brinuo o tome kako da izbaci Kartažane s Iberskoga poluotoka i uspostavi *status quo ante*, poslijeratna rimska uprava iskazala je želju ne samo da zauzme mjesto poražene Kartage u Hispaniji, već i da sačuva osvojene teritorije i uvede političku hegemoniju nad hispanskim naro-

dima. Devet godina između 206. pr. Kr. (izbacivanje Kartažana i kraj Drugoga punskog rata u Hispaniji) i 197. pr. Kr. (osnivanje uprava u dvije hispanske provincije) jest razdoblje koje je dvojbeno i pomalo mračno: razni prokonzuli dolazili su na Iberski poluotok, bez konkretnog mandata i određenog trajanja, ali za koje se zna da su ostvarili vojne pobjede i pridonijeli državnoj blagajni znatnim iznosima koji su bili plod nameta i plijena.

Osnivanje dviju novih provincija, Hispanije Citerior i Hispanije Ulterior, kao i imenovanje njihovih pretora, za ibernske je narode zapravo značilo konačno priznavanje vladavine Rima i integraciju njihovih teritorija u rimsku upravnu strukturu. Iako nam nisu točno poznate zemljopisne granice i veličina obiju provincija, provincija Hispanija Citerior vjerojatno je obuhvaćala sredozemni pojas Iberskoga poluotoka i njegovo zaleđe, od Pirineja do otprilike područja utjecaja grada *Carthago Nova* (današnja Kartagena) prema jugu i čini se da su *Carthago Nova* i *Tarraco* (današnja Tarragona) podjednako imali ulogu glavnoga grada; glavni ibernski narodi koji su ostali u ovoj provinciji bili su Indi-

geti, Laietani, Lusitani, Ausetani, Kosetani, Ilergeti, Suesetani, Sedetani, Ilerkavoni, Edetani i Kontestani. Što se tiče provincije Hispanija Ulterior, vjerojatno je obuhvaćala središnji i istočni dio juga Iberskoga poluotoka (praktički cijelu današnju Andaluziju), od područja *Carthago Nova* do zapadne obale rijeke *Baetis* (današnje rijeke Guadalquivir); glavni narodi koji su živjeli u toj provinciji bili su Bastetani, Oretani, Turduli i Turdetani.

Međutim, Iberi nisu prihvatili novu situaciju bez otpora: već 197. pr. Kr. izbija opća pobuna na poluotoku, koja je u Hispaniji Citerior bila puno jača, tako da je čak i prvi pretor provincije, Gaj Sempronije Tuditan, izgubio život od ruke pobunjenika. Rim je na takvu prijetnju 195. god. pr. Kr. odlučio poslati jednoga od konzula, Marka Porcija Katona Starijeg (Cenzora), da je uguši. On je porazio udružena iberska plemena nedaleko stare grčke kolonije Ampurias; nastavio je prema Turdetaniji i Keltiberiji i vratio se u Hispaniju Citerior da ugasi posljednja žarišta pobune. U konačnici je ovaj pohod trajao jednu godinu i sve ukazuje na to da su barem sredozemni obalni pojas Iberskog poluotoka i njegovo zaleđe bili pod strogom rimskom kontrolom. Konzul je reorganizirao teritorij na kojemu je zavladao mir, nametnuo starosjedilačkom stanovništvu niz poreza i primijenio oštre kaznene mjere, zasigurno u cilju sprječavanja budućih ustanaka Ibera u Hispaniji Citerior, te je naredio da se sruše zidine naselja i gradova.

Ovo je burno razdoblje imalo izravan učinak na razvoj Iberskoga stanovništva. Pisani izvori donose nepotpune podatke o razvoju nekih plemena i njihovih vođa tijekom Drugoga punskog rata; no ti su podaci još uvijek nedovoljno detaljni kad je riječ o Velikom ustanku iz 197. god. pr. Kr. Jedan su primjer Ilergeti, čiji su kraljevi, Indibilis i Mandonius, tijekom Drugoga punskog rata prešli s kartažanske na rimsku stranu radi svojih interesa, prilađavajući se trenutnim okolnostima. U konačnici su se protiv Rima pobunili dva puta, 206. i 205. god. pr. Kr. Nakon gušenja druge pobune, kada je Indibilis poginuo u borbi, Mandonija su Rimljani osudili na smrt. Čini se da su se Ilergeti tijekom Velikoga ustanka 197. god. pr. Kr. držali podalje od pobune, a njihov se novi kralj, Bilistages, pojavio 195. pr. Kr. pred Markom Porcijem Katonom i ponudio mu savezništvo. Sličan je slučaj Edeska (Edesco), kralja Edetana, koji je u početku bio saveznik Kartažana tijekom Drugoga punskog rata, a zatim prešao na stranu Rimljana i time zajamčio određenu neovisnost svome narodu, barem tijekom prve polovice ii. st. pr. Kr. Slučaj Ausetana bio je pak obrnut: suprotstavili su se Rimljanima u Drugome punskom ratu (njihov je zapovjednik Amusicus prebjegao Kartažanima nakon što je napadnuto glavno ausetansko središte). Sudjelovali su i u ilergetske pobuni 205. god. pr. Kr. i na kraju u Velikome ustanku 197. god. pr. Kr., kad su se pokorili vojsci konzula Marka Porcija Katona.

Arheološki nalazi koji potječu iz prve četvrtine ii. st. pr. Kr. pokazuju da su iberska naselja i gradovi bili napušteni, a na nekima su vidljivi jasni znakovi uništenja i požara, osobito na sjeveroi-

stoku Hispanije Citerior. Posve je sigurno da se radi o posljednjoj Drugoga punskog rata ili Katonova pohoda: napuštanje gradova označilo je kraj društvenih i gospodarskih aktivnosti te njihove uloge u integraciji teritorija i upravi. Dinamika naseljavanja doživjela je pravi obrat, nesumnjivo traumatičan, koji se povezuje s novom političkom stvarnošću pod rimskom vlašću. U tome se smislu treba tumačiti napuštanje ili uništavanje važnih iberskih središta kao što je Puig de Sant Andreu (Ullastret, Gerona) na teritoriju Indigeta; El Molí d’Espígol (Tornabous, Lérida) (slika 1.) na ilergetske području; El Castellet de Banyoles (Tivissa, Tarragona) na ilerkavonskom području; El Vilar (Valls, Tarragona) na cesetanskom području; ili razni gradovi (oppida) na ausetanskom teritoriju, kao Turó del Montgrós (El Brull, Barcelona) ili L’Esquerda (Masies de Roda, Barcelona).

Nakon pohoda konzula Marka Porcija Katona, pažnja Rima usmjerena je prema unutrašnjosti Iberskoga poluotoka, prema zapadu, dalje od granica iberskih naselja, gdje će se suočiti s Lusitanima iz Hispanije Ulterior, i to povremeno, ali vrlo intenzivno te će započeti čak tri rata protiv Keltibera u Hispaniji Citerior. Posljednji od tih ratova poznat je i pod imenom opsada Numancije, koja je kulminirala 133. god. pr. Kr. zauzimanjem poznatoga grada Arevacosa. Iako keltiberški ratovi nisu utjecali na ibersko stanovništvo ili njihov teritorij, ‘tranzicija’ ili ‘prijelazno razdoblje’, u kojemu se ibersko područje nalazi to vrijeme, donijet će određenu dobrobit i gospodarski oporavak: u iberske luke stižu, i iz njih odlaze, pošiljke namijenjene za opskrbu, razna roba, logistički konvoji ili vojne jedinice, koje putuju prema unutrašnjosti poluotoka ili prema drugim poprištima ratnih događanja na obali, u kojima je sudjelovao Rim. Takva kretanja roba i ljudi trebala su administrativnu strukturu i infrastrukturnu mrežu koja bi jamčila njihovo funkcioniranje, a koju će Republika pokušati osigurati. Zbog toga su tri senatske komisije dolazile na Iberski poluotok (133., 101. i 95. – 94.), prvi put nakon osvajanja Numancije (133. god. pr. Kr.), a organizacija unutrašnjeg uređenja Hispanije razvukla se do početka Sertorijanskih ratova (81. pr. Kr.).

Polako se zapaža volja da se uredi teritorij, prvo izgradnjom cestovne mreže koja bi omogućila komunikaciju te prijevoz roba i osoba (najčešće iz vojnog područja), ali i kroz primjenu sustava kontrole, zaštite i uprave koji je dovoljno ažuran: to je vrijeme u kojem su izgrađene prve rimske ceste, među kojima se ističu Heraclea (kasnije će se zvati Augusta), koja se proteže duž sredozemne osi – koridora i koja će se spojiti s cestom Domitia u Lionskom zaljevu; ili odvojci koji vode od obale prema unutrašnjosti poluotoka od grada Tarraco uz rijeku Ebro ili prema unutrašnjosti Katalonije i koji su vodili do ispred Pirineja. Zapravo se čini da Hispanija Citerior nije imala jasnu i primjerenu upravu u ovome razdoblju, jer se između 132. i 98. pr. Kr. u nepotpunim fastima ne zna ni za jednoga pretora koji je bio imenovan za ovu provinciju, iako postoje posredne vijesti o postojanju promagistrata: to bi bio slučaj prokonzula Kvinta Fabija Labea i Manija Sergija (slika 2.) čije je djelovanje u svojstvu odgovornih osoba

za gradnju cesta zabilježeno od pronalaska miljokaza s njihovim imenima; to se događa tijekom posljednje četvrtine ii. st. pr. Kr. Drugi zanimljiv aspekt ovoga razdoblja je pojava velikih, potpuno rimskih naselja, takoreći gradova, oko sredine ili početkom druge polovice ii. st. pr. Kr., o čijim osnivanjima nas u nekim slučajevima upoznaju izvori, no u drugim se slučajevima za njih znamo zahvaljujući arheologiji. Osnivanje *Valentije* (današnje Valencije) 138. pr. Kr. najistaknutiji je primjer prve skupine: radi se o naselju veterana Luzitanskih ratova, koje je vrlo brzo doseglo rang rimske kolonije; uništeno 75. pr. Kr., tijekom Sertorijanskih ratova te kasnije nije ponovo naseljeno sve do razdoblja vladavine Augusta. U drugu skupinu možemo uvrstiti naselje Ca l’Arnau – Can Mateu (Cabrera de Mar, Barcelona), izgrađeno u podnožju staroga Ijetanskog grada Burriac (Cabrera de Mar, Barcelona), s kojim će kohabitirati do početka I. st. pr. Kr., kada su oba naselja napuštena; ovoj skupini također pripadaju gradovi La Caridad (Caminreal, Teruel) ili La Cabañeta (El Burgo de Ebro, Zaragoza), koji su također uništeni tijekom Sertorijanskih ratova, s time da nema tragova kasnijeg razvoja. Međutim, kod te kategorije gradova, koji su nastali na rimsku inicijativu, arheološka istraživanja daju naslutiti da utemeljenje tih gradova nije



SLIKA 2. Miljokaz Manija Sergija (*Manius Sergius*).

trebalo zadovoljiti iste potrebe ni ciljeve niti da se ovaj fenomen uvijek događao na isti način. Kazuistika je prilično različita i u nekim slučajevima zadovoljava potrebe i ciljeve naseljavanja (ili ponovnog naseljavanja) starosjedilačkog stanovništva te možda ponekih rijetkih italskih stanovnika (naselja La Caridad ili La Cabañeta), a u drugim slučajevima potpuno italskoga stanovništva (vojnih veterana u naselju *Valentia*). Stoga možemo vidjeti da se paralelno s novim infrastrukturnim pojavljaju prvi pokušaji osnivanja naselja novoga tlocrta, prototipa gradova, koji su vjerojatno bili dio programa prostornog uređenja, koji se nesmetano odvijao tijekom posljednje četvrtine ii. st. pr. Kr. S druge strane, u tom se trenutku djelomično obnavljaju starosjedilačka središta koja su preživjela Drugi punski rat i Veliki ustanak iz 197. pr. Kr. jer su se predala ili pokorila Rimljanima ili su im bila saveznici, dok istovremeno pokazuju jasne znakove romanizacije. Neki od takvih primjera mogu se naći u mjestima *Sikarra/Sigarra* (Prats del Rei, Barcelona), *Hibera/Dertosa* (Tortosa, Tarragona), *Arse/Saguntum* (Sagunt, Valencija), *Saiti/Saetabis* (Xàtiva, Valencija), *Ilici* (Elx, Alicante) ili *Libisosa* (Lezuza, Albacete). S druge pak strane, zanimljiv je slučaj naselja *Kese/Tarraco* (Tarragona), odnosno *Edeta* (Sant Miquel de Llíria, Valencija), oba važna iberska naselja – grada. Prvi, možda glavni grad Cesetana, koji je najvjerojatnije bio rimski saveznik, postavši središtem rimskih operacija tijekom Drugoga punskog rata, gubio je pomalo svoj starosjedilački karakter te je postalo čisto rimsko središte. Drugi, glavni grad Edetana, rimskih saveznika, sačuvao je svoj starosjedilački karakter do druge četvrtine ii. st. pr. Kr., kada je arheologija zabilježila nasilno rušenje grada od kojega se više nije oporavio.

No, u ovom se razdoblju također kuje i upotrebljava iberski novac. Uglavnom se radi o kovanicama od bronce ili srebra sličnim rimskim denarima, s natpisima na Iberskome pismu, a koje su izdavali iberski gradovi ili mjesta, kao što su *Kese*, *Bolskan* (današnja Huesca) (slika 3.) ili kovanice s natpisom *Untikesken*, što bi bio etnonim za ‘Indikete’ (slika 4.). Te su emisije novca tradicionalno povezane s plaćom za vojsku i naplatom nameta.

Početkom I. st. pr. Kr. osniva se niz novih urbanih naselja u Hispaniji Citerior, što je možda bilo zakašnjelo ostvarivanje prvoga, ranije zacrtanog, programa. Takav je program obuhvaćao gradove *Gerunda* (Gerona), *Iluro* (Mataró, Barcelona), *Baetulo* (Badalona, Barcelona), *Ileso* (Guissona, Lérida) i *Aeso* (Isona, Lérida), no možda i *Ausa* (Vic, Barcelona) ili *Ilerda* (Lérida). Ta nova naselja nemaju jasno definiran pravni status i drugačije su teritorijalno organizirana, u skladu s društvenim kontekstom i razlogom osnutka grada. U tom nam smislu arheologija donosi primjere od tipične geometrijske parcelacije centurije (*Ileso*), ili pak postojanja pojma ager arcifinius koji odražava starosjedilačke strukturne elemente koji su postojali ranije (*Iluro* i *Baetulo*). Stoga su ta središta otpočetak sklona Rimu, predstavljaju kulturnu i političku moć Rimskog imperija i svrha im je da budu temelj administrativnoga uređenja provincije.

Cijeli taj proces prati i razvoj iberskoga društva, prvenstveno od uključivanja elitnih slojeva društva u rimske strukture, što je strategija koju je poticala i podržavala i sama rimska vlast. To će im omogućiti da zadrže društvenu prevlast nad starosjedi-lačkim stanovništvom, koja se temelji na ideološkom diskursu koji je usredotočen na zaštitu zajednice i na sustav klijentele. Mehanizmi integracije temelje se na ratničkim odlikama iberske aristokracije, na vojsci koja je integrirana u rimsku vojsku u svojstvu savezničkih i pomoćnih trupa. Primjer koji ilustrira ovaj postupak poznata je brončana ploča, tzv. *turma salluitana* (slika 5.).

Međutim, dva će događaja djelomično promijeniti tok te strate- gije. Prvi je invazija Cimbra u Hispaniju (104. – 102. pr. Kr.), s nešto manjim posljedicama. Drugi su Sertorijanski ratovi (87. – 71. pr. Kr.) koji bi se mogli okarakterizirati kao posljednji čin građanskih ratova između frakcija optimata (sljedbenika L. Kornelija Sule) i populara (sljedbenici G. Marija). K. Sertorije, pretor Hispanije Citerior (82. pr. Kr.) i član promarijevske frakcije, odupriet će se vojskama senatora koje su poslone protiv njega, s promjenji- vom ratnom srećom sve do njegova ubojstva 71. pr. Kr., kada su borbe prestale. Sertorijanska strategija temeljila se uglavnom na podrški starosjedilačkih zajednica i stanovništva provincije koje je u njima sudjelovalo boreći se za vlastiti cilj. Arheološki nalazi koji svjedoče o tom sukobu su mnogobrojni, osobito oni u vezi s nasilno uništenim gradovima ili naseljima, kao primjerice gradova La Caridad, *Valentia* ili *Libisosa*.



SLIKA 4. Iberska brončana kovanica *Untikesken*

S krajem Sertorijanskih ratova konačno počinje razvoj hispan- skoga društva u provinciji, koje se počelo razvijati već ranije i koje se s jedne strane temeljilo na civilnom uređenju teritorija, čija su administrativna, društvena i kulturna središta bila urbane aglomeracije. S druge se, pak, strane temeljilo na eksploataciji teritorija pod kontrolom i na poticaj Rima, počevši s 'koloniza- cijom' rijetko naseljenih područja, u koju su uključeni kako sta- rosjedioci, tako i italsko stanovništvo. Na taj se način učvršćuje model ruralnoga naseljavanja u ravničarskim zonama, na teme- lju intenzivnog poljoprivrednog iskorištavanja zemlje u okolini. Epilog ove transformacije veliki su programi prostorne reorga- nizacije koji će se odvijati tijekom druge polovice I. st. pr. Kr., za vrijeme Cezarova prvog trijumvirata i Augustova doba koje je ubrzo potom uslijedilo, a označit će integraciju iberskoga terito- rija u političku i društvenu strukturu novoga carstva.



SLIKA 3. Srebrni *denar* iz nalazišta *Bolskan*

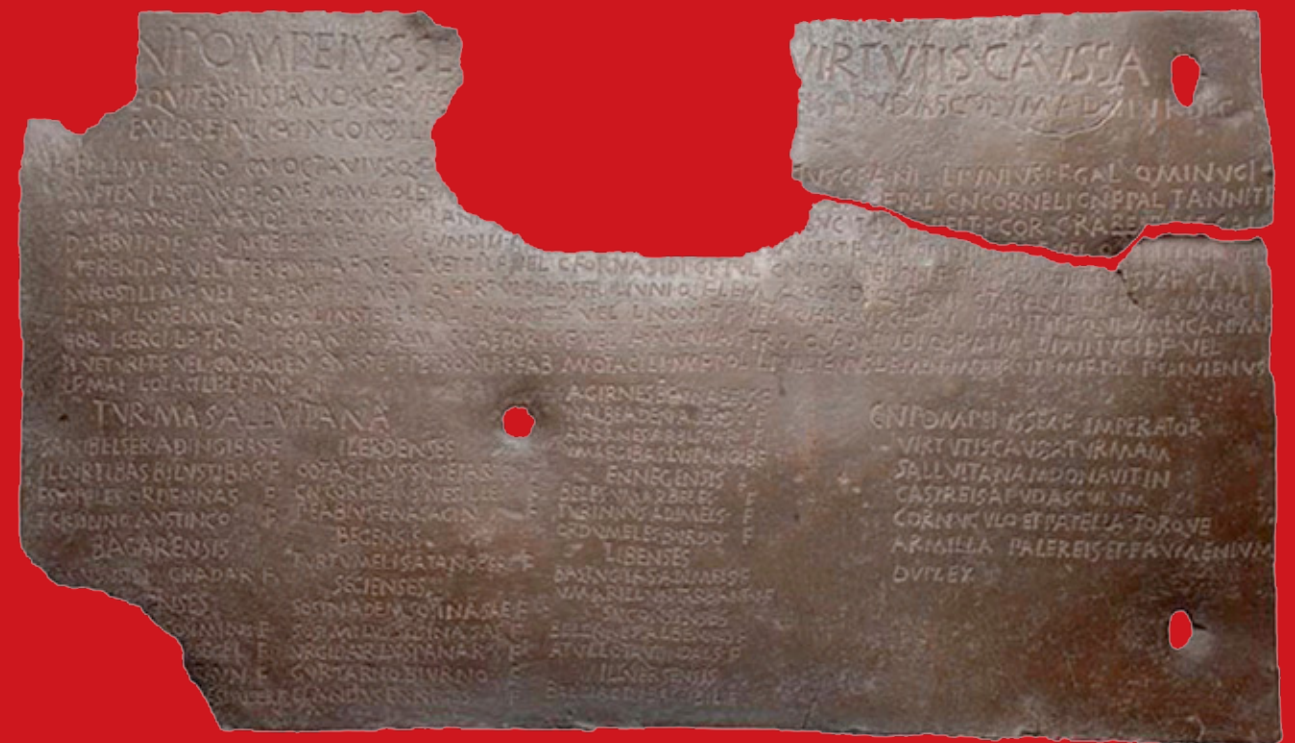

SLIKA 5. Bronca iz nalazišta *Ausculum* ili iz *turma salluitana*

Turma salluitana (Slika 5.)

Radi se o dokumentu kojim je general *Gnej Pompej Strabon* (otac *Gneja Pompeja Velikog*) dodjelio kao nagradu rimsko državljan- stvo pripadnicima *turme* (pomoćne jedinice konjanništva), koji su se istakli u zauzimanju grada *Ausculum* (današnji *Ascoli*), 89. pr. Kr., tijekom Savezničkog rata. *Turma* se opisuje kao *salluitana*, odnosno podrijetlom iz mjesta *Salduie* (današnja *Zaragoza*), koje je najvjerojatnije bilo središte za novačenje; u natpisu se navode imena raznih konjanika grupiranih prema mjestu podri- jetla (*bagarensis*, *begensis*, *segienses*, *ennegensis*, *libenses*, *sucon- senses*, *luerensis* i *ilerdenses*), a po njihovim antroponimima i srodstvu jasno se vidi da se radi o starosjedilačkom hispankom

stanovništvu. Međutim, *Q. Otacilius*, *sin Suisetartena*, *Cn. Cor- nelius*, *sin Nesillea*, i *P. Fabius*, *sin Enasagina*, svi podrijetlom iz *Ilerde*, predstavljaju se rimskim imenima i prije formalnog dobi- vanja građanskog prava. Iako su im imena rimska, imena očeva su iberska, što dovodi do zaključka da je riječ o prvoj generaciji koja usvaja rimska imena početkom II. st. pr. Kr. Za pretposta- viti je da su ta tri čovjeka bili članovi društvene elite *Ilerdena*, na što ukazuje i njihov ratnički status (*equites*), a prihvaćanjem rimskih imena su pokazali volju za kulturnom asimilacijom, kori- steći vojnu službu kao odskočnu dasku za društvenu i političku integraciju.

IBERSKA RUTA MODEL PROSTORNOG UMREŽAVANJA U PREDSTAVLJANJU BAŠTINE

ANNA M. GARRIDO



SLIKA 1. Iberski grad Ullastret (Ullastret, Baix Empordà)

Barcelona je 1998. godine ugostila izložbu 'Iberi. Prinčevi zapada', koja je za veliki dio javnosti predstavljala otkriće ove autohtone kulture o kojoj nalazimo mnogo dokaza kako na mjestima na kojima su obitali, tako i u zapisima materijalne kulture koja čini velik dio zbirke naših muzeja. Kao što ste pročitali na prethodnim stranicama, radi se o najvažnijoj protopovijesnoj baštini zapadnog Sredozemlja.

Arheološki muzej u Kataloniji, *El Museu d'Arqueologia de Catalunya* i zaklada 'La Caixa', iskoristili su ovu priliku, kao i povećano zanimanje javnosti za iberšku kulturu, kako bi pokrenuli projekt Iberska ruta. Cilj projekta bio je da se omogući upoznavanje baštine te da se ojača i kanalizira kulturni turizam kroz organizirane rute na kojima bi se mogla upoznati nalazišta i koje bi bile svima dostupne. To je bila želja koja je potaknula nastanak Iberske rute, plana putovanja na kojemu se mogu upoznati prvobitna iberška naselja na sjeveroistoku Iberskoga poluotoka.

U izradi raznih planova putovanja koristila se ista teritorijalna struktura kakvu su poznavali Iberi. Imena plemena koja su naseljavala tu zemlju prije više od dva tisućljeća, poznaju se zahvaljujući Grčkim i Rimskim piscima, kao što su Ptolomej, Strabon, Plinije stariji, Avienus...i prema njima su se organizirale mikro-rute za svako od plemena. Planovi putovanja obuhvaćali su dva ili tri nalazišta na određenome geografskom području, koja su se vlastitim prijevozom mogla posjetiti u jednome danu.

U raznim su se fazama u Ibersku rutu uključivala iberška naselja koja su ispunjavala određene uvjete, no uvijek s ciljem da Ruta koja se nudi ispunjava kriterije visoke znanstvene i kulturološke kvalitete. Nalazišta su morala biti istražena, označena i predstavljena kroz podatke iznimnoga didaktičkog sadržaja.

S obzirom da se radi o Ruti koja se proteže cijelom državom, mogli su se uključivati razni elementi koji se, u konačnici, nadopunjuju na povijesnoj razini: gradovi, mjesta, utvrde, kule, sela...a također i nacionalni muzeji, kao Arheološki muzej u Kataloniji i u drugim provincijama i mjestima.

Planovi putovanja

Trenutno Iberska ruta obuhvaća 17 iberških naselja koja se mogu posjetiti kroz 7 organiziranih putovanja:

- zemlja Indigeta u provinciji Gerona, s naseljima Ullastret (Ullastret, Baix Empordà) (sl. 1.), Castell (Palamós, Baix Empordà) i Puig de Castellet (Lloret de Mar, La Selva).
- zemlja Ilerkavona, u provinciji Tarragona, s naseljima Castellet de Banyoles (Tivissa, Ribera d'Ebre), Sant Miquel de Vinebre (Vinebre, Ribera d'Ebre), Coll del Moro (Gandesa, Terra Alta) i la Moleta del Remei (Alcanar, Montsià).



SLIKA 2. Utvrda La Fortalesa (Arbeca, Les Garrigues)

- zemlja Cesetana, u provinciji Penedès, vinogradarskoj zoni u blizini Barcelone, koja nudi posjet naseljima Olèrdola (Olèrdola, Alt Penedès) i La Ciutadella (Calafell, Baix Penedès).
- zemlja Ilergeta, u provinciji Léida, s naseljima Moli d'Espígol (Tornabous, Urgell) i La Fortalesa (Arbeca, Les Garrigues) (sl. 2.).
- zemlja Laietana, u zoni rijeka Llobregat i Tordera, na obali Barcelone, koju predstavljaju mjesta Puig Castellar (Santa Coloma de Gramenet, Barcelonès) i Ca n'Oliver (Cerdanyola del Vallès, Vallès Occidental).
- zemlja Ausetana, u unutrašnjosti Barcelone, s naseljima Turó del Montgròs (El Brull, Osona), El Casol de Puigcastellet (Folgueroles, Osona) i l'Esquerda (Roda de Ter, Osona).
- zemlja Lacetana, također u unutrašnjosti Barcelone, koju predstavlja ibersko naselje Cogulló (Sallent, Bages).

Posljednjih se godina u nalazištima proveo kompletni program oživljavanja kroz organizaciju aktivnosti za sve slojeve javnosti, od stručnjaka, preko učenika do obitelji. Arheološko je istraživanje u tome smislu bilo od vitalne važnosti, jer je ono bilo temelj za razvijanje aktivnosti kao što su didaktičke radionice, povijesna rekonstrukcija, teatralizacije, itd. Neka su nalazišta bila prva uključena u projekte eksperimentalne arheologije, kao što je bio slučaj s lokalitetom La Ciutadella de Calafell (sl. 3.), koje je jedino mjesto koje je rekonstruirala multidisciplinarna skupina sastavljena od arheologa i pedagoga. Projekt je polučio velik uspjeh u javnosti.

Među aktivnostima u svrhu oživljavanja Iberske rute, najviše se ističe Iberski vikend koji je ove godine proslavio svoje 14.–o izdanje (slika 4.). To je vikend u tijeku kojega 17 naselja organizira višestruke besplatne aktivnosti za svaku dob i koji se uspio pozicionirati među najiščekivanije dane kulturne baštine u godini.

Iberska ruta lijepa je prilika za druženje, no pred nama je danas izazov, jer moramo raditi kako bismo ojačali emocionalne veze i kako bismo kulturnu baštinu utkali u identitet svih ljudi.



SLIKA 4. Povijesna rekonstrukcija u nalazištu Moli d'Espígol (Tornabous, Urgell)



SLIKA 3. Iberski vikend u nalazištu La Ciutadella (Calafell, Baix Penedès)



1. PLITICA (MOTIV VUKA)

Castellet de Banyoles (Tivissa) • IV.–III. st. pr. Kr. Srebrna, djelomično pozlaćena plitica, pripada takozvanoj drugoj ostavi iz Tivisse. Središnji umbo u obliku reljefnog prikaza prijeteeće glave vuka s napola otvorenim ždrijelom. Okružen je trakom od niza žireva poredanih između dva nabora. Srebro • v: 3,2 cm, ø: 15,5 cm • MAC–BCN–19445 Bibliografija: Serra 1941, s. 30–31, list 10; Roure, Pernet 2011, s. 287; Pallarés 1991, s. 590–591, sl. 1–2; Olmos 1996, s. 91–100; Marín 1983, s. 709, 1; Raddatz 1969, s. 263, list 75; Aranegui, Mohe, Rouillard 1998, s. 316, 246; Mistrot, Sireix 2012, s. 74.



2. PLITICA (MOTIV RIBA)

Castellet de Banyoles (Tivissa) • IV.–III. st. pr. Kr. Plitica sa središnjom izbočinom od djelomično pozlaćenog srebra, koja pripada drugoj ostavi iz Tivisse. Gladak umbo, perimetralno ukrašen kružnicom od utisnutih točaka. Glavni se ukras sastoji od središnje trake s geometrijskim motivima (valovima) i druge, vanjske, s motivima riba i stiliziranim biljnim motivima. • Srebro • v: 3 cm, ø: 13,1 cm • MAC–BCN–19446 • Bibliografija: Serra 1941, s. 29–30, sl. 5, list 9; Pallarés 1991, s. 587–595; Olmos 1996, s. 91–100; Marín 1983, s. 709, 1; Raddatz 1969, s. 263, list 74; Aranegui, Mohen, Rouillard 1998, s. 316, 246; Mistrot, Sireix 2012, s. 74.



3. PLITICA (REPLIKA)

Castellet de Banyoles (Tivissa) • IV.–III. st. pr. Kr. Reprodukcijska srebrna plitica koja pripada drugoj ostavi iz Tivisse. Ispupčeno glatko dno okruženo reljefnim ukrasom (niz od tri kvadrige kojima upravlja kočijaš). • Sintetička smola • v: 3,1 cm, ø: 16 cm • MAC–BCN–R2062 • Bibliografija: Serra 1941, s. 31, list 11; Pallarés 1991, s. 590–591, sl. 1–2; Blázquez 1956, s. 125–127, list 6; Blázquez 1957/58, s. 241–243; Olmos 1996, s. 91–100; Marín 1983, s. 709.



7. NOŽ SAVIJENOG SJEČIVA

Puig de Sant Andreu (Ullastret) • IV.–III. st. pr. Kr. Željezni nož blago savijenog sječiva. Na trnu su sačuvane dvije rupice za pričvršćivanje drške pomoću zakovica. • Željezo • d: 20,9 cm • MAC–Ullastret 4278



8. UMBO ŠTITA

Tossal de les Tenalles (Sidamon) • III.–II. st. pr. Kr. Željezni umbo štita s krilcima trapezoidalnog oblika, s niskim srednjim dijelom i dvije zakovice s plosnatom glavom u obliku diska. S unutrašnje strane sačuvani su ostaci rukohvata. • Željezo • š: 15 cm, d: 32 cm, v: 10 cm • MAC–BCN–30995 • Bibliografija: Colominas 1915–1920, s. 609, sl. 393; Bendala 2014, s. 522; Garcés, Rovira 1996, s. 103; Bendala 2014, s. 522; Quesada 1997, s. 540 sl. 313; Quesada 2004, s. 77, sl. 7; García 2012, s. 492, sl. 92, 290.2042.



9. OSTRUGA

Turó de Montgrós (El Brull) • III.–II. st. pr. Kr. Željezna ostruga pločastog tijela s proširenim krajevima. • Po sredini ima izrazit trn. • Željezo • d: 10 cm, v: 9 cm • MAC–BCN–29231 Bibliografija: Molist, Rovira 1993, s. 140, sl. 69.



4. KACIGA

Nekropola La Pedrera (Vallfogona de Balaguer) • IV. st. pr. Kr. • Kaciga sjevernoalpskoga podrijetla s vratobranom. Polukuglastog profila koji se približava obliku krnjeg stošca. Rub ukrašen dvjema utisnutim linijama. Obrazine nisu sačuvane. Na gornjem se dijelu nalaze dva koluta kroz koje je provučena šipka i koji su pričvršćeni drugim kolutom s unutrašnje strane. Vratobran ima oblik lunule, te malu izbočinu. S kalotom je spojen malim zakovicama. Na kacigi su vidljiva oštećenja od udaraca, kao i jedna perforacija, vjerojatno nastala tijekom obreda nakon prestanka uporabe kacige. • Željezo • v: 18,5 cm, ø: 22,1 cm • MDL–3027 • Bibliografija: Quesada 2002b, s. 203–204; Graells 2008, s. 111–113, sl. 34, 35; García 2012, s. 312, 499, sl. 306.



5. MAČ

Nekropola La Pedrera (Vallfogona de Balaguer) • IV. st. pr. Kr. • Mač latenskoga tipa. Ravno, plosnato sječivo, paralelnih oštrica i s izraženim vrhom (kraj nedostaje). • Trn za dršku na vrhu završava kuglicom. • Željezo • š: 4 cm, d: 67,8 cm • MDL–3028 • Bibliografija: Quesada 2002, s. 196–197; Graells 2008, s. 115–117, sl. 40; García 2012, s. 312, 499, list. 178, 306.



6. VRH KOPLJA

Puig de Sant Andreu (Ullastret) • IV. st. pr. Kr. • Čitav željezni vrh koplja, sa središnjim rebrom i tuljcem za nasad kružnoga presjeka. Objе oštrice na listu su okrhute. Pronađen je skriven u jednome zidu, kamo je vjerojatno dospio kao votivni dar prilikom podizanja zgrade. • Željezo • š: 2,8 cm, d: 24,3 cm, v: 2 cm • MAC–Ullastret 4844



10. NADGROBNI SPOMENIK S NATPISOM

Granja Soldevila (Santa Perpètua de Mogoda) • II. st. pr. Kr. • Nadgrobni spomenik od pješčenjaka, s laganim oštećenjem, s natpisom. Tekst je podijeljen na sedam redaka (prva tri nisu potpuna). Za dvije se riječi pretpostavlja da su antroponimi, zbog čega mu se pripisuje pogrebni ili komemorativni značaj. • Kamen • š: 51 cm, v: 100 cm, Debljina: 30 cm • MAC–BCN–25353 • Bibliografija: Gómez–Moreno 1949, s. 290; Velloso, Pericot 1940, s. 174–175; Untermann 1984.



11. IBERSKI ZAPIS NA OLOVNOJ PLOČICI

Puig de Sant Andreu (Ullastret) • III. st. pr. Kr. • Pravokutna olovna pločica, s neravnim rubovima, s obostranim zapisom na sjeveroistočnome iberskom pismu. Na strani A nalazi se 6 napisanih redaka koji zauzimaju cijelu površinu, a na B strani jedan redak koji se proteže s jednog kraja na drugi. Bila je smotana se te na njoj uočavaju znakovi devet nabora. • Transkripcija: STRANA A ar.basiafebe/ebařikame.tuikesiřa.borste.abařgeborste.teř/diřs.baidesbi.neitegeřu.tařbeliořku.dimor/kiř.bardařsko.anbeiku.baidesir.salduko.kuletaberřku/bigildiřste.eřeřu.kotibanen.eberga.tařkaliřs/lořsa.batibi.biurřaneř.saldugileřku.ki STRANA B /tařun.abobařeř.abasakeř.bosbeři-un.eřna.bořakau • Olovo; d: 15,5 cm, v: 4 cm; MAC–Ullastret 3309 • Bibliografija: Oliva 1967; Untermann 1984.



12. UTEG

Puig Castellar (Santa Coloma de Gramenet) • III. st. pr. Kr. • Kameni uteg s alkom za vješanje od željeza, koji je služio kao mjera težine. Poprečni natpis na iberskome pismu, urezan u kamen. Uključuje riječ 'ustainabar' koja se tradicionalno tumačila kao antroponim, a u posljednje vrijeme kao broj. Vjeruje se da bi mogao pripadati sustavu mjera koji se možda temelji na jedinici od 42,38 g. • Kamen i željezo; v: 8,4 cm, ø: 7 cm, 423 gr.; MAC–BCN–9075 • Bibliografija: Sanmartí et al. 1992, s. 158–159 sl. 67(B)–1; Bosch Gimpera 1915–20, s. 596 sl. 367; Ferrer 2013, s. 143–144.



13. KYLIX – SKYPHOS S IBERSKIM NATPISOM

Puig de Sant Andreu (Ullastret) • v. st. pr. Kr.
• Crnofiguralni atički kylix – skyphos iz radionice slikara Hemona. Unutrašnja je strana crna, sjajna, bez ukrasa. S vanjske strane, A strana je ukrašena dvjema nepotpunim palmetama i silenom. Na strani B također se nalaze dvije palmete i jedan neodređeni lik. S unutrašnje strane nožice nalazi se nepotpuni iberski natpis:]letar • Keramika; ø: 16 cm, v: 8,4 cm; MAC – Ullastret 2576



14. ARHITEKTONSKI ELEMENT – VIŠEBOJNA VOLUTA

Mas Castellar – spremište 153 (Pontós)
• 225.–200. pr. Kr. • Ulomak višebojne volute od gipsa. U sredini se nalazi crveno dugme.
• Višebojni gips; š: 17 cm, d: 20 cm;
MAC – GIR – 41842/1 • Bibliografija: Pons et al. 2010, s. 112, sl. 80 D.



15. ARHITEKTONSKI ELEMENT – VIŠEBOJNA VOLUTA

Mas Castellar – spremište 153 (Pontós)
• 225.–200. pr. Kr. • Ulomak volute od višebojnog gipsa. • Višebojni gips; š: 15 cm, d: 17 cm;
MAC – GIR – 41842/2 • Bibliografija: Pons et al. 2010, s. 112, sl. 80 D.



19. UNGVENTARIJ

Empúries (L'Escala) • 600.–375. pr. Kr. • Alabastron od staklene paste s dvije drške. Tamno smeđe boje. Ukrašen bijelim i svijetlo plavim valovitim linijama. Rub svijetlo plave boje. • Staklo; v: 12,5 cm, ø: 3,4 cm; MAC – GIR – 1518 • Bibliografija: Feugère 1989, s. 34, 41.



20. UNGVENTARIJ

Empúries (L'Escala) • 600.–375. pr. Kr. • Aribal od staklene paste. Tijela u obliku kugle, dva okomita drška i šiljastog dna. Tamno plave boje sa žutim i svijetlo plavim valovitim linijama koje se izmjenjuju i s poprečnim linijama istih boja. • Bibliografija: Carreras 2005, s. 65, sl. 43.



21. UNGVENTARIJ

Empúries (L'Escala) • 600.–375. pr. Kr. • Amforica od mutno plave staklene paste s dvije drške i nožicom. Ukrašena svijetlo plavom linijom na otvoru, tri žute linije na ramenu, ispod se nalaze tri žute i jedna plava valovnica, na dnu su dvije vodoravne žute linije i jedna svijetlo plava na nožici. • Staklo; v: 6,2 cm, ø: 3,8 cm; MAC – GIR – 1532 • Bibliografija: Feugère 1989, s. 39, 66.



16. ARHITEKTONSKI ELEMENT – FRIZ

Mas Castellar – spremište 153 (Pontós)
• 225.–200. pr. Kr. • Ulomak friza od višebojnog gipsa s reljefnim oblikovanjem koje se sastoji od šiljatih jajolikih ukrasa unutar girlandi. Ostaci crne boje. • Višebojni gips; š: 11 cm, d: 20 cm;
MAC – GIR – 41842/3 • Bibliografija: Pons et al. 2010, s. 112, sl. 80 D.



17. PREKLAD

Puig Castellar (Santa Coloma de Gramanet)
• iv.–iii. st. pr. Kr. • Preklad od kovanog željeza, sa zoomorfnim prikazom, keltskoga tipa, velikih dimenzija, izrađen od jedne vodoravne šipke četvrtastog presjeka, koja se oslanja na četiri noge. Krajevi šipke savinuti su prema gore i završavaju glavom bika na jednoj strani, a na drugoj glavom ovna. Druga, sekundarna longitudinalna šipka, koja je bila postavljena povrh glavne, sačuvana je samo djelomično. Predmet je italškoga ili srednje-europskoga podrijetla. • Željezo; d: 125 cm, š: 13,5 cm, v: 35 cm; Museu Torre Balldovina – 425 • Bibliografija: Sanmartí et al. 1992, s. 80–81, sl. 30.



18. UNGVENTARIJ

Empúries (L'Escala) • 500.–480. pr. Kr.
• Crnofiguralni atički alabastron iz grupe slikara Diosfosa. Konkavno dno, uzak vrat, proširen ravan rub. Vrlo mala drška. Usta, vrat i donji dio tijela ukrašeni su crnim premazom; na ostalim dijelovima oslikani su jezičici i tri reda palmeta. • Atička keramika; v: 17 cm, ø: 5,5 cm;
MAC – GIR – 826 • Bibliografija: Triás de Arribas 1967.–1968., T II, s. 84, 191, list xxxix, 2.



22. UNGVENTARIJ

Mas Castellar – spremište 28 (Pontós) • 275.–250. pr. Kr. • Posuda za držanje ulja izrađena na lončarskom kolu i u oksidacijskoj peći. Vretenasta tijela, duga vrata i visoke nožice s ravnim dnom. • Keramika; v: 20 cm; ø: 4,7 cm; MAC – GIR – 41293 • Bibliografija: Roue, Pernet 2011, s. 287, sl. 151.



23. UNGVENTARIJ

Puig de Sant Andreu (Ullastret) • iii.–ii. st. pr. Kr. • Posuda za držanje ulja vretenasta oblika, duga vrata s trokutastim rubom i duge nožice, ali kraće od trbuha. • Keramika; V: 21,7 cm, ø: 3 cm; MAC – Ullastret 116



24. STRUGALICA

Empúries (L'Escala) • iv.–ii. st. pr. Kr. • Brončani Scalptorium pločasta tijela, s jednim krajem savijenim da ga se može objesiti i drugime rascijepljenim na dva dijela. Ukrašen tankim poprečnim urezanim linijama. • Bronca; š: 1,1 cm, d: 10,4 cm; MAC – GIR – 1270 • Bibliografija: Oliva 1949, s. 191.



25. STRUGALICA NA LANCU

Puig de Sant Andreu (Ullastret) • III. st. pr. Kr. • Brončana strugalica (scalptorium) koja se sastoji od zašiljene pločice s rascijepljenim vrhom. Baza strugalice je prebačena kako bi obuhvatila kariku kojom se strugalica vezivala za lanac. Predmet je savinut. • Bronca; d: alat 3,5 cm; lanac 14,35 cm; MAC–Ullastret 4939



26. SPATULA

Puig de Sant Andreu (Ullastret) • v.–iv. st. pr. Kr. • Spatula duga, kopljasta lista, s duguljastom drškom pravokutnog presjeka, koja završava ušicom koja je sigurno služila da se pričvrsti na lanac. • Bronca; d: 11,1 cm; MAC–Ullastret 3383



27. SPATULA

Gou Batlle (Ullastret) • III. st. pr. Kr. • Spatula kopljasta lista, nepotpuno očuvana, s reljefno ukrašenim nastavkom kružnoga presjeka. • Bronca; š: 1,3 cm, d: 12,8 cm; MAC–Ullastret 4965



31. HIGIJENSKI PRIBOR

Puig de Sant Andreu (Ullastret) • III. st. pr. Kr. • Dio pribora za osobnu higijenu/medicinski instrument. Gornja strana, pravokutnog presjeka, šira je od ostatka i završava malom alkom, dok je distalni dio polukružan. • Bronca; š: 0,5 cm, d: 9,3 cm; MAC–Ullastret 4957



32. HIGIJENSKI PRIBOR

Puig de Sant Andreu (Ullastret) • III. st. pr. Kr. • Dvojni instrument za higijenu/medicinu, izrađen od šipke četvrtasta presjeka, podijeljen na tri različita dijela. Najdulji je kraj gladak, završava šiljkom i zavinut je oko samoga sebe. Središnji dio ukrašen je reljefnom spiralnom, dok je najkraći kraj ravan i završava u obliku spatule. • Bronca; š: 4,3 cm, d: 8,6 cm, v: 2,6 cm; MAC–Ullastret 4958



33. NAUŠNICA

Puig de Sant Andreu (Ullastret) • III. st. pr. Kr. • Brončana okrugla naušnica u obliku mjeseečeve prve četvrti. • Bronca; d: 1,1 cm, v: 0,6 cm; MAC–Ullastret 4956



28. HIGIJENSKI PRIBOR

Puig de Sant Andreu (Ullastret) • III. st. pr. Kr. • Dvostruki instrument za higijenu, koji se sastoji od dvije pločice koje su spojene na jednom kraju. Jedna je auriscalpium i završava u obliku male žlice. Druga je scalptorium i završava rascijepljenim izbrazdanim vrhom. Ukrašen je urezanim trakama. • Bronca; š: 0,8 cm, d: 5,8 cm; MAC–Ullastret 4967



29. HIGIJENSKI PRIBOR

Empúries (L'Escala) • iv.–ii. st. pr. Kr. • Dvostruki instrument za higijenu, koji se sastoji od dvije pločice koje su spojene na jednom kraju. Jedna je auriscalpium i završava u obliku male žlice. Druga je scalptorium i završava rascijepljenim izbrazdanim vrhom. Povezane su na gornjem dijelu pomoću alke za vješanje. • Bronca; š: 1,7 cm, d: 4,8 cm; MAC–GIR–15538



30. BRITVA

Puig de Sant Andreu (Ullastret) • III. st. pr. Kr. • Mala željezna britva zakrivljena sječiva s konveksnom oštricom s donje strane i vrhom zavinitim prema gore. Sačuvan trn za nasad drške. • Željezo; d: 13,9 cm; MAC–Ullastret 1750



34. PAR NAUŠNICA

Nekropola Puig de Serra (Serra de Daró) • iv. st. pr. Kr. • Brončane naušnice, pozlaćene, okrugle, u obliku lunule. • Bronca i zlato; ø: 11 cm; MAC–Ullastret 4359/4360



35. TORKVES

Castellet de Banyoles (Tivissa) • iv.–iii. st. pr. Kr. • Torkves izrađen od više niti spojenih zavrtnjem. Spada u drugu ostavu iz Tivisse. Sredina je deblja od krajeva. • Srebro; ø: max. 12 cm, najveća debljina 0,7 cm; MAC–BCN–19447 • Bibliografija: Serra 1941, s. 31, list 12; Aranegui, Mohen, Rouillard, 1998, s. 315, 244; Raddatz 1969, s. 263, list 72.5.



36. TORKVES

Puig de Sant Andreu (Ullastret) • iv.–iii. st. pr. Kr. • Brončani torkves izrađen od zavrnute tanke trake pravokutnog presjeka. Krajevi su ravni i zakrivljeni u obliku kukice za kopčanje. • Bronca; š: 15,8 cm; MAC–Ullastret 2795



37. ZOOMORFNI PRIVJESAK

Empúries cf • vi. st. pr. Kr. • Privjesak u obliku ovna na četvrtastoj bazi (podijeljenoj u trake, s kuglicama na krajevima). Ispod nje, tri nepotpuno očuvana elementa u obliku prstenova. • Bronca; š: 3,3cm, d: 5cm, v: 0,9cm; MAC–BCN–1267



38. UKRAŠENA PERLA

Puig de Sant Andreu (Ullastret) • iii. st. pr. Kr. • Zrno od staklene paste jako tamne kobaltno plave boje. Kuglastog oblika, ukrašena geometrijskim motivima. • Plavo staklo; ø: 1,4 cm, v: 1,3 cm; MAC–Ullastret 3440



39. PERLA

Puig de Sant Andreu (Ullastret) • iii. st. pr. Kr. • Perlica od staklene paste kobaltno plave boje, prstenastog oblika, debela, bez ukrasa, s velikom rupom u sredini. • Staklena pasta; ø: 1,1 cm, v: 0,6 cm; MAC–Ullastret 4751



43. FIBULA

Puig de Sant Andreu (Ullastret) • iii. st. pr. Kr. • Brončana fibula latenskoga tipa s dvostranom spiralom i visokim lukom. Nožica je prebačena prema luku, a završava diskom s umetnutim koraljem. Pločasti luk širi se u sredini i ukrašen je trima poprečnim trakama, u kojima se izmjenjuju tri linije s krugovima s dvije paralelne linije. Spirala se sastoji od dva navoja sa svake strane. • Bronca i koralj; š: 1 cm, d: 3,8 cm, v: 1,2 cm; MAC–Ullastret 4560



44. FIBULA S UZDIGNUTOM NOŽICOM

Puig de Sant Andreu (Ullastret) • v.–iv. st. pr. Kr. • Brončana fibula s kratkom nožicom koja završava koničnim dugmetom. Luk je ukrašen uzdužnim žlijebom, a spirala ima dva navoja sa svake strane • Bronca; d: 3,3 cm; MAC–Ullastret 2967



45. LATENSKA FIBULA

Nekropola Puig de Serra (Serra de Daró) • 400.–350. pr. Kr. • Brončana zoomorfna fibula s ravnom nožicom savinutom prema luku, koja završava kuglicom ukrašenom reljefnim ukrasima i apliciranim ukrasima koji su nestali. Luk polukružnog presjeka, ukrašen urezanim geometrijskim motivom. Spirala s dva, izvana povezana, navoja na svakoj strani. • Bronca; š: 1,6 cm, d: 5,6 cm, v: 2,1 cm; MAC–Ullastret 4416



40. PERLA U OBLIKU DISKA

Puig de Sant Andreu (Ullastret) • v.–iv. pr. Kr. • Perlica s ogrlice od jantara, okruglog presjeka. • Jantar; ø: 1,8 cm, v: 0,7 cm; MAC–Ullastret 210



41. FIBULA LATENSKOG TIPA

Brončana fibula sa spiralom (2 navoja sa svake strane) i pločastim lukom ukrašenim sa 17 reljefno ukrašenih kružnih umetaka od koralja. Naizmjenično su raspoređeni i svaki je pričvršćen za luk brončanom zakovicom koja prolazi kroz sredinu umetka. Razvijena nožica. Keltskoga podrijetla. • Montjuïc – Sitges de Magòria / del Port (Barcelona) • iv.–ii. st. pr. Kr. • Bronca i koralj; š: 1,2 cm, d: 5,9 cm; МУНВА–14537 • Bibliografija: Asensio et al. 2009, s. 15–85, sl. 33.3.



42. FIBULA

Puig de Sant Andreu (Ullastret) • iii. st. pr. Kr. • Zoomorfna fibula s pločastim lukom ukrašenim aplikom od crvenog koralja u obliku uzdužne krijeste. Nožica nije u potpunosti sačuvana, sačuvan je samo dio žlijeba za umetanje igle. Ima spiralu s dva navoja sa svake strane i iglu. • Bronca i koralj; š: 1,1 cm, d: 4,8 cm, v: 1,1 cm; MAC–Ullastret 4952



46. FIBULA LATENSKOGA TIPA

Puig Castellar (Santa Coloma de Gramenet) • iv.–iii. st. pr. Kr. • Brončana fibula latenskoga tipa (La Tène I) ukrašena koraljima: puca na nožici i longitudinalna krijesta na luku. • Bronca; š: 0,5 cm, d: 3,6 cm, v: 1,5 cm; MAC–BCN–36513 • Bibliografija: Sanmartí et al. 1992, s. 166–167 sl. 71–199; Bosch Gimpera 1915–20, s. 593–597.



47. LATENSKA FIBULA

Mas Castellar (Pontós) • 225.–180. pr. Kr. • Fibula srednjolatskoga tipa. Dugačka nožica spojena s lukom i spiralom s četiri navoja. • Bronca; š: 2,6 cm, d: 5,5 cm; MAC–GIR–41069 • Bibliografija: Pons 2002, s. 344, sl. 11.10, br. 10.



48. FIBULA S VISOKOM NOŽICOM

Gou Batlle (Ullastret) • iii. st. pr. Kr. • Oštećena brončana fibula s visokom nožicom. Nožica završava kuglom i savinuta je. Luk je pločast, vrlo širok, ukrašen tauširanim srebrom (uzdužne linije koje se križaju s poprečnima). • Bronca i srebro; š: 1,1 cm, d: 2,4 cm, v: 1,5 cm; MAC–Ullastret 4955

49. ULOMAK LATENSKO FIBULE (UKRAŠENA



NOŽICA

Puig de Sant Andreu (Ullastret) • iv. st. pr. Kr.

• Okrugla ukrasna aplika, sastavljena od četiri ulomka crvenog koralja, ukrašena malim urezanim linijama u obliku rozete. Vjerojatno je ukrašavala fibulu s bubnjastim lukom. • Bronca i koralj; ø: 1,7 cm; MAC–Ullastret 2762



50. NARUKVICA

Margalef (Torregrossa) • iv.–ii. pr. Kr. • Narukvica

od kobaltno plavoga stakla. Unutarnja površina bez dekoracija, a vanjska ukrašena redovima izbočina u reljefu. • Plavo staklo; v: 1,5 cm, ø: 6 cm; M–71/96 • Bibliografija: Junyent 1972, s. 108, 112, sl. 22; Garcés, Rovira 1996, s. 97.



51. NARUKVICA

Puig de Sant Andreu (Ullastret) • iii. st. pr. Kr.

• Ulomak narukvice od kobaltno plavoga stakla. Oblikovana na šipki s utisnutim ukrasima u obliku izbočina. Grupa 14 Haevernick. • Staklena pasta; š: 1,9 cm, d: 5,9 cm, v: 1,2 cm; MAC–Ullastret 4605 • Bibliografija: Martin 2001; Carreras 2005, 19.



55. PRSTEN

Puig de Sant Andreu (Ullastret) • v.–iv. pr. Kr.

• Cjeloviti brončani prsten, sastavljen od koluta i ukrašenoga okruglog pečata. • Bronca; ø: 1,3 cm, v: 2,5 cm; MAC–Ullastret 160



56. POJASNA KOPČA

Nekropola Puig de Serra (Serra de Daró)

• vi.–v. st. pr. Kr. • Kopča za pojas s poligonalnom pločicom s dva polukružna isječka zatvorena linijom, s po dva para elemenata u obliku koluta. Tri kuke i pravokutna petica na kojima su očuvane dvije od tri zakovice. Izrađena je od bronce presvučene srebrom. Površina je ukrašena malim geometrijskim motivima. Ženska strana kopče valovitog oblika, od bronce, kopča se u tri točke. • Bronca i srebro; š: 5,3 cm, d: 9 cm; MAC–Ullastret 4264/4265 • Bibliografija: Martin, Genís 1993, s. 38–41, sl. 21.



57. POJASNA KOPČA

Puig de Sant Andreu (Ullastret) • v. st. pr. Kr.

Brončana kopča za remen s poligonalnom pločicom sa zatvorenim izrezima koji završavaju parom elemenata u obliku koluta. Tri kukice i četvrtasta baza zakovana na četiri mjesta. Perimetralni nabrani ukras. Ženski dio kopče za pojas od bronce. Četvrtasta oblika s dva pravokutna izreza i dvije zakovice za pričvršćivanje na jednoj od strana. Perimetralni nabrani ukras. • Bronca; š: 6 cm, d: 9,4 cm; MAC–Ullastret 4284/4285 • Bibliografija: Aranegui, Mohen, Roillard 1998, 6. GOSPODARSTVO



52. NARUKVICA

Puig de Sant Andreu (Ullastret) • iii. st. pr. Kr.

• Ulomak narukvice od kobaltno plavoga stakla. Oblikovana na šipki s utisnutim ukrasima u obliku brazdi i vijugavih žutih traka. • Staklena pasta; š: 2 cm, d: 4,7 cm, v: 1 cm; MAC–Ullastret 4727 • Bibliografija: Carreras 2005, 20.



53. NARUKVICA

Puig de Sant Andreu (Ullastret) • iii. st. pr. Kr.

Ulomak narukvice od staklene paste, od prozirnoga stakla. Oblikovana na šipki s urezanim ukrasima. Grupa 6a po Haevernick, varijanta 2, serija 25 po Gebhardu. • Staklena pasta; š: 1,2 cm, d: 4,6 cm, v: 0,7 cm; MAC–Ullastret 4421 • Bibliografija: Martin 2001.



54. PRSTEN

Puig de Sant Andreu (Ullastret) • iii. st. pr. Kr.

• Brončani prsten s ukrasom od koralja i ostacima perimetralne pozlate. • Bronca, koralj i zlato; ø: 1,7 cm; MAC–Ullastret 2547



58. KOSIR

Mas Castellar – spremište 101 (Pontós) •

225.–180. pr. Kr. • Željezni kosir s listom u obliku polumjeseca i vrhom kockastog presjeka. Otvorena cjevasta drška s ostacima drveta u unutrašnjosti. Oba su dijela bila pričvršćena poprečnom zakovicom. • Željezo i ostaci mineraliziranog drveta; š: 7,7 cm; d: 25,3 cm; MAC–GIR–40890 • Bibliografija: Roure, Pernet 2011, s. 287, sl.154; Pons 1998, s. 82; Rovira 2002, s. 358, sl. 11, 26, br. 3; Pons, Rovira 1997, s. 32, sl. 18, br. 1.



59. PILA (ULOMAK)

Mas Castellar – spremište 101 (Pontós) •

225.–180. pr. Kr. • Ulomak dvoručne pile s oštrim zupcima. Zaobljen kraj. Sačuvani su ostaci drveta drške i zakovica kojom je bila pričvršćena. • Željezo; š: 3,8 cm, d: 28 cm; MAC–GIR–41019 • Bibliografija: Rovira 2002, s. 359, sl. 11.27, br. 3; Pons, Rovira 1997.



60. PILA (ULOMAK)

Mas Castellar – spremište 101 (Pontós) •

225.–180. pr. Kr. • Ulomak dvoručne pile s dvije drške s oštrim zupcima. Zaobljen kraj. Sačuvani su ostaci drveta drške i zakovica kojom je bila pričvršćena. • Željezo; š: 4 cm, d: 28 cm; MAC–GIR–41020 • Bibliografija: Rovira 2002, s. 359, sl. 11.27, br. 3; Pons, Rovira 1997.

**61. TROZUBAC**

Mas Castellar – spremište 101 (Pontós)
 • 225.–180. pr. Kr. • Trozubac s drškom u obliku prstena s peticom. Simetrični zupci pravokutnog presjeka. • Željezo; š: 22 cm, d: 29 cm; MAC–GIR–41031 • Bibliografija: Rovira 2002, s. 358, sl. 11.26, br. 2; Roure, Pernet 2011, s. 287, sl. 155; Pons, Rovira 1997, s. 31, sl. 17, br. 2.

**62. SJEKIRICA**

Mas Castellar – spremište 101 (Pontós)
 • 225.–180. pr. Kr. • Sjekira s vrlo stiliziranom longitudinalnom peticom. Pričvršćivala se za drvenu dršku pomoću središnjeg metalnog prstena koji nije sačuvan. • Željezo; š: 8,9 cm, d: 22 cm; MAC–GIR–41033 • Bibliografija: Roure, Pernet 2011, s. 287, sl. 156; Rovira 2002, s. 358, sl. 11.26, br. 7; Pons, Rovira 1997, s. 32, s. 18, br. 5.

**63. STRUGALICA**

Puig de Sant Andreu (Ullastret) • III. st. pr. Kr.
 • Željezna strugalica za čišćenje noževa na plugu. Alatka oštrog ruba s uzdužnim otvorom za nasad drške. • Željezo; d: 13 cm; MAC–Ullastret 3270
 • Bibliografija: Sanahuja 1971, sl. 91.

**67. VELIKO KLESARSKO ŠILO**

Puig de Sant Andreu (Ullastret) • III. st. pr. Kr.
 Željezno klesarsko šilo s piramidalnim vrhom.
 • Željezo; š: 2,2 cm, d: 21,7 cm; MAC–Ullastret 4568

**68. KLIJEŠTA**

Mas Castellar (Pontós) • 225.–200. pr. Kr. • Kliješta izrađena iz jednog dijela. Dugački krakovi pravokutnog presjeka. • Željezo; š: 7 cm, d: 24 cm; MAC–GIR–41023 • Bibliografija: Rovira 2002, s. 351, sl. 11.19, br. 4.

**69. UTEG ZA MREŽU**

Mas Castellar (Pontós) • 225.–220. pr. Kr. • Uteg za mrežu polukružnog presjeka. • Olovo; š: 0,7 cm, d: 4 cm; MAC–GIR–41164 • Bibliografija: Castanyer et al. 2008, s. 281, sl. 35, 1.

**64. MALA MOTIKA**

Puig de Sant Andreu (Ullastret) • IV.–III. st. pr. Kr.
 • Mala željezna motika sa zaobljenom oštricom i prstenastim tuljcem za nasad drške. • Željezo; d: 10,5 cm; MAC–Ullastret 3460

**65. NOŽ PLUGA**

Puig de Sant Andreu (Ullastret) • III. st. pr. Kr.
 • Nož pluga od trapezoidne, široke pločice s bočnim stranama blago zakrivljenima prema unutra radi boljeg pranja. Blago zatupljen vrh. • Željezo; š: 6,4 cm, d: 14,2 cm, v: 3,5 cm; MAC–Ullastret 4959

**66. KLESARSKI ČEKIĆ**

Puig de Sant Andreu (Ullastret) • III. st. pr. Kr.
 • Željezni čekić duguljastog oblika, s okruglom rupom za dršku. Jedna je strana služila kao alat za rezanje, a druga za zakucavanje. • Željezo; š: 6,8 cm, d: 20 cm; MAC–Ullastret 1581

**70. UDICA**

Mas Castellar (Pontós) • 225.–180. pr. Kr. • Brončana udica četvrtastog presjeka sa zaravnjenim gornjim dijelom i izraženim trnom. • Bronca; š: 2 cm, d: 3 cm; MAC–GIR–41047 • Bibliografija: Rovira 2002, s. 342, sl. 11.18, br. 4.

**71. INGOT**

Puig de Sant Andreu (Ullastret) • III. st. pr. Kr.
 Mali brončani šipkasti ingot s polukuglastom glavom i šiljastim vrhom plošno–konveksnog presjeka. • Bronca; š: 1 cm, d: 3,4 cm; MAC–Ullastret 4960

**72. INGOT**

Puig de Sant Andreu (Ullastret) • III. st. pr. Kr.
 Ulomak malog brončanog vretenastog ingota plošno–konveksnog presjeka. • Bronca; š: 0,8 cm, d: 3 cm; MAC–Ullastret 4961

**73. KALUP**

Mas Castellar (Pontós) • 400.–325. pr. Kr. • Polovica dvodijelnog kalupa za nakit u obliku kvadra od sive keramike. Konična matrica koristila se u kombinaciji s drugom, jednakom polovicom za izradu bikoničnih perlica s rebrima. Otvor za lijevanje metala i igle kojima se ova polovica pričvršćivala za drugu polovicu. • Keramika; š: 2,6 cm, d: 2,8 cm; MAC–GIR–41175 • Bibliografija: Pons 2002.

**74. KALUP ZA LIJEVANJE ŠIPKICA**

Puig de Sant Andreu (Ullastret) • iv. st. pr. Kr. • Kalup od crvenog pješčenjaka za izradu brončanih šipkica s matricom od pet linearnih šupljina i dvije bočne perforacije. • Kamen; š: 8,2 cm, d: 10,2 cm; MAC–Ullastret 3365

**75. BRUS**

Puig Castellar (Santa Coloma de Gramenet) • iv.–ii. st. pr. Kr. • Brus od crvenog pješčenjaka u obliku pomalo nepravilnog kvadra koji je pocrnio s jedne strane. • Kamen; š: 4 cm, d: 6,9 cm, v: 2,5 cm; MAC–BCN–36203 • Bibliografija: Bosch Gimpera 1915–20, s. 593–597.

**76. ALATKA ZA POLIRANJE**

Puig Castellar (Santa Coloma de Gramenet) • iv.–ii. st. pr. Kr. • Alatka za poliranje od sivog vapnenca, duguljastog oblika i pravokutnog presjeka. • Kamen; š: 4,5 cm, d: 15,2 cm, debljina: 3,3 cm; MAC–BCN–36210 • Bibliografija: Bosch Gimpera 1915–20, s. 593–597.

**77. ALATKA ZA POLIRANJE**

Puig Castellar (Santa Coloma de Gramenet) • iv.–ii. st. pr. Kr. • Alatka za poliranje od sivog vapnenca, duguljastog oblika i pravokutnog presjeka. • Kamen; š: 4,2 cm, d: 17,3 cm, debljina: 2,9 cm; MAC–BCN–36211 • Bibliografija: Bosch Gimpera 1915–20, s. 593–597.

**78. ALATKA ZA POLIRANJE**

Puig Castellar (Santa Coloma de Gramenet) • iv.–ii. st. pr. Kr. • Alatka za poliranje od sivog vapnenca, duguljastog oblika i pravokutnog presjeka. • Kamen; š: 4,8 cm, d: 20 cm, debljina: 2,5 cm; MAC–BCN–36212 • Bibliografija: Bosch Gimpera 1915–20, s. 593–597.

**79. IBERSKA AMFORA**

Puig de Sant Andreu (Ullastret) • iv. st. pr. Kr. • Amfora izduženog kaneliranog tijela s bazom u obliku slova V, s dvije nasuprotne drške kružnog presjeka. • Keramika; ø: 13,5 cm, v: 76,8 cm; MAC–Ullastret 905 • Bibliografija: Sanmartí, Bruguera 1998.

**80. ETRUŠČANSKA AMFORA**

Puig de Sant Andreu (Ullastret) • vii.–vi. st. pr. Kr. • Amfora u obliku vretena, uskoga tijela sa zašiljenim krajem. Kratak, jasno izražen vrat, dva drška ovalnog profila na suprotnim stranama i kružnog presjeka. • Keramika; ø: 14 cm, v: 50 cm; MAC–Ullastret 1104 • Bibliografija: Martin 1991; Pallottino 1992, sl. 301.

**81. MASALIJSKA AMFORA**

Puig de Sant Andreu (Ullastret) • vi.–v. st. pr. Kr. • Amfora u obliku zvrka sa zaobljenim no jasno izraženim trbuhom, na maloj kratkoj nozi, s dugim vratom te dvije ručke koje se naslanjaju na ramena. • Keramika; ø: 17,7 cm, v: 59,5 cm; MAC–Ullastret 930

**82. PUNSKO-IBIZANSKA AMFORA**

Puig de Sant Andreu (Ullastret) • v.–iv. St. pr. Kr. • Amfora s tijelom koje se širi u donjem dijelu, zašiljenog dna, sa zaobljenim ramenom te uvučenim zaobljenim rubom. • Keramika; ø: 13 cm, v: 93 cm; MAC–Ullastret 2566

**83. GRČKO-ITALSKA AMFORA**

Mas Castellar – spremište 101 (Pontós) • 225.–180. pr. Kr. • Grčko-italska amfora za vino. Tijelo u obliku vretena. Na njoj se nalaze dva pečata s grčkim antroponomom 'Andronos' koji su utisnuti na drškama. • Keramika; v: 85 cm, ø: 37 cm; MAC–GIR–41282 • Bibliografija: Roure, Pernet 2011, s. 287, sl. 158; Pons 1998, s. 74; Pons, Rovira 1997.

**84. PUNSKA AMFORA**

Empúries (L'Escala) • iii. st. pr. Kr. • Punska-kartažanska amfora, vrlo visoka, cilindrična profila, izbrazdana. Profilirano dno s malom stožastom nogom. Uočava se okrugla bočna rupica koja služi kao filter. • Keramika; H: 128 cm, ø: 22,5 cm; MAC–E–2374 • Bibliografija: Ruiz de Arbulo 1995, s. 327–338.

**85. RODSKA AMFORA**

Puig de Sant Andreu (Ullastret) • 180.–150. pr. Kr.
 • Amfora trokutastog, izduženog profila tijela, priločno izraženog ramena, cilindričnog dugačkog vrata i izraženog ruba. Noga je gotovo cilindrična oblika. Dva uzdignuta drška. Na njihovim gornjim stranama pojavljuje se oznaka s imenom lokalnog suca u vrijeme kada je proizvedena.
 • Keramika; ø: 12 cm, v: 77 cm; MAC–Ullastret 4688 • Bibliografija: Tremoleda, Santos 2013.

**86. LITRA, SIRAKUZA**

Puig de Sant Andreu (Ullastret) • IV. pr. Kr. • Lice: lijevi profil ženske glave s kacigom, ispred grčki natpis (Syra). Naličje: dva delfina sa zvijezdom u sredini. • Bronca; ø: 3 cm; MAC–Ullastret 4835

**87. DRAHMA, RHODE**

Illa d'en Reixac (Ullastret) • III. st. pr. Kr. • Lice: lijevi profil glave Aretuze, ispred grčki natpis RODETON. Zrnasti vijenac. Naličje: ruža odozdo.
 • Srebro; ø: 1,9 cm; MAC–Ullastret 4237 • Bibliografija: Campo 2006, s. 263, 15; Castanyer et al. 2008, br. 18.

**91. POLOVICA OSNOVNE NOMINALE, KESE**

Puig de Sant Andreu (Ullastret) • II. st. pr. Kr.
 • Lice: desni profil muške glave. Zrnasti vijenac. Naličje: desni profil konja, ispod iberski natpis KESE. • Bronca; ø: 1,9 cm; MAC–Ullastret 4124
 • Bibliografija: Campo 2006, s. 269, 45.

**92. OSNOVNA NOMINALA, ILTIRTA**

Monteró (Camarasa) • II. st. pr. Kr.
 • Lice: muška glava, desni profil, s tri mala delfina okomito s obje strane glave (dva s desne strane, jedan s lijeve). Naličje: konjanik s plaštom, kacigom i palmom Ispod konja iberski natpis ILTIRTA. • Bronca; ø: 2,5 cm; MAC–BCN–47193

**93. DENAR, BOLSKAN**

Puig de Sant Andreu (Ullastret) • II. st. pr. Kr.
 • Lice: muška glava, desni profil, iza iberska slova BON. Zrnati vijenac. Naličje: konjanik s kopljem, desni profil, ispod iberski natpis BOLSKAN u jednom redu. Zrnasti vijenac. • Srebro; ø: 17 cm; MAC–Ullastret 4098 • Bibliografija: Campo 2006, s. 269, 47.

**88. DRAHMA, EMPORION**

Puig de Sant Andreu (Ullastret) • II. st. pr. Kr. • Lice: desni profil ženske glave, tri delfina. Zrnasti vijenac. Naličje: Pegaz na desnoj strani, ispod grčki natpis EMPORITON. • Srebro; ø: 1,7 cm; MAC–Ullastret 4114 • Bibliografija: Campo 2006, s. 262, 6.

**89. DRAHMA, EMPORION**

Puig de Sant Andreu (Ullastret) • III. st. pr. Kr. • Lice: desni profil ženske glave, omotana trima delfinima. Zrnasti vijenac. Naličje: Pegaz s glavom kabira, desni profil, ispod natpis. • Srebro; ø: 1,7 cm; MAC–Ullastret 4121 • Bibliografija: Campo 2006, s. 262, 8.

**90. OSNOVNA NOMINALA, UNTIKESKEN**

Illa d'en Reixac (Ullastret) • I. st. pr. Kr. • Lice: ženska glava s kacigom, desni profil, ispred iberska oznaka. EI. Naličje: desni profil Pegaza, ispod natpis UNTIKESKEN. • Bronca; ø: 2,7 cm; MAC–Ullastret 4115 • Bibliografija: Campo 2006, s. 268–269, 44.

**94. SEMIS, EBUSSUS**

Olèrdola • I. st. pr. Kr. • Lice: frontalni prikaz stojećeg boga Besa, sa suknjom i šeširom od perja. U lijevoj ruci nosi zmiju, a u desnoj malj kojim si dodiruje glavu. Jedno slovo. S lijeve strane, neopunsko slovo aleph. Zrnasti vijenac. Naličje: u dva reda, neopunski zapis. Na gornjem dijelu ybSM, na donjem dijelu broj 50. Zrnati vijenac. • Bronca, bakar; ø: 2 cm; MAC–O–301 • Bibliografija: Campo 2008, s. 410, 12.

**95. UTEG ZA TKALAČKI STAN**

Puig de Sant Andreu (Ullastret) • III. st. pr. Kr.
 • Uteg za tkalački stan u obliku krnje piramide od oksidacijski pečene keramike, s perforacijom s gornje strane. • Keramika; š: 6,3 cm, v: 10 cm; MAC–Ullastret 4954

**96. UTEG ZA TKALAČKI STAN**

Puig Castellar (Santa Coloma de Gramenet) • IV.–II. st. pr. Kr. • Glineni uteg za tkalački stan, oksidacijski pečeni. Piramidalnog oblika s dvije okrugle perforacije na gornjem dijelu. • Keramika; š: 7,5 cm, d: 8 cm, v: 2,8 cm; MAC–BCN–36407
 • Bibliografija: Bosch Gimpera 1915–20, s. 594 sl. 358; Sanmartí et al. 1992, s. 166–167, sl. 71–212.

**97. UTEG ZA TKALAČKI STAN**

Puig Castellar (Santa Coloma de Gramenet)
 • iv.–ii. st. pr. Kr. • Glineni uteg za tkalački stan, redukcijski pečeni. Kvadar s okruglom perforacijom na gornjem dijelu. Nosi oznaku u obliku zvijezde urezane na gornjoj plohi. • Keramika; š: 7 cm, v: 8,9 cm, debljina: 3,5 cm; MAC–BCN–36409
 • Bibliografija: Sanmartí et al. 1992, s. 166–167, sl. 71–199; Bosch Gimpera 1915–20, s. 593–597.

**98. PRŠLJEN**

Puig Castellar (Santa Coloma de Gramenet)
 • iv.–ii. st. pr. Kr. • Bikonični pršljen od narančaste paste, s urezanim ukrasima (koncentrične kružnice s jedne strane i vodoravne i okomite valovite linije na ostatku). • Keramika; d: 2,8 cm, v: 3 cm; MAC–BCN–9057 • Bibliografija: Sanmartí et al. 1992, s. 166–167, sl. 71–205; Bosch Gimpera 1915–20, s. 593–597.

**99. PRŠLJEN (UKRAŠEN BIJELOM PASTOM)**

Olèrdola • iii. st. pr. Kr. • Bikonični pršljen, s perforacijom u sredini, izrađen na lončarskom kolu. Sivo–smeđa glina. Ukrašen urezanim geometrijskim motivima ispunjenima bijelom pastom.
 • Keramika; v: 2,2 cm, ø: 9 cm; MAC–O–284 • Bibliografija: Molist 2008, s. 394, sl. 12.4.

**103. ŠILO**

Puig Castellar (Santa Coloma de Gramenet)
 • iv.–ii. st. pr. Kr. • Šilo od kosti, pravokutna presjeka sa zaobljenim rubovima. Gornji dio širi od ostalog dijela. • Kost; š: 1,4 cm, d: 15 cm; MAC–BCN–9064 • Bibliografija: Sanmartí et al. 1992, s. 160–161, sl. 68–158; Bosch Gimpera 1915–20, s. 593–597.

**104. PERFORIRANI ASTRAGAL**

Puig Castellar (Santa Coloma de Gramenet)
 • iv.–ii. st. pr. Kr. • Astragal s poprečnom perforacijom. • Kost; š: 2 cm, d: 3 cm, v: 1,6 cm; MAC–BCN–48217 • Bibliografija: Bosch Gimpera 1915–20, s. 593–597.

**105. PERFORIRANI ASTRAGAL**

Puig Castellar (Santa Coloma de Gramenet)
 • iv.–ii. st. pr. Kr. • Astragal s poprečnom perforacijom. • Kost; š: 1,8 cm, d: 3 cm, v: 1,6 cm; MAC–BCN–48218 • Bibliografija: Bosch Gimpera 1915–20, s. 593–597.

**100. PRŠLJEN**

Puig de Sant Andreu (Ullastret) • iii. st. pr. Kr. • Bikonični pršljen s mnogo dužim gornjim dijelom u usporedbi s donjim. Ukrašen utisnutim točkicama i urezanim valovitim linijama. • Keramika; ø: 3,6 cm, v: 2,7 cm; MAC–Ullastret 3351

**101. ŠIVAĆA IGLA**

Puig Castellar (Santa Coloma de Gramenet) • iv.–ii. st. pr. Kr. • Šivaća igla ovalnog presjeka. Gornji dio ravan. • Kost; š: 0,9 cm, d: 10,3 cm; MAC–BCN–9066 • Bibliografija: Sanmartí et al. 1992, s. 160–161, sl. 68–159; Bosch Gimpera 1915–20, s. 593–597.

**102. ŠIVAĆA IGLA**

Puig Castellar (Santa Coloma de Gramenet) • iv.–ii. st. pr. Kr. • Velika igla od kosti s blago zatupljenim vrhom. Gornji dio zaobljen i ravan. • Kost; š: 1,5 cm, d: 14 cm; MAC–BCN–9067 • Bibliografija: Sanmartí et al. 1992, s. 160–161 sl. 68–157; Bosch Gimpera 1915–20, s. 593–597.

**106. PERFORIRANI ASTRAGAL**

Puig Castellar (Santa Coloma de Gramenet)
 • iv.–ii. st. pr. Kr. • Astragal s poprečnom perforacijom. • Kost; š: 1,5 cm, d: 2,6 cm, v: 1,7 cm; MAC–BCN–48219 • Bibliografija: Bosch Gimpera 1915–20, s. 593–597.

**107. PERFORIRANI ASTRAGAL**

Puig Castellar (Santa Coloma de Gramenet)
 • iv.–ii. st. pr. Kr. • Astragal s poprečnom perforacijom. • Kost; š: 1,8 cm, d: 2,7 cm, v: 1,4 cm; MAC–BCN–48220 • Bibliografija: Bosch Gimpera 1915–20, s. 593–597.

**108. PERFORIRANI ASTRAGAL**

Puig Castellar (Santa Coloma de Gramenet)
 • iv.–ii. st. pr. Kr. • Astragal s djelomičnom uzdužnom perforacijom. • Kost; š: 1,7 cm, d: 2,6 cm, v: 1,4 cm; MAC–BCN–48221 • Bibliografija: Bosch Gimpera 1915–20, s. 593–597.



109. UKRAŠENI KOLUT

Puig Castellar (Santa Coloma de Gramenet) • IV.–II. st. pr. Kr. • Kolut od kosti s perforacijom u sredini. Ukrašen koncentričnim brazdama, jače izraženima s jedne strane. • Kost; ø: 4,6 cm, Debljina: 10 cm; MAC–BCN–36421 • Bibliografija: Sanmartí et al. 1992, s. 162–163, sl. 69–191.



110. LONAC S RUČICAMA

Puig de Sant Andreu (Ullastret) • IV.–III. st. pr. Kr. • Keramička zdjela izrađena ručno, tamno smeđe boje koja je pocrnjela. Konkavnog dna i tijela u obliku kugle, s dva drška postavljena okomito na sredinu gornjeg dijela predmeta. Rub otvoren prema van. Oponaša oblik posude caccabe stranoga podrijetla. • Ručno izrađena keramika; ø: 27,3 cm, v: 15 cm; MAC–Ullastret 4730



111. LONAC

Turó de Montgrós (El Brull) • IV.–II. st. pr. Kr. • Keramički, ručno izrađeni lonac, s profilom u obliku slova 'S' i izvučenim rubom. Slabo pročišćena smeđa smjesa, ukrašena nizom utisnutih linija i obrađena špatulom. Donji dio pocrnio od upotrebe. • Keramika; H: 21cm, ø: 20cm; MAC–BCN–29219 • Bibliografija: Molist, Rovira 1993, s. 138, sl. 53.



115. ŠALICA

Turó de la Rovira (Barcelona) • IV.–III. st. pr. Kr. • Mala šalica od ručno izrađene keramike. Cilindrično tijelo s ravnim dnom i drškom. Gruba smjesa s dijelovima koji su pocrnjeli od uporabe u kuhinji. • Keramika; š: 9,3 cm, v: 7,8 cm, ø: 6,9 cm; MAC–BCN–9010 • Bibliografija: Colominas 1945–46.



116. SKYPHOS

Mas Castellar – spremište 362 (Pontós) • 375.–325. st. pr. Kr. • Skypnos izrađen na lončarskom kolu i oksidacijski pečen, smeđe boje. Stilizirana tijela u obliku kugle s uzdignutim, asimetričnim drškama. Istaknut rub i okrugla nožica blago konveksne base. • Keramika; š: 18,5 cm, v: 13 cm; MAC–GIR–40993 • Bibliografija: Roure, Pernet 2011, s. 286, sl. 148; Pons, Garcia 2008, s. 53, sl. 30 b.



117. SKYPHOS

Mas Castellar – spremište 362 (Pontós) • 375.–325. st. pr. Kr. • Skypnos izrađen na lončarskom kolu i redukcijски pečen, cne boje. Stilizirana tijela u obliku kugle s uzdignutim drškama. Izražen rub i niska okrugla nožica. • Keramika; š: 20 cm, v: 12,7 cm; MAC–GIR–40995 • Bibliografija: Pons, Garcia 2008, s. 52, sl. 29 b.



112. LONAC

Turó de Montgrós (El Brull) • IV.–II. st. pr. Kr. • Keramički lonac izrađen ručno, s profilom u obliku slova 'S' i izvučenim rubom. Smeđa smjesa pocrnjela od upotrebe. Ukrašen utisnutom aplikacijom u obliku konopa. Završni sloj između ruba i konopa obrađen špatulom, ostatak češljem. • Keramika; v: 23,5 cm, ø: 18,5 cm; • MAC–BCN–29221 • Bibliografija: Molist, Rovira 1993, s. 138 sl. 54.



113. ZDJELA–PLITICA

Puig Castellar (Santa Coloma de Gramenet) • IV.–II. st. pr. Kr. • Keramička zdjela izrađena ručno od grube smjese i pečena u oksidacijskoj peći. Tijelo u obliku polukugle s punom niskom nožicom. • Keramika; v: 6,5 cm, ø: 12,5 cm; MAC–BCN–36021 • Bibliografija: Bosch Gimpera 1915–20, s. 593–597.



114. POKLOPAC

Puig Castellar (Santa Coloma de Gramenet) • IV.–II. st. pr. Kr. • Poklopac od ručno izrađene keramike, oksidacijski pečen. Držak smješten u sredini, kratak i širok s konkavnim gornjim dijelom. • Keramika; v: 4,7 cm, ø: 8,4 cm; MAC–BCN–36036 • Bibliografija: Bosch Gimpera 1915–20, s. 593–597.



118. SKYPHOS

Mas Castellar – spremište 362 (Pontós) • 375.–325. st. pr. Kr. • Keramički skypnos izrađen na lončarskom kolu i redukcijски pečen, sivo–bež boje. Stilizirana tijela u obliku kugle s uzdignutim drškama. Izražen rub, okrugla niska nožica. • Keramika; š: 17,5 cm; v: 11,8 cm; MAC–GIR–40996 • Bibliografija: Roure, Pernet 2011, s. 286, sl. 149; Pons, Garcia 2008, s. 53, sl. 30 b.



119. VRČ

Mas Castellar – spremište 362 (Pontós) • 375.–325. st. pr. Kr. • Keramički bikonični vrč izrađen na lončarskom kolu i oksidacijski pečen. Tijela u obliku kugle, s izvučenim rubom, malom okomitom drškom i izljevom. Konkavno dno. Smjesa crveno–narančaste boje. Sačuvani su ostaci tamno crvenog premaza. • Keramika; š: 26,3 cm, v: 37 cm; MAC–GIR–41002



120. OENOCHOE

Spremišta na lokalitetu Bellaterra (Cerdanyola del Vallès) • III. st. pr. Kr. • Oenochoe s grlom od tri reznja i bikoničnim tijelom, izrađen na lončarskom kolu, s jednim drškom. Siva iberska keramika s katalonske obale. Ispupčeno dno. • Keramika; H: 22,5 cm, ø: 18cm; MAC–BCN–31146

**121. OENOCHOE**

Puig de Sant Andreu (Ullastret) • iv.–iii. st. pr. Kr. Keramički vrč tipa oenochoe iz radionice na katalonskoj obali, oksidacijski pečen i izrađen na lončarskom kolu. Kuglasto tijelo, razvijen vrat i trolisna usta. Ručka povezuje rub s ramenom. • Keramika; ø: 60 cm, v: 26 cm; MAC–Ullastret 2869 • Bibliografija : Rodríguez 2003, s. 89.

**122. MALI PEHAR S UZDIGNUTOM RUČKOM**

Puig de Sant Andreu (Ullastret) • v.–iii. st. pr. Kr. • Mali pehar izrađen na lončarskom kolu iz radionice na katalonskoj obali. Izdužena tijela s ravnim dnom, rubom blago otvorenim prema van i drškom koji se izdiže iznad ruba. • Keramika; ø: 4,1 cm, v: 7,5 cm; MAC–Ullastret 3336 • Bibliografija: Rodríguez 2003, s. 89.

**123. MALA PLITICA**

Puig de Sant Andreu (Ullastret) • iii.–ii. st. pr. Kr. • Plitica malih dimenzija iz radionice na katalonskoj obali. Zaobljenih stranica s uvučenim rubom i dnom s prstenastom nožicom, gotovo ravna vanjska dna. Tvrda glina, tamno bež boje. Vanjska i unutarnja površina imaju sivi premaz. • Keramika; ø: 7,5 cm, v: 3,1 cm; MAC–Ullastret 300 • Bibliografija : Rodríguez 2003, s. 91.

**127. OBOJENI VRČ (BIJELI MOTIVI)**

Puig de Sant Andreu (Ullastret) • iii. st. pr. Kr. • Bikonični iberski vrč velikih dimenzija, dugoga vrata, izvučenoga ruba i ispupčenog dna. Ima jedan narebreni držak koji povezuje rub i visok dio tijela. Oksidirana, fina i pročišćena keramika, crveno–smeđe boje. Ukrašen koncentričnim kružnicama bijele boje na vratu. • Keramika; ø: 113 cm, v: 23 cm; MAC–Ullastret 43

**128. OBOJEN VRČ**

Puig de Sant Andreu (Ullastret) • 525.–500. st. pr. Kr. • Iberski bikonični jajoliki vrč, s kratkim cilindričnim vratom, rubom okrenutim prema van i ispupčenim dnom. Ima dvije dvodjelne ručke koje spajaju vrat i gornji dio tijela. Ukrašen paralelnim trakama bijele boje i boje vina. • Keramika; ø: 17,4 cm, v: 43 cm; MAC–Ullastret 81

**129. VRČ (PITHOS)**

Mas Castellar – spremište 362 (Pontós) • 375.–325. st. pr. Kr. • Pitos djelomično jajolikog oblika, s vratom, izvučenim rubom i dvije ručke koje izlaze iz središnjeg dijela tijela i naslanjaju se na gornju trećinu trbuha. Oslikani ukrasi s motivima paralelnih traka žute boje. • Keramika; v: 47 cm; ø: 37 cm; MAC–GIR–41841 • Bibliografija: Pons, Garcia 2008, s. 41, sl. 18.

**124. KALATHOS**

Fontscaldes (Valls) • ii. st. pr. Kr. • Iberski kalathos izrađen na lončarskom kolu i oksidacijski pečen, ukrašen geometrijskim motivima u tonovima boje vina (pojasevi koncentričnih polukružnica između vodoravnih traka). • Keramika; v: 16 cm, ø: 20 cm; MAC–BCN–14420 • Bibliografija: Mata, Bonet 1992; Serra, Colominas 1958–1965, s. 25, sl. 1.ç

**125. KALATHOS**

Fontscaldes (Valls) • ii. st. pr. Kr. • Iberski kalathos izrađen na lončarskom kolu i oksidacijski pečen. Oslikan ukrasima u tonovima boje vina, podijeljenima u dvije trake: gornja prikazuje biljne motive, a donja geometrijske (koncentrične polukružnice). • Keramika; v: 30,5 cm, ø: 32,5 cm; MAC–BCN–19927 • Bibliografija: Mata, Bonet 1992; Serra, Colominas 1958–1965, s. 22, sl. 1 a/b.

**126. TANJUR**

Fontscaldes (Valls) • ii. st. pr. Kr. • Iberski tanjur od izrađen na lončarskom kolu s prstenastom nožicom i rubom koji je širi od posude. Glina je oksidacijski pečena, te bojana ukrasima u boji vina (trakasti i geometrijski motivi – koncentrične polukružnice i trokuti ispunjeni linijama). • Keramika; h: 16 cm, ø: 20 cm; MAC–BCN–38495 • Bibliografija: Mata, Bonet 1992; Serra, Colominas 1958–1965, s. 28, 1 a/b/c.

**130. OLPE**

Puig de Sant Andreu (Ullastret) • iv.–iii. st. pr. Kr. • Punski vrč tipa olpe s kuglastim tijelom koje se sužava prema dnu, uskoga cilindričnog vrata, raširenog uglatog ruba i ispupčenog dna. Jedan držak povezuje rub i gornji dio ramena. Ukrašen dvjema trakama crvene boje. Svijetlo oker smjesa. • Keramika; ø: 5 cm, v: 13,5 cm; MAC–Ullastret 3355

**131. SKYPHOS**

Puig de Sant Andreu (Ullastret) • v. st. pr. Kr. • Crvenofiguralni atički skyphos zaobljenoga tijela. Uz rub je ukrašen bijelo slikanom girlandom od lišća. Crni sjajni premaz, na nekim dijelovima siv od vatre. • Keramika; ø: 13,6 cm, v: 11 cm; MAC–Ullastret 1529 • Bibliografija: Picazo 1977, list xxv1 3; Maluquer et al. 1984, pl. 39.3.

**132. KYLIX–SKYPHOS**

Puig de Sant Andreu (Ullastret) • iv. st. pr. Kr. • Atička zdjela/posuda s crnim premazom s niskom nožicom i dubokim tijelom. Dva uzdignuta drška. Ima šest rupica po kojima se smješta u ibersko razdoblje. • Keramika; ø: 12,8 cm, v: 7 cm; MAC–Ullastret 1094 • Bibliografija: Picazo 1977; Maluquer et al. 1984, pl. 41.3.

**133. TANJUR**

Puig de Sant Andreu (Ullastret) • iv. st. pr. Kr.
 • Atički tanjur s crnim premazom s rubom okrenutim prema van i niskom nožicom.
 • Keramika; ø: 22,7 cm, 6,5 cm; MAC–Ullastret 1509
 • Bibliografija: Picazo 1977; Maluquer et al. 1984, pl. 41.3.

**134. KANTHAROS SESSILE**

Puig de Sant Andreu (Ullastret) • V st. pr. Kr. •
 Kantharos sessile stila Saint–Valentin. Crni sjajni premaz. S obje strane ukrašen biljnim motivima, a na nekim je dijelovima nanosena bijela boja.
 Keramika; ø: 11,4 cm, v: 12,2 cm; MAC–Ullastret 3505 • Bibliografija: Picazo 1977; Maluquer et al. 1984, pl. 38.2.

**135. LEKYTHOS**

Puig de Sant Andreu (Ullastret) • v. st. pr. Kr.
 Atički crvenofiguralni lekit nalik aribalu, malih dimenzija. Izraženo rame. Široko dno prstenasta oblika. Ukrašen ženskom glavom koja gleda udesno ispred volute. • Keramika; ø: 4,8 cm, v: 7,2 cm; MAC–Ullastret 1090 • Bibliografija: Picazo 1977; Maluquer et al. 1984, pl. 36.1.

**139. SVJETILJKA**

Puig de Sant Andreu (Ullastret) • III. st. pr. Kr.
 • Svjetiljka izrađena na lončarskom kolu, otvorena, s okruglim udubljenjem, profila u obliku kugle. Dodan kratki vrh. Okruglo, lagano naglašeno dno.
 • Keramika; š: 4,2 cm, d: 6 cm, v: 2,7 cm; MAC–Ullastret 4963

**140. ROTACIJSKI MLIN – GORNJI DIO**

Puig de Sant Andreu (Ullastret)
 • iv.–III. st. pr. Kr. • Gornji kružni dio, catillus, rotacijskoga mlina. Na sredini se nalazi rupa za osovinu, a pored nje manja rupa kroz koju se dodavalo žito. • Kamen; ø: 45 cm, v: 14 cm; MAC–Ullastret 2808

141. ROTACIJSKI MLIN – DONJI DIO

Puig de Sant Andreu (Ullastret) • iv.–III. st. pr. Kr.
 • Donji, nepomični dio rotacijskoga mlina. Na sredini se nalazi rupa za pričvršćivanje i rotaciju osovine. • Kamen; ø: 42 cm; v: 11 cm; MAC–Ullastret 2809

**136. KYLIX NA NISKOJ NOZI**

Puig de Sant Andreu (Ullastret) • 425.–400. st. pr. Kr. • Atički kilijs s crnim premazom na niskoj nozi. Izvijeni rub na unutarnjem dijelu ima reljefno naznačen početak usne. Prstenasta nožica, lagano žlijebljena na gornjem dijelu. Iznutra je ukrašena urezima u obliku koncentričnih kružnica.
 Keramika; ø: 18,6 cm, v: 6,3 cm; MAC–Ullastret 1516 • Bibliografija: Picazo 1977, list xxviii 2.

**137. PLITICA**

Mas Castellar – spremište 101 (Pontós) • III.–II. st. pr. Kr. • Keramička zdjela oblika Lamboglia 27 ab iz radionice u Rosasu. Crni premaz s urezima u sredini dna. • Keramika; v: 5,9 cm, ø: 14,1 cm; MAC–GIR–41154 • Bibliografija: Pons 2002, s. 273, sl. 10.38, br. 3; Pons, Rovira 1997.

**138. SVJETILJKA**

Puig de Sant Andreu (Ullastret) • iv.–III. st. pr. Kr.
 • Keramička svjetiljka, izrađena ručno, zatvorena i jajolikog oblika. Ovalni otvor presječen je dijagonalom na jednome od krajeva. Na gornjem dijelu ima malu okruglu rupicu. • Keramika; d: 8,5 cm, v: 4,6 cm; MAC–Ullastret 1467

**142. ŽRVANJ – DONJI DIO**

Puig de Sant Andreu (Ullastret) • III. st. pr. Kr.
 • Donji, nepomični dio žrvnja od pješčenjaka, pravokutnoga oblika. • Kamen; d: 60 cm; v: 36 cm; MAC–Ullastret 1551

143. RASTIRAČ U OBLIKU BRODA

Puig de Sant Andreu (Ullastret) • III. st. pr. Kr. • Gornji, pokretni dio ručnog mlina od pješčenjaka u obliku kobilice broda. • Kamen; š: 22,5 cm, d: 48,5 cm; MAC–Ullastret 1552

**144. NEDOVRŠENI KAMENI MUŽAR**

Puig de Sant Andreu (Ullastret) • iv.–III. st. pr. Kr.
 • Blok od lokalnoga pjeskastog kamena, u obliku nepravilna peterokuta, u kojemu se počeo rezati mužar koji nije završen. Označen je kružni perimetar predmeta s dva drška. • Kamen; š: 40,4 cm, d: 48,5 cm, v: 11,4 cm; MAC–Ullastret 4873



145. NEDOVRŠENI KAMENI MUŽAR

Puig de Sant Andreu (Ullastret) • III. st. pr. Kr. • Nedovršeni mužar od pješčenjaka. Ravna dna, dva puna drška postavljena uz rub i jasno označen lijevak. Nije urezana udubina. • Kamen; d: 40 cm, v: 11,5 cm; MAC–Ullastret 3056



146. KAMENI MUŽAR

Puig de Sant Andreu (Ullastret) • III. st. pr. Kr. • Mužar od pješčenjaka. Ima dva puna drška na rubu i vrh za lijevanje. • Kamen; ø: 31,5 cm, v: 8,5 cm; MAC–Ullastret 4708



147. RAŽANJ

Puig de Sant Andreu (Ullastret) • IV.–III. st. pr. Kr. • Željezni ražanj kojemu nedostaje zadnji dio. Izrađen je od zavrnute šipke koja je na gornjem dijelu spljoštena i savinuta tako da čini prsten. • Željezo; š: 1,3 cm, d: 25,3 cm; MAC–Ullastret 4966



151. VRČ S DVIJE RUČKE

Nekropola Can Rodon de l'Hort – grobnica III (Cabrera de Mar) • III st. pr. Kr. • Obična iberska posuda, oksidacijski pečena. Bikonična tijela, široka vrata s izvučenim rubom i dvije ručke. • Keramika; v: 25,5 cm, ø: 21,5 cm; MAC–BCN–19124 • Bibliografija: Barberà 1969–70, s. 183, sl. II.



152. POGREBNA ŽARA (STAMNOS)

Nekropola Can Rodon de l'Hort (Cabrera de Mar) • III st. pr. Kr. • Iberska zdjela, izrađena na lončarskom kolu i oksidacijski pečena, korištena kao žara za pepeo pokojnika. Gornji je dio između ručki izbrazdan. Tijelo je ukrašeno prikazom oka crne boje. • Keramika; š: 28 cm, v: 15 cm, ø: 26,5 cm; MAC–BCN–7144 • Bibliografija: Barberà 1968, s. 97–150; Rubio 1888.



153. OENOCHOE

Nekropola Can Rodon de l'Hort (Cabrera de Mar) • III st. pr. Kr. • Vrš s ručkom, izrađen na lončarskom kolu. Iberska siva keramika s katalonske obale. Uzak vrat s reljefnim ukrasom i obod s izvučenim rubom. • Keramika; v: 22 cm, ø: 18,5 cm; MAC–BCN–7185 • Bibliografija: Barberà 1968, s. 136 sl. 25; Rubio 1888.



148. KLJUČ

Puig de Sant Andreu (Ullastret) • IV.–III. st. pr. Kr. • Ključ od vrata. Ima perforiran gornji dio i tri zuba. • Željezo; š: 9,5 cm; MAC–Ullastret 2868



149. MALA AMFORA

Nekropola Can Rodon de l'Hort (Cabrera de Mar) • III. st. pr. Kr. • Mala iberska amfora, izrađena na lončarskom kolu i oksidacijski pečena. Dvije ručke i niska konkavna nožica. • Keramika; š: 20,5 cm, v: 23,3 cm, ø: 16 cm; MAC–BCN–7156 • Bibliografija: Barberà 1968, s. 119, sl. 13; Rubio 1888.



150. BIKONIČNI VRČ

Nekropola Can Rodon de l'Hort (Cabrera de Mar) • III st. pr. Kr. • Mali bikonični vrč s ručkom, izrađen na lončarskom kolu. Iberska siva keramika s katalonske obale. • Keramika; š: 11,1 cm, v: 8 cm, ø: 9,7 cm; MAC–BCN–7162 • Bibliografija: Barberà 1968, s. 125, sl. 17; Rubió 1888.



154. BIKONIČNI VRČIĆ

Nekropola Can Rodon de l'Hort – tumba III (Cabrera de Mar) • III st. pr. Kr. • Bikonični vrč od sive keramike s katalonske obale, sa samo jednom ručkom. Na donjem se dijelu nalaze tri ispupčenja, a na vratu dvije pruge. • Keramika; v: 12 cm, ø: máx. 12 cm; MAC–BCN–19126 • Bibliografija: Barberà 1969–70, s. 183, sl. II.



155. VRČ S DVIJE RUČKE

Nekropola Can Rodon de l'Hort – tumba IV (Cabrera de Mar) • III st. pr. Kr. • Vrš od obične iberske keramike, oksidacijski pečena. Površina je prekrivena tankom, jako istrošenom bež engobom. • Keramika; v: 23,5 cm, ø: 19 cm; MAC–BCN–19148 • Bibliografija: Barberà 1969–70, s. 186, sl. 13.



156. KOSIR, MINIJATURA

Puig de Sant Andreu (Ullastret) • III st. pr. Kr. • Minijaturni željezni kosir sa širokim listom s leđnim dodatkom i cjevastim tuljcem za nasad drške. • Željezo; š: 2,7 cm, d: 6,3 cm; MAC–Ullastret 4962

**157. PIJUK – MINIJATURA**

Mas Castellar (Pontós) • IV.–II. st. pr. Kr. • Alat u minijaturi. Zavjetni predmet s jednim krajem u obliku sjekire, a drugim u obliku pijuka. Perforacija u sredini za nasad drške. • Olovo; š: 1,6 cm, d: 4,7 cm; MAC – GIR – 41160 • Bibliografija: Castanyer et al. 2008, s. 285, sl. 42.

**158. SJEKIRA – MINIJATURA**

Puig de Sant Andreu (Ullastret) • III st. pr. Kr. • Mala dvostruka zavjetna brončana sjekira. Oštrice postavljene okomito. Bočna perforacija za dršku. • Bronca; š: 0,9 cm, d: 3,2 cm; MAC – Ullastret 4845

**159. SET S MINIJATURNIM OBREDNIM VRČEM I ZDJELICAMA**

Illa d'en Reixac (Ullastret) • III st. pr. Kr. • Set predmeta u minijaturi, sastoji se od jednog vrča i osam malih pehara od ručno izradene keramike. Vrč s trolisnim otvorom, ravnim dnom i ručkom izdignutom iznad ruba, koja seže do sredine tijela. Smeđa glina s crvenim i crnim dijelovima. Set malih zdjelica konkavna profila s ravnim dnom i zaobljenim rubom. Smjesa crveno-smeđe boje s tamnijim dijelovima. • Keramika; d: vrč 4,5 cm (dno); pehari 3,8–4,3 cm, v: vrč 6,6 cm; pehari 1,1–1,4 cm; MAC – Ullastret 4858–4866 • Bibliografija: Roure, Pernet 2011, 69.

**163. THYMATERIUM**

El Bordissal (Camarles) • IV.–II. st. pr. Kr. • Kadionica od terakote u obliku ženske glave (Demetra). Na gornjoj se strani nalazi 5 perforacija. Iznad čela boginje prikaz voća i dvije ptice. Uočljivi su ostaci bijele boje s prednje strane. • Keramika; v: 17 cm, ø: 13 cm; MAC – BCN – 29262 • Bibliografija: Muñoz 1963, s. 19–22; Pallarés, Garcia, Munilla 1986, s. 123–249.

**164. THYMATERIUM**

El Bordissal (Camarles) • IV.–II. st. pr. Kr. • Kadionica od terakote u obliku ženske glave (Demetra). Na gornjoj se strani nalazi 5 perforacija. Iznad čela boginje prikaz voća i dvije ptice. Uočljivi su ostaci bijele boje s prednje strane. • Keramika; v: 16 cm, ø: 11 cm; MAC – BCN – 29267 • Bibliografija: Muñoz 1963, s. 19–22; Pallarés, Garcia, Munilla 1986, s. 123–249.

**165. MASKA**

Puig de Sant Andreu (Ullastret) • III. st. pr. Kr. • Fragmentirana maska od terakote. Prikazuje ljudsko lice, možda jedne Gorgone, s dvije zmije ispod brade. Nedostaje nos, dio jednog oka i čela i sve oko lica. Narančasta smjesa s ostacima premaza svijetlo oker boje. • Terakota; š: 10,1 cm; v: 15,3 cm; MAC – Ullastret 935 • Bibliografija: Pena 1986–89, sl. 3; Miró 1990; Roure, Pernet 2011, 64.

**160. ŽIVOTINJSKA ŽRTVA – VEPAR**

Illa d'en Reixac (Ullastret) • III st. pr. Kr. • Ostaci kostiju vepra koji je ritualno žrtvovan: lubanja (26 ulomaka), donja čeljust (7 ulomaka), 12 članaka, 8 ulomaka članaka, kralješci (11 ulomaka), udovi (7 ulomaka), rebra i ostalo (32 ulomka), neodređeno (49 ulomaka). • Kost; d: máx. 23 cm; MAC – Ullastret 4867 • Bibliografija: Roure, Pernet 2011, 71.

**161. OLTAR (REPLIKA)**

Mas Castellar de Pontós (Girona) • 200.–175. pr. Kr. • Replika oltara od grčkog mramora. Kapitel u klasičnome jonskom stilu, s malim volutama. Izbrazdani trup okrugla presjeka, s bazom u obliku široke plinte. Na gornjoj plohi žrtvenika nalazi se četvrtasta posudica na kojoj se vide tragovi vatre i brazde od instrumenata za rezanje. • Sintetska smola; š: 49 cm, v: 61 cm; MAC – BCN – R2920 • Bibliografija: Buxó, Pons, Vargas 1998, s. 77; Pons 1997, s. 71–90, pos. 81–83, fotografije 1 i 2; Pons, Ruiz de Arbulo, Vivó 1998, 59–61, sl. 8, 9 i 10.

**162. THYMATERIUM**

El Bordissal (Camarles) • IV.–II. st. pr. Kr. • Kadionica od terakote u obliku ženske glave (Demetra). Na gornjoj se strani nalazi 5 perforacija. Iznad čela boginje prikaz voća i dvije ptice. Uočljivi su ostaci bijele boje s prednje strane. • Keramika; v: 16,3 cm, ø: 14 cm; MAC – BCN – 29261 • Bibliografija: Muñoz 1963, s. 19–22; Pallarés, Garcia, Munilla 1986, s. 123–249.

**166. MASKA**

Puig de Sant Andreu (Ullastret) • III. st. pr. Kr. • Fragmentirana maska od terakote. Prikazuje ljudsko lice, možda jedne Gorgone. Sačuvan je dio kose i polovica lica, od oka do brade. Sačuvani su ostaci svijetlo oker premaza na tamno bež glini. • Terakota; š: 11 cm, v: 11,3 cm; MAC – Ullastret 945 • Bibliografija: Pena 1986–89, sl. 4; Miró 1990; Roure, Pernet 2011, 65.

**167. PRIVJESAK**

Puig de Castellet (Lloret de Mar) • III. st. pr. Kr. • Privjesak od punog materijala s reljefnim prikazom ljudskoga lica vrlo naglašenih linija. Nosi kacigu na glavi, iznad se nalazi treće oko. Gornji je kraj privjeska savijen da ga se može objesiti o drugi predmet. • Srebro; š: 0,8 cm, d: 2,4 cm; MAC – GIR – 2277 • Bibliografija: Llorens, Pons 1987, s. 44; Castanyer et al. 2008, s. 284, sl. 40.

**168. POKLOPAC S PRIKAZOM LJUDSKE GLAVE**

Tossal de les Tenalles (Sidamon) • III. st. pr. Kr. • Mali keramički poklopac tamno smeđe boje, izrađen ručno. Završava u obliku stilizirane ljudske glave s velikim očima. Na bazi se nalazi perforirani dodatak. • Keramika; š: 8,4 cm, d: 10,5 cm, v: 6,1 cm; MAC – BCN – 19212 • Bibliografija: Colominas 1915–20, s. 609, sl. 393.



169. KANTHAROS S OBOJENIM RELJEFNIM GLAVAMA

Puig de Sant Andreu (Ullastret) • iv.–iii. st. pr. Kr. • Iberski obojani kantharos. Ima uzdignut vrat. Dvije se ručke spajaju s rubom i najširim dijelom tijela. Između držaka se nalazi reljefni prikaz lica. Jako istaknuta nožica. Obojeni ukrasi (mrežica) tamno crvene boje. • Keramika; ø: 8,5 cm, v: 7,3 cm; MAC–Ullastret 2999 • Bibliografija: Horn 2003.



170. FIGURICA BOGA BESA

Puig de Sant Andreu (Ullastret) • iii. st. pr. Kr. • Prikaz boga Besa u terakoti, prema ikonografskom modelu s novca iz Ibize. Groteskni patuljak prikazan frontalno, s bradom i isplaženim jezikom, nosi kratku suknjicu. Perjanica nije sačuvana. Možda se radi o amuletu. • Terakota; š: 5,2 cm, v: 8,8 cm; MAC–Ullastret 3085 • Bibliografija: Padró 1978; Padró 1983.



171. UMBO ŠTITA

Nekropola Can Rodon de l'Hort (Cabrera de Mar) • iii. st. pr. Kr. • Željezni umbo štita s polukružnim krilcima. Samo na jednome je sačuvan trokutasti nastavak. Ima dvije zakovice, a na poledini se nalaze ostaci drška. • Željezo; š: 10 cm, d: 23 cm, v: 7 cm; MAC–BCN–46997 • Bibliografija: Rubio 1888; García 2012, s. 487, sl. 289; Quesada 1997, s. 540, sl. 313; Quesada 2004, s. 77, sl. 7.



175. RITUALNO SAVINUTE KORICE MAČA

Mas Castellar (Pontós) • 225.–200. st. pr. Kr. • Polovica korice željeznoga mača latenskoga tipa, namjerno obredno savijenih i probušenih nakon prestanka uporabe. Usta korica su zvonoliko oblikovana, a sačuvana je i petlja za vješanje na pojas. • Željezo; š: 12 cm, d: 60 cm; MAC–GIR–41046 • Bibliografija: Rovira 2002, s. 361, sl. 11.29, br. 2.



176. LUBANJA PROBIJENA KLINOM

Puig de Sant Andreu (Ullastret) • iii. st. pr. Kr. • Ljudska lubanja. Sačuvan je prednji dio lubanje i dio kosti lica, kao i dio gornje čeljusti. Lubanja je pripadala muškarcu odrasle dobi, između 40 i 50 godina. Sitne građe, mediteranski tip. Na čelu se nalazi rupa od strelice, a na visini ruba kose druga, kroz koju je proboden željezni klin. Klin je djelomično sačuvan. • Kost i željezo; š: 14,1 cm, d: 18,5 cm, v: 13,8 cm; MAC–Ullastret 3613/3614 • Bibliografija: Campillo 1976–1978, Rovira 1998, sl. 7; Agustí, Martín 2006; Roure, Pernet 2011, 66.



177. OSTAVA DRAHMI IZ EMPORIONA

Puig de Sant Andreu (Ullastret) • 230.–220. pr. Kr. • Ostava drahmi iz kovnice u Emporionu. Lice: ženska glava u desnom profilu, okružena trima delfinima. Naličje: desni profil Pegaza, ispod grčki natpis EMPORITON. • Srebro; ø: 16–20 cm; MAC–Ullastret 4771–4824 • Bibliografija: Codina, Martín, Prado 2007; Campo 2007.



172. MAČ – FALCATA

Nekropola La Pedrera (Vallfogona de Balaguer) • iv. st. pr. Kr. • Mač tipa falcata velikih dimenzija. Savijenog sječiva i s drškom u obliku vrlo stilizirane glave ptice grabljivice sa zakovicom u sredini, koja simulira oko. Sječivo ravnog hrpta je izduženo, a naoštrena je samo unutrašnja strana. Nekoliko paralelnih utora nalazi se uzduž hrpta. Oružje potječe s jugoistoka Iberskoga poluotoka. • Željezo; š: 5,4 cm (máx.), d: 71,3 cm; MDL–3029 • Bibliografija: Quesada 2002b, s. 205–206; Graells 2008, s. 113–115, sl. 38.



173. RITUALNO SAVINUTE KORICE MAČA

Puig de Sant Andreu (Ullastret) • 325.–280. st. pr. Kr. • Željezne korice latenskoga mača, savijene, s trapezoidno izvedenim ustima. Sačuvan je dio petlje za provlačenje remena, kao i ukras od urezanih koncentričnih kružnica. • Željezo; š: 4,7 cm, d: 60 cm; MAC–Ullastret 4855 • Bibliografija: García 2012, s. 435.



174. MAČ

Mas Castellar (Pontós) • 225.–200. st. pr. Kr. • Željezni mač ravna sječiva latenskoga tipa, namjerno ritualno savijen nakon što je stavljen izvan uporabe. Trn drške završava dugmetom. Sječivo je paralelnih stranica koje se blago sužavaju prema vrhu, ravna presjeka. • Željezo; š: 8,5 cm, d: 70 cm; MAC–GIR–41045 • Bibliografija: Rovira 2002, s. 361, sl. 11.29, br. 1.

BIBLIOGRAFIA

Povijesni razvoj Ibera na sjeveru

Carmen Aranegui, Jean – Pierre Mohen, Pierre Rouillard, (dir.), Los Iberos, príncipes de Occidente (catálogo de la exposición), Barcelona, 1997.

Arturo Ruiz, Manuel Molinos, The Archaeology of the Iberians, Cambridge, 1998.

Oriol Mercadal (coord.), Món ibèric al Paísos Catalans (Homenatge a Josep Barberà i Farràs), xiii Col·loqui Internacional d'Arqueologia de Puigcerdà, Puigcerdà, 2005.

Joan Sanmartí, From local groups to early states: the development of complexity in protohistoric Catalonia, u Pyrenae. Journal of Western Mediterranean Prehistory and Antiquity, 35 (1), 2004, 7–41.

Joan Sanmartí, Colonial Relations and Social Change in Iberia (Seventh to Third Centuries bc), u Colonial Encounters in Ancient Iberia. Phoenician, Greek and Indigenous relations, Chicago, 2009, 49–88.

Joan Sanmartí, From the archaic states to romanization: a historical and evolutionary perspective on the Iberians, u Catalan Historical Review, 2, 2009, 9–32.

Joan Sanmartí, Maria Carme Belarte, La matérialisation du pouvoir dans l'organisation de l'espace: modèles hétérarchiques et modèles centralisés en Ibérie du Nord, in L'habitat en Europe celtique et en Méditerranée préclassique, Arles.

Iberska kuća

David Asensio, Maria Carme Belarte, Joan Sanmartí, Joan Santacana, Paisatges ibèrics. Tipus d'assentaments i formes d'ocupació del territori a la costa central de Catalunya durant el període ibèric ple, u aavv: Los iberos, príncipes de occidente, Fundación 'La Caixa', Barcelona, 1998, 373–385.

Maria Carme Belarte, Arquitectura domèstica i estructura social a la Catalunya protohistòrica, Arqueomediterrània, 1, Universitat de Barcelona, 1997.

Maria Carme Belarte, Domestic architecture and social differences in north–eastern Iberia during the Iron Age (c. 525–200 bc), Oxford Journal of Archaeology, 27 (2), 2008, . 175–199.

Maria Carme Belarte, La casa ibèrica. De la construcció a l'ús de l'espai. Societat Catalana d'Arqueologia, 2010.

Maria Carme Belarte, El espacio doméstico y su lectura social en la protohistoria de Cataluña (s.vii – ii/1 aC), u Sonia Gutiérrez Lloret, Ignacio Grau Mira. (eds.), De la estructura domèstica al espacio social. Lecturas arqueológicas Del uso social del espacio. Publicacions de la Universitat d'Alacant. Alacant, 2009, 77–94.

Maria Carme Belarte, Helena Bonet, Feliciano Sala, L'espai domèstic i l'organització de la societat ibèrica: els territoris de la franja mediterrània, u Maria Carme Belarte (ed. cient.): L'espai domèstic i l'organització de la societat a la protohistòria de la Mediterrània occidental (Ier mil·lenni). Actes de la iv Reunió Internacional d'Arqueologia de Calafell. Arqueomediterrània, 11, 2009, 93–123.

Francesc Gusi, Carme Olària, Arquitectura del mundo ibérico, Consejo de Aparejadores y Arquitectos Técnicos de la Comunidad Autónoma Valenciana, Castellón, 1984.

Joan Maluquer de Motes, Arquitectura i urbanisme ibèrics a Catalunya. Barcelona, Institut d'Arqueologia i Prehistòria, Universitat de Barcelona, 1986.

Joan Sanmartí, Joan Santacana, L'urbanisme protohistòric a la costa de Catalunya, Cota Zero, 10, 1994, 27–37.

Joan Sanmartí, Joan Santacana, Els ibers del Nord, Dalmau Editors, 2005.

Krajolik s utvrđama na sjeveru Iberije

Natàlia Alonso, Emili Junyent, Joan Baptista López, Arbeca. La Fortalesa dels Vilars, Barcelona, 2010. (Guies del Museu d'Arqueologia de Catalunya)

Luis Berrocal, La defensa de la comunidad: sobre las funciones emblemáticas de las murallas protohistóricas en la península Ibérica, u Gladius xxiv, 2004, 27–98.

Josep Burch, Josep Maria Nolla, Jordi Sagrera, Les defenses de l'oppidum de Kerunta, Girona, 2011. (Excavacions arqueològiques a la muntanya de Sant Julià de Ramis 4)

David Garcia, Els sistemes de fortificació de la porta d'accés a l'assentament de la primera edat del ferro de Sant Jaume (Alcanar, Montsià), u Revista d'Arqueologia de Ponent 19, 2009, 205–230.

Francisco Gracia, Las fortificaciones ibéricas. Análisis poliorcético y concepto de su empleo táctico en la guerra de sitio, u Arturo Oliver (coord.), Arquitectura defensiva: la protección de la población y del territorio en época ibérica, Castellón de la Plana, 2006, 63–122.

Pierre Moret, Les fortifications ibériques. De la fin de l'âge du bronze à la conquête romaine, Madrid, 1996. (Collection de la Casa de Velázquez 56)

Harald Müller, Beobachtungen an Befestigungsanlagen in Katalonien. Elemente griechischer Befestigungstechnik in Emporion, Ullastret und Tivissa, u Madrider Mitteilungen 37, 1996, 86–102.

Gabriel de Prado, La fortificación ibérica del Puig de Sant Andreu (Ullastret, Cataluña) : aspectos técnicos, formales y funcionales, u Henry Tréziny (ed.), Grecs et indigènes de la Catalogne à la mer Noire: actes des rencontres du programme européen Ramses 2 (2006–2008), 2010, 567–580. (Biama 3)

Joan Sanmartí, Joan Santacana, Les fortificacions ibèriques de la Catalunya central i costanera, u Fortificacions: la problemàtica de l'ibèric ple (segles iv–iii a.C.), Simposi Internacional d'Arqueologia Ibèrica (Manresa 6–7–8 de desembre de 1990), 1991, 127–144.

Keramičke posude u svijetu sjevernih Ibera: identitet, društvo i gospodarstvo

Pere Bosch Gimpera, Etnologia de la Península Ibèrica, Barcelona, 1932.

Joan Ferrer, La llengua i l'escriptura ibèrica a la Cerdanya, u Ker, Revista del Grup de Recerca de la Cerdanya 4, 2010, 50–59.

Ignasi Garcés, De los ilergetes al final del mundo antiguo, u Comarca de la Litera, Colección Territorio 29, 2008, 73–84.

Michael Dietler, Driven by drink, the role of drinking in the political economy and the case of Early Iron Age France, u Journal of Anthropological Archaeology 9, 1990, 352–406.

Pierre Moret, Reflexiones sobre el período ibérico pleno (siglos V a iii a.C.) en el Bajo Aragón y zonas vecinas del curso inferior del Ebro, u Ilercavonia 3, 2002, 111–136.

Prehrana sjevernih Ibera

Arturo Oliver, La cultura de la alimentación en el mundo ibérico, Diputació de Castelló, Castelló 2000.

Enriqueta Pons, Lluís Garcia (dirs.) 2008, Prácticas alimentarias en el mundo ibérico. El ejemplo de la fosa fs362 de Mas Castellar de Pontós (Empordà–España), bar International Series 1753, 2008, Oxford.

Joan Santacana, Joan Duran, La cuina dels ibers: de la llar de foc als fogons, Rafael Dalmau editor, Barcelona 2011.

Lluís Garcia, La migration du coq: de l'extrême orient à la Méditerranée, u Armelle Gardeisen (ed.), Mouvements ou déplacements de populations animales en Méditerranée au cours de l'Holocène, bar 1017, Oxford, 2002, 73–82.

Gozba u iberskome nalazištu Mas Castellar de Pontós (Girona)

Lidia Colominas, Enriqueta Pons, Maria Saña, Ritual practices and collective consumption of animal products at the Iron Age rural settlement of Mas Castellar de Pontós (Girona, Spain) (5th–2nd centuries bc), Journal of Environmental Archaeology, vol. 18, 2, Aberdeen, uk, 2013, 154–164.

Lluís Garcia, Enriqueta Pons, The archaeological identification of feasts and banquets: theoretical notes and the case of Mas Castellar, u Gonzalo Aranda Jiménez, Sandra Montón Subías, Margarita Sánchez Romero, (eds.) Guess Who's Coming To Dinner. Feasting Rituals in the Prehistoric Societies of Europe and the Near East, Oxbow Books, Oxford and Oakville, Oxford, uk, 2011, 224–245.

Enriqueta Pons, Lidia Colominas, Maria Saña, Anna Vargas, Mas Castellar, Pontós (Gérone), u Des rites et des Hommes. Les pratiques symbolliques des Celtes, des Ibères et des Grecs en Provence, en Languedoc et en Catalogne, Éditions Errance, Paris 2011, 205–210.

Enriqueta Pons, Lluís Garcia (dirs.) Prácticas alimentarias en el mundo ibérico. El ejemplo de la fosa fs362 de Mas Castellar de Pontós (Empordà–España), bar International Series 1753, Oxford, 2008.

Iberski jezik i pismo na sjeveroistoku poluotoka

Joan Ferrer, El sistema de numerales ibérico: avances en su conocimiento, u Palaeohispanica 9, 2009, 451–479.

Joan Ferrer, El sistema dual de l'escriptura ibèrica sud–oriental, u Veleia 27, 2010, 69–113.

Joan Ferrer, Los problemas de la hipótesis de la lengua ibérica como lengua vehicular, u elea 13, 2013, 115–157.

Javier de Hoz, La lengua y la escritura ibéricas y las lenguas de los iberos, u J. Untermann, F. Villar (edd.), Lengua y cultura en la Hispania prerromana, Salamanca 1993, 635–666.

Javier de Hoz, Historia lingüística de la Península Ibérica en la Antigüedad ii. El mundo ibérico prerromano y la indoeuropeización, Madrid 2011.

Eduardo Orduña, Los numerales ibéricos y el protovasco, u Veleia 28, 2011, 125–139.

Jürgen Untermann, Monumenta Linguarum Hispanicarum. Band iii. Die iberischen Inschriften aus Spanien. 1. Literaturverzeichnis, Einleitung, Indices, Wiesbaden 1990.

Javier Velaza, Iberisch –eban, –teban, u Zeitschrift für Papyrologie und Epigraphik 104, 1994, 142–150.

Javier Velaza, Tras las huellas del femenino en ibérico, una hipótesis de trabajo, u Palaeohispanica 6, 2006, 247–254.

Javier Velaza, Lengua vs. cultura material: el (viejo) problema de la lengua indígena de Cataluña, u Actes de la iii Reunió Internacional d'Arqueologia de Calafell (Calafell, 25 al 27 de novembre de 2004), Arqueo Mediterrània 9, 2006, 273–280.

Javier Velaza, Cuestiones de morfología verbal en ibérico, u E. R. Luján – J. L. García Alonso (ed.), A Greek Man in the Iberian Street. Papers in Linguistics and Epigraphy in Honour of Javier de Hoz, Innsbruck 2011, 295–304.

Proizvodnja i optjecaj novca na iberskom teritoriju na sjeveroistoku pokrajine Hispania Giterior

Marta Campo, La moneda ibérica del nordeste de la Hispania Citerior: Consideraciones sobre su cronología y función, u Proceedings of the xivth International Numismatic Congress (Glasgow, 2009), Glasgow, 2011, 1135–1141

Marta Campo, Tesoro de dracmas emporitanas hallado en el Puig de Sant Andreu (Ullastret). Estudio de las monedas, u Homenaje a Antonio Beltrán Martínez, Numisma 251, 2007, 65–78.

Carlos Martí i Garcia, La seca 'ibèrica' d'Ilturo: historiografía i dades recents. Altres qüestions sobre numismàtica ibèrica del nord–est peninsular, u Laietània 18, 2008, 37–72.

Pere Pau Ripollès, Jean–Albert Chevillon, The Archaic Coinage of Emporion, The Numismatic Chronicle 173, 2013, 1–21.

Alejandro G. Sinner, La ceca de Ilturo. Estado de la cuestión, u A. G. Sinner (ed.), La moneda de los iberos. Ilturo y los talleres layetanos, Premià de Mar, 2012, 72–73.

Isukani mač: naoružanje Ibera na sjeveroistoku poluotoka u mlađem željeznom dobu

Diodoro de Sicilia (prijev. Torres Esbarranch, J.J.), Biblioteca Histórica. Knjige iv–viii, Madrid 2004.

Tito Livio (prijev. Villar Vidal, J.A.), Historia de Roma desde su fundación. Knjige xxxi–xxxv, Madrid 2001.

Ramon Álvarez; Manuel Cubero, Los pila del poblado ibérico de Castellruf, u Gladius, xix, 1999, 121–142.

Gustavo García, Entre iberos y celtas: las espadas de tipo La Tène del noreste de la Península Ibérica, Anejos de Gladius 10, Madrid 2006.

Gustavo García, El armamento de influencia La Tène en la Península Ibérica (siglos V–I a.C.), Monographies Instrumentum 43, Montagnac 2012.

Benjamin Girard, (dir.), Au fil de l'épé. Armes et guerriers en pays celte méditerranéen, Bulletin de l'École Antique de Nîmes 30, Nîmes 2013.

Raimon Graells, Mistophoroi ilergetes en el siglo iv a.C.: El ejemplo de las tumbas de caballo de la necrópolis de La Pedrera (Vallfogona de Balaguer–Térmens, Catalunya, España), u Jahrbuch des Römisches–Germanisches Zentralmuseums, 55, 2008, 81–158.

Fernando Quesada 1997a, Gladius hispaniensis: an archeological view from Iberia, u M. Feugère (dir.): L'équipement militaire et l'armement de la république (iv–Ier s. avant J. –C.). 10th International Roman Military Equipment Conference (Montpellier, 1996), Journal of Roman Military Equipment Studies 8, Oxford 1997, 251–270.

Fernando Quesada 1997b, El armamento ibérico. Estudio tipológico, geográfico, funcional, social y simbólico de las armas en la Cultura Ibérica (siglos vi–I a.C.), Monographies Instrumentum 3, Montagnac 1997.

Fernando Quesada 1998, Aristócratas a caballo y la existencia de una verdadera ‘caballería’ en la cultura ibérica: dos ámbitos conceptuales diferentes. Congreso Internacional: Los iberos Principes de occidente. Estructuras de poder en la sociedad ibérica (Barcelona, 1998), Barcelona, 169–183.

Fernando Quesada, Territorio, etnicidad y cultura material. Estelas 'del Bajo Aragón'... en Cataluña nororiental, u Kalathos, 18–19, 1999–2000, 95–106.

Fernando Quesada, La guerra en las comunidades ibéricas (c. 237–c.195 a.C.): un modelo interpretativo, u A. Morillo; F. Cadiou; D. Mourcade (coord.), Defensa y territorio en Hispa'nia de los Escipiones a Augusto: espacios urbanos y rurales, municipales y provinciales, Leon 2003, 101–156.

Fernando Quesada, Not so different: individual fighting techniques and small unit tactics of Roman and Iberian armies within the framework of warfare in the Hellenistic Age, u P. François; P. Moret; S. Péré–Nogués (ed.), L'Hellénisation en Méditerranée occidentale au temps des guerres puniques (260–180 av. J.–C.), Actes du Colloque international de Toulouse, u Pallas 70, 2006, 245–263.

M. Carme Rovira, Las armas –trofeo en la cultura ibérica. Pautas de identificación e interpretación, u Gladius xix, 1999, 13–32.

Joan Sanmartí, Les necròpolis del període ibèric ple i tardà a Catalunya, Citerior 1, 1995, 91–107.

Iberske nekropole u Kataloniji: sjećanje na elite

Josep barberá, La necrópolis ibérica de Cabrera de Mar (Excavación 1968–1969), u Ampurias, 31–32, 1969–1970, 169–189.

Joaquim, garcia, Turó dels Dos Pins. Necròpolis ibèrica, Ed. Ausa, Barcelona, 1993.

Joaquim, garcia, Dolors zamora, Les necròpolis ibèriques a Catalunya’, u xiii CoHoqui Internacional d’Arqueologia de Puigcerdà: Món ibèric als Països Catalans, vol. 2, Puigcerdà 2003, 955–970.

Aurora martin, María Teresa genís, Els jaciments ibèrics del Puig de Serra (Serra de Daró). Segles vi–iv aC., Estudis sobre el Baix Empordà, 12, 1993, 5–47.

Joan sanmartí, Las necrópolis ibéricas en el área catalana, u Congreso de Arqueología Ibérica: las necrópolis, Serie Varia, 1, uam, Madrid, 1991, 77–108

Joan sanmartí, Les necròpolis del període ibèric ple i tardà a Catalunya, Citerior, 1, 1995, 91–106.

Iberski pogrebni običaji u Kataloniji

Teresa Chapa Brunet, Los iberos y sus rituales funerarios, u Los Iberos príncipes de Occidente, 1998, 109–119.

Núria Rafel Fontanals, El ritual d’enterrament ibèric. Un assaig de reconstrucció, u Fonaments 5, 1985, 13–31.

Joan Sanmartí Grego, Las necrópolis ibéricas en el área catalana, u Congreso de Arqueología Ibérica. Las necrópolis, Serie Varia Universidad Autónoma de Madrid 1, 1992, 77–108.

Duhovnost i obredi u katalonskih iberskih naroda

| |
|--|
| Sanamartí Aquitania |
| Des Rites et des Hommes |
| |
| Bibiana Agustí, Antonia Díaz –Carvajal, Gabriel de Prado, Ferran Codina, Laura Lara, M. Carme Rovira, M. Eulàlia Subirà, Exposition publique de têtes et d’armes chez les Ibèrers du Nord, u Dossiers d’Archéologie, 367, 2015, 32–37. |

Bibiana Agustí, Aurora Martin Actes de violencia en el període iber. El cas d’Ullastret i altres poblats catalans, u Cypsela, 16, 2006, 55–68.

Enriqueta Pons, Lidia Colominas Des silos et des rites dans le monde ibérique, u Dossiers d’Archéologie, 367, 2015, 38–43.

M. Carme Rovira, Las armas –trofeo en la cultura ibérica: pautas de identificación e interpretación, u Gladius, 19, 1999, 13–32.

Joan Sanmartí, Joan Santacana, Els ibers Del nord, Rafael Dalmau editor, Barcelona, 2005.

| |
|---|
| Tivissa |
| |
| Francesc Gusi, Susana Muriel, Carmen Olaria (coords.) Nasciturus, infans, puerulus. Vovis mater terra. La muerte en la infancia, siap, Castellón, 2008. |

Kraj iberskih naroda. Postupna asimilacija s Rimljanima

Lorenzo Abad, Simon Keay, Sebastián Ramallo (eds.), Early Roman Towns in Hispania Tarraconensis. jra Suppl. 62, Portsmouth (Rhode Island), 2006.

François Cadiou, Hibera in terra miles. Les armées romaines et la conquête de l’Hispanie sous la République (218–45 av J.–C.), Madrid, 2008.

Gonzalo Cruz Andreotti, Patrick Le Roux, Pierre Moret (eds.), La invención de una geografía de la Península Ibérica. I. La época republicana, Málaga– Madrid, 2006.

Robert C. Knapp, Aspects of the Roman Experience in Iberia 206–100 bc, Valladolid, 1977.

John S. Richardson, Hispaniae. Spain and the development of Roman Imperialism in Spain 218–82 bc, Cambridge, 1986.

John S. Richardson, The Romans in Spain, Oxford, 1996.

Nathan Rosenstein, Robert Morstein –Marx (eds.), A Companion to the Roman Republic, Oxford, 2006.

Kataloške jedinice

ADROHER ET AL. 2002
Andrés M. Adroher, María José Fernández, Josep Miquel García, Antonio López, Enriqueta Pons, Estudi ceràmic in Enriqueta Pons (dir.), Mas Castellar de Pontós (Alt Empordà): un complex arqueològic d’època ibèrica (excavacions 1990–1998), Sèrie monogràfica 21, Girona, 2002, 219–332.

AGUSTÍ, MARTIN 2006
Bibiana Agustí, Aurora Martin, Actes de violència en el període iber: el cas d’Ullastret i altres poblats catalans, in Cypsela 16, 2009, 51–64.

ARANEGUI, MOHEN, ROUILLARD 1998
Carmen Aranegui, Jean –Pierre Mohen, Pierre Rouillard (Eds.) Els Ibers. Prínceps d’Occident (catálogo de la exposición), Barcelona, 1998.

ASENSIO ET AL. 2009
David Asensio, Xavier Cela, Carme Miró, María Terea Miró, Emili Revilla El nucli ibèric de Montjuïc. Les sitges de Magòria o de Port. Barcelona, in Quaderns d’Arqueologia i Història de la Ciutat de Barcelona 05, Barcelona, 2009, 13–85.

BARBERÀ 1968
Josep Barberà, La necrópolis ibérica de Cabrera de Mar (Colección Rubio de la Serna), in Ampurias 30, Barcelona, 1968, 97–150.

BARBERÀ 1969/70
Josep Barberà, La necrópolis ibérica de Cabrera de Mar (Excavación 1968–1969), in Ampurias 31–32, 1969–70, 169–189.

BENDALA 2014
Manuel Bendala, Fragon Hannibalis. Aníbal en Hispania (catálogo de la exposición), Alcalá de Henares, 2014.

BLÁZQUEZ 1956
José María Blázquez, La interpretación de la pátera de Tivissa, in Ampurias 17–18, 1955–56, 111–139.

BLÁZQUEZ 1957–58
José María Blázquez, Nuevas aportaciones a la interpretación de la pátera de Tivissa, in Ampurias 19–20, 1957–58, 241–244.

BOSCH GIMPERA 1915/20
Pere Bosch Gimpera, El donatiu de Puig Castellar per D. Ferran de Sagarra a l’Institut d’Estudis Catalans, Anuari VI, Barcelona, 1915–20, 593–597.

BUXÓ, PONS, VARGAS 1998
Ramon Buxó, Enriqueta Pons, Anna Vargas, El graner de l’Empordà. Mas Castellar de Pontós a l’edat del Ferro, Girona, 1998.

CAMPILLO 1976–78
Domingo Campillo, Abrasiones dentarias y cráneos enclavados del poblado de Ullastret (Baix Empordà, Gerona), in Simposi Internacional sobre els Orígens del Món Ibèric (Barcelona –Empúries 1977), Ampurias 1976–78, 38–40.

CAMPO 2006
Marta Campo, Circulación monetaria en los poblados indigetes de Ullastret, in Numisma 250, 2006, 255–277.

CAMPO 2007
Marta Campo, Tesoro de dracmas emporitanas hallado en el Puig de Sant Andreu (Ullastret), II. Estudio de las monedas, in Numisma 251, 2007, 65–78.

CAMPO 2008
Marta Campo, Les troballes monetàries, in Molist, N. (ed.) La intervenció al sector 01 del Conjunt Històric d’Olèrdola. De la prehistòria a l’etapa romana (campanyes 1995–2006), Monografies d’Olèrdola II, Barcelona, 2008, 407–410.

CARRERAS 2005
Teresa Carreras (coord.), La Fragilitat en el temps: el vidre a l’antiguitat, Barcelona, 2005.

CASTANYER ET AL. 2008
Pere Castanyer, Marta Santos, Xavier Aquilué, Joaquim Tremoleda, Enriqueta Pons, Aurora Martin; María Carme Rovira, Josep Maria Mata, Elaboración y comercio de la plata y plomo en la Emporion griega y en los hábitats ibéricos de su entorno, in Revista d’Arqueologia de Ponent 18, 2008, 270–291.

CODINA, MARTIN, DE PRADO 2007 Ferran Codina, Aurora Martin, Gabriel de Prado, Tesoro de dracmas emporitanas hallado en el Puig de Sant Andreu (Ullastret), I. El contexto arqueológico, in Numisma 251, 2007, 57–64.

COLOMINAS 1915/20 Josep Colominas, El Tossal de les Tenalles de Sidamon, in Anuari de l’Institut d’Estudis Catalans, 1915–1920.

COLOMINAS 1945/46 Josep Colominas, Poblado ibérico del Turó de la Rovira, in Ampurias 7–8, 1945–46, 203–214.

FEUGÈRE 1989 Michel Feugère (dir.), Le Verre préromain en Europe occidentale, Montagnac, 1989.

GARCIA 2012 Gustavo García, El Armamento de influencia La Tène en la Península Ibérica (siglos V–I a.C.), Monographies Instrumentum 43, Montagnac, 2012.

GARCIA, MUNILLA, PALLARES 1986 Francisco Gracia, Glòria Munilla, Ramon Pallares, Presencia de culto griego en la desembocadura del Ebro. Representaciones de Deméter en el Museo Municipal de Reus, in Saguntum 20, 1986, 123–150.

GARCÉS, ROVIRA 1996 Ignasi Garcés, María Carme Rovira, Indíbil i Mandoni. Reis i guerrers (catálogo de exposición), Lleida, 1996.

HORN 2003 Fédérique Horn, Les céramiques pré–romaines à décor de têtes plastiques en péninsule Ibérique. Leur lien avec le rituel de la « tête coupée », in Mélanges de la Casa de Velázquez 33/1, 2003, 275–314.

LLORENS, PONS 1987 Josep Maria Llorens, Enriqueta Pons, Puig de Castellet, un recinto fortificado ibérico, in Revista de Arqueologia 77, Madrid, 1987, 29–45.

LLORENS, MERINO, PONS 1999 Enriqueta Pons, Josep Maria Llorens, Jordi Merino, Guies del Museu d’Arqueologia de Catalunya. Puig Castellet, Museu d’Arqueologia de Catalunya, Tarragona, 1999.

MALUQUER DE MOTES, PICAZO, MARTIN 1984 Joan Maluquer de Motes, Marina Picazo, Aurora Martin, Corpus Vasorum Antiquorum. Espagne–Musée Monographique d’Ullastret, Barcelona, 1984.

MARÍN 1983 María Cruz Marín, Una nueva interpretación de la pátera de Tivissa, in XVI

Congreso Nacional de Arqueología, (Múrcia–Cartagena, 1982), Zaragoza, 1983, 709–718.

MARTIN 1991 Aurora Martin, El material etrusco en el mundo indígena del NE de Catalunya, in José Remesal, Olimpo Musso (eds.) La presencia de material etrusco en la Península Ibérica: mesa redonda (Barcelona, 24–27 de Abril 1990), Barcelona, 1991, 95–105.

MARTIN 2001 Aurora Martin, Braçalets de vidre celta procedents de jaciments protohistòrics del nordest de Catalunya, in Carreras, T.; Domènech, I. (dir.), I Jornades Hispàniques d’Història del Vidre: actes (Barcelona–Sitges 30 de juny, 1 i 2 de juliol de 2000), Barcelona, 2001, 39–44.

MARTIN, GENÍS 1993 Aurora Martin, Maria Teresa Genís, Els jaciments ibèrics del Puig de Serra (Serra de daró). Segles VI–IV aC, in Estudis del Baix Empordà 12, 1993, 5–48.

MATA, BONET 1992 Consuelo MATA, Helena BONET, La Cerámica Ibérica: ensayo de tipología. Estudios de Arqueología Ibérica y Romana. Homenaje a Enrique Pla Ballester. Serie de trabajos varios del S.I.P. 89, Valencia, 1992.

MIRÓ 1990 María Teresa Miró, Les màscares del temple d’Ullastret, in Zephyrus XLIII, 305–309.

MISTROT, SIREIX 2012 Vincent Mistrot, Christophe Sireix, Au temps des gaulois. L’Aquitaine avant César (catálogo de la exposición), Musée d’Aquitaine, Paris, 2012.

MOLIST 2008 Núria Molist, Material ceràmic no vascular: fusaioles. Monografies Olèrdola II, Barcelona, 2008, 392–395.

MOLIST, ROVIRA 1993 Núria Molist, Jordi Rovira, La fortificació ibèrica del turó del Montgrós (el Brull, Osona), Fortificacions. La problemàtica de l’ibèric ple (segles IV–III aC), in Empúries 48 vol. II, Barcelona, 1993, 122–141.

MORENO 1949 Manuel Gómez–Moreno, Misceláneas, historia, arte, arqueología, I, Madrid, 1949.

MUÑOZ 1963 Ana María Muñoz, Pebeteros ibéricos en forma de cabeza femenina: De coroplastia ibérica I, Publicaciones eventuales 5, Barcelona, 1963.

OLIVA 1949 Miguel Oliva, Bronces de cirugia Ampuritanos en el museo de Gerona, in Anales del Instituto de Estudios Gerundenses IV, Girona, 1949, 186–193.

OLIVA 1967 Miguel Oliva, El nuevo plomo con inscripción ibérica hallado en Ullastret, in Pyrenae 3, 1967, 107–122.

OLMOS 1997 Ricardo Olmos, Las incertidumbres de los lenguajes iconográficos: las páteras de plata ibéricas, in Ricardo Olmos, J. Antonio Sandos (ed.) Iconografía ibérica, iconografía itàlica: propuestas de interpretación y lectura (Roma 11–13 nov. 1993) Coloquio Internacional, Varia 3, Madrid, 1997, 91–102.

PADRÓ 1978 Josep Padró, El deu Bes: Introducció al seu estudi, in Fonaments 1, 1978, 19–41.

PADRÓ 1983 Josep Padró, Egyptian–Type documents from the mediterranean Littoral of the Iberian Peninsula before the Roman conquest, in Leiden, 1983, 74–75.

PALLARÉS 1991 Ramon Pallarés, Las relaciones entre las representaciones mitológicas de las páteras de Tivissa y el mundo funerario etrusco, in José Remesal, Olimpo Musso (eds.) La presencia de material etrusco en la Península Ibérica: mesa redonda (Barcelona, 24–27 de Abril 1990), Barcelona, 1991, 587–595.

PALLOTINO 1992 Massimo Pallotino (Ed.), Les étrusques et l’Europe: Exposition (Galeries Nationales du Grand Palais, Paris, 15 septembre–14 décembre 1992 ; Altes Museum, Berlín, 25 février–31 mai 1993), Paris, 1992.

PENA 1986–89 María José Pena, Terracotas votivas de Ampurias y Ulastret, in Empúries 48–50, 203: 1986–1989.

PICAZO 1977 Marina Picazo, La cerámica ática de Ullastret, Publicaciones Eventuales 28, Barcelona, 1977.

PONS 1997 Enriqueta Pons, Estructures, objectes i fets culturals en el jaciment protohistòric de Mas Castellar–Pontós, in Quaderns de Prehistòria i Arqueologia de Castelló 18, 1997, 71–90.

PONS 2002 Enriqueta Pons (dir.), Mas Castellar de Pontós (Alt Empordà): un complex arqueològic d’època ibèrica (excavacions 1990–1998), Sèrie monogràfica 21, Girona, 2002.

PONS ET AL. 2010 Enriqueta Pons, David Asensio, Maribel Fuertes, Mònica Bouso, El yacimiento del Mas Castellar de Pontós (Alt Empordà, Girona): un núcleo

indígena en la orbita de la colonia focea de Emporion in Tréziny, Henri (ed.), Grecs et indigènes de la Catalogne à la mer Noire : actes des rencontres du programme européen Ramses2, 2006–2008, Bibliothèque d’archéologie méditerranéenne et africaines 3, Paris; Aix–en–Provence, 2010, 105–118.

PONS, BUXÓ, VARGAS 1998 Enriqueta Pons, Ramon Buxó, Anna Vargas, El graner de l’Empordà : Mas Castellar de Pontós a l’edat del Ferro, Girona, 1998.

PONS, GARCIA 2008 Enriqueta Pons Brun, Lluís Garcia Petit (dir.), Prácticas alimentarias en el mundo ibérico : el ejemplo de la fosa FS362 de Mas Castellar de Pontós (Empordà, España), Oxford, 2008.

PONS, ROVIRA 1997 Enriqueta Pons, Maria Carme Rovira, El dipòsit d’ofrenes de la fossa 101 de Mas Castellar de Pontós: un estudi interdisciplinari, in Estudis Arqueològics 4, 1997.

PONS, RUIZ DE ARBULO, VIVÓ 1998 Enriqueta Pons, Joquin Ruiz de Arbulo, David Vivó, El yacimiento ibérico de Mas Castellar de Pontós (Girona). Análisis de algunas piezas significativas, in Carmen Aranegui (ed.) Actas del Congreso Internacional Los Iberos. Príncipe de Occidente, Saguntum extra 1, Barcelona, 1998, 55–64.

QUESADA 1997 Fernando Quesada, El armamento ibérico. Estudio tipológico, geográfico, funcional, social y simbólico de las armas en la Cultura Ibérica (siglos VI–I a.C.), in Monographies Instrumentum II, Montagnac, 1997.

QUESADA 2004 Fernando Quesada, Innovaciones de raíz helenística en el armamento y tácticas de los pueblos ibéricos desde el siglo III a.C., in Manuel Bendala, Pierre Moret, Fernando Quesada (coord.): Formas e imágenes del poder en los siglos III y II aC. Modelos helenísticos y respuestas indígenas, Cuadernos de Prehistoria y Arqueología de la Universidad Autónoma de Madrid 28–2, Madrid, 2004, 69–94.

RADDATZ 1969 Klaus Raddatz, Die Schatzfunde des Iberischen Halbinsel vom Ende des dritten bis zur Mitte des ersten Jahrhunderts vor Chr. Madrider Forschungen 5, Berlín,1969.

RODRÍGUEZ 2003 Alicia Rodríguez, La ceràmica de la costa catalana a Ullastret, Ullastret, 2003.

ROURE, PERNET Rejane Roure, Lionel Pernet (dirs.), Des rites et des hommes: les pratiques symboliques des Celtes, des Ibères et des Grecs en Provence, en Languedoc et en Catalogne, Paris, 2011.

ROVIRA 1998

María Carme Rovira, L'exhibició d'armes i cranis enclavats en els hàbitats ibers septentrionals, in Cypsela 12, 1998, 167–182.

ROVIRA 2002

María Carme Rovira, Els objectes metàl·lics i el treball del metall, in Enriqueta Pons (dir.), Mas Castellar de Pontós (Alt Empordà): un complex arqueològic d'època ibèrica (excavacions 1990–1998), Sèrie monogràfica 21, Girona, 2002, 333–368.

ROVIRA, PONS 2005

María Carme Rovira, Enriqueta Pons, Moldes para la creación de ornamentos del yacimiento ibérico de Mas Castellar – Pontós (Girona), in Octavio Puche, Mariano Ayarzagüena (ed.), II Simposio sobre minería y metalurgia históricas en el Sudoeste europeo, Madrid 24/26–6–2005, Madrid, 171–178.

RUBIO DE LA SERNA 1888

Juan Rubio de la Serna, Noticia de una necrópolis anterromana en Cabrera de Mataró (Barcelona), Memorias de la Real Academia de la Historia XI, Madrid, 1888.

RUIZ DE ARBULO 1995

Joaquín Ruiz de Arbuló, El santuario de Asklepios y las divinidades alejandrinas en la Neápolis de Ampurias (s. II–I a.C.). Nuevas hipótesis, in Verdolay 7, 1995, 327–338.

SANAHUJA 1971

María Encarna Sanahuja, Instrumental de hierro agrícola e industrial de la época ibero-romana en Catalunya, in Pyrenae 7, 1971, 61–110.

SANMARTÍ, BRUGUERA 1998

Joan Sanmartí, Ramon Bruguera, Les àmfors ibèriques del 'celler' del Puig de Sant Andreu (Ullastret, Baix Empordà), in Cypsela 12, 1998, 183–194.

SANMARTÍ ET AL. 1992

Joan Sanmartí, Empar Gili, Antoni Rigo, Jordi Ll. de la Pinta, Els primers pobladors de Santa Coloma de Gramanet. Dels orígens al món romà, Història de Santa Coloma de Gramanet 1, 1992.

SERRA 1941

Josep Serra i Ràfols, El poblado ibérico del Catellet de Banyoles, in Ampurias 3, 1941. 15–34

SERRA, COLOMINAS 1958/1965

Joan Serra, Josep Colominas, Corpus Vasorum Antiquorum: Espagne. Musée Archéologique de Barcelone, Barcelona, 1958 – 1965.

TREMOLEDA, SANTOS 2013

Joaquim Tremoleda, Marta Santos, El comercio oriental en época helenística: los sellos anfóricos, in María Paz de Hoz, Gloria Mora (ed.) El Oriente griego en la Península Ibérica: epigrafía e historia, Bibliotheca Archaeologica Hispana 39, 2013, 61–110.

TRÍAS DE ARRIBAS 1967/68

Gloria Trías de Arribas, Cerámicas griegas de la Península Ibérica: Publicaciones de Arqueología Hispánica, 2, Serie primera, Monografías sobre cerámicas hispánicas ; 2. Tomo II, Valencia, 1967–1968.

UNTERMANN 1984

Jurgen Untermann, La lengua ibérica, Homenaje a Domingo Fletcher Valls, in Serie arqueológica 10, Academia de Cultura Valenciana, Sección de Prehistoria y Arqueología, Valencia 1984, 249–272.

VELLOSO 1940

José Velloso, Lluís Pericot, Una nueva estela ibérica, in Ampurias II, 1940, 174–175.

Sigurnost je u Vašim rukama!

Policom obveznog osiguranja od automobilske odgovornosti štite druge sudionike u prometu. Za Vašu osobnu sigurnost, uz policu AO, ugovorite i dodatnu osigurateljnu zaštitu.

ZAŠTITA BONUSA



U slučaju jedne prijavljene štete po polici obveznog osiguranja, neovisno o vrsti i iznosu štete, ne gubite svoj stečeni bonus.

AO EXCLUSIVE



Vozaču pruža pravo naknade za tjelesne ozljede koje su nastale u slučaju njegove isključive krivnje za prometnu nesreću ili uslijed više sile.

AN EXCLUSIVE



Osiguranje vozača i putnika za slučaj smrti i trajne invalidnosti uslijed prometne nesreće, kojim stječete pravo na dnevnu naknadu za bolničke dane.

AGRAM

EUROHERC
OSIGURANJE d.d.



SLUŽBENI OSIGURATELJ:

