

Vjesnik Arheološkog muzeja u Zagrebu: 3. serija - vol. XXIV-XXV

Other document types / Ostale vrste dokumenata

Publication year / Godina izdavanja: **1992**

Permanent link / Trajna poveznica: <https://urn.nsk.hr/urn:nbn:hr:300:997094>

<https://doi.org/https://doi.org/10.52064/vamz>

Rights / Prava: [Attribution-NonCommercial-NoDerivatives 4.0 International/Imenovanje-Nekomercijalno-Bez prerada 4.0 međunarodna](#)

Download date / Datum preuzimanja: **2025-02-27**



Repository / Repozitorij:

[AMZdepo - Repository of the Archaeological Museum in Zagreb](#)



UDK 902/904

ISSN 0350 - 7165

VJESNIK

ARHEOLOŠKOG MUZEJA U ZAGREBU

3. SERIJA - VOL XXIV-XXV.

1991 - 1992

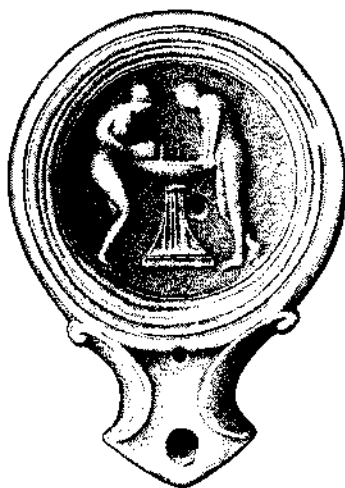

VAMZ 3. SERIJA

VOL. XXIV-XXV., str. 1-264

ZAGREB 1992.

Casopiskoji prethodio:

ARKIV ZA POVJESTNICU JUGOSLAVENSKU, I. (1852); II. (1852);
ARKIV ZA POVJESTNICU JUGOSLAVENSKU, III. (1854); IV. (1857); V. (1859); VI. (1863); VII. (1863); VIII. (1865); IX.
(1868); X. (1869); XL (1872); XII. (1875).

Dosadšnje serije VJESNIKA:

VIESTNIK NARODNOGA ZEMALJSKOGA MUZEJA U ZAGREBU, I. (1870); II. (1876).
VIESTNIK HRVATSKOGA ARHEOLOGIČKOGA DRUŽTVA, I. (1879); II. (1880); III. (1881); IV. (1882); V. (1883); VI.
(1884); VII. (1885); VIII. (1886); IX. (1887); X. (1888); XL (1889); XII. (1890); XIII. (1891); XIV. (1892).
VJESNIK HRVATSKOGA ARHEOLOŠKOGA DRUŠTVA, N.S., I. (1895); II. (1896-97); III. (1898); IV. (1899-1900); V. (1901);
VI. (1902); VII. (1903-04); VIII. (1905); IX. (1906-07); X. (1908-09); XI. (1910-1911); XII. (1912); XIII. (1913-14); XIV. (1915-19);
XV. (1928); XVI. (1935); XVII. (1936); XVII-XXI. (1937-1940); 1-2, XXII-XXIII. (1941-42); XXIV-XXV. (1943-44 - otisnuto
samo str. 1-64 + 9 T.)
VJESNIK ARHEOLOŠKOG MUZEJA U ZAGREBU, 3. serija, I. (1958); II. (1961); III. (1968); IV. (1970); V. (1971); VI-VII.
(1972-73); VIII. (1974); IX. (1975); X-XI. (1977-78); XII-XIII. (1979-80); XIV. (1981); XV. (1982); XVI-XVII. (1983-84); XVIII.
(1985); XIX. (1986); XX. (1987); XXI. (1988); XXII. (1989); XXIII. (1990).

Izdavač:

ARHEOLOŠKI MUZEJ U ZAGREBU, Trg Nikole Zrinskog 19, Zagreb

Uredništvo

ARHEOLOŠKI MUZEJ U ZAGREBU, Trg Nikole Zrinskog 19, Zagreb, p.p.542

Glavni i odgovorni urednik:

ANTE RENDIĆ-MIOČEVIĆ (Zagreb)

Zamjenik glavnog urednika i tehnički urednik:

IVAN MIRNIK (Zagreb)

Redakcijski odbor:

DUBRAVKA BALEN-LETUNIĆ, ZDENKA DUKAT, KATICA SIMONI

Izdavački savjet:

STRUČNI KOLEGIJ ARHEOLOŠKOG MUZEJA U ZAGREBU
Trg Nikole Zrinskog 19, Zagreb, p.p.542

Lektura:

SALIH ISAAC (hrvatski jezik); ANA DIKLIĆ (hrvatski jezik); SONIA WILD-BIČANIĆ (engleski jezik); BRANKA OHNJEK
(njemački jezik); VIDA DORIĆ (talijanski jezik)

Prijevod:

VESNA IVANČEVIĆ (njemački jezik); IVAN MIRNIK (njemački i engleski jezik); BRANKA OHNJEK (njemački jezik); MATE
SUIĆ (talijanski jezik); IGOR URANIĆ (engleski jezik)

Vjesnik Arheološkog muzeja u Zagrebu izlazi jednom godišnje

IZDAVANJE ČASOPISA FINANCIRAJU: REPUBLIKA HRVATSKA - MINISTARSTVO ZNANOSTI, Strossmayerov trg 4,
Zagreb; REPUBLIKA HRVATSKA - MINISTARSTVO KULTURE I PROSVJETE - GRADSKI SEKRETARIJAT ZA OBRA-

ZOVANJE, KULTURU I ZNANOST - GRADSKI FOND KULTURE, KuSeviceva 2, Zagreb.

NAKLADA 700 PRIMJERAKA

TISAK: TISKARA »VARTEKS« VARAZDIN

SADRŽAJ**CONTENTS - INHALT - SOMMAIRE**

ANTE RENDIĆ-MIOČEVIĆ	
Dr. Branka Vikić-Belanić	8
LIDIJA BAKARIĆ - METODIJA MAROVIĆ	
Branka Vikić-Belanić, Popis radova	13
IZVORNI ZNANSTVENI RADOVI	
ORIGINAL SCHOLARLY PAPERS	
DUBRAVKA BALEN-LETUNIĆ	
Nalaz ratničke opreme iz Krka	21
Fund einer Kriegerausriistung aus Krk.	28
MARIN ZANINOVIĆ	
<i>HeracleaPharia</i>	35
<i>HeracleaPharia</i>	47
LJUDMILA PLESNIČAR-GEC	
Bronasti statueti iz Emone	49
Bronze statuettes from Emona	53
MATE SUIĆ	
Liburnija i Liburni u vrijeme velikog ustanka u Iliriku od 6. do 9. god. poslije Krista (uz CIL V 3346).	55
Liburnia e Liburni durante la grande insurrezione nell'Ilirico a. 6. - 9. dopo Cr. (ad CIL V 3346).	65
<u>I DUJE RENDIĆ-MIOČEVIĆ 1</u>	
O akvejasejskoj epigrafskoj baštini i o posebnostima njenih kulturnih dedikacija	67
On the epigraphic heritage of <i>Aquae Iasae</i> and the peculiarities of its cult dedications	75
ANTE RENDIĆ-MIOČEVIĆ	
Rimska portretna plastika iz zbirke L. Nugenta u zagrebačkom Arheološkome muzeju i Pomorskom i Povijesnome muzeju Hrvatskog primorja u Rijeci	77
Römische Porträtplastik aus der Nugentschen Sammlung im Archäologischen Museum in Zagreb und in Museum für Schiffahrt und Geschichte des Kroatischen Kiistenlandes in Rijeka	86

IVAN ŠARIĆ

- Dva zanimljiva rimska nadgrobna spomenika na području Korduna . . . 111
Two interesting Roman sepulchral monuments from the Kordun Area . 117

NENAD CAMBI

- Dvije nove akvizicije Arheološke zbirke franjevačkog samostana u Sinju . 121
Two new acquisitions in the Archaeological Collection of the Sinj
Franciscan Monastery. 136

BORIS ILAKOVAC

- Brončani okovi od osovina rimskih vrata iz ulice Kraljskog Dalmatina u
Zadru 139
Bronzebeschläge einer römischen Tür aus der Kraljski Dalmatin-Gasse
in Zadar. 144

ZORAN GREGL

- Antičko nalazište Repišće kod Jastrebarskog 145
Römzeitliche Fundstätte Repišće bei Jastrebarsko. 150

ALEKSANDRA FABER

- Antička apsida i njezin kontinuitet u arhitekturi sakralnih objekata . . . 151
Antike Apsis und ihre Kontinuität in der sakralen Architektur 157

BRANKA MIGOTTI

- Dalmacija na razmeci Istoka i Zapada u svjetlu međusobnog odnosa
jaderske i salonitanske ranokršćanske crkve 163
Dalmatia on the watershed between East and West in the light of the
relationship between the Jadertine and the Salonitan Early Christian
churches. 181

IVAN MIRNIK

- Skupni nalazi slavonskih banovaca u numizmatičkoj zbirci Arheološkoga
muzeja u Zagrebu 183
Münzfunde slawonischer Banaldenare in der numismatischen Sammlung
des Archäologischen Museum in Zagreb. 204

IGOR URANIĆ

- Prilozi o skarabejima srca u Arheološkome muzeju u Zagrebu 249
A contribution to the study of the heart scarabs in the Zagreb
Archaeological Museum. 255

PRIKAZ

- Mitja GUŠTIN, Posočje v mlajši železni dobi, *Katalogi in monografije 27*,
Ljubljana 1991 (N. MAJNARIĆ-PANDŽIĆ). 263



Aracelis Villegas



Dr. BRANKA VIKIĆ-BELANČIĆ

Ovaj svezak Vjesnika Arheološkog muzeja u Zagrebu posvećen je dr. Branki Vikić-Belančić, umirovljenom znanstvenom savjetniku Muzeja te čestom suradniku toga muzejskoga glasila kojemu je, uz ostalo, svojedobno bila i odgovornim urednikom. Ovim sveskom Uredništvo se s malim zakašnjenjem pridružuje čestitkama prigodom njezine 70. godišnjice života želeći na taj način iskazati zahvalnost za dugogodišnji trud što ga je ulagala kako bi Muzej zadržao i unaprijedio stečeni ugled.

U tijeku pripremanja ovoga sveska, što je potrajalo znatno duže nego li je Uredništvo željelo i očekivalo, dogodile su se mnoge promjene u njegovu sadržaju pa je to bio jedan od razloga što je u međuvremenu svezak »narastao« do dvobroja. Potrebno je, ipak, naglasiti da nije riječ o zasebnom izdanju (zborniku, odnosno spomenici), nego o redovitom broju muzejskoga godišnjaka, što je sukladno ranije prihvaćenim načelima Uredništva, ali u još većoj mjeri i sadašnjim mogućnostima izdavača. Stoga i ovom prigodom - kao što je i ranije bio slučaj sa svescima koji su bili posvećeni pojedinim zaslužnim stručnim djelatnicima Muzeja - svezak sadrži uobičajeni kratki životopis i popis objelodanjenih radova jubilarca, kao i veći broj priloga raznolikog sadržaja, ali s naglaskom na teme koje su bliske cjelokupnom stručnom i znanstvenom djelovanju dr. Branke Vikić-Belančić. Iz toga razloga u ovome svesku pretežu prilozima s tematikom iz antičke, poglavito rimske arheologije, a autori su većinom njezini kolege i bliski suradnici.

Dr. Branka Vikić-Belančić rođena je 4. siječnja 1922. god. u Sarajevu. Osnovnu školu i gimnaziju pohađala je u Beogradu i Zagrebu. U hrvatskoj metropoli je maturirala 1941. god. i nedugo zatim, u istoj godini, na zagrebačkom Filozofskom fakultetu upisala je XXV. studijsku grupu - studij Povijesti umjetnosti i kulture s klasičnom arheologijom. Diplomirala je 1946. god. i već je slijedeće, 1947. god., imenovana najprije kustosom-pripravnikom te potom i kustosom u Antičkom odjelu Arheološkog muzeja u Zagrebu. Napredujući u poslu stekla je 1959. god. u istome Muzeju zvanje višeg kustosa. Na Sveučilištu u Zagrebu doktorirala je 1967. god. Tom je prigodom obranila disertaciju s naslovom »Rimska keramička proizvodnja na području Save i Drave I-IV st. s osobitim obzirom na proizvodnju glinenih svjetiljki«. Toj i sličnoj tematici, temeljito i sveobuhvatno problematiziranoj u doktorskoj disertaciji, posvećivala je često pozornost i u kasnijim razdobljima znanstvenog i stručnog djelovanja. U godini obrane doktorske disertacije bila je unaprijedena u zvanje znanstvenog suradnika, potom u 1972. god. u

zvanje višeg znanstvenog suradnika, a u zvanje znanstvenog savjetnika Arheološkog muzeja u Zagrebu bila je promovirana 1978. god., zaokruživši time taj svojevrsni *cursus* stručnih i znanstvenih zvanja. Umirovljena je početkom 1983. god., ali tim činom nije okončala uspješnu znanstvenu karijeru, a nije prekinula niti s nekim oblicima stručnih aktivnosti, osobito kada je riječ o terenskim istraživanjima. Na znanstvenom planu bila je vrlo aktivnim suradnikom na različitim projektima realiziranim u okviru djelovanja tadašnjeg Odjela za arheologiju Instituta za povijesne znanosti (ranije Centra) zagrebačkog Sveučilišta.

O stručnoj i znanstvenoj djelatnosti dr. Vikić-Belančić, koja je bila i još je uvijek sadržajno vrlo raznolika, najbolje je suditi na osnovi popisa njezinih objavljenih radova. Zanimljivo je da je, osobito u ranijim radovima, pokazivala interes za antičku figuralnu plastiku. Bila je među rijetkima koji su posvećivali pozornost pojavama ranog kršćanstva u kontinentalnim dijelovima Hrvatske, potaknuta, nesumnjivo, i rezultatima arheoloških iskopavanja na nekoliko lokaliteta u sjeverozapadnoj Hrvatskoj, koji su velikim dijelom i njezinim marom otkrivani i istraživani. Od iznimnog je značenja i njezina sustavna obrada fundusa grčkih vaza pohranjenih u Arheološkome muzeju u Zagrebu. Dvadesetak godina bila je, naime, članom tadašnjeg Meduakademijskog odbora za grčke vaze, a rezultat takovog njezinog djelovanja je valorizacija relevantnog materijala u katalogu I. sveska međunarodnog korpusa vaza (*Corpus vasorum antiquorum*) te još nekoliko radova u kojima je tretirala sličnu problematiku. U tome radu vrlo usko je surađivala s kolegicom V. Damevski, koja je, slično kao i M. Gorenc - oboje su bili kolege s istog, Antičkog odjela Muzeja - njezin česti suradnik i na arheološkim istraživanjima niza značajnih arheoloških lokaliteta u sjeverozapadnoj Hrvatskoj. Ipak, nedvojbeno je da je najviše pozornosti tijekom svih godina znanstvenog i stručnog djelovanja posvećivala problemima urbanizacije hrvatskih južno-panonskih područja te osobito sjeverozapadnih dijelova Hrvatske u rimsko carsko doba, s naglaskom na rimskoj keramičarskoj proizvodnji i trgovini, što je, uostalom, vidljivo iz njezine bibliografije (više o tome vidi u slijedećem prilogu), kao i iz odabira teme za njezinu doktorsku disertaciju. Poticaj takovom usmjerenju sigurno su pružila i već spomenuta istraživanja značajnih rimskih središta u tim krajevima.

Dr. Branka Vikić-Belančić od samoga početka djelovala je u Antičkom odjelu Arheološkog muzeja, a od 1972. god. pa do odlaska u mirovinu bila je tome Odjelu i agilni voditelj. Cijelo to vrijeme s tadašnjim suradnicima na Odjelu temeljito je i sustavno radila na sređivanju antičkog arheološkog materijala, podjednako onoga zatečenog, »starog«, kao i grade koja je pristizala s terenskih istraživanja tijekom nekoliko posljednjih desetljeća. Stjecajem okolnosti bila je u prigodi sudjelovati više puta u poslovima reorganizacije stalnog postava muzejske Antičke zbirke, a sudjelovala je i u pripremi dvadesetak različitih izložbi priredjenih u izložbenim prostorima Muzeja te u drugim zagrebačkim izložbenim prostorima, a često i u drugim sredinama. Kao što je već istaknuto bila je vrlo aktivan i uspješan terenski istraživač te je bila sudionikom i nerijetko voditeljem arheoloških iskopavanja brojnih lokaliteta. Ovdje spominjemo samo ona najistaknutija: Jalžabet, različiti lokaliteti na užem području današnjeg Zagreba, zatim Varaždina, Osijek te Solin, kao i Ptuj u Sloveniji i dr. Ipak se među svima njima izdvajaju istraživanja što ih je tijekom mnogih godina obavljala u Varaždinskim Toplicama (*Aquae Iasae*), Ludbregu (*Iovia - Botivo*) i Ščitarjevu nadomak Velike Gorice (*Andautonia*). Na ovom potonjem sve do nedavna je bila vrlo vrijedan suradnik,

prenoseći stečeno iskustvo generaciji arheologa koja nastavlja s istraživanjima na torn, osobito za Zagreb, iznimno značajnom lokalitetu. U svezi s temom rimske urbanizacije naših krajeva zanimljivo je napomenuti da je bila i članom nekadašnjeg Međuakademij-skog odbora za Limes te da je upravo u torn svojstvu intenzivno proučavala probleme podravskeg sektora Limesa, što je bio razlog intenziviranja arheoloških istraživanja Ludbrega, utvrdenog naselja na dravskom Limesu.

Brojni su domaći i inozemni međunarodni znanstveni i stručni skupovi na kojima je sudjelovala kolegica Vikić-Belančić, najčešće s relevantnim priopćenjima. Bila je i na mnogim studijskim putovanjima u zemlji i inozemstvu, posjetivši brojne značajne arheološke lokalitete i najzanimljivije muzeje. Značajan je i njezin redaktorski ili urednički rad u pripremi niza arheoloških publikacija. Od brojnih funkcija što ih je obnašala vrijedno je naglasiti da je u jednome mandatu bila potpredsjednik Hrvatskog arheološkog društva te da je čak osam godina bila tajnikom Antičke sekcije tadašnjeg Arheološkog društva Jugoslavije, odnosno Saveza Arheoloških društava Jugoslavije, a četiri godine i njezinim predsjednikom. Bila je, također, članom Izdavačkog savjeta istoga Saveza. Petnaestak godina djelovala je u Komisiji za polaganje stručnih ispita muzealaca kao ispitivač engleskog jezika i antičke arheologije. Mnoge je dužnosti obnašala i u matičnoj ustanovi, kao i u nekim tijelima primjerenim nekadašnjem kulturnom i znanstvenom ustroju Zagreba i Hrvatske. Svima koji su imali potrebe i prilike surađivati s dr. Brankom Vikić-Belančić, a među takovima je i pisac ovih redaka, ostati će osobito u sjećanju i po iznimnoj radnoj energiji te dobroj volji da svoje bogato stručno iskustvo strpljivo prenese onima koji su to od nje tražili. Nadamo se da će unatoč tim obvezama pronalaziti ipak dovoljno vremena i motiva da nam i dalje bude korisnim savjetnikom i, ako ustreba, suradnikom. Poželimo joj, stoga, još mnoge godine zdravlja, zadovoljstva i plodnoga rada.

Ante Rendić-Miočević

Dr BRANKA VIKIĆ-BELANČIĆ
POPIS RADOVA OD 1948-1990. GODINE

1948.

- Rimski koštani predmeti iz Osijeka u Arheološkom muzeju u Zagrebu. Summary. *Osječki zbornik*, II-III, Osijek 1948, str. 36-47 (sa si.).

1950.

- W.A. Heurtley, Prehistoric Macedonia, *Historijski zbornik*, II, 1-4, Zagreb 1950, str. 429.
- V. Gordon Child, The dawn of European civilization, *Historijski zbornik*, II, 1-4, Zagreb 1950, str. 456-457.

1952.

- Mala antikna glava iz Siska. Tête Antique de Sisak. *Muzeji*, 7, Beograd 1952, str. 60-65 (sa si.).

1953.

- Rimski potkova iz Koprivnice. *Zbornik Muzeja grada Koprivnice*, IV, 1, Koprivnica 1953, str. 126-127 (sa si.).

1954.

- Starokršćanska lampica iz Zagreba. *Peristil*, I, Zagreb 1954, str. 131-134 (sa si.).
- Arheološka istraživanja u Varaždinskim Toplicama. *Vijesti Društva muzejsko-konzervatorskih radnika NR Hrvatske*, III, 5, Zagreb 1954, str. 228-229 (sa si.).

1955.

- Novonabavljeni brončani vrč u antiknoj zbirci Arheološkog muzeja u Zagrebu. Summary: An antique bronze jug recently acquired for the antique collection of the Archaeological Museum in Zagreb. *Tkalčićev zbornik*, 1, Zagreb 1955, str. 15-23 (sa si.).
- Zbirka potkova u Arheološkom muzeju u Zagrebu. The collection of horseshoes in the Archeological Museum in Zagreb (koautor E.Walter). *Starohrvatska prosvjeta*, III s. 4, Zagreb 1955, str. 23-84 (sa si. i tab.).
- Arheološka izdanja Slovenske akademije u knjižnici Društva muzejsko-konzervatorskih radnika Hrvatske. *Vijesti Društva muzejsko-konzervatorskih radnika NR Hrvatske*, IV, 2, Zagreb 1955, str. 50-51.
- Nova postava antikne zbirke u Arheološkom muzeju u Zagrebu. *Vijesti Društva muzejsko-konzervatorskih radnika NR Hrvatske*, IV, 4, Zagreb 1955, str. 70-72 (sa si.).

1956.

- Ovogodišnja arheološka iskopavanja u Varaždinskim Toplicama. *Vijesti Društva muzejsko-konzervatorskih radnika NR Hrvatske*, V, 5, Zagreb 1956, str. 116-118 (sa si.).

1957.

- Keramički nalazi i njihov doprinos za dataciju građevinskih faza antiknog bazena u Varaždinskim Toplicama. Findings of pottery and their contribution for dating the construction phases of the antique basin of Varaždinske Toplice (Aquae Jasae). *Starinar*, N.S. VII-VIII, Beograd 1956-57, str. 141-150 (sa si.).
- Četiri rimska portreta. Summary. *Peristil*, II, Zagreb 1957, str. 39-44 (sa tab.).
- Dvije arheološke publikacije među novim akvizicijama u knjižnici Društva muzejsko-konzervatorskih radnika NR Hrvatske. *Vijesti Društva muzejsko-konzervatorskih radnika NR Hrvatske*, VI, 4, Zagreb 1957, str. 107-108.

1958.

- Arheološka istraživanja antiknog kupališta u Varaždinskim Toplicama od 1953.-1955. godine. The archaeological excavations of antique thermas at Varaždinske Toplice - Aquae Jasae - (1953-1955) (koautor M.Gorenc). *Vjesnik Arheološkog muzeja u Zagrebu*, 3. s. I, Zagreb 1958, str. 75-127 (sa tab.).

1959.

- Osvrt na arheološka istraživanja u Varaždinskim Toplicama 1956. god. (koautor M.Gorenc). *Ljetopis JAZU*, 63, Zagreb 1959, str. 211-213 (sa si.).
- Zagreb - Držićeva ulica. *Arheološki pregled*, 1, Beograd 1959, str. 142-145 (sa si.).
- Varaždinske Toplice (Aque Iasse) (koautor M. Gorenc). *Arheološki pregled*, 1, Beograd 1959, str. 136-140 (sa si.).

1960.

- Obilježje i kronologija grobova novootkrivene antikne nekropole u Držićevoj ulici u Zagrebu. *Iz starog i novog Zagreba*, II, Zagreb 1960, str. 29-46 (sa si. i tab.).
- Bakarićeva ulica - Varaždinske Toplice - Naselje. *Arheološki pregled*, 2, Beograd 1960, str. 91-93.
- Varaždinske Toplice - Naselje. *Arheološki pregled*, 2, Beograd 1960, str. 114-117.

1961.

- Istraživanja antiknog kupališta u Varaždinskim Toplicama od 1956. do 1959. godine. Untersuchungen in den Thermen von Varaždinske Toplice (Aquae Jasae) von 1956 bis 1959 (koautor M.Gorenc). *Vjesnik Arheološkog muzeja u Zagrebu*, 3.S.II, Zagreb 1961, str. 181-223 (sa tab. i planovima).
- Neki novi podaci iz Varaždinskih Toplica o životu u pozadini panonskog limesa. *Limes u Jugoslaviji*, I, Beograd 1961, str. 47-49 (sa tab.).
- Aquae Jasae, park u Varaždinskim Toplicama - antička banja. *Arheološki pregled*, 3, Beograd 1961, str. 70-72.

1962.

- Bartolovac, Jalžabet - rimsko naselje. *Arheološki pregled*, 4, Beograd 1962, str. 169-171.
- Varaždinske Toplice - rimska banja. *Arheološki pregled*, 4, Beograd 1962, str. 171-173.
- Najnoviji arheološki nalazi iz Šćitarjeva (Andautonija). *Vijesti muzealaca i konzervatora Hrvatske*, XI, 2, Zagreb 1962, str. 42-43 (sa si.).
- Del. *Enciklopedija likovnih umjetnosti*, 2, Zagreb 1962, str. 26.
- Friz. *Enciklopedija likovnih umjetnosti*, 2, Zagreb 1962, str. 330.
- Hermafrodit. *Enciklopedija likovnih umjetnosti*, 2, Zagreb 1962, str. 529.

1963.

- Die Aquae Iasae und ihr Verhältnis zum Pannonischen Limes (koautor M.Gorenc). *Arheološki radovi i rasprave JAZU*, III, Zagreb 1963, str. 111-117 (sa si.).
- Jalžabet, Bartolovac - rimski logor. *Arheološki pregled*, 5, Beograd 1963, str. 111-113.
- Varaždinske Toplice - rimsko kupalište. *Arheološki pregled*, 5, Beograd 1963, str. 113-114.

1964.

- VI međunarodni kongres istraživača limesa (koautor M.Gorenc). *Vijesti muzealaca i konzervatora Hrvatske*, XIII, 5, Zagreb 1964, str. 156-158 (sa si.).
- Aquae Jasse, Varaždinske Toplice - antička terma. *Arheološki pregled*, 6, Beograd 1964, str. 97-99.

- Kandelabar. *Enciklopedija likovnih umjetnosti*, 3, Zagreb 1964, str. 138.
- Karijatida. *Enciklopedija likovnih umjetnosti*, 3, Zagreb 1964, str. 145.
- Kentauri. *Enciklopedija likovnih umjetnosti*, 3, Zagreb 1964, str. 163.
- Medeja. *Enciklopedija likovnih umjetnosti*, 3, Zagreb 1964, str. 431.
- Meleagar. *Enciklopedija likovnih umjetnosti*, 3, Zagreb 1964, str. 435.
- Metope. *Enciklopedija likovnih umjetnosti*, 3, Zagreb 1964, str. 451.
- Mojra. *Enciklopedija likovnih umjetnosti*, 3, Zagreb 1964, str. 484.
- Paestum. *Enciklopedija likovnih umjetnosti*, 3, Zagreb 1964, str. 618.
- Panteon. *Enciklopedija likovnih umjetnosti*, 3, Zagreb 1964, str. 627.
- Partenon. *Enciklopedija likovnih umjetnosti*, 3, Zagreb 1964, str. 635.
- Persepolis. *Enciklopedija likovnih umjetnosti*, 3, Zagreb 1964, str. 654.
- Pompeji. *Enciklopedija likovnih umjetnosti*, 3, Zagreb 1964, str. 707.

1965.

- Neka obilježja ranocarske keramike u jugozapadnoj Panoniji. Quelques caractéristiques de la céramique du Haut Empire dans la Pannonie du Sud-Ouest. *Starinar*, n.s. XIII-XIV, 1962-1963, Beograd 1965, str. 89-112 (sa si.).

1966.

- Vinkovci, Cibalae - rimska građevina (koautor V.Šaranović -Svetek). *Arheološki pregled*, 8, Beograd 1966, str. 134-136.
- Pregled povijesti Varaždinskih Toplica. Varaždinske Toplice Aquae Iasae (koautor M.Gorenc). *Vijesti muzealaca i konzervatora Hrvatske*, XI, 5, Zagreb 1966, str. 7-15 (sa si.).
- Satiri. *Enciklopedija likovnih umjetnosti*, 4, Zagreb 1966, str. 167.
- Schliemann, Heinrich. *Enciklopedija likovnih umjetnosti*, 4, Zagreb 1966, str. 179-180.
- Sfinga. *Enciklopedija likovnih umjetnosti*, 4, Zagreb 1966, str. 200.
- Sibila. *Enciklopedija likovnih umjetnosti*, 4, Zagreb 1966, str. 202.
- Silen. *Enciklopedija likovnih umjetnosti*, 4, Zagreb 1966, str. 206.
- Vinski, Zdenko. *Enciklopedija likovnih umjetnosti*, 4, Zagreb 1966, str. 532.
- Vinski-Gasparini, Ksenija. *Enciklopedija likovnih umjetnosti*, 4, Zagreb 1966, str. 532.
- Winkelmann, Johann Joachim. *Enciklopedija likovnih umjetnosti*, 4, Zagreb 1966, str. 578.
- Petrijanec. *Enciklopedija likovnih umjetnosti*, 4, Zagreb 1966, str. 687.

1967.

- Varaždinske Toplice. Aquae Iasae - istraživanja u 1967. godini (koautor M.Gorenc). *Arheološki pregled*, 9, Beograd 1967. str. 102-105 (sa tab.).

1968.

- Istraživanja u Jalžabetu kao prilog upoznavanju života u zaleđu dravskog limesa. Die Forschung in Jalžabet - ein Beitrag zur Kenntnis des Lebens im Hinterland des Drava Limes. *Vjesnik Arheološkog muzeja u Zagrebu*, 3.s. III, Zagreb 1968, str. 75-101 (sa si. i tab.).
- Keramika i njen udio u trgovinskom prometu južne Panonije u rimsko carsko doba. Zusammenfassung: Die Keramik und ihr Anteil im Handel des südlichen Pannoniens zur Zeit des römischen Kaiserreichs. *Arheološki vestnik*, XIX, Ljubljana 1968, str. 509-521 (sa tab. i prilozima).
- Zbirka Loch ciparskih starina. The Loch collection of Cypriote Antiquities. *Vijesti muzealaca i konzervatora Hrvatske*, XVII, 3, Zagreb 1968, str. 22.

- Varaždinske Toplice (Aquae Iasae) - arheološka istraživanja u 1968. godini (koautor M.Gorenc). *Arheološki pregled*, 10, Beograd 1968, str.119-121 (sa tab.).
- Ludbreg, antičko naselje (koautor M. Gorenc). *Arheoloski pregled*, 10, Beograd 1968, str. 129-131 (sa tab.).

1969.

- Prilog istraživanju antiknih naselja i putova u sjeverozapadnoj Hrvatskoj (koautor M.Gorenc). Zagreb 1969, str. 3-32 (sa si.)
- Antička bronza u Jugoslaviji. *Katalog - Narodni muzej u Beogradu*, Beograd 1969, str. 67, k.br. 20, 21; str. 87, k.br. 81; str. 94, k.br. 104; str. 99, k.br. 126; str. 101, k.br. 133; str. 105, k.br. 147; str. 111, k.br. 167; str. 112, k.br. 176; str. 113, k.br. 178; str. 114, k.br. 182; str. 119, k.br. 201; str. 120, k.br. 204, 206; str. 120-121, k.br. 207; str. 124, k.br. 218; str. 125, k.br. 219; str. 126, k.br. 226; str. 127, k.br. 227, 229; str. 128, k.br. 233; str. 129, k.br. 237. (sa si.).
- Šćitarjevo, Velika Gorica - antičko naselje Andautonia (koautor M.Gorenc). *Arheološki pregled*, 11, Beograd 1969, str. 173-175 (sa tab.).
- Ludbreg - antičko naselje. *Arheoloski pregled*, 11, Beograd 1969, str. 178-180 (sa tab.).

1970.

- Završna istraživanja antičkog kupališnog kompleksa u Varaždinskim Toplicama. Abgeschlossene Ausgrabungen des Antiken Badekomplexes in Varaždinske Toplice (Aquae Iasae) (koautor M.Gorenc). *Vjesnik Arheološkog muzeja u Zagrebu*, 3.s. IV, Zagreb 1970, str. 121-157 (sa si. i tab.).
- Istraživanja u Vinkovcima 1966. godine. Summary: The archaeological researches in Vinkovci in 1966. *Vjesnik Arheološkog muzeja u Zagrebu*, 3.s. IV, Zagreb 1970, str. 159-176 (sa si. i tab.).
- Beitrag zur Problematik der keramischen Werkstätten in Siidpannonien in der römischen Kaiserzeit. *Archaeologia Iugoslavica*, XI, Beograd 1970, str. 29-44 (sa tab.).
- Andautonia, Šćitarjevo - antičko naselje (koautor V.Damevski). *Arheoloski pregled*, 12, Beograd 1970, str. 134-137 (sa tab.).
- Ludbreg-Iovia. Antički medaš i veza između Podravine i Hrvatskog Zagorja (koautor M.Gorenc). *Kaj*, III, 3-4, Zagreb 1970, str. 23-25.

1971.

- Antičke svjetiljke u Arheološkom muzeju u Zagrebu. Zusammenfassung: Antike Lampensammlung im Archäologischen Museum in Zagreb. *Vjesnik Arheološkog muzeja u Zagrebu*, 3.s. V, Zagreb 1971, str. 97-182 (sa si. i tab.).
- Karakter rimske keramike južne Panonije i problematika njene tipologije i kronologije. Summary: The character of Roman ceramic of South Pannonia and the problem of its typology and chronology. *Radovi sa Simpozijuma "Hronoloska i tipoloska determinacija rimske keramike u Jugoslaviji"*, Zenica 1971, str. 93-115 (sa tab.).
- Beilage zum Studium der Koroplastik auf dem gebiete von Siscia. *Archaeologia Iugoslavica*, 12, Beograd 1971, str. 36-44 (sa si. i tab.).
- Andautonija, Gradišće, Šćitarjevo - antičko naselje. *Arheoloski pregled*, 13, Beograd 1971, str. 49-52 (sa tab.).
- Antika u Varaždinskim Toplicama i Ludbregu (koautor M.Gorenc). *Kajkavski kalendar*, Čakovec 1971, str. 129-137 (sa si.).
- Vinkovci. *Enciklopedija Jugoslavije*, 8, Zagreb 1971, str. 498.
- Zagreb (Historija). *Enciklopedija Jugoslavije*, 8, Zagreb 1971, str. 584.

1972.

- Neda Leipen - "Athena Parthenos" (a reconstruction). *Vijesti muzealaca i konzervatora Hrvatske*, XXI, 3, Zagreb 1972, str. 47-48.

1973.

- Prilog istraživanju antickog naseobinskog kompleksa u Varaždinskim Toplicama. Zusammenfassung: Beitrag zur Erforschung des antiken Ansiedlungskomplexes in Varaždinske Toplice. *Vjesnik Arheološkog muzeja u Zagrebu*, 3.s. VI-VII, Zagreb 1972-73, str. 75-132 (sa tab. i prilozima).
- Pregled povijesti Varaždinskih Toplica (koautor M.Gorenc). Zagreb 1973, str. 6-15 (sa si.).
- Jovia, Ludbreg - istraživanja u 1973. godini. *Arheološki pregled*, 15, Beograd 1973, str. 50-51.
- Andautonia, Šćitarjevo - istraživanja u 1973. godini (koautor M.Gorenc). *Arheološki pregled*, 15, Beograd 1973, str. 52-54.
- Aquae Iasae - Varaždinske Toplice u antičko doba (koautor M.Gorenc). *Kaj*, VI, 4-5, Zagreb 1973, str. 93-109 (sa si.).

1974.

- Sonja Petru, Emonske nekropole (odkrivene med leti 1635-1960). Ljubljana 1972. (Dissertationes et monographiae XIV; Katalogi in monografije 7), *Vjesnik arheološkog muzeja u Zagrebu*, 3.s. VIII, Zagreb 1974, str. 144-145.
- Ljudmila Plesničar-Gec, Severno emonsko grobišče. Ljubljana 1972. (Katalogi in monografije 8). *Vjesnik Arheološkog muzeja u Zagrebu*, 3.s. VIII, Zagreb 1974, str. 143-144.
- Prilog istraživanju Šćitarjeva - antičke Andautonije (koautor M.Gorenc). *Kaj*, VII, 5-6, Zagreb 1974, str. 110-117 (sa si.).

1975.

- Antičke svjetiljke u Arheološkom muzeju u Zagrebu. Antike Lampensammlung im Archäologischen Museum zu Zagreb. *Vjesnik Arheološkog muzeja u Zagrebu*, 3.s. IX, Zagreb 1975, str. 49-160 (sa tab. i prilozima).
- Das fünfundzwanzigjährige Jubiläum der Untersuchungen der antiken Lokalität Aquae Iasae (Varaždinske Toplice) (koautor M.Gorenc). *Archaeologia Iugoslavica*, XVI, Beograd 1975, str. 32-50 (sa si.).
- Istraživanja u Ludbregu 1975. godine. *Vjesnik Arheološkog muzeja u Zagrebu*, 3.s. IX, Zagreb 1975, str. 168-169.
- Prilog arheologije povijesti Ludbrega u rimsko doba. *Vjesnik Arheološkog muzeja u Zagrebu*, 3.s. IX, Zagreb 1975, str. 172-173.
- Tipovi antičkih naselja u sjeverozapadnoj Hrvatskoj (sazetak). *Obavijesti Hrvatskog arheološkog društva*, VII, 3, Zagreb 1975, str. 5-6.

1976.

- Keramika grublje fature u južnoj Panoniji s osobitim obzirom na urne i lonce. Rauhe Keramik in Südpannonien mit besonderer Berücksichtigung der Urnen und Töpfe. *Arheološki vestnik*, XXVI/1975, Ljubljana 1976, str. 25-53 (sa si. i tab.).
- Antičke svjetiljke u Arheološkom muzeju u Zagrebu. Zusammenfassung: Antike Lampensammlung im Archäologischen Museum zu Zagreb. *Katalog II*, Zagreb 1976, str. I-LV (sa si. i tab.).
- Ludbreg, kod Varaždinskih Toplica - antičko naselje. *Arheološki pregled*, 18, Beograd 1976, str. 81-83.

1977.

- Tipovi naselja u sjeverozapadnoj Hrvatskoj (u svjetlu novih istraživanja). Typen antiker Ansiedlungen im nordwestlichen Kroatien zur Zeit der römischen Kaiserherrschaft. *Materijali*, XIII, Beograd 1977, str. 35-47 (sa tab. i planovima).

1978.

- Tipovi naselja u sjeverozapadnoj Hrvatskoj (u svjetlu novih istraživanja). Typen antiker Ansiedlungen im nordwestlichen Kroatien zur Zeit der römischen Kaiserherrschaft. *Izdanja Hrvatskog arheološkog društva*, 2, Zagreb 1978, str. 159-176 (sa si. i planovima).
- Elementi ranog kršćanstva u sjevernoj Hrvatskoj. Résumés: Les éléments du christianisme primitif en Croatie septentrionale. *Arheološki vestnik*, XXIX, Ljubljana 1978, str. 588-600 (sa si.).
- Istraživanja u Ludbregu 1976. godine. *Vjesnik Arheološkog muzeja u Zagrebu*, 3.s. X-XI, Zagreb 1977-78, str. 264.
- Etape urbanog razvoja Andautonije i antičko nasljeđe Zagreba. *Obavijesti Hrvatskog arheološkog društva*, X, 2, Zagreb 1978, str. 12-14.
- Varaždinske Toplice, Aquae Iassae (koautor M.Gorenc), *Arheološki pregled*, 20, Beograd 1978, str. 66-68.
- Ludbreg, Iovia (koautor M.Gorenc), *Arheološki pregled*, 20, Beograd 1978, str. 69-72.

1979.

- Antički teatar na tlu Jugoslavije - katalog. Novi Sad 1979. str. 85, k.br. 20; str. 94, k.br. 49; str. 97, k.br. 58, 59; str. 98, k.br. 61; str. 103, k.br. 69; str. 108-109, k.br. 84; str. 118, k.br. 116; str. 119, k.br. 122; str. 120, k.br. 126; str. 122, k.br. 133; str. 124, k.br. 141; str. 126-127, k.br. 147; str. 128, k.br. 152; str. 128-129, k.br. 154; str. 129, k.br. 156, 157; str. 152, k.br. 180; str. 158, k.br. 198; str. 159, k.br. 199; str. 163, k.br. 213; str. 167, k.br. 230; str. 168, k.br. 233; str. 188, k.br. 306; str. 189, k.br. 308, 310; str. 190-191, k.br. 313-317; str. 195, k.br. 333; str. 196, k.br. 334, 336; str. 197-198, k.br. 341, 342, 344; str. 199, k.br. 348; str. 200, k.br. 349-351; str. 202-203, k.br. 357-361; str. 205, k.br. 369-370; str. 208-210, k.br. 382-386; str. 218, k.br. 415; str. 219, k.br. 418; str. 220, k.br. 424; str. 222, k.br. 430, 431; str. 224, k.br. 439; str. 237, k.br. 479; str. 238, k.br. 483; str. 239, k.br. 486-488; str. 518, k.br. 518; str. 255, k.br. 520-521; str. 257, k.br. 528; str. 257-258, k.br. 530; str. 259, k.br. 534-535; str. 261-262, k.br. 544-545; str. 263, k.br. 548-550 (sa si.).
- Nagrada za životno djelo Danici Pinterović. *Godišnjak zaštite spomenika kulture Hrvatske*, 4-5, Zagreb 1978-79, str. 8-10.

1980.

- Crnofiguralne vaze iz zbirke Arheološkog muzeja u Zagrebu. Black-figural vases from the collection of the Archaeological Museum in Zagreb (koautor V.Damevski), *Vjesnik Arheološkog muzeja u Zagrebu*, 3.s. XII-XIII, Zagreb 1979-80, str. 203-231 (sa tab.).
- Varaždinske Toplice - Aquae Iassae. Varaždinske Toplice - Aquae Iassae in antiquity. Varaždinske Toplice - Aquae Iassae in der Antike (koautor M.Gorenc). *Varaždinske Toplice* 1980, str. 1-39 (sa si.).
- Istraživanja i zaštitni radovi u Varaždinskim Toplicama od 1977-1979. g. (koautor V.Damevski). *Vjesnik Arheološkog muzeja u Zagrebu*, 3.s. XII-XIII, Zagreb 1979-80, str. 233-235.
- Istraživanja u Ludbregu 1978-79. g. *Vjesnik Arheološkog muzeja u Zagrebu*, 3.s. XII-XIII, Zagreb 1979-80, str. 238-239.
- Istraživanja u Šćitarjevu 1979. g. *Vjesnik Arheološkog muzeja u Zagrebu*, 3.s. XII-XIII, Zagreb 1979-80, str. 239-240.

- Rimska keramika i staklo iz Siska. *Vjesnik Arheološkog muzeja u Zagrebu*, 3.s. XII-XIII, Zagreb 1979-80, str. 246-247.
- Rimski nakit i ukras iz naših krajeva. *Vjesnik Arheološkog muzeja u Zagrebu*, 3.s. XII-XIII, Zagreb 1979-80, str. 247.

1981.

- La problématique archéologique-urbanistique de Šćitarjevo - antique Andautonia. (koautor M.Gorenc). *Archaeologia Iugoslavica*, XX-XXI, Beograd 1980-81, str. 125-131 (sa si.).
- Etape urbanog razvitka Andautonije i antičko nasljeđe Zagreba. Etagen der urbanen Entwicklung Andautoniens und der Antike Erbteil Zagrebs. *Izdanja Hrvatskog arheološkog društva*, 6, Zagreb 1981, str. 129-154 (sa si.).
- Arheološko-urbanistička problematika Ludbrega. Resumé: La problématique archéologique et d'urbanisme de Ludbreg (koautor M.Gorenc). *Vjesnik Arheološkog muzeja u Zagrebu*, 3.s. XIV, Zagreb 1981, str. 85-95 (sa si. i tab.).
- Istraživanja u Varaždinskim Toplicama u 1980. god. *Vjesnik Arheološkog muzeja u Zagrebu*, 3.s. XIV, Zagreb 1981, str. 135-136.
- Istraživanja u Šćitarjevu 1980. god. *Vjesnik Arheološkog muzeja u Zagrebu*, 3.s. XIV, Zagreb 1981, str. 136-137.
- "Arheološki spomenici s područja Zagreba i bliže okolice" (koautor V.Damevski). *Vjesnik Arheološkog muzeja u Zagrebu*, 3.s. XIV, Zagreb 1981, str. 139-140.

1982.

- Apulske vaze Gnathia stila u Arheološkom muzeju u Zagrebu. Summary: Apulian vases of the Gnathia style at the Archaeological Museum in Zagreb (koautor V.Damevski). *Vjesnik Arheološkog muzeja u Zagrebu*, 3.s. XV, Zagreb 1982, str. 97-131 (sa tab.).
- Varaždinske Toplice - forumski kompleks. *Arheoloski pregled*, 23, Beograd 1982, str. 69-71.
- Šćitarjevo - antička Andautonia. *Arheoloski pregled*, 23, Beograd 1982, str. 75-77.
- Marcel Gorenc - Bibliografija tiskanih arheoloških radova u izboru. *Vjesnik Arheološkog muzeja u Zagrebu*, 3.s. XV, Zagreb 1982, str. IX-X.
- Šćitarjevo. *Vjesnik Arheološkog muzeja u Zagrebu*, 3.s. XV, Zagreb 1982, str. 269-270.
- Varaždinske Toplice. *Vjesnik Arheološkog muzeja u Zagrebu*, 3.s. XV, Zagreb 1982, str. 270-272.

1983.

- Šćitarjevo - Andautonija. *Obavijesti Hrvatskog arheološkog društva*, XV, 1, Zagreb 1983, str. 22-23

1984.

- Sustavna istraživanja u Ludbregu od 1968-1979. god. Summary: Systematic Excavations at Ludbreg 1968-1979. *Vjesnik Arheološkog muzeja u Zagrebu*, 3.s. XVI-XVII, Zagreb 1983-84, str. 119-166 (sa si. i tab.).
- Antičko nasljeđe ludbregškog kraja. Zusammenfassung, Summary (koautor M.Gorenc). *Ludbreg*, Ludbreg 1984, str. 59-71 (sa si.).
- Duje Rendić-Miočević - biografija. *Vjesnik Arheološkog muzeja u Zagrebu*, 3.s. XVI-XVII, Zagreb 1983-84, str. 1-3.
- Istraživanja u Šćitarjevu 1982-1983. god. *Vjesnik Arheološkog muzeja u Zagrebu*, 3.s. XVI-XVII, Zagreb 1983-84, str. 303-305.
- Istraživanja u antičkoj Andautoniji. *Obavijesti Hrvatskog arheološkog društva*, XVI, 3, Zagreb 1984, str. 44-45.
- Gabricević, Branimir. *Likovna enciklopedija Jugoslavije*, 1, Zagreb 1984, str. 435.

- Gorenc, Marcel. *Likovna enciklopedija Jugoslavije*, 1, Zagreb 1984, str. 464.
- Analiza i valorizacija prirodnog ambijenta naselja Andautonija - Šćitarjevo i prikaz kontinuiteta njegove naseljenosti (koautor M.Gorenc). *Plan uredenja manjeg naselja - Šćitarjevo*, 1-2, (Regionalni zavod za zaštitu spomenika kulture u Zagrebu) Zagreb 1984, str. 7-17 (topografski kartoni s opisom i valorizacijom; umnoženo kao rukopis).

1985.

- In Memoriam: Danica Pinterović (1897-1985). *Vijesti muzealaca i konzervatora Hrvatske*, 3-4, Zagreb 1985, str. 3.
- Šćitarjevo - antička Andautonija. *Arheoloski pregled*, 24, Beograd 1985, str. 91-93.

1986.

- Šćitarjevo - antička Andautonija, istraživanja u 1985. godini. *Obavijesti Hrvatskog arheološkog društva*, XVIII, 1, Zagreb 1986, str. 27.
- Andautonia, Šćitarjevo - antičko naselje. *Arheoloski pregled*, 25, Beograd, Ljubljana 1986, str. 39-40.
- Šćitarjevo, Andautonia. *Arheoloski pregled*, 26 (1985), Ljubljana 1986, str. 118-119 (sa si.).
- Ludbreg (koautor A. Horvat). *Likovna enciklopedija Jugoslavije*, 2, Zagreb 1987, str. 213.
- Degmedžić, Ivica. *Likovna enciklopedija Jugoslavije*, 2, Zagreb 1987, str. 300.

1988.

- Charakter und stratigraphisch-chronologische Situation der antiken Siedlung Andautonia. Karakter i stratigrafsko-kronološka situacija antičkog naselja Andautonie. *Simpozijum, Ruma 1986*, Novi Sad 1988, str. 215-226 (sa si.).

1989.

- Ranocarska svjetiljka iz Siska. Early Imperial lamp from Sisak. *Vjesnik Arheološkog muzeja u Zagrebu*, 3.s. XXII, Zagreb 1989, str. 53-58 (sa tab.).

1990.

- Uz 75. obljetnicu života Marcela Gorenca. *Obavijesti Hrvatskog arheološkog društva*, XXII, 1, Zagreb 1990, str. 63-64.

Lidija Bakarić
Metodija Marović

DUBRAVKA BALEN - LETUNIĆ

Arheološki muzej u Zagrebu
Zagreb, Trg Nikole Zrinskog

NALAZ RATNIČKE OPREME IZ KRKA

UDK 903:739.72:73.023.3(36)»-4/-3«

Izvorni znanstveni rad

Ratnička oprema - kaciga i par knemida - obradena u ovome radu, nadena je u gradu Krku na nekadašnjem imanju Sinigoj, otprije poznatu po nalazima iz pretpovijesti i antike. Navedeni predmeti, izuzevši točne oznake položaja, bez ikakvih su nalazišnih podataka. Knemide, po osnovnim karakteristikama pripadaju mlademu tipu grčkih knemida, dok kaciga, bez obzira na odstupanja u načinu izradbe iponekom detalju, ide u red negovske vrste. Tipološkom analizom predmeta dolazi se do zaključka da pripadaju istomu vremenskom horizontu te da predstavljaju cjelovit nalaz datiran od sredine 5. odnosno u 4. st. pr. Kr. Pretpostavlja se da potječu iz razorenoga ratničkog groba, ali se ne isključuje i mogućnost da je nalaz ukopan kao ostava. Kako bi se stvorila bar djelomična slika o naoružanju ovog tipa na području Liburna, na kraju rada iznijet je pregled obrambenog oružja, uključujući tu i dva privjeska u obliku ratnika.

Potkraj 1990. godine pretpovijesna zbirka Arheološkoga muzeja u Zagrebu obogaćena je nalazima s otoka Krka. Riječ je o brončanoj kacigi i paru knemida nadenih u gradu Krku nedaleko od općinske zgrade. Naime predmeti su pokupljeni još prije desetak godina s hrpe zemlje iskopane bagerom prilikom radova na vodovodu.¹ Zgrada općine nalazi se na nekadašnjem imanju Sinigoj, položaju koji je već otprije poznat kao arheološki lokalitet s nalazima iz pretpovijesti i antike.² Međutim osim točne lokacije i dubine rova (cca. 1 m) iz kojega su predmeti izvadeni, ne raspolažemo drugim podacima.

Brončana kaciga (T. 1:1-2) sastavljena je od dvije sasvim identično izliveno i raskucavanjem doradene polutke, a na predjelu grebena spojene s osamnaest većih raskovanih zakovica. Na dijelu blago naglašena žlijeba, koji je zasječen do ivice oboda i preklopljen, spojene su s još po tri nešto manje, a isto tako raskovane zakovice.

1. Nalazi su nabavljeni zahvaljujući gospodinu I. Sambliču iz Krka. Zahvaljujemo gospodinu Strizaku za katastarski plan dijela grada Krka na kojem su nalazi pronađeni.

2. M. Polonijo, Starinski nalaz u Krku (sa sažetkom Fr. Bulića), Povodom pedesetogodnjice jubileja Vjesnika za arheologiju i historiju dalmatinsku 1878-1928, Split 1931, 73 sq., T 1:1-10; II: 1-10. - J. Marčić, Starinski nalaz u Aleksandrovu (jednom Punat) na otoku Krku (Curicta), Povodom pedesetogodnjice jubileja Vjesnika za arheologiju i historiju dalmatinsku 1878-1928, Split 1931, 79. - I. Zic-Rokov, Ubikacija

rinskog groblja i neki drugi problemi u Krku, *Bulletin Zavoda za likovne umjetnosti JAZU* X, 1-2, 1962, 33 sqq. - R. Matejčić, Izvještaj o arheološkom iskopavanju u gradu Krku, *Vijesti muzealaca i konzervatora Hrvatske* XII, 4, 1963, 113 sq. - M. Bolonić - I. Zic-Rokov, Otok Krk kroz vjekove, *Analecta Croatica Christiana* IX, 1977, 10 sqq. - D. Glogović, Prilozi poznavanju želznog doba na sjevernom Jadranu - Hrvatsko primorje i Kvarnerski otoci, *Monographiae Zavoda za arheologiju JAZU* I, 1989, 47, fig. 2, s navedenom literaturom.

Rubovi oboda prema unutrašnjoj su strani savijeni tako da pridržavaju lim s nizom rupica za pričvršćivanje podloge. Na taj lim s bočnih strana kacige zakovicama su pričvršćene trake, po sredini uzdignute tako da tvore ušicu za provlačenje remena kojim se kaciga vezala. S prednje strane oboda nalaze se dvije rupice u koje je najvjerojatnije bio umetnut držač za krestu. Kaciga je iznad gornjega ruba žlijeba ukrašena nizom žigosanih kružića i grančica, a po grebenu snopovima kosih linija. Jedna je polutka kacige oštećena, odnosno nedostaje dio kalote i oboda. Vis. 21,2 cm D. otvora 27 x 26,4 cm.

Brončane knemide (T. 2:1-2) s ovalnim proširenjem za zaštitu koljena modelirane su prema obliku noge. Mišići lista blago su naglašeni iskucavanjem, a rubovi proširenja za zaštitu koljena savijeni su i na taj način pojačani. S vanjskih strana knemida pružaju se dvije paralelne, plastično izvedene S-linije, a u visini prepona i gležnjeva nalaze se po dvije rupice za vezivanje knemida. Knemida lijeve noge relativno je dobro sačuvana, a oštećeno je više od pola desne knemide. Duž. 43,2 cm.

Kako su nalazišni podaci o ovoj ratničkoj opremi više nego skromni, moguće ju je analizirati jedino tipološki. Unatoč tome što se samo tipološkom metodom ne mogu sagledati svi aspekti koje bi ova grada, da je nadena pod drugim okolnostima, mogla pružiti, ona ipak po mnogo čemu predstavlja izuzetan nalaz. Prije svega valja istaknuti da kaciga prema osnovnim oblikovnim karakteristikama pripada negovskom tipu. Međutim pojedini detalji i tehnika kojom je izrađena ne dopuštaju njezino svrstavanje ni u jedan od mnogobrojnih po M. Eggu determiniranih tipova kaciga ove vrste.³ Općenito uzevši, negovske su kacige u većini slučajeva lijevane u jednom komadu, nakon čega su žarenjem vatrom i raskucavanjem doradivane. Postupkom raskucavanja dobivao se ne samo željeni oblik kacige, već se na taj način lakše uočavalo i korigiralo greške nastale lijevanjem. Osim toga stijenke kaciga - debele najčešće 3 mm, a vrlo rijetko tanje od 1 mm - dobivale su tako dodatnu čvrstoću i elastičnost. Vanjska je površina kaciga glačana, a pojedini dijelovi su ukrašavani - gornji rub žlijeba, greben ili površina limova za pričvršćivanje podloge - žigosanim ili urezanim ornamentom. Primjerci negovskih kaciga koje su napravljene od dva posebno lijevana dijela redovito su po grebenu međusobno spajane lotanjem.⁴ Krčka je kaciga također lijevana u dva dijela, ali su joj, za razliku od primjeraka sastavljenih lotanjem, polutke spojene zakovicama. Upravo tehnika kojom je kaciga izrađena te pojedini detalji u velikoj mjeri pridonose dojmu da su pri njezinu oblikovanju korišteni elementi preuzeti s više tipova kaciga negovske vrste. Tako, blago naglašen žlijeb ne odvaja ostro obod od kalote kacige, a skupa s grebenom spojenim zakovicama vizualno čini kalotu kupastom i višom nego što jest, približavajući je time kacigama italiskog tipa. Sam izgled oboda ukazuje međutim na način izradbe koji prevladava kod negovskih primjeraka jugoistočnoalpskog prostora. I nepazljivo izveden ornament koji se sastoji od žigosanih kruzica i palmeta više nalik grancicama, izdvaja se donekle od opdepoznatog repertoara ukrasa s kaciga negovskog

3. M. Egg, *Italische Helme - Studien zu den ältereisenzeitlichen Helmen Italiens und der Alpen*, *Monographien Römisch-Germanisches Zentralmuseum* 11, 1, 1986, 41 sqq. - M. Egg, *Italische Helme mit Krempe, Antike Helme - Handbuch mit Katalog*, *Monographien Römisch-Germanisches Zentralmuseum* 14, 1988, 243 sqq.

4. Za kacige lijevane u dva dijela spajane lotanjem kakve su primjerice iz Innsbrucka, Giubiasca, Sanzena ili Idrija kod Bača cf., M. Egg, *Italische Helme - Studien zu den ältereisenzeitlichen Helmen Italiens und der Alpen*, *Monographien Römisch-Germanisches Zentralmuseum* 11, 1, 1986, 236, 248, 242, 229 sq.

tipa. Istim ornamentom, ali daleko finije i preciznije izvedbe, ukrašen je i primjerak iz Cazina, kojeg M. Egg svrstava u idrijski tip negovskih kaciga.⁵ Navedeni elementi čine krčki primjerak kacige drugačijim od bilo kojega do sada poznatoga. Unatoč tim razlikama, kaciga ima osnovni oblik karakterističan upravo za negovsku vrstu. Do sada, koliko je nama poznato, nije naden ni jedan sličan primjerak, pa je teško pouzdano utvrditi pravi razlog nastanka spomenutih razlika. Najprihvatljivijom nam se čini pretpostavka da je kaciga proizvod neke lokalne radionice, majstor koje nije znao i mogao doseći istu zanatsku razinu izradbe primjerka koji mu je služio kao predložak, a to je nesumnjivo bila kaciga negovske vrste. Lijevanje kalote u dva dijela i spajanje zakovicama znatno je jednostavniji postupak nego što je spajanje različitim metalom, odnosno lotanjem, ili lijevanje kalote u jednom komadu. Spajanje polutki zakovicama imalo je i svojevrstnih prednosti. Greben, koji je inače najosjetljiviji dio kacige, sa zakovicama je dobivao dodatnu čvrstoću, pa je pri udarcima teže pucao. Premda je na temelju samo jednog primjerka preuranjeno i neuputno govoriti o zasebnoj radionici, ipak ukoliko bi se potvrdila pretpostavka o njezinoj izradbi u nekoj od lokalnih radionica, trebalo bi je locirati negdje na prostoru sjevernog Jadrana, na kojemu je dolazilo do protoka roba i ideja s obaju obala i iz njihovih zaleda.

Negovske kacige bile su česta tema proučavanja istaknutih stručnjaka: P. Reinecke, S. Gabrovca, R. De Marinisa, M. Egga i mnogih drugih, pa su tako njihovo vremensko određenje, veliki broj varijanti oblikovanja te područja njihova rasprostriranja u glavnim crtama poznati.⁶ Naš primjerak, i pored navedenih razlika, valja datirati u poznatim kronološkim okvirima, odnosno u negovski horizont dolenske kulturne skupine, koji je trajao od oko 450 do 300. god. pr. Kr., što bi djelomice odgovaralo fazi IV., a zahvaćalo bi i polovicu V.a stupnja posljednje ili V. razvojne faze liburnske grupe.⁷

Krčke knemide modelirane su prema obliku nogu s blago naglašenom miškulaturom i proširenjem za zaštitu koljena, ali nemaju niz rupica za prišivanje podloge uzduž rubova knemida, što bi u osnovnim crtama bila karakteristika grčkih knemida mladega tipa.⁸ Ako ih usporedimo s knemidama jadranskoga prostora i njegova zaleda, najbližnje bi bile onima iz Zagvozda i Vičje Luke. Knemide iz Zagvozda, prema Abramičevim bilješkama, potječu iz groba pod tumulom, a nadene su zajedno s tri željezna koplja i

5. F. Fiala, O nekim nasutim gradinama u sjeverozapadnoj Bosni, *Glasnik Zemaljskog muzeja u Bosni i Hercegovini* VI, 1894, 683 sqq., T. 1:1-2. - M. Egg, o.c., 83, 229 sq., fig. 38.

6. P. Reinecke, Der Negauer Helmfund, *Bericht der Rb'misch-germanischen Kommission* 32, (1942) 1950, 117 sqq. - S. Gabrovec, Kronologija ielad negovskega tipa, *Situla* 8, 1965, 177 sqq. - R. De Marinis, L'orizzonte degli elmi tipo Negau nell'Italia settentrionale, *Attes du Vlier Congres International des Sciences Prehistoriques et Protohistoriques* III, 1973, 77 sqq. - M. Egg, o. c., 41 sqq., s navedenom literaturom. - Za negovski horizont cf., S. Gabrovec, Halštatska kultura v Sloveniji, *Arheološki vestnik* 15-16, 1964-1965, 21 sqq. - S. Gabrovec, Zur Hallstattzeit in Slowenien, *Germania* 44, 1, 1966, 1 sqq. - O. H. Frey - S. Gabrovec, Zur Chronologie der Hallstattzeit im Ostalpenraum, *Attes du VHP Congres International des Sciences Prehistoriques et Protohistoriques* I, 1971, 194 sqq. -

S. Gabrovec, Dolenska grupa, Praistorija jugoslavenkih zemalja V, 1987, 69 sqq., s navedenom literaturom - B. Teržan, Certoska fibula, *Arheološki vestnik* XXVII, (1976) 1977, 383 sqq., s navedenom literaturom.

7. Š. Batović, Liburnska grupa, Praistorija jugoslavenkih zemalja V, 1987, 346 sqq., s navedenom literaturom.

8. E. Kunze - H. Schleif, II. Bericht tber die Ausgrabungen in Olympia, *Jahrbuch des Deutschen archäologischen Instituts* 53, 1938, 98 sqq. - E. Kunze - H. Schleif, III Bericht tber die Ausgrabungen in Olympia, *Jahrbuch des Deutschen archäologischen Instituts* 56, 1941, 115 sqq. - E. Kunze, VIII. Bericht iiber die Ausgrabungen in Olympia, 1967, 83 sqq. - P. F. Stary, Zur eisenzeitlichen Bewafung und Kampfesweise in Mittelitalien, *Marburger Studien zur Vor- und Frilhggeschichte* 3, 1981, 237, 437, karta (Karte) 16.

dvije grčko-ilirske kacige mladega tipa.⁹ Ulomak knemide iz Vičje Luke, slučajni je nalaz s položaja Krug kod Bobovišća, a taj podatak navodi I. Marovića na zaključak da se na širem području Vičje Luke nalazila veća nekropola, s koje su nam poznata i tri bogato opremljena ratnička groba. U njima su uz ostale priloge nađene i kacige grčko-ilirskoga tipa mlade ili III. faze, datirane na kraj 5. i u 4. stoljeće.¹⁰ Kako smo istaknuli, naše knemide s primjercima iz Zagvozda i Vičje Luke imaju neke sličnosti, a gotovo su identične, s parom knemida iz groba 2 nekropole Sanski Most¹¹. Osim u dimenzijama i pojačanju uzduž ivica među njima skoro i nema razlika. Oblikovane su na isti način, a i plastično izveden ukras S-linije s bočnih strana knemida gotovo je istovjetan. To bi upućivalo na mogućnost istoga, ili možda srodnoga radioničkog kruga izradbe. Ako se može suditi po pojedinim nalazima iz ove nekropole, koji su nesumnjivo južnoitalske provenijencije, i knemide su po svoj prilici na područje sjeverne Bosne dospjele iz istoga prostora.¹² Za krčke primjerke knemida, s obzirom na blizinu italskoga kopna, to bi bio najrealniji i najkraći put dopreme. Inventar groba 2 iz Sanskog Mosta B. Čović svrstava u fazu 3a-2 grupe Donja Dolina - Sanski Most s datacijom od 450. do 350. godine, što bi bila i okvirna datacija takvih knemida.¹³

Sumiraju li se podaci dobiveni tipološkom analizom opreme, dolazi se do zaključka da ona pripada istomu vremenskom horizontu te da je u svakome slučaju cjelovit nalaz. Poteškoće pak nastaju pri pripisivanju nalaza određenoj cjelini. Otkriveni su na zemljištu Šinigoj, na kojem se već prije prilikom različitih građevinskih radova nailazilo na predmete koji su upućivali na postojanje rimske, ali i pretpovijesne nekropole. Pretpovijesni nalazi, pretežito nakit, registrirani su još 1928. godine, za gradnje »ledare« locirane nešto zapadnije od zgrade općine¹⁴. S obzirom na mjesto nalaza, realno bi bilo pretpostaviti da je oprema pripadala grobnomu inventaru, tj. da potječe iz razorenoga ratničkog groba. No koliko god da se ta pretpostavka čini logičnom, valja je za sada uzeti s rezervom, prije svega zato što za nju nemamo čvrstih nalazišnih potvrda. Osim toga i sva dosadašnja istraživanja liburnskih nekropola upućuju na to da Liburni nisu imali običaj prilaganja oružja u grobove te s njihova područja za sada nije poznat ni jedan izrazito ratnički grob.¹⁵ Ni prijašnji podaci s ove lokacije, koji su nam donekle mogli biti osloncem, ne pružaju nikakav uvid u način pokopa, izgled i konstrukciju grobova, njihov međusobni odnos ili granice rasprostiranja nekropole. Pokušamo li ove nalaze, unatoč za sada manjkavim činjenicama, interpretirati kao grobni inventar, jedna od pretpostavki bila bi pripisivanje groba nekoj stranoj osobi, odnosno strancu pridošlu na liburnsko područje, a pokopanim po običaju primjerenu sredini iz koje je potekao. Isto tako moglo bi se pretpostaviti da je riječ o grobu pripadnika liburnske zajednice,

9. M. Nikolanci, Nove grčke kacige i knemide u Dalmaciji, *Vjesnik za arheologiju i historiju dalmatinsku* LXI, 1959, 85, 89 sq., T. VIII: 1-2; IX: 1.

10. M. Nikolanci, o. c., 89, T. VII: 3. - I. Marović - M. Nikolanci, Četiri groba iz nekropole u Vičjoj Luci (o. Brač) pronađena u 1908. god., *Vjesnik za arheologiju i historiju dalmatinsku* LXX-LXXXI, 1968-1969, 11 sqq., fig. 4, 11, 16.

11. F. Fiala, Nekropola ravnih grobova kod Sanskog Mosta, *Glasnik Zemaljskog muzeja u Bosni i Hercegovini* VIII, 1896, 221 sq., T. I.

12. F. Fiala, o. c., 247, fig. 86. - Skifos iz groba 77 u Sanskom Mostu sadrži elemente - oblik, fakturu i ornamentiku polegnute vitice između širih i užih traka te niz šiljatih polulistova oko ruba skifosa - karakteristične za keramiku južnoitalskih radionica. Za determinaciju zahvaljujem kolegicama B. Vikić i V. Damevski.

13. B. Čović, Grupa Donja Dolina - Sanski Most, *Praistorija jugoslavenskih zemalja V*, 1987, 257 sqq., bilješka 144, fig. 16: 9-21.

14. I. Žic-Rokov, o. c., 34 sqq. - D. Glogović, o. c., 7.

15. Š. Batović, o. c., 358 sqq.

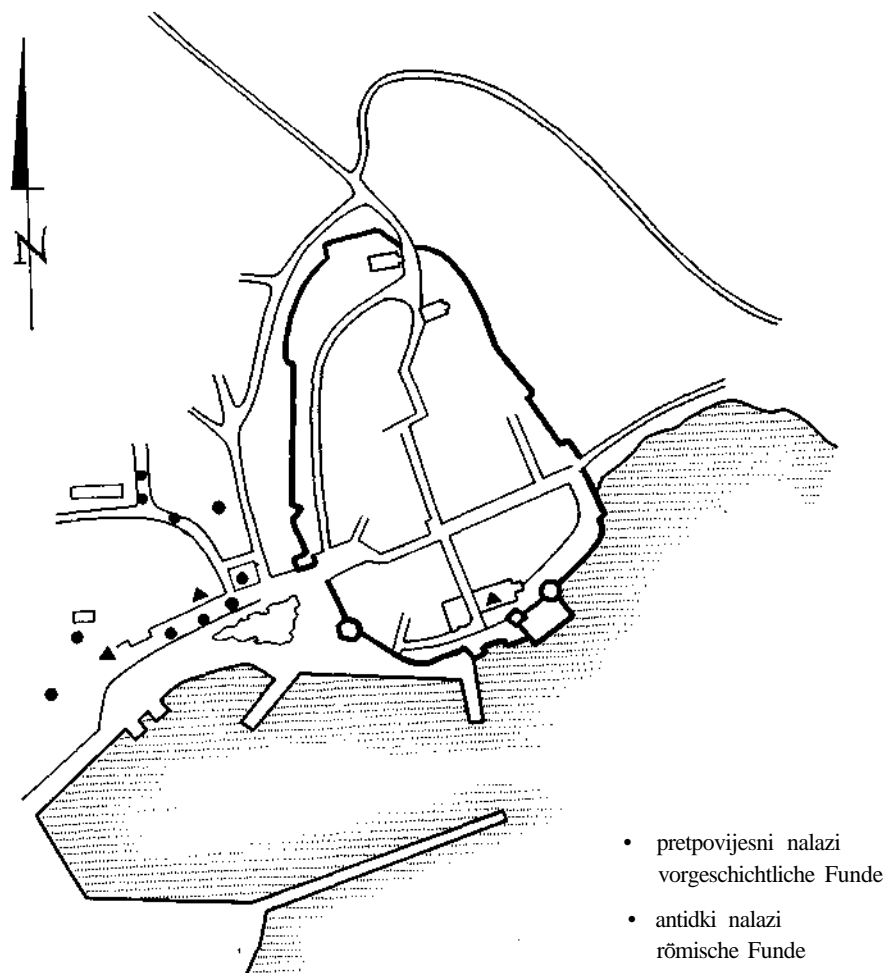

Sl. 1. Krk - tlocrt grada s oznakama nalaza (po I. Žic-Rokovu, dopunjeno).

Abb. 1. Krk - Stadtplan, ergänzt nach der Zeichnung von I. Žic-Rokov.

pokopanu na način preuzet iz drugih sredina. U posljednjim se fazama liburnske grupe pod utjecajima iz italskog prostora, Grčke i njezinih kolonija uofiajavu u materijalnom i duhovnom smislu znatne promjene. Zamjetljivo je to i u načinu pokopavanja, pa se tako uz stari na&n pokopa, s relativno malim brojem priloga, pojavljuju i ukopi u grobnicama - zidanim ili onim od kamenih ploča - s obiljem pretežito keramičkih priloga, ali ni u jednom sluifiaju nema oružja u grobu. Običaj prilaganja oružja u grobove bio je stran ne samo liburnskoj već i svetolucijskoj grupi sve do njezine posljednje II-c faze, kad se oružje u većoj mjeri počelo stavljati u grobove.¹⁶ I u notranjskoj grupi taj je običaj postojao tek od njezine VI. faze¹⁷, isto kao unutar japodske i histarske grupe,

16. B. Teržan - N. Trampuž, Prispjev h kronologiji svetolucijske skupine, *Arheološki vestnik* XXIV, (1973) 1975, 434 sqq. - S. Gabrovec, Svetolucijska grupa, Praistorija jugoslavenskih zemalja V, 1987, 132 sqq., s navedenom literaturom.

17. M. Gučín, Kronologija notranjske skupine, *Arheološki vestnik* XXIV, (1973) 1975, 478 sqq. - S. Gabrovec, Notranjska grupa, Praistorija jugoslavenskih zemalja V, 1987, 160, s navedenom literaturom.

kad se oružje češće prilagalo u muške grobove.¹⁸ Kako je otok Krk, već po svojem geografskom položaju morao biti izloženiji utjecajima kultura sjevernoga Jadrana i njegova zaleda, nije nemoguće da je na torn dijelu liburnskoga prostora došlo, ako ne do bitnih pomaka, a ono barem do sporadičnih pojava, odnosno izuzetaka u inače strogim pravilima pokopavanja. U tome slučaju oružje u grobu pripadnika liburnske zajednice moguće je tumačiti kao izraz uvažavanja pojedine osobe, pogotovo ako se zna da je ovakva oprema nedvojbeno pripadala ratniku koji je u vojnoj hijerarhiji morao imati istaknuto mjesto.

Uz ove pretpostavke valja pomišljati i na mogućnost opredjeljenja nalaza kao ostave, budući da su predmeti nadeni na krajnjem jugozapadnom rubu Sinigojeva imanja vrlo blizu gradskih zidina. Jezgra grada Krka (si. 1) locirana je naime na položaju pretpovijesnoga, a potom i rimskoga naselja. Stoga postoji mogućnost da je oprema bila zakopana ili na samome rubnom dijelu ili izvan nekropole, o čemu za sada nemamo podataka.¹⁹ Zakopavanje dragocjene imovine - ostava - unutar nekropole ili u njezinoj blizini nije čest, ali ni usamljen slučaj. Tako su primjerice i brončane knemide iz Dabrice kod Stoca - datirane u IV. fazu glasilačke grupe - bile zakopane, odnosno sakrivene na rubnome dijelu ranobrončanodobnoga tumula.²⁰

S liburnskoga prostora poznat nam je veoma mali broj oružja obrambenoga tipa. Za sada su to samo dvije kacige grčko-ilirskoga tipa nadene kod Knina - jedna u Topolju, a drugoj je mjesto nalaza nepoznato.²¹ Obje pripadaju mladoj ili III. fazi kaciga ove vrste, s vrlo dugom tradicijom korištenja od sredine 6. do u 4. st. pr. Kr.²² Po nekim autorima, u uporabi su i do prve četvrtine 2. stoljeća, jer se njihova datacija temelji na prikazima kaciga ovoga tipa na novcu.²³ Osim spomenutih kaciga, o ovoj vrsti naoružanja kakve-takve podatke pružaju nam samo još dva privjeska u obliku ratnika.²⁴ Iako su oba - jedan iz Nina, a drugomu je nalazište nepoznato - izvedeni veoma stilizirano, od njihove opreme ističu se okrugli štitovi i kacige s bogatom krestom koja seže gotovo do polovice leđa. Njihove kacige Š. Batović prvo pripisuje grčkomu, a potom zdjelastomu tipu.²⁵ Nalazeći za njih paralele u vrlo slično oblikovanu primjerku iz naselja Kučar u Podzemelju, mišljenja je da su liburnski privjesci najvjerojatnije izradeni pod utjecajem iz slovenskoga, odnosno područja dolenske grupe. Koliko god da su kacige s liburnskih privjesaka oblikovane tako da nalikuju na zdjelaste, ne treba

18. R. Drechsler-Bižić, Japodska grupa, Praistorija jugoslavenskih zemalja V, 1987, 441 sqq. - K. Mihovilić, L'Istria dal IV al I secolo a. C., *Antichità Altoadriatiche* XXXVII, 1991, 157 sqq.

19. A. Mohorovićić, Novootkriveni nalazi antičkih terma, oratorija i starokršćanske bazilike u gradu Krku, *Rad JAZU* 360, 1971, 26, plan 1. - A. Faber, Osvrt na neka utvrđenja otoka Krka od vremena prehistorije do antike i srednjeg vijeka, *Prilozi* 3-4, 1986-1987, 115, fig. 2. - A. Mohorovićić, Prilog poznavanju antičkog urbanog sloja grada Krka, *Izdanja Hrvatskog arheološkog društva* 13, 1989, 18.

20. B. Čović, Bronzane knemide iz Dabrice kod Stoca, *Glasnik Zemaljskog muzeja Bosne i Hercegovine* n. s. XXIX, 1974 (1976), 21.

21. Š. Batović, o. c. 360 sq. - M. Nikolanci, Dodatak grčkoilirskim kacigama u Dalmaciji, *Vjesnik za arheologiju i historiju dalmatinsku* LXII, 1960, 31 sq. -

I. Marović, L'elmo greco-illirico, Jadranska obala u protohistoriji (kulturni i etnički problemi), 1976, 298.

22. Za kacige grčko-ilirskog tipa cf., I. Marović, o. c. 287 sqq. - H. Pflug, Illyrische Helme, Antike Helme - Handbuch mit Katalog, *Monographien Romisch-Germanisches Zentralmuseum* 14, 1988, 42 sqq., s navedenom literaturom.

23. Takve kacige prikazivane su na novcu Skodre i Lissosa, cf., H. Ceka, Questions de numismatique illyrienne, 1972, 167 sqq. - A. J. Evans, On some recent discoveries of Illyrian Coins, *Numismatic Chronicle* 20, 1880, 271, T. I: 4.

24. Š. Batović, Nakit na tlu sjeverne Dalmacije od prapovijesti do danas, Katalog izložbe, 1981, 142, T. 15: 1, 2.

25. Š. Batović, o. c. 142. - Idem, Liburnska grupa, Praistorija jugoslavenskih zemalja V, 1987, 360.

zanemariti da se na njima ističu, kao uostalom i na podzemeljskome primjerku, bogate kreste. Sličnosti je valjalo stoga tražiti unutar tipova kaciga s krestom, što je učinio F. Stare, analizirajući opremu na jednome liburnskom i podzemeljskom privjesku.²⁶ Za kacigu na ninskome ratniku pretpostavlja da bi mogla pripadati dvogrebenastom tipu, s posebnostima kakve su uočljive i na kacigi ratnika prikazana na pojasnoj kopči iz Vača. Za okrugle štitove smatra da su preuzeti iz etruščanskoga naoružanja s dugom tradicijom korištenja. Stare drži da su privjesci - i onaj iz Podzemelja i onaj iz Nina - nastali pod utjecajem toreutičke umjetnosti jugoistočnoalpskoga prostora te potvrđuju postojanje veza između ove dvije regije preko japodskoga područja. Po mišljenju Gabrovca, oba privjeska imaju zajedničko podrijetlo u Italiji²⁷.

Oskudnost nalaza oružja, pa tako i onoga obrambenog tipa, dakako ne znači da ga Liburni nisu imali i da se njime nisu koristili. Svega nekoliko nadenih primjeraka ne pružaju nam velike mogućnosti za preciznije i sigurnije zaključke, no čini se barem po onome što je nadenno, da se njihovo obrambeno naoružanje nije bitno razlikovalo od naoružanja njihovih susjeda, u čijem su okružju živjeli, trgovali i ratovali. Tako su grčko-ilirske kacige nadene kod Knina, na graničnom prostoru s Delmatima, nošene najvjerojatnije po uzoru na delmatske ratnike, jer upravo nam je s toga područja poznat i najveći broj kaciga spomenutoga tipa. Negovska je kaciga po svoj prilici kao gotov proizvod ili kao idejni poticaj preuzeta iz naoružanja ratnika zaleda sjevernoga Jadrana, gdje su kacige ovoga tipa vrlo čest dio ratničke opreme u srednjoitalskome, alpskom kao i jugoistočnoalpskome prostoru. Grčke knemide, za razliku od kaciga, u opremi ratnika priobalja i zaleda istočnog Jadrana ne pripadaju često korištenoj ratničkoj opremi. Sudeći po priložima grobova u kojima su knemide nadene, taj dio ratničke obrambene opreme posjedovali su ratnici istaknutoga ranga, što je ujedno svjedočilo o većem bogatstvu i kupovnoj moći.

Neke podatke o oružju sadržavaju i pisani izvori. Spomenut ćemo samo poznati natpis uklesan na bazi kamenoga tropaja iz prve polovice 4. st. pr. Kr., nadena u Starome Gradu na otoku Hvaru²⁸, koji su Farani podignuli u čast pobjede nad Jadastinima. Natpis u prijevodu glasi: »*Farani (osvojiše) oružje od Jadastina i saveznika...*« Bez obzira na to, valja li Jadastine smatrati stanovnicima uz rijeku Jader kod Salone²⁹ ili stanovnicima liburnskoga grada Jadera³⁰, natpis upućuje da se unutar priobalnih plemena izdvajao jak sloj dobro naoružanih ratnika. O vrsti i provenijenciji njihova naoružanja djelomičan uvid omogućavaju nadeni predmeti, a oprema s otoka Krka bila bi korak dalje prema upoznavanju oružja obrambenog tipa i na području Liburna. Kako odgovore na mnoga pitanja pri sadašnjem stanju istraženosti nije moguće dati, često smo polazili od pretpostavki, što znači da ne pretendiramo na bilo kakva definitivna rješenja, koja ne bi bilo moguće nadopuniti ili znatnije izmijeniti.

26. F. Stare, EtrusCani in jugovzhodni predalpski prostor, *Razprave IX*, 3, 1975, 250 sqq., T. 17: 1,2.

27. S. Gabrovec, Dolenjska grupa, Praistorija jugoslavenskih zemalja V, 1987, 106.

28. J. Brunšmid, Kameni spomenici hrv. nar. muzeja u Zagrebu, *Vjesnik Hrvatskog arh. društva n. s.* VIII, 1905, 92, fig. 172.

29. D. Rendić-MiocSević, Prilozi etnografiji i topografiji naše obale u staro doba (Jadastini), Iliri i antički svijet, 1989, 111 sqq.

30. M. Suić, Prilog poznavanju odnosa Liburnije i Picenuma u starije željezno doba, *Vjesnik za arheologiju i historiju dalmatinsku LV*, 1953, 76 sq.

*Za crteže zahvalnost dugujemo A. Fortuni.

ZUSAMMENFASSUNG FUND EINER KRIEGERAUSRÜSTUNG AUS KRK

Die in dieser Arbeit behandelte Kriegerausrüstung - Helm und Beinschienenpaar - wurde in der Stadt Krk (Insel Krk) auf dem einstigen Gut der Familie Šinigoj gefunden, das bereits von früher für seine Funde aus der Vorgeschichte und Antike bekannt ist.^{1,2} Zu den genannten Gegenständen fehlen jegliche Angaben vom Fundort, ausgenommen die genaue Kennzeichnung der Lage.

Hervorzuheben ist in erster Linie, daß der Helm (T. 1 : 1-2) nach den Hauptcharakteristiken seiner Formung dem Negauer Typ angehört. Einzelne Details und die Technik seiner Anfertigung erlauben allerdings keine Zuordnung zu den zahlreichen nach M. Egg bestimmten Helmtypen dieser Art.³ Der Helm von Krk ist in zwei Teilen gegossen, aber im Unterschied zu den im Verbundgußverfahren verschmolzenen Negauer Exemplaren,⁴ werden diese beiden Hälften durch Nietensreihen zusammengehalten. Gerade die Ausarbeitungstechnik des Helms wie auch einzelne Details tragen sehr zu dem Eindruck bei, daß bei seiner Gestaltung verschiedene Elemente von Helmtypen der Negauer Art verwendet wurden. Die nur leicht angedeutete Kehle hebt so die Krempe nicht scharf von der Helmhaube ab, und zusammen mit dem mit Nietens verbundenen Grat läßt sie die Haube visuell becherförmiger und höher erscheinen, als sie ist, was den Helm dem »italischen Typ« annähert. Das Aussehen der Krempe selbst weist auf eine Art der Anfertigung, die bei den Negauer Exemplaren des siidostalpinen Raumes vorherrscht. Das nachlässig ausgeführte Ornament setzt sich aufgrund seiner rustikalen Beschaffenheit in gewissem Maße vom allgemein bekannten Repertoire der Helmverzierungen beim Negauer Typ ab. Mit demselben Ornament, diesmal aber in einer weit feineren und präziseren Ausfertigung, ist auch das Exemplar von Cazin geschmückt, das M. Egg der Variante Idria der Negauer Helme zuordnet.⁵ Die angegebenen Ornamente unterscheiden das Exemplar von Krk von jedem bisher bekannten. Trotz dieser Unterschiede bleibt bei diesem Helm die gerade für die Negauer Art kennzeichnende Grundform völlig erhalten. Soweit uns bekannt ist, wurde bisher kein einziges ähnliches Exemplar gefunden, so daß es schwer ist, mit Sicherheit festzustellen, warum es zu diesen Abweichungen gekommen ist. Am überzeugendsten erscheint uns die Annahme, daß der Helm das Produkt einer lokalen Werkstatt ist, deren Meister das handwerkliche Fertigungsniveau des Exemplars, das ihm als Vorlage diente - zweifelsfrei ein Helm der Negauer Art - nicht zu erreichen vermochte. Sollte sich die Annahme seiner Ausarbeitung in einer lokalen Werkstatt als richtig erweisen - obwohl uns bewußt ist, daß es verfrüht und unklug wäre, aufgrund nur eines Exemplars auf eine besondere Werkstatt zu schließen - wäre sie wohl im nordadriatischen Raum anzusiedeln, wo Waren und Ideen von beiden Küsten und dem jeweiligen Hinterland in Umlauf waren.

Die Negauer Helme waren häufiger Forschungsgegenstand der bedeutendsten Experten, so daß ihre zeitliche Bestimmung, die große Anzahl von Formvarianten wie auch die Gebiete ihres Vorkommens in Hauptzielen bekannt sind.⁶ Auch mit den aufgezeigten Unterschieden gilt es, unser Exemplar in den bekannten chronologischen Grenzen zu datieren bzw. in den Negauer Horizont der Dolenjska-Kulturgruppe, der von etwa 450 bis 300 v. Chr. dauerte, was teilweise der IV. Phase entspricht, aber auch der ersten Hälfte (Stufe Va) der letzten oder V. Entwicklungsphase der liburnischen Gruppe.⁷

Die Beinschienen von Krk (T. 2 : 1-2) sind nach einer Beinform mit leicht betonter Muskulatur modelliert und haben eine Verbreiterung für den Knieschutz mit einer Reihe von kleinen Löchern, die das Annähen eines Futters entlang der Schienenränder ermöglichten, was in den Grundziigen das Merkmal der griechischen Beinschienen vom jüngeren Typ ist.⁸ Unsere Beinschienen haben gewisse Ähnlichkeit mit den Exemplaren aus Zagvozd und Vičja Luka und sind nahezu identisch mit dem Beinschienenpaar aus Grab 2 der Nekropole von Sanski Most.^{9,11} Außer in den Maßen und in der Verstärkung längs der nach innen gewölbten Kanten gibt es fast keinen Unterschied zwischen den Funden. Sie sind in derselben Art geformt, und auch die plastisch gestaltete Verzierung der Schlangenlinie auf den Querseiten der Beinschienen ist so gut wie identisch. Das könnte auf die Möglichkeit deuten, daß sie in demselben oder vielleicht in einem verwandten Kreis von Werkstätten hergestellt wurden. Wenn man nach einzelnen Funden aus dieser Nekropole, die unzweifelhaft italischer Provenienz sind, urteilen kann, sind auch die Beinschienen höchstwahrscheinlich aus demselben Raum in das Gebiet Nordbosniens gelangt.¹² Für die Beinschienenexemplare von Krk wäre das mit Hinblick auf die Nähe des italischen Festlandes der glaubhafteste und kürzeste Weg an ihren Fundort. Das Inventar von Grab 2 in Sanski Most schreibt B. Čović der Phase 3a-2 der Gruppe Donja Dolina - Sanski Most mit einer Datierung von 450 bis 350. v. Chr. zu, was auch als Datierungsrahmen für solche Beinschienen zutrifft.¹³

Summiert man die durch eine typologische Analyse der Ausrüstung erhaltenen Angaben, kommt man zu dem Schluß, daß sie demselben zeitlichen Horizont angehört und in jedem Fall einen einheitlichen Fund darstellt. Schwierigkeiten treten auf, wenn man versucht, die Funde einer bestimmten Einheit zuzuordnen. Sie wurden auf dem Anwesen Šinigoj entdeckt, wo man auf Material gestoßen ist, das auf das Bestehen einer römischen, aber auch einer vorgeschichtlichen Nekropole hinweist. Vorgeschichtliche Funde, vorwiegend Schmuck, wurden westlich vom Gemeindeamt verzeichnet.¹⁴ Mit Rücksicht auf den Fundort ist es eine glaubwürdige Annahme, daß die Ausrüstung zu einem Grabinventar gehörte bzw. aus einem zerstörten Kriegergrab stammt. Doch wie einleuchtend diese Annahme auch scheinen mag, sollte man sie nun doch mit Zurückhaltung behandeln, vor allem weil wir für sie keine sicheren Belege am Fundort haben. Außerdem zeigen auch alle bisherigen Nachforschungen an liburnischen Nekropolen, daß die Liburner in ihre Gräber keine Waffen beizugeben pflegten, von ihrem Gebiet ist zudem bisher kein einziges ausgesprochenes Kriegergrab bekannt.¹⁵ Versuchen wir aber, diese Funde trotz der zur Zeit mangelhaften Fakten als Grabinventar zu interpretieren, kommen mehrere Annahmen in Frage. Eine davon wäre, daß man das Grab einer fremden Person zuschreibt, die in der Art bestattet wurde, wie es der Mitte entspricht, der sie entstammt. Ebenso könnte man mutmaßen, daß es sich um das Grab eines Angehörigen der liburnischen Gemeinschaft handelt, der auf eine aus anderen Gebieten übernommene Art beigelegt wurde. In den letzten Phasen der liburnischen Gruppe sind nämlich unter dem Einfluß des italischen Raumes, Griechenlands und seiner Kolonien im materiellen und geistigen Sinne erhebliche Veränderungen zu spüren, doch es wurde kein Fall von in einem Grab beigelegten Waffen verzeichnet. Da die Insel Krk, wie es scheint, allein ihrer geographischen Lage nach den Einflüssen der Kulturen der nordadriatischen Küste und ihres Hinterlandes starker ausgesetzt war,^{16,18} ist nicht auszuschließen, daß es in diesem nördlichen Teil des liburnischen Raumes wenn schon nicht zu einem wesentlichen Abweichen, dann doch zu sporadischen

Ausnahmen innerhalb der sonst strengen Beisetzungsvorschriften kam. In diesem Zusammenhang können die Waffen im Grab eines Angehörigen der liburnischen Gemeinschaft als Ausdruck der Achtung einer Einzelperson aufgefaßt werden, insbesondere wenn man berücksichtigt, daß solch eine Ausrüstung ohne jeden Zweifel zu einem Krieger gehörte, der in der militärischen Hierarchie einen hohen Platz einnehmen mußte.

Außer diesen Annahmen muß man auch die Möglichkeit in Betracht ziehen, daß diese Funde als Horte aufzufassen sind, da die Gegenstände am äußersten südwestlichen Rand des Šinigoj-Besitzes gefunden wurden, in nächster Nähe der Stadtwälle. Der Stadtkern von Krk (Abb. 1) ist nämlich an der Lokalität einer vorgeschichtlichen und danach auch römischen Siedlung gelegen, weshalb denkbar ist, daß die Ausrüstung entweder ganz am Rande oder außerhalb der Nekropole vergraben war, worüber wir zu diesem Zeitpunkt keine Angaben haben. Das Vergraben kostbarer Habe - der Hort - sei es innerhalb der Nekropole oder in ihrer Nähe - ist keine Regel-, aber auch keine Einzelscheinung. So waren beispielsweise auch die bronzenen Beinschienen aus Dabrica bei Stolac - datiert auf die IV. Phase der Glasinac - Gruppe im Randbereich eines frühbronzezeitlichen Tumulus vergraben bzw. versteckt.²⁰

Aus dem liburnischen Raum kennen wir nur eine geringe Zahl von Schutzwaffen. Zur Zeit sind das lediglich zwei Helme vom griechisch-illyrischen Typ, die bei Knin entdeckt wurden, einer davon in Topolje, während der Fundort des zweiten Helms unbekannt ist.²¹ Beide gehören zur jüngeren oder III. Phase von Helmen dieser Art, deren Verwendung eine sehr lange Tradition vom 6. bis 4. Jh. v. Chr. besitzt.²² Außer durch die erwähnten Helme erhalten wir einigermaßen brauchbare Angaben über diese Art von Bewaffnung nur noch durch zwei Anhänger in Form von Kriegern, von denen der eine aus Nin stammt und der zweite von einem unbekanntem Fundort.²⁴ An ihrer Ausrüstung stechen die Rundschilde und Helme mit einem reichen Kamm hervor. Š. Batović rechnet ihre Helme zunächst zum griechischen und dann zum Schiisseltyp, da er in dem Exemplar aus der Siedlung Kučar in Podzemelj Parallelen sieht. Er ist der Ansicht, daß die liburnischen Anhänger aller Wahrscheinlichkeit nach unter Einfluß vom slowenischen Gebiet bzw. der Dolenjska-Gruppe angefertigt wurden.²⁵ Aber wie sehr die Helme an den liburnischen Anhängern auch an den schiisselförmigen Typ erinnern mögen, sollte man nicht außer Acht lassen, daß, wie im übrigen auch am Exemplar von Podzemelj, die ausschweifenden Kämme doch auffällig sind. Ähnlichkeiten gibt es daher innerhalb des bekannten Helmtyps zu suchen, wie dies F. Stare in seiner Analyse der Ausrüstung sowohl am liburnischen als auch am Exemplar von Podzemelj tat. Bezüglich des Helms am Krieger von Nin mutmaßt er, daß er dem Typ des Doppelkammhelms zugeordnet werden könnte mit Besonderheiten, wie sie auch am Helm des Kriegers auf der Gürtelblech von Vače erkennbar sind.²⁶

Die spärlichen Waffenfunde, auch von Schutzwaffen, bedeuten natürlich keineswegs, daß die Liburner solche nicht besaßen oder benutzten. Die wenigen entdeckten Exemplare öffnen nicht viel Spielraum für präzisere und zuverlässigere Schlußfolgerungen, doch die vorliegenden Funde lassen zumindest vermuten, daß sich ihre Schutzwaffen nicht wesentlich von der Bewaffnung ihrer Nachbarn unterschieden, von denen umgeben sie lebten, handelten und Krieg führten. Die griechisch-illyrischen Helme, die bei Knin gefunden wurden, im Grenzgebiet zu den Delmaten, wurden so sehr wahrscheinlich nach dem Vorbild der delmatischen Krieger getragen, da uns zur Zeit

gerade aus diesem Gebiet die größte Anzahl von Helmen dieses Typs bekannt ist. Der Negauer Helm war höchstwahrscheinlich - sei es als fertiges Produkt, sei es als gedanklicher Anstoß - aus der Bewaffnung der Krieger aus dem nordadriatischen Hinterland übernommen worden, wo dieser Helmtyp sehr oft Teil als der Kriegerausrüstung im mittelitalischen, alpinen und südostalpinen Raum vorkommt. Griechische Beinschienen in der Kriegerausrüstung des Küstenraumes und Hinterlandes an der Ostadria gehören, im Unterschied zu den Helmen, nicht zur vielbenutzten Kriegerausrüstung, sondern wurden als Teil der schützenden Ausrüstung nur von Kriegern gehobenen Ranges getragen.

Einige Angaben über Waffen sind auch in den schriftlichen Quellen zu finden. Wir möchten nur die bekannte Inschrift aus der ersten Hälfte des 4. Jh.s v. Chr. erwähnen, die von den Bewohnern von Pharos in den Grundstein eines Siegesmals in Stari Grad auf der Insel Hvar als rühmende Erinnerung an ihren Sieg über die Jadastinen eingemeißelt wurde.²⁸ Die Inschrift lautet in der Übersetzung »Die Pharier <weihen> die von den Jadasinen und ihren Verbündeten <erbeuteten> Waffen«. Gleichgültig, ob nun die Jadastinen als die am Fluß Jader bei Salona ansässige Bevölkerung oder die Bewohner der liburnischen Stadt Jadera anzusehen sind, beweist die Inschrift, daß sich unter den Stämmen in Küstengebiet eine starke Schicht gut bewaffneter Krieger hervortat.^{29,30} Die gefundenen Gegenstände bieten teilweise Einblick in Art und Herkunft ihrer Bewaffnung, und die Ausrüstung von der Insel Krk stellt bringt unsere Kenntnis von Schutzwaffen auch im Gebiet der Liburner einen Schritt voran. Da auf viele Fragen beim heutigen Forschungsstand keine Antworten gegeben werden können, gingen wir oft von Annahmen aus, was bedeutet, daß wir hier nicht vorgeben wollen, irgendwelche endgültigen Lösungen erreicht zu haben, die nicht noch ergänzt oder beträchtlich geändert werden konnten.

Aus dem Kroatischen von Vesna Ivančević

Rukopis primljen 25.IV.1991.

Rukopis prihvaćen 18.XII.1992.



Tabla 1 - Tafel 1



Tabla 2 - Tafel 2

MARIN ZANINOVIĆ

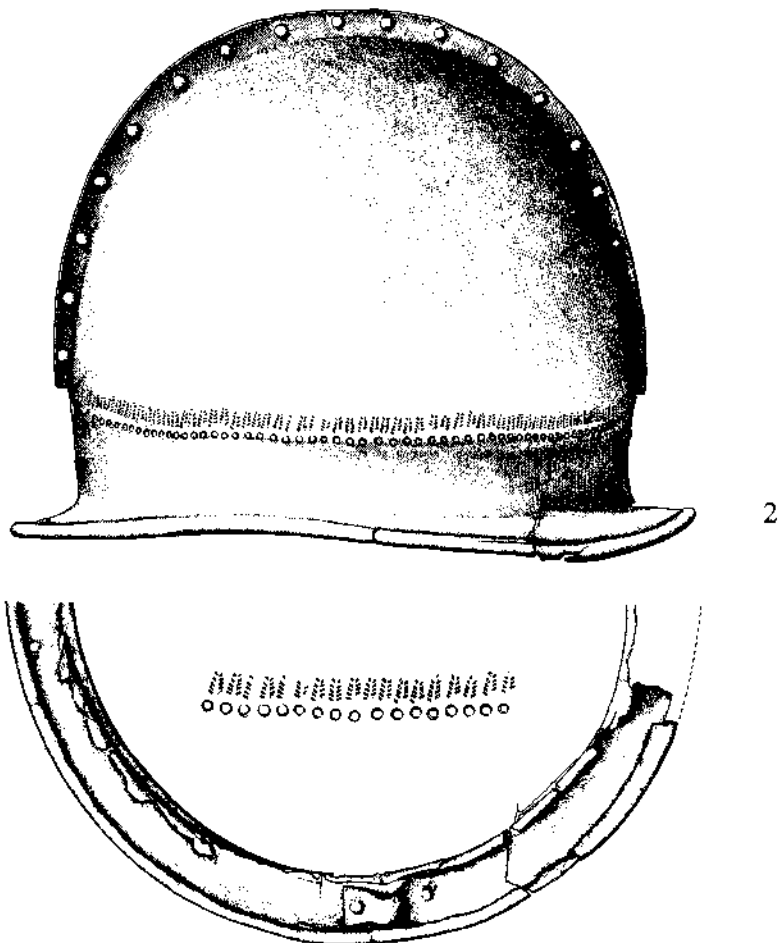
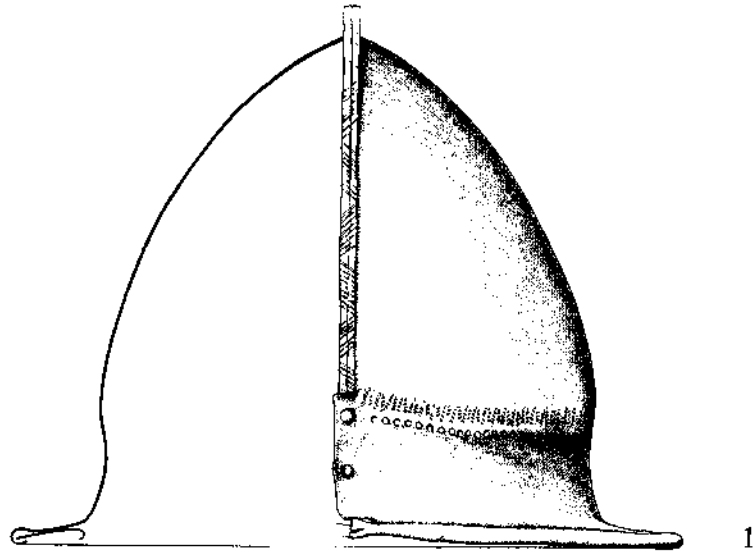
Arheološki Zavod
Filozofski fakultet
D. Salaja 3
41001 Zagreb, Hrvatska

HERACLEA PHARIA

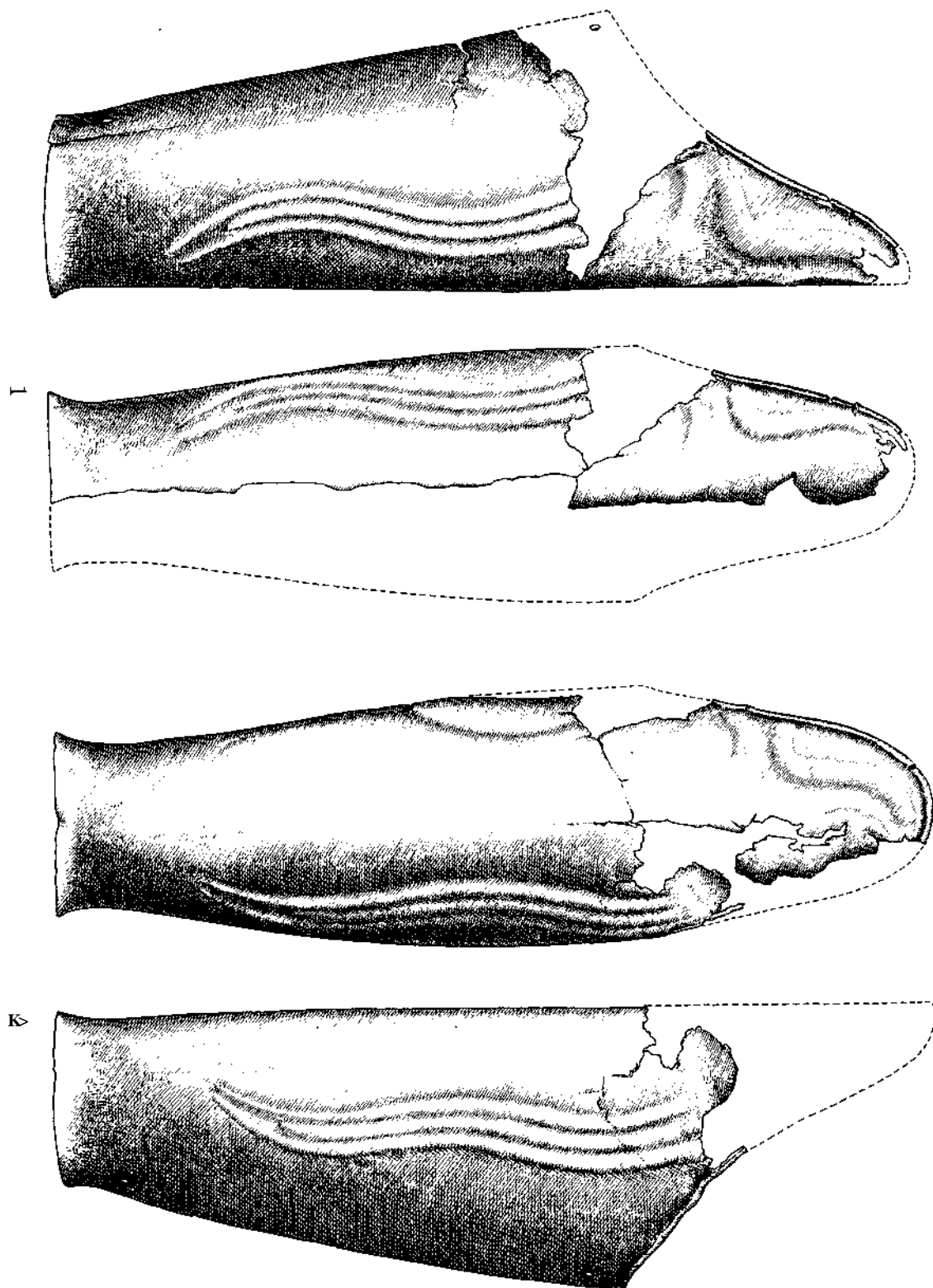
UDK 932/939 (36)
Izvorni znanstveni rad

Jadranska Herakleja spominje se jedino u Pseudo Skilakovom »Periplu«, spisu pragmatične naravi, koji je u našem dijelu nastao sredinom 4. st. pr. Kr. kao priručnik za plovidbu. Nekako istodobno djeluje na otoku Hvaru kovnica čiji novci nose ime toga grada. Dobar dio tih novaca potječe upravo iz grada Hvara. Hvarska luka bila je obvezno pristanište za sve lade, koje su plovile onuda. Rašćlanjajući povijesne, arheološke i prometne razloge možemo s velikom sigurnošću ustvrditi da je Herakleja bila na mjestu današnjeg Hvara, tim više što tu imamo u kratkom razdoblju i druge kratkotrajne kovnice. Sve je to posljedica političkog i strateškog vakuuma što je nastao nestankom sirakuške prevlasti na Jadranu sredinom istog stoljeća.

Problem Herakleje, što sam ju odmah u naslovu označio hvarskom, zaokuplja pažnju naše arheološke i numizmatičke znanosti već gotovo dva stoljeća. Spominje ju jedino Pseudo Skilak u svome »Periplu«, u 22. poglavlju, važnom za poznavanje povijesti naše obale i njenih davnih stanovnika: *Poslije Liburna je narod Ilira i nastavaju Iliri uz more do Haonije, koja je nasuprot Korkire, Alkinojeva otoka. I ovdje je helenski grad kome je ime Herakleja i luka. Tu su i lotofazi nazvani barbari ovi: Hierastamni, Bulini, Hilini. Bulinima su susjedi Hill Ovi kazju da ih je (tu) naselio Hilo Heraklov (sin); a oni su barbari. Nastavaju poluotok malo manji od Peloponeza. Nakon izlaska od poluotoka (plovi se) ravno. Ovdje nastavaju Bulini. Bulini su ilirski narod. Plovidba uz zemlju Bulina traje duži dan do zaliva Nesta¹.*

Smatra se da je hilički poluotok prostor između Rogoznice na zapadu i trogirске Marine na istoku ili - šire između Šibenika i Trogira. Ps. Skilakovim tekstom koristi se već naš slavni Ivan Lucić za svoje povijesne opservacije, ali, iako Trogirani i susjed

1. Geographi Graeci Minores, ed. C. Mullerus, Parisiis Firmin Didot, 1855-1862, I, 28. M. Suić, *Istočna jadranska obala u Pseudo Skilakovu Periplu*, Rad JA, 306, Zagreb, 1955, 136-149. A. Peretti, *Eforo e Pseudo-*

Scilace, Studi classici e orientali (= SCO), 10, Pisa, 1961, 5-30. Isti, *Teopompo e Pseudo-Scilace*, SCO, 12, Pisa, 1963, 16-80. M. Kozličić, *Historijska geografija istočnog Jadrana u starom vijeku*, Split, 1990, 89-97.

tih krajeva, ne pokušava rješavati pitanje Herakleje. Među prvima je to pokušao G. Novak, koji je iznio mišljenje da se Herakleja nalazila na kopnu, i to kraj Rogoznice². Novak je pošao kao od gotove činjenice da se Herakleja nalazi negdje na današnjem kopnu, iako se to iz Ps. Skilakova teksta ne mora zaključiti, jer on samo locira grad u području u kojem su Iliri. U slijedećem 23. poglavlju toga spisa opisuje se Manijski zaljev u kojem su otoci Protera, Krateje i Olinta, zatim novi *Pharos* i *Issa* - i to su grčki gradovi.

M. Suić smatrao je da tu Herakleju treba tražiti u području južne Iliride, tj. Haonije, negdje nasuprot Korkire (Krfa).³ P. Lisičar samo prenosi Novakovo mišljenje da se mogla nalaziti u Rogoznici, možda i u Saloni, a moguće su i druge hipoteze.⁴ D. Rendić-Miočević je ponajviše potaknuo nakon Novaka ta pitanja, posvetivši im više svojih radova, polazeći od raščlambе numizmatičkih dokumenata,⁵ te tu naseobinu vezuje uz otok Korčulu. L. Braccesi se također osvrće na to pitanje i dopušta mogućnost da je Herakleja bila na Korčuli, ali ne na mjestu Lumbarde.⁶ Problem je uočio još u prošlom stoljeću zaslužni polihistor Petar Nisiteo iz Staroga Grada na otoku Hvaru, kada je dobio ostavu grčkoga novca nadenu 1835. u Škudljivcu kod Vrbanja, oko 4 km istočno od Staroga Grada, u kojoj su bili i novci toga polisa. To je povezo s podatkom iz *Peripla* i smjestio Herakleju kod rta Ploče.⁷ Mnogobrojne su bile Herakleje u antičkom svijetu, poznato ih je točno 30 na broju.⁸

Većina heraklejskih novaca ima određene attribute - na aversu Heraklovu glavu, a na reversu luk i toljagu, te slova HPA, HPAK, HPAKA, HPAKAE. Njih je u svoje vrijeme sustavno prikazao J. Brunšmid u svojoj klasičnoj raspravi o grčkim natpisima i novcima u Dalmaciji.⁹ Kako je većina tih novaca nadena na Hvaru, to je Brunšmid s pravom zaključio da i samu naseobinu treba tražiti na Hvaru, što međutim nije prihvaćeno i trazenja su išla drugim smjerovima. Brunšmid je istovremeno tu kovnicu datirao u 4. stolj., koja je kao i druge koje su tu djelovale bila pod izravnim utjecajem sirakuških

2. G. Novak, *Dim(os) i Herakleja*, Buličev zbornik - Strena Buliciana, Zagreb - Split, 1924, 655-658. Kasnije je traži na Hilejskom poluotoku: *Start Greci na Jadranskom mom*, Rad JA, 322, Zagreb, 1961, 159.

3. M. Suić, o.c., 142.

4. P. Lisičar, *Crna Korkira i kolonije antičkih Grka na Jadranu*, Skopje, 1951, 26.

5. D. Rendić-Miočević, *K pitanju historiciteta nekih grčkih kovnica na našoj obali - Herakleja i Korkira Melaina*, Numizmatika, Vjesnik Numizm. društva Zagreb, 5, Zagreb, 1953, 3-9. Isti, *Opitanjuprekova u emisijama grčko-ilirskih kovnica na Jadranu*, »Numizmatičke vijesti«, XXII/33, Zagreb, 1979, 6-15. Isti, *O knidskoj kolonizaciji otoka Korčule*, »Diadora« 9, 1980, 229-250. Vidi i druge rasprave istog autora o numizmatičkoj i heleno-kolonizacijskoj problematici u knjizi: *Iliri i antički svijet*, »Književni krug«, Split, 1989.

6. L. Braccesi, *Grecità adriatica*, Patron, Bologna, 1971, 52-54. Uspor. A. Mastrocinque, *Da Cnido a Corcira Melaina*, Uno studio sulle fondazioni greche in Adriatico, Univ. degli Studi di Trento, Trento, 1988, 25-29; Isti, *Studi sulla colonia di Corcyra Nigra*, »Atti e memorie della Soc. dalmata di stor. patria«, 13, N.S. 2, Roma, 1988-89, 16-20, što je prethodni tekst uz neke manje izmjene.

7. P. Nisiteo, *Storia di Eraclea Ilirica*, »Gazzetta di Zara«, no. 52,30 giugno 1837, p.p. 206, 208. Isti, *Monete di Eraclea in Dalmazia*, Bullettino dell'Istituto Archeol., Roma, 1838, no. 86, luglio, 90-94; V. Vuletić-Vukasovic, *Corrispondenza archeologica fra Matteo Capore Pie-tro Nisiteo da Cittavecchia*, Zara, 1897, XV, 5, 11 i passim. M. Nikolanci, *Petar Nisiteo-Nisetic kao arheolog, Hvar u prirodnim znanostima*, Zbornik simpozija, Zagreb, 1977, 199-203. U istom svesku i rad D. Milicic, *Biljeske o radu Petra Nisitea*, 205-210.

8. Za ove Herakleje: K. Ziegler i dr., *PWRE*, XV HB, 1912, 423-429. Za našu Herakleju: C. Patsch, 436. Poznate su Heraklea Trachinia, koja je fuvala Termopilski klanac, Heraklea Minoa, Heraklea Linkestis - Ohrid, posebno Herakleje na Pontu, koje su u pravilu bile isturene baze helenstva. U novije vrijeme objavljena je jedna zapazena studija o Herakleji Pontskoj Bitinijskoj koja je i najpoznatija: S. Mayer Burstein, *Outpost of Hellenism: The Emergence of Heraclea on the Black Sea*, Univ. of Calif. Public, vol. 14, Berkeley, Los Angeles, London 1974. Vidi i: *Princeton Encyclopaedia of Classical Sites*, Princeton, N.J 1978, s.vv.

9. J. Brunšmid, *Inschriften un Mttzen der griech. Stadte Dalmatiens*, Wien, 1898 (reprint A. Ausilio editore in Padova 1979), 54-58.

uzora po veličini i po težini. Brunšmid je utvrdio različite prekove, tako po njemu novci AIM prekrivaju farske, heraklejske i Jonios novce. U svojim proučavanjima D. Rendić-Miočević je još više precizirao prekove, utvrdivši da je Jonijev novac prekov farskog i heraklejskog novca, a zatim je farski novac ponovno prekrivao Jonijev¹⁰. Prema Rendiću - Miočeviću, ti se procesi zbivaju sredinom ili najkasnije potkraj 4. stolj., kada te kovnice proživljavaju svoje - neobjašnjene još - padove od kojih se ona heraklejska više nije oporavila. Najnoviji rad posvećen toj problematici objavila je M. Bonačić-Mandinić, obradivši novce Herakleje u zbirci Arheološkog muzeja u Splitu¹¹, gdje se nalazi 89 komada dotičnog novca. Njena je rasprava vrijedan prilog jer je raščlanila novce u tri nominatne - veliku, srednju i malu - te ih opredijelila prema podrijetlu, tj. nalazištu. Prema njenoj raščlambi, među tim novcima 54 komada nadena su na otoku Hvaru, i to 37 komada u samom gradu Hvaru (iz zbirke Machiedo i Bučić), 14 komada u Starome Gradu, te po 2 komada u Korčuli i Visu, te u Dalmaciji neodređeno 17 komada. Kako su to zbirke Stockert i Lukanović, to možemo pretpostaviti da su i ti novci dijelom iz samoga Hvara. K tome, navodi se 48 komada novaca Herakleje u zadarskome muzeju, 1 to 9 komada s Hvara, 15 komada s Murtera i 24 komada vjerojatno iz Nina. Već je Brunšmid naglasio da je veći dio grčko-ilirskog novca u Zadru iz zbirke prof. don Jakova Boglića, ravnatelja tamošnje gimnazije, ali Hvaranina. G. Novak spominje broj od 12 novaca Herakleje nadenih na Hvaru¹². Broj i podrijetlo tih novaca ukazuju dakle na njihovo izvorište na otoku Hvaru, što je istaknuo već i Brunšmid. Bila je to, kako s pravom zaključuje kolegica Bonačić-Mandinić, mala kovnica, koja je kratko trajala. Većina stružnjaka datira te novce u vrijeme kada postoji i polis Pharos na mjestu Staroga Grada. Kovnica Pharosa poznata je po stotinama sačuvanih primjeraka i trajala je oko 2 stoljeća¹³, tj. od prve polovice 4. stolj. pr. Kr. do prve polovice 2. stolj. pr. Kr.

Medutim, u tome vremenu, i to u 4. stolj., po svemu sudeći u njegovoj drugoj polovici, kuje se i novac Herakleje. Postoji dakle Herakleja kod Ps. Skilaka i postoje njeni novci, tj. vijesti iz vrela potvrđuju i novci dotičnog grada ili naselja, a vremenski se podudaraju. Ps. Skilakov tekst ili tekst onih koji su pisali taj priručnik, dijelom je nastao na tradicijama starijih podataka o našoj obali. Glavnina je, međutim, nastala sredinom 4. stolj., tj. u vremenu između 390. god., jer spis spominje Kelte, koji su ostali kod rijeke Pada, a to je poslije njihove provale te godine. Drugi dio spominje rijeku Strimon kao istočnu granicu Makedonije, što znači da onaj koji je to pisao nije znao za pomicanje te granice prema istoku na rijeku Nestos u Trakiji, što je bio učinio Aleksandar Veliki, temeljem čega se zaključuje da je spis bio napisan prije 330. god. U obilnoj literaturi o *Periplu* posebice su značajne analize izdavača C. Miillera, B.

10. J. Brunšmid, o.c., 52. D. Rendić-Miočević, *O pitanju prekova...*, 3id. = *Iliri i antički svijet*, 381-390.

11. M. Bonačić-Mandinić, *Novae Herakleje u Arheološkom muzeju u Splitu*, »Vjesnik za arheol. i hist. dalmatinsku« (= VAHD), 81, 1988, 65-80.

12. G. Novak, *Stari Grci...*, 157. B. Kirigin, *The Greeks in Central Dalmatia: Some New Evidence*, Proceedings of 1st Australian Cong. of Class. Archaeology, Sydney, 1985, Canberra - Oxford Clarendon Press 1990, 294, navodi 147 novaca Herakleje u Starome Gradu, a 45 u Hvaru. Z. Dukat - 1. Mirnik, *Numizmatička zbirka Dominikanskoga samostana u starome Gradu na Hvaru*,

»Vijesti muzealaca i konzervatora Hrvatske, g. 28, br. 3, Zagreb, 1979, 5-15, donose 25 komada novaca Herakleje koliko ih danas nalazimo u ovoj zbirci.

13. I. Marovid, *Skupni nalaz pharskog brončanog novca iz Vrbanja, o. Hvar*, Godišnjak CBI, XIII/11, Sarajevo, 1976, 234-243, objavljuje ostavu koja je zakopana u zemlju nakon obnove Pharosa poslije 219., odnosno u vrijeme nakon propasti ilirske države 167. i Balejeva vladanja otokom. To govori i kvaliteta izrade novčića, pa je ovo emisija, koja označava prekid s ranijim emisijama. M. Bonačić-Mandinić, o.c., 79.

Fabriciusa, te F. Gisingera i naših istraživača A. Mayera, G. Novaka, D. Rendića-Miočevića, među kojima treba izdvojiti M. Suića, koji je kritički raščlanio onaj dio vrela koji se odnosi na našu obalu¹⁴. Spis navodi podatke različitih autora, posebice Teopompa i Efora, što podvlače svi filolozi. U njemu ima mnogo koruptela i ponekad suprotnih podataka, ali u cjelini to je za svoje vrijeme bio dragocjen priručnik, koji bilježi činjenice na način portolana i glavna mu je svrha pomoći moreplovcima. Ima i ponešto kasnijih dodataka, nakon 4. stolj., kako je zaključio M. Suić. *Periplus* je pragmatičan tekst, koji u svome 22. poglavlju spominje našu Herakleju s lukom uz onaj dio obale što se pruža od Hiličkog poluotoka do ušća Nesta - Cetine, gdje se plovi ravno. Ako pak pretpostavimo plovidbu od te obale prema jugu, onda je glavna i najbliža luka Hvara, tj. tadašnje Herakleje. Mogli bismo pomisljati i na Viču Luku u zaljevu Bobovisca, ili Splisku, luku Škripa na otoku Braču, ali tamo nema tih novaca, niti te luke imaju maritimna svojstva hvarske luke ni njen plovidbeni značaj. U slijedećem, 23. poglavlju *Periplus* opisuje Manijski zaljev u kojem se nalaze otoci srednjeg Jadrana: Protera, Krateje i Olinta; tu su prema tim otocima Pharos i Issa. Novi Pharos grčki je otok, i otok Issa - i tu su grčki gradovi. Zatim se spominje rijeka Naron i veliki komad zemlje, koji se jako pruža u more (Pelješac). Tu su zatim Melita (Mljet) i Crna Korkira (Korčula). Dakle, redoslijed je više-manje stvaran i pouzdan, iako su malo eudna iskvarena imena, kao Krateiai umjesto Brattia i Olinta umjesto Šolta, ali nema suprotnosti među tim podacima; spominje se Herakleja s lukom, koja je u biti s gledišta grekoga pomorca i najbliža onom dijelu obale između Trogira i Cetine.

Sredinu 4. stoljeća tj. vrijeme na koje se odnose ovi tekstovi nužno je dijeliti na dvije povijesne faze i međusobno razlikovati - fazu vladavine dvaju Dionizija iz Sirakuze od postdionizijske faze s njihovim presudnim odrazima na ove naše predjele. Dionizijevska kolonizacija označila je organizirani prodor helenizma u naše krajeve u prvoj polovici 4. stoljeća uz sirakuški patronat nad tim dijelom obale. Taj je prodor u znaku početne zgrade izravnog sukoba novodošlih Helena i domaćih farskih Ilira i njihovih saveznika s bližeg i daljeg kopna Jadasina (Hijerastamna?) i drugih bilo da su to stanovnici iz područja Salone ili Liburnije i Jadera. Poznato je da se i sâm Hvar spominje kao liburnski otok kod Skimna iz Hija u 5. stolj., a taj podatak prenosi Stjepan Bizantinac. Prema Theopompu to je bila i Ladesta (Lastovo), također jedan od liburnskih otoka, kao što su to Isa, Diskelad i Pitieja u poemi *Argonautika* Apolonija Rodijskoga, gdje bi Diskelad bio Brač, a Pitieja Hvar. Stoga ima razloga pretpostaviti da su Liburni doista, još u to vrijeme, bili predvodnici te protudionizijske koalicije, kao što to, po našem mišljenju, objašnjuje zašto grčko naseljavanje nije ušlo u područje Liburnije, tj. još i prije, jer je završilo osnivanjem Tragurija. Nema sumnje da je među novodošlima i domaćim zivljem morala postojati trajna, manja i veća napetost, koja je oscilirala ovisno o političkim i strateškim odnosima snaga.¹⁵

Nestanak svake velike povijesne ličnosti izaziva u pravilu složena pitanja nasljedstva kao i krah onoga reda zbivanja na koje je ta osobnost utjecala. To, dakako, nije mimoišlo ni državno ostvarenje Dionizija Starijega (404-367), jer nakon njegove smrti dolazi do

14. M. Suić, o.c., 121-185. A. Peretti, oo. cc., 5-25, 19-30. M. Kozličić, o.c., 89-97.

15. M. Zaninović, *Ilirsko pleme Delmati*, pogl.: *Obala i otoci između Krke i Neretve - etnički odnosi i pripadnost*, Godišnjak CBI, IV/2, Sarajevo, 1966, 60-76. Isti, *Liburnia militaris*, »Opuscula archaeologica«, 13,

Zagreb, 1988, 43-67; D. Rendić-Miočević, *Prilozi etnografiji i topografiji naše obale u staro doba, Iliri i antički svijet*, Split, 1989, 111-134; Isti, *Grci i Manijski zaljev*, »Adrias«, 2, Split, 1988, 5-17. M. Suić, *Zadar u starom vijeku*, Zadar, 1981, 87 i d.

novog rasporeda snaga i njihova mučnog uskladjivanja do postizavanja neke nove ravnoteže. Njegov sin Dionizije Mladi (367-357) želio je zadržati očevo nasljeđe i ostvariti idealnu državu, pa je u tu svrhu doveo čak i Platona u Sirakuzu. Stvarnost je, kao i uvijek, bila kruća od utopije, jer ga je njegov zet Dion istjerao iz Sirakuze i vlastite države 357. god. Diona su ubili vojnici 354. god., pa se Dionizije vratio u Sirakuzu 347. god., da bi ga Timoleont opet i konačno prognao u Korint 344. god. Tako je završila najjača helenska država staroga svijeta - između one atenske i kasnije Aleksandrove - koja je bila makedonsko-grčka. Timoleont je tek 337. god. uspostavio nekakav mir i savez na Siciliji na čelu sa Sirakuzom.¹⁶ Kao posljedica političkog vakuuma, koji je nastao smreću Dionizija I i slabljenjem sirakuške države, na Jadranu ponovno ozivljuju gusarenje, o čemu svjedoci pokušaj Dionizija II s osnivanjem dviju, inače nepoznatih, naseobina u Apuliji, koje su Jonsko more trebale učiniti sigurnijim za plovidbu. Barbari, naime, koji su nastavali te obale činili su Adrijansko more neprolaznim za trgovce, jer su plovili i pljackali mnogobrojnim ladama, kako je to zabilježio Diodor Sicilski (Diod., XVI, 5, 3-4). Osnutak tih naseobina nepoznate lokacije, negdje u području između Barija i sjevernog dijela Apulije, datira se u 359/58. god. Međutim, kako im osnutak pada potkraj vladavine Dionizija II, jer je on već dvije godine kasnije morao napustiti Sirakuzu, to je o njima ostala samo ova kratka obavijest u Diodora¹⁷. Dva desetljeća kasnije, u toj političko-strateskoj praznini dolazi do odluke Atenjana, zabilježene na jednom natpisu, da se u Jadranu osnuje jedna naseobina, koja bi trajno osiguravala plovidbu i trgovinu, posebice nabavu zita i tako moreplovce čuvala od Tirenjana, zapravo gusara¹⁸. Tirenjani, tj. Etruseani, tu su sinonim za gusare, ali ti gusari mogu isto tako biti i Iliri, jer ih malo ranije u tome kontekstu spominje slavni atički govornik Izokrat u svojoj besjedi makedonskom kralju Filipu II. On naime jasno razlikuje Hire koji se pokoravaju Filipu od onih na jadranskim obalama, koji nisu pod njegovim nadzorom¹⁹. Potkraj stoljeca, 302. godine, imamo poznatu Livijevu vijest (X, 2, 4) o spartanskom vojskovođi Kleonimu, koji se nakon poraza kod Thurija od Marka Emilija, tadašnjeg rimskog konzula, nasao sa svojim brodovljem usred Jadrana i s lijeve strane mu je prijetila *importuosa litora Italiae*, obala Italije bez luka; sa istočne, desne strane bili su: *Illyrii Liburnique et Histri gentes ferae et magna ex parte latrociniis maritimis infames - Iliri i Liburni i Histri narodi divlji uvelike zloglasni po zlodjelima na moru*. Sve te vijesti potvrđuju dakle jačanje gusarenja na Jadranu u drugoj polovini 4. stoljeca. Ono je na svoj način bilo uvijek evidentno - kako kao zanimanje, tako i kao otpor nepozeljnim doseljancima, a tako je uostalom bilo i drugdje sirom Sredozemlja. Iako postoje misljenja da ta pojava nije imala preveliko značenje²⁰, ona je, kako to posvje-

16. H. Bengtson, *Griechische Geschichte*, München, 1969⁴, 286-291, gdje su vrela i glavna literatura. B. Niese, *Dion, Dionysios I, Dionysios II*, PWRE, IX HB, 834-846, 88-908. Nezaobilazno je suvremeno djelo: H. Stroheker, *Dionysos I. Gestalt und Geschichte des Tyrannen von Syrakus*, Wiesbaden, 1958; H. Berve, *Die Tyrannis bei den Griechen*, I, München, 1967, 222 i d. G. Novak, *Kolonizatorsko djelovanje Dionizija Starijeg na Jadranu*, »Vjesnik Hrvatskoga arheol. društva«, N.S., 18-21 (= Serta Hoffilleriana), Zagreb, 1940, 111-128; Isti, *Stari Grci*, 183, 189 ipassim.; L. Braccisi, o. c., 87-139.

17. L. Braccisi, o. c., 136-140, gdje je i druga literatura.

18. I. Degmedić, *De Atheniensium in Adriatico tha-*

lassocratia opinata - O naumu atenske talasokracije u Jadranu (ad CIA II 809), »Vjesnik Arheol. muzeja«, ser. III, 1, Zagreb, 1958, 61-73. O poistovjećivanju Tirenjana - EtruSCana s gusarima: W. Kroll, *Seeraub*, PWRE II A 1, 1921, 1038; L. Braccisi, o. c., 170-179.

19. Isocr., Phil., 21. L. Braccisi, o. c., 175.

20. Tako misli: H.J. Dell, *The Origin and Nature of Illyrian Piracy*, Historia, 16, Wiesbaden, 1967, 344-358. Drukčije: H.A. Ormerod, *The Piracy in Ancient World*, London - Liverpool, 1924, 166-171; M. Holleaux, *Les Romains en Illyrie*, Ét. d'épigr. et d'hist. grécque, IV, Paris, 1952, 79-82; Isti, *Cambridge Ancient History*, 7, 1928, 824-827; M. Zaninovic, *Liburnia militaris*, »Opvsc. archaeok., 13, 1988, 43-50.

dočuju izvori, oživjela posebno nakon Dionizijeva nestanka. Svi oni koji su bili ovako ili onako potisnuti njegovom imperijalnom pomorskom silom, tada su opet digli glave, što je svevidno iz spomenutih izvora, u pisaca suvremenih tim zbivanjima, kao i onih kasnijih pisaca. Pomorski se promet ipak morao odvijati, jer se uvijek trgovalo, i svi su nalazili koristi u tome. Po afirmativnim mišljenjima i tekst *Periplusa*, za veći dio naše obale, nastao je upravo u vremenu nakon Dionizija, tj. od 338. do 330. god. Čini se da je to vrijeme kada već treba računati i s povijesnom pojavom novog jadranskog čimbenika, moćnih Ardijejaca. Njih Teopomp, suvremenik tih zbivanja, dovodi u to područje nakon sukoba s Keltima, što se datira u 359/58. god. Nakon toga oni silaze do ušća Neretve i šire se obalom, pa je prirodno da stižu i na naše otoke. Kako je Teopomp u 21. knjizi svojih *Filipika* opisao Filipove poduhvate u Epiru i Iliriji, nešto prije 349. god., to se s velikom sigurnošću pretpostavlja da je u istoj knjizi bio napisao i ekskurs o narodima i predjelima duž Jadrana, što potvrđuju sačuvani fragmenti njegova spisa. U tome je smislu vezanost Ps. Skilakova *Peripla* na Teopompa i njegovu panegiričku Filipovu povijest prihvaćena činjenica, pa je po tome Ps. Skilak iz njega crpio svoje podatke za opis jadranskog područja.²¹ Potvrdu za to nalazimo u Pseudo Skimnovoj *Perijegezi*, nastaloj stoljeće kasnije, koja se u nizu pojedinosti podudara sa Ps. Skilakovim podacima, na osnovi čega se zaključuje da su se poslužili istim vrelom. Tako Ps. Skimno izricito navodi Teopompa i njegov opis Jadranskoga mora: *Eit'estin Adriane thalatta legomene, Theopompos anagrafei de tantes ten thesin... - Zatim je more zvano Jadransko, Teopomp je opisao njegov položaj* (Ps. *Seym., Perieg.*, 370-71). Na Teopompa se vezuje i Strabon (VII, 5,9), kada ga navodi u tvrdnji kako se na ušću Narone nalazi keramika sa Chiosa i Thasosa. Kako vidimo, pouzdani pisci preuzimaju Teopompove podatke, stoga možemo prihvatiti i njegovu vijest o Ardijejcima, te pretpostaviti s dosta velikom sigurnošću da je već posljednja trećina 4. stolj. mogla barem djelomice biti u znaku njihove rastuće prisutnosti. Njihovi se vladari afirmirali gospodarenjem nad većim dijelom Jadrana, počevši od Glaukije (317-303), potom Bardilija (295-290), Monunija (oko 280) i Mitilija (oko 270) do Pleurata (oko 260).²² Odjek njihove pomorske moći i vlasti nalazimo još tri stoljeća kasnije u Plinija (*N.h.*, III 143), kojemu su: *populatores quondam Italiae Vardaei - nekadasnji pustositelji Italije Vardeji*, te kod Apijana (*Illyr.*, 10), prema kojemu su: *Ardiaioi ta thalassia ontes aristoi - Ardijejci najbolji na moru*. Razumljivo je da su se sva ta strateska, etnička i gusarska gibanja i pomicanja morala odraziti na većem dijelu Jadrana i na našim otocima. Možda je u tome smislu simptomatična već spomenuta ostava kod Skudljivca, blizu sela Vrbanja, oko 4 km istočno od Staroga Grada. U njoj su se nalazila 162 broneana novca, isto 113 veći denominacija Pharosa sa 55 prekova na Jonija i 49 komada Herakleje. Ostava se datira između 330-320. god.²³ Ona je po svojoj prilici odraz jednog nesređenog i nemirnog

21. F. Gisinger, *Skylax*, PWRE V HB, 1927, 645; Isti, *Skymno*, PWRE V HB, 1927, 662-687; A. Peretti, *SCO*, 12, Pisa, 1963, 16-21; P. Lisčar, *Crna Korkira*, 59. M. Kozličić, o.c., 144-165; M. Zaninović, *Ilirsko pleme Delmati*, 63; M. Suić, o.c., 149.

22. F. Papazoglu, *Poreklo i razvoj ilirske države*, Godišnjak CBI, V/3, Sarajevo, 1967, 137, 144; D. Rendić-Miočević, *Ilirski vladari u svjetlu epigrafskih i numizmatičkih vrela, Iliri i antički svijet*, 73-87.

23. P. Visonà, *Early Greek Bronze Coinage in Dal-*

matia and the Skudljivac Hoard: A Reappraisal of IGCH 418-420, Proceedings of the 9th Intern. Congress of Numismatic, Bern, sept. 1979, Louvain-la-Neuve, Luxembourg 1982, 680-689; Isti, »Numizmatičke vijestk, 39, Zagreb, 1985. G. Gorini, *Monete greche riconiate in Dalmazia*, Proceedings Kongresa u Bernu, kao gore, 143, datira ostavu između 320-310; I. Mirnik, *Coin Hoards in Yugoslavia*, Oxford, 1981, 34-35; D. Rendić-Miočević, *O pitanju prekova...*, 384, 386.

vremena - sukoba na samome otoku, ili prijetnji koje su dolazile sa susjednog ardijejskog primorja ili susjednih otoka Visa i Brača.

Hvar je veoma izdužen otok i do izgradnje kolske ceste 1938. god., bio je svojevrsan podvig otići iz grada Hvara u Stari Grad. Postojao je kraški otočki put (dug oko 35 km), kojim se išlo pješke ili na tovarnim životinjama - mulama i magarcima - i za to je trebalo prosječno 4-5 sati. Trebalo se popeti na otočki brdski lanac (visok oko 400 m) i onda se spuštati na sjevernu stranu prema Starome Gradu. Pravac toga puta bio je istoga smjera od pradavnih vremena, što svjedoče arheološki nalazi i neki toponimi duž puta.²⁴ Dakako, postoji i morski plovni put; međutim, udaljenost morem između dubokog zaljeva Staroga Grada - Pharosa i luke Hvara još je veća od kopnene razdaljine, zbog dužine otoka i lokacije tih naselja na suprotnim stranama otoka, oko 16 milja daleko. Brod na vesla ili jedra, ovisno o vremenu, moru i vjetru trebao je nekoliko sati da bi svladao tu razdaljinu. I današnji, manji motorni brodovi s prosječnom brzinom od 5-6 milja za to trebaju i do dva i više sati. Razlog je to da se i današnji promet između dvaju otočkih središta odvija kopnenim putem, a mjesta su odvojeno povezana brodskim vezama s obalnim središtem u Splitu (u antici Salona). Dakako, plovidbene su mogućnosti u ono doba, bile teže i taj su razmak činile još većim i pogibeljijim, jer su more i vjetrovi često onemogućavali plovidbu, kao uostalom, povremeno, i danas. Stari su stanovnici otoka tu razdaljinu smanjivali tako što su izbjegavali plovidbu oko najzapadnijeg otočkog rta Pelegrina, pa su koristili mogućnost pristajanja u izvrsno zaklonjenoj uvali Viri na sjevernoj strani od grada i luke Hvara, što je plovidbu do Pharosa kratilo gotovo na polovinu. Lijepa uvala bila je luka pretpovijesnih stanovnika - na to ukazuje skupina od 21 pretpovijesne gomile, jedinstvena po broju i položaju na cijelome otoku, a nalazi se na blagoj povišenoj zaravni, koja dijeli uvalu u dva dijela - Velu Viru na istoku i Malom Viru na zapadu²⁵.

Za našu temu nužno je, sažeto, usporediti arheološku sliku grada Hvara i Staroga Grada - Pharosa. I jedno i drugo mjesto odavno je predmet pažnje brojnih istraživača, koji su pisali o njima. I sam sam posvetio toj temi više radova, od kojih su neki ovdje navedeni, pa upućujem na njih. Mislim da sam u ponečem pojasnio značenje nekih arheoloških lokaliteta na otoku, njihovu topografiju i kontinuitet. Kod Staroga Grada situacija je jasna, u smislu da je, nakon brojnih polemika potkraj prošlog i početkom ovoga stoljeća, konačno utvrđeno da se tu nalazio antički helenski Pharos, što potvrđuju mnogi arheološki spomenici, među njima i jedinstvena katastarska podjela ravnoga polja, *chora* čitavog polisa. S druge strane, ponekad ćemo, posebno u stranih istraživača, koji stvari proučavaju s karata u svojim dalekim kabinetima, naići na povratak pogledima s početka stoljeća, a naša literatura kao da i ne postoji.

Što se tiče lokacije i značenja grada Hvara i njegove luke, svakomu tko se bavio arheološkom topografijom otoka upravo se nameće pitanje - što je bilo u prapovijesti i antici s ovim mjestom, s njegovom uvalom i izvrsnim prirodnim uvjetima? Kako to da se tu nije razvio pravi grčki grad? Topografiji toga mjesta i njegova šireg područja posvetio sam mnoga svoja rekognosciranja. Uvijek se, međutim, nade neki novi topografski podatak, kao posljedica obrade zemljišta, gradnji i sličnog, što posljedično dopunjuje ili potvrđuje neke naše ranije spoznaje. Danas je utvrđena činjenica da se

24. M. Zaninović, *O pitanju kopnene veze između dvaju antičkih naselja otoka Hvara*, »Opisvula archaeologica« 3, Zagreb, 1958, 5-12; *Isti, h starije prošlosti Grablja*, Hvarski zbornik, 1, Split, 1973, 126-130.

25. M. Zaninović, *Noviprilozni arheološkoj topografiji*

Hvara, Novija i neobjavljena istraživanja u Dalmaciji, Znanstveni skup Hrv. arheol. druš., Vodice, 10-13. V. 1976, HAD sv. 3, Split, 1978, 53, gdje je priložena karta uvale Vira s tumulima; *Isti, O naseljenosti otoka Hvara u antičko doba*, VAHD, 68, 1966, 198-199.

na dominantnom brijegu, koji se uzdiže na sjevernoj strani luke, nalazilo izvorno, snažno gradinsko naselje, ali ga je najvećim dijelom prebrisala mletačka tvrđava, sagrađena na vrhu brijega, a iznad areala nekadašnjeg antičkog i poslije srednjovjekovnog naselja. Novi je vrijedan podatak u mjesnoj topografiji da sam na brdu Vela Glava (kota 332), sjeveroistočno od grada, utvrdio postojanje još jednog gradinskog lokaliteta u ljetu 1990. To je omogućio požar, koji je nekoliko godina prije toga očistio vrh od gustog i velikog grmlja makije, koja ga je pokrivala, pa se pokazala, oku arheologa uočljiva, terasasta padina na južnoj strani vrha, vidljiva sa zapadne hvarske rive. To me navelo da sam se popeo gore i našao dijelove tipičnog gradinskog suhozida od velikih kamenih blokova na južnoj strani, nešto niže ispod vrha. Osim toga, na rubu male zaravni na samome vrhu našao sam komad prehistorijskog mlinskog kamena, te nekoliko komada prostoručne keramike. Ono što treba naglasiti jest da je to, po svemu sudeći, bio ponajprije izrazito osmatracki, a ne naseobinski položaj, jer je izdvojeni visoki brijeg izlozen snažnim vjetrovima sa svih strana. Ali zato se s njega pruža izvanredni pogled, na veliki dio Jadrana od Lastova i Korcule, Visa i Palagruze. K tome, s vrha se za bistrih, burnih dana vrlo lijepo uočava i daleka italska obala, i to prema zapadu, onaj potez sa Gran Sassom na sjeveru, koji se izdvaja kao neka kvrga na obzoru zapadno od Visa. Istoeno pak od Visa vidi se kao ravna izdužena crta onaj dio obale što se pruža sjeverno od Monte Gargana. Prema našem zapadu vidi se Jadran takoreći od Šibenika, a na sjeveru su to cijelo primorje s Bračom, Splitom i kopnom sve do Makarske, tako da su hvarski Iliri odavde mogli nadzirati veliki dio srednjeg Jadrana.

Dakle, tu, u području grada Hvara, na razmaku od oko 400 m zračne linije imamo dva gradinska lokaliteta - jedan naseobinski a drugi strateški i nadzorni. Treba napomenuti da se s gradinskog položaja iznad samoga Hvara dobro vidi more od Korčule do Visa i prema jugu, ali ne vidi se sjeverna kopnena strana obale, jer to priječi brdski lanac na sjeveru, pa je to najvjerojatnije bio razlog što je trebalo odabrati i jedan viši položaj. Hvarska luka ispod gradine pružala je odličnu zaštitu od svih vjetrova, i to jednostavnim pomicanjem lada u odgovarajuće uvale u samoj luci, kao i na susjednim otočićima u hvarskom kanalu koji štite od snažnih i pogibeljnih južnih vjetrova. S druge strane, hvarska je gradina imala i svoju sjevernu luku, već spomenutu Viru, koja je bila udaljena 15-20 minuta hoda od položaja gradine. U cijelome tome mikropodručju arheološki nalazi potvrđuju intenzivnu naseljenost već od neolitika, pa sve do naših dana, jer to upravo luka i prirodni uvjeti trajno određuju. Za nas arheologe to jest i nije dobro. Dobro je što ima arheoloških ostataka, pa imamo što raditi, a nije dobro što je taj intenzitet življenja u pravilu, uvelike, brisao tragove onog prethodnoga. Tako su na pr. ostaci antičkog hvarskog naselja u potpunosti ispod dijelova srednjovjekovnog i današnjeg grada u zidovima, i to na dubini od 2-3 metra. Nalaze pak susrećemo po cijelome širem području grada i okoline, posebno u plodnome terasastom polju prema istoku do uvale Milna. Središnje mjesto bila je izvorno sama gradina, na čijim se južnim padinama i danas može rukom pokupiti mnoštvo usitnjenih komadića prostoručne i antičke keramike. U novije vrijeme nadeni su i veći ulomci apulske geometrijske keramike koja je datirana u 8. stolj. pr. Kr.²⁶

Padine hvarske gradine, kao i dio grada među zidinama Groda, mjesto su nalaza najvećeg broja grčkih, »ilirskih« i rimskih novaca. Kad kažem ilirskih, mislim na Jonijeve

26. M. Zaninović, *Noviprilozi*., 49. Ulomak je objavio N. Petrić, *Prilog poznavanju apulske geometrijske keramike na istočnom Jadranu*, »Diadora«, 9, 1980, 197-

201, gdje ga datira u 6. st. Međutim, prema usmenom priopćenju u kolovozu 1992, podiže mu dataciju na osnovi novih talijanskih nalaza u 8. stoljeće.

i Balejeve novce. Već je pionir hvarske historiografije don Jakov Boglić, dugogodišnji ravnatelj zadarske gimnazije, u svojoj, za ono vrijeme, dobro napisanoj povijesti otoka Hvara zabilježio kako su za vrijeme dok je pisao svoju knjigu tu bili nađeni Balejevi novci: *In questi ultimi anni ventidue monete di Balleo furono rinvenute negli orti del colle su cui sorge il forte Spagnuolo, che sovrasta alia citta di Lesina (Hvar), e conservansi dal sig. Girolamo Machiedo*. Boglić je već tada intuitivno i ispravno zaključio kamo vode i razmisljanja novijih istraživaca da je: *Da monete trovate sull'isola vorrebbero dedurre che anche un tal Balleo ne avesse usurpata per alcun tempo la signoria*.²⁷ O Baleju, njegovom povijesnom znacenju i vezanosti za grad Hvar, rekao bih više negoli za Pharos - Stari Grad, posljednjih godina porastao je interes i literatura, posebno nizom radova D. Rendica-Miočevića, koji je aktualizirao njegovu povijesnu pojavu²⁸. S druge strane u glavnim lokalnim hvarskim zbiricama Machiedo, Boglić, Bučić, Marchi, koji su najvećim dijelom potjecale s uzeg područja grada Hvara, posebno s padina gradine, G. Novak, koji ih je u svoje vrijeme osobno poznao i pregledao podvukao je pored zastupljenosti novaca brojnih grekih gradova sirom Sredozemlja od Sicilije, preko Grčke do Egipta i Male Azije, i 160 komada Balejeva novca, te 320 novaca Pharosa,²⁹ pa je broj tih nalaza sukladan onome iz Staroga Grada. Novak je zabilježio i druge arheoloske nalaze, posebice je naglasio nalaz grekoga natpisa prilikom gradnje hotela *Palace*, na mjestu bivše knezeve palače, zatim lampice, kopce i drugo, ali natpis nije saeuvan.³⁰ Značajna i vrijedna bila je zbirka gradevinskog poduzetnika Š. Marchija, koja se nasljedem uglavnom osula, ali i njen posljednji ostatak bio je indikativan.³¹

Novakovom natpisu možemo dodati još jedan, nažalost samo ulomak grčkog natpisa sa svega pet slova aoristnog završetka u jednom retku...] 20EY(?)TE... Natpis je, nekako simbolički, pronašao unuk njegove sestre Mike, Frane Novak sin Jože, 1989. godine, prilikom čišćenja gomile kamenja u zatrpanoj prostoriji Ivana Dulčić Šamore, a ispred svoje kuće u Grodi, tridesetak metara istočno od sjevernog ugla samostana benediktinki. Čuva ga u niši svoga podruma - lokala, gdje zalaze stranci. Kamen je vapnenac, veličine 21 x 19 cm; debljina ploče iznosi 8 cm. Ima relativno pravilan četverokutni oblik, jer je tada bio vjerojatno priklesan za naknadnu ugradnju u neki zid. Za kamen sam saznao u ljeto 1991, pa je ovo i prva obavijest o nalazu. Desetak cm iznad slova uočava se trag jednostruke profilacije i iznad nje trag jednog dentikula, što je indikativno, jer je taj ukras svojstven nekim isejskim i drugim grčkim stelama u nas, pa bi ta pojedinost ukazivala na grčko, a ne rimskodobno podrijetlo natpisa. Nažalost, kako to često biva, samo ovo par slova ne govori nam ništa, ali je važna

27. J. Boglić, *Studi storici sull'isola di Lesina*, Zadar, 1873, 2. izd. Split, 1910, 17, bilj 20.

28. D. Rendic-Miočević, *Hvarsko-ilirski dinast Balej igrad Pharos*; Isti, *Prilog emisijama srebrnanovcakraja Baleja*; Isti, *Uz jedan prijedlog za novu kronologiju Balejevih emisija*, sve rasprave u knjizi: *Iliri i antički svijet*, Split, 1989, gdje su i druge numizmatičke rasprave relevantne za ovu temu. Uspor.: I. Marović, *Iz numizmatičke zbirke Arheol. muzeja u Splitu*, Godišnjak CBI, XIII/11, Sarajevo, 1976, 231 i d.; Isti, *Novae ilirskoga dinasta Baleja u Arheol. muzeju u Splitu*, VAHD, 81, 1988, 81-145; P. Visona, *Coins of Ballaios found in Italy*, VAHD, 78, 1985, 117-122.

29. G. Novak, *Dim(os) i Herakleja*, Buličev zbornik,

656; Isti, *Stari Greci...*, 197. M. Bonačić-Mandinić, *Novae Farosa iz zbirke Machiedo u Arheološkom muzeju u Splitu*, »Arheološki vestnik«, 38, Ljubljana, 1987, 393-405.

30. G. Novak, *Dim(os) i Herakleja*, 656.

31. Vidi popis njenih ostataka, što ga je bio otkupio Centar za zaštitu kulturne baštine u Hvaru u: M. Zaninović, *Novi prilozi arheološkoj topografiji Hvara...*, 61, bilj. 8. Za brojne antičke nalaze u Hvaru upor. i: N. Petrić, *O gradu Hvaru u kasnoj antici*, Prilozi povijesti umjetnosti u Dalmaciji, 20, Split, 1985, 9-19; Isti, *Prilozi arheologiji kasnoantičkog Hvara*, Prilozi povj. umj. u Dalmaciji, 28, 1989, 7-22; F. Buskariol, *Zbirka Machiedo u Arheološkom muzeju u Splitu*, Prilozi povijesti otoka Hvara, 9, Hvar, 1988, 31-41.

činjenica da je to još jedan dokaz o zastupljenosti helenskog elementa u ovome naselju. Nema naime razloga sumnjati da natpis izvorno ne potječe iz ovoga predjela i da nije odnekud donesen, jer je upravo ovo dio grada ispod gradine, gdje ima i drugih arheoloških tragova, a blizu je i hotel *Palace* s ranijim izgubljenim natpisom. Možda će nam neki budući sretniji nalaz dati ključ za rješenje mnogih pitanja. Ali i ovo nam dokazuje koliko su ostaci starog naselja uništeni i kako je kasnoantički i srednjovjekovni Hvar naprosto apsorbirao i pretopio ranije ilirsko-grčko, pa i rimsko naselje.

Za razliku od Staroga Grada - Pharosa, mjesto Hvar nalazi se na prastarom plovnom pravcu, kojim su brodovi naprosto morali prolaziti duž obale. Da bi se išlo u Stari Grad - Pharos, trebalo je imati određenu svrhu, potrebu i namjeru radi zalaska u duboki zaljev, koji je veoma pogodan za plovidbu, ali nije na prirodnoj liniji dužobalne plovidbe kao Hvar. Helenski Pharos je, po svemu sudeći, bio poglavito poljoprivredna naseobina, gdje su kolonisti došli u plodno otočku ravnicu i u njoj načinili svoju choru, s katastarskom podjelom zemljišta u izduženim česticama na grčki način, koja je do danas ostala takoreći neizmijenjena, kako sam to utvrdio još 1976. godine.³² Treba naglasiti da je jugoistočni dio ovoga polja, tj. udolina od sela Vrbanja i Svirača do Jelse s nekim od najplodnijih predjela ove ravnice, nije bio uključen u ovu podjelu, jer nema tragova čestica. Da li su taj dio bili ostavili domorocima, koji su živjeli na značajnim gradinama iznad Vrbanja i na Toru iznad Jelse? Površina zemljišta koja je ušla u choru mogla je pružiti dobro življenje velikoj zajednici. Gospodarska slika polisa ogleda se u simboličnom prikazu koze na novcu, a kasnije dionizijskog kantharosa, kao odraza bogate vinogradarske proizvodnje i gospodarske osnove Pharosa. U predjelima ove prostrane otočke ravnice i na samom otoku mora da je postojala određena trajna tenzija i nakon onog poznatog sukoba između Grka i Ilira što ga je zabilježio Diodor. O tome nam svjedoči važni grčki natpis sačuvan u dva nepotpuna dijela, neka vrsta dekreta državnog farskog vijeća u kojem se, među inim, govori o slanju poslanstva u Delfe. Za našu je temu važno da natpis bilježi odluku kojom Rimljani vraćaju Pharanima zakone otaca i zemlje koje su im bile oduzete, najvjerojatnije na samom otoku, a učinili su im i druga dobra djela. Dodijelili su im *symmachian kai filian*, pa su time Pharani u pravnom smislu postali *amici et socii populi Romani* što je imalo za posljedicu njihov ulazak u orbitu rimskih interesa i protektorata. Natpis se datira u 2. stolj. i vezuje se uz velike opasnosti koje su bile zaprijetile polisu, bilo od rastuće mod ardijejske države i njenih gusara, bilo od Baleja ili drugih domaćih Ilira na otoku, možda upravo onih iz naselja na mjestu Hvara, koji su u tome razdoblju mogli preuzeti vlast³³.

Ovdje, dakako, ima i drugih pitanja na koja je za sada teško dati odgovor. Što znači kada primjerice Ps. Skilak u 23. poglavlju svoga spisa veli da je u Manijskom zaljevu: *Neos Pharos, nessos hellenis kai Issa nessos kai poleis hellenides autai - Novi Pharos helenski otok i Issa otok i isti helenski gradovi?* Je li taj Neos Pharos današnji Stari Grad, a sâm je Hvar, koji zapravo i danas nosi to ime, Palaios Pharos za razliku od novoga. Ili to treba vezati uz matični otok Paros, kako veli Strabon (VII, 5, 5); *Pharos proteron Paros, Parion ktisma - Pharos prije Paros, naseobina Parana* i potom (...) *plesiazei tois Ardiaiois he Pharos, Paros legomene proteron. Parion gar esti ktisma*

32. M. Zaninović, *Greek Land Division at Pharos*, »Archaeologia Iugoslavica«, 20-21, 1980-81, 91-95; Isti, *Grčka podjela zemljišta u polju antičkog Pharosa*, Prilozi povijesti otoka Hvara, 7, Hvar 1983; Isti, *New Contributions to Archaeology of Pharos*, VAHD, 77, 1984, 93-101.

33. L. Robert, *Inscr. helle'nique de Dalmatie*, »Hellenica«, 11-12, Paris, 1960, 511-512; M. Zaninović, *Pharos od polisa do municipija*, »Arheološki radovi i rasprave«, 11, Zagreb, 1988, 35-47.

- blizu je (susjedan) *Ardijejcima Pharos prije zvan Paws, osnovali su ga Parani*. Postoji još jedna parska naseobina, koja se vezuje uz Hvar, - to je Anchiale, koju spominje samo Stjepan Bizantinac.³⁴ Po analogiji s Isom, čije je ime naslijedio današnji Vis i Korkirom - Korčulom, onda bi i Pharos mogao biti današnji Hvar. Hi su bila dva Pharosa - novi i stari. Zanimljivo je da ovaj način nazivanja nalazimo i u naših renesansnih hvarskih pjesnika - Hanibala Lucića i Petra Hektorovića koji bilježe nazive Stari i Novi Hvar. Tako Lucić u svojoj poslanici Jeronimu Martinciću (stih 113) veli: *Sad me Vis, sad Stari, sad ima novi Hvar*. A Hektorović u *Ribanju i ribarskom prigovaranju* (stih 172, 258) veli Grad Novi, čime označuje Hvar. Nema sumnje da ime Stari Grad znači da su na tome mjestu bile rusevine, koje su Hrvati tako nazvali kada su došli na otok u prvoj polovini 7. stoljeća. U srednjem vijeku grad i otok Hvar nazivaju se i Lisna, Liesna, talij. Lesina. Kako je došlo do složenosti toga nazivlja, teško je u potpunosti objasniti; to je djelomice posljedica izmjene pučanstva i preslojavanje jezičnih predaja.³⁵ Na otoku postoji još jedan Stari Grad, nalazi se jugoistočno od Jelse na dominantnom brijegu. To je ranosrednjovjekovna utvrda s kasnoantičkom osnovicom, možda jedna iz niza justinijanovskih nadzornih točaka za plovidbu duž obale. Što se tice toponimike, vrijedi napomenuti da se dvije dobro zaklonjene uvale, zapadno od luke grada Hvara, s mogućnošću pristajanja i danas nazivaju Velo i Molo Garska - Velika i Mala Greka. Toponimi su jezično veoma stari, a uvale su nalazišta antičkog brodoloma, posebno zanimljivog antičkog olovnog sidra. Recimo usput, za ilustraciju antičkog prometa, da se u tome kanalu i oko hvarskih Paklenih otocica nalazi više od dvadesetak nalazista starih brodoloma, koji su uglavnom devastirali, još i prije podvodnog ronjenja, krapanjski ribari, a poslije brojni podvodni gusari i ribolovci, posebice tijekom pedesetih godina, a i kasnije. Što se tice toponima »stari grad«, i Cavtat od antičkog *civitas* se u dubrovačkim dokumentima naziva *civitas vetus Ragusina*, dakle Stari Grad dubrovački. I rimski *Argyrumtum*, sjeverozapadno od Zadra, sadaje Starigrad paklenički. To ime dakle označuje ona mjesta koja su Hrvati zatekli u rusevinama, kada su zaposjeli Jadran. Prema tome Stari Grad na Hvaru je i po tome bez daljnjega *Pharos*, a to ime blizu izvornome obliku danas nosi i grad Hvar s otokom. Kako to objasniti, prepustimo vremenu. Možda će neki sretni nalaz i to riješiti.

Činjenica je da se na mjestu grada Hvara i u njegovu širem području, kao i u pripadajućem moru, nalaze brojni i raznovrsni arheološki ostaci, koji svjedoče o dugom i intenzivnom življenju toga naselja od kamenog doba pa sve do danas. Dobra luka, na obveznom plovidbenom pravcu duž naše obale, uvijek je bila mjesto gdje su lade pristajale, donosile i odnosile robu. Tu se odvijao promet s unosnom razmjenom dobara i trgovinom pa je onaj tko je gospodario torn lukom imao itekakve koristi od toga. Ranije smo istaknuli novce niza grčkih gradova. Nakon slabljenja sirakuške države, nestankom obaju Dionizija, Starijeg i Mladeg, jadranski Heleni su izgubili zaštitu sirakuške mornarice koja je boravila u tim vodama, u Isi i Pharosu. Nastaje političkostrateška praznina u koju se ubacuju lokalni čimbenici kako znaju i umiju. U Ps. Skilakovu *Periplu*, praktičnom priručniku za plovidbu i duž naše obale, koji je, kako su filolozi i povjesničari utvrdili, i napisan za naš dio obale upravo u razdoblju toga političkog vakuuma - sredinom 4. stolj. - spominje se helenski grad Herakleja s lukom. To je

34. Steph. Byz., *Ethnika*, ed. A. Meineke, 1845, s.v. Aghiale, p. 23; A. Mayer, *Die Sprache der Illyrier*, Wien, 1957, s.v. M. Nikolanci, *Paws, Pityeia i Anchiale u jadranskoj Hirdi*, VAHD, 82, 1989, 35-59, smatra da

je Anchiale bila naseobina Parana na mjestu Staroga Grada prije Pharosa.

35. P. Skok, *Slavenstvo i romanstvo na jadranskim otocima*, Zagreb, 1950, 181.

podatak koji se može i ne mora prihvatiti, kada bi postojao sam za sebe. To, međutim, nije slučaj, jer iz istoga razdoblja potječe i cijela serija novaca jedne kovnice, koja nosi ime upravo toga grada i koja je trajala u neodređeno kratkom razdoblju. Ono je istovremeno s padom sirakuške prevlasti i potkraj toga 4. stoljeća (potvrda ostava Skudljivac). Novci su najvećim dijelom s otoka Hvara, štoviše, prema analizi podrijetla, dobrim su, ako ne i većim dijelom, upravo iz grada Hvara.

Nemirno vrijeme odražava se i u drugim kovnicama, koje prekidaju farske i heraklejske novce. To su novci s oznakom AIM, zatim novci Jonija, s tim što su češći prekovi farskih novaca, a nešto manje novaca Herakleje.³⁶ Prema tome povijesna zbivanja i numizmatička svjedočanstva ukazuju da je nakon pada Dionizija *Pharos* bio ugrožen. U uvali hvarske gradine, vjerojatno već tada miksohelenskog naselja, organizira se zajednica koja sebe naziva Heraklejom i kuje novce s tim imenom. Međutim, u nekim daljnjim nemirima nestaje ime Herakleje i kovnica. Da li je to bilo zbog gusarenja, ardijske prijetnje, otočkih sukoba na liniji *neos Pharos* i *palaios Pharos*, međuotoc'kih sukoba *Issa - Pharos*, ili unutar iste zajednice, nije moguće odgovoriti. Slijedeća je zajednica ili dinast s novcima AIM, da bi na kraju, kako izgleda, preuzeo vlast Jonije sa Isse. Naime, tako govore novci i njihov slijed prekova. To je stanje trajalo nekoliko desetljeća, kada se stanje vjerojatno stabilizira, sudeći po tome da Issa ponovno jača i osniva emporije Tragurij i Epetij, po prilici u prvoj polovici 3. stoljeća, a vjerojatno i naseobinu u Lumbardi na Korčuli.

Karakter ovih naseobina je dobro definirao Guido A. Mansuelli: (...) *I'ingerenza siracusana in Adriatico, con le colonie di Ankôn e Issa, in antiche sedi di popolamento indigeno, ricalca a distanza il fenomeno coloniale greco, come stabile collocazione in aree già in precedenza frequentate e studiate sotto tutti i punti di vista, ecologico, economico, politico. Anteriormente al non lungo periodo di iniziativa siracusana, esauritasi per motivi interni alia città egemonica siceliota, la frequentazione greca non pare abbia avuto basi proprie, nel senso di strutture cittadine, ma si è appoggiata a formazioni locali, diverse per formazione e per carattere.*³⁷ Tako je moralo biti i u hvarskoj aglomeraciji, gdje su lokalni elementi u suradnji s helenskim vjerojatno u nekim fazama našli zajednički jezik uzajamnih interesa, te u kraćem razdoblju ostvarili nekoliko gospodarskih i političkih struktura i složnih i suprotstavljenih, koje su iskazane u tim kovnicama. U tome je smislu ilustrativna i pojava moćnog dinasta Baleja, koji je u postgencijskom razdoblju vladao Hvarom i širim područjem. Mnogobrojni novci njegove kovnice, po kojima je jedino i poznat, kovani su bez sumnje u samome Hvaru, gdje ih je mnogo i nadeno kako na padinama gradine, tako i u njenom podnožju. To što je Balej za svoje sjedište mogao odabrati upravo hvarsku luku, slijedi iz jednostavne činjenice da mu je ona svojom prometnom važnošću omogućavala takovu gospodarsku, a time i političku prednost, koja se ogleda upravo u sačuvanom broju njegovih novaca, ne ulazeći sada u pitanje njihovih oznaka samo imenom *Ballaios* ili *basileus Ballaios*. To što je na svojim novcima on i *basileus* - kralj, samo podvlači značenje, rast i trajanje njegove moći i ugleda dok je tu vlast imao, pa ga se može usporediti s drugim hvarskim moćnikom Demetrijem, pola stoljeća prije njega. Zato mislim da je vjerojatnije da je on stolovao u Hvaru, a ne u Starome Gradu, jer je tu bio i veći promet i veći prihodi negoli u bogatom, ali pretežno poljoprivrednom *Pharosu*. To ne znači da Balej nije mogao biti

36. D. Rendid-Miočević, *O pitanju prekova...*, 384-385. P. Visonà, *Early Greek Coinage...*, 681 i d.

37. G. A. Mansuelli, *Rotte marittime e penetrazione*, VAHD, 68, 1966, 171.

gospodar i Pharosu; štoviše, to je veoma vjerojatno. Treba naglasiti da hvarsko polje, iako manje površinom, nije ništa manje plodno od starogradske ravnice; dapače ono je za uzgoj nekih kultura i vrsta loze i pogodnije od starogradskog.

Važnost hvarske luke uvijek je dozivala povijest u svoj prostor. Podsjetimo se i venecijanskog razdoblja, kada je Serenissima 1409. definitivno zauzela našu obalu, izabrala je upravo Hvar kao svoju glavnu luku na našoj obali za opremu i popravke svojih brodova, sagrađivši u tu svrhu impozantni arsenal. Prema tome i tu se nametnula pomorsko plovidbena važnost ove luke na putu za Levant i obratno. Hvar je tu funkciju u venecijanskoj plovidbi imao sve do polovice 18. St., kada je zimovalištem brodova postao Kotor.³⁸

Prema tome, kada Pseudo Skilak spominje Herakleju, naglašavajući da je luka, onda je ta luka bila veoma važna moreplovcima koji su plovili tim pravcima, u tome području. Ona je to uostalom bila i ostala i u svim kasnijim razdobljima, jer su mjesto gdje se ona spominje u spisu, zemljopisni položaj i blizina, te novci istog imena istovremeni s vremenom *Peripla*, kovani na Hvaru ili još točnije u Hvaru, posve prihvatljiva indikacija da se Herakleja nalazila na mjestu današnjeg grada Hvara. Bilo je to, sudeći po emisijama kovnice, kratko razdoblje od 3-4 desetljeća, kada je kovnica radila u Hvaru u drugoj polovici 4. stoljeća, da bi je zamijenile druge kovnice AIM, Jonije i još kasnije Balej.

Svoje utjecaje na ta zbivanja imao je ponajprije pad sirakuške prevlasti, oživjelo gusarenje, pojava Ardijejaca i protivljenje domaćih Ilira. Treba, međutim, pretpostaviti da je dio domaćih Ilira s prisutnim helenskim elementom našao zajednički jezik i interes, koji se mijenjao ovisno o lokalnim i širim odnosima snaga, dok se nije stabilizirao položaj Isse, pa i Pharosa, koji je, međutim, čini se, i kasnije bio u teškoj situaciji (ostava pharskih novaca blizu Vrbanja). Iz te složene povijesne situacije slijedi i šarenilo ovih kovnica u jednom od ključnih pristaništa tog dijela Jadrana, u relativno kratkom razdoblju od nekoliko desetljeća. To su, nažalost, za sada i jedini povijesni dokumenti vjerojatno teškog, ali dinamičnog vremena, povijesti drevne hvarske luke u drugoj polovici 4. i početku 3. stolj. pr. Kr., kada je u njoj kratko živio polis Herakleja, što sam, nadam se, dovoljno obrazložio.

SUMMARY HERACLEA PHARIA

One of thirty known Heracleas of the Ancient world was mentioned by *Pseudo-Scylax* in the 22th chapter of his *Periplus*. It lies on the Illyric shore and he calls it a Hellenic polis and harbour. This part of the text dealing with the Adriatic coast dates from mid-fourth century B.C. As this is the only mention of this settlement archaeologists and historians have put much effort into tracing its location. It has been sought on the so-called Hyllic peninsula between Šibenik and Trogir, in Southern *Illyricum* opposite *Korkyra* - Korfu, and finally on the island of Korčula.

J. Brunšmid considered it might have been located on the island of Hvar. Some coins bearing the name of this town found on the island of Hvar were first discovered in a hoard in 1835. P.Nisiteo was the first to link these coins and the settlement mentioned by *Pseudo-Scylax*. There are approximately 160 such coins in various museums and collections, which can be classified into three denominations: the large,

38. G. Novak, *Hvar*, 1972, 3. izd., 103. 109.

medium, and small. The most up-to-date analysis show that the most, even the largest amount of these coins were found in the area of the town of Hvar on the island of the same name. The Greek *polls Pharos*, founded in the early 4th century B.C. by colonists from the island of *Paros*, aided by Dionysos the Elder, the tyrant of Syracuse, once stood in the central part of the island, which is a very long one (68 km). With the downfall of the Syracusan tyranny the Greeks on *Pharos* and *Issa* were suddenly left without protection. Piracy increased stronger, as witnessed by the hoard of Pharian and Heracleian coins, dated between 320 and 310 B.C., discovered in the plains east of *Pharos*. A new historical situation came into being in this part of the Adriatic with the appearance of the *Ardiaoi*, who remained as a powerful factor during the third century.

Other mints were active within the town of Hvar, one for instance producing coins bearing the letters AIM, but it is not known whether they belonged to an unknown settlement or to a ruler. These coins were struck over Pharian, Herakleian and *IONIOS* coins, and later *IONIOS* coins were struck out of Pharian ones. All these processes and these mints appeared and vanished in the second half of the 4th century B.C., except for the mint of *Pharos*, which remained active until the first half of the 2nd century B.C. The port and bay of *Pharos* and the settlement where Hvar now stands are geographically distant. This distance must have been even more perceptible in Antiquity. Therefore events in the Hvar harbour, where there was a large hill-fort and where archaeological finds indicated a strong settlement, had a historical current of their own. Hvar harbour lies on the ancient naval route along the Adriatic coast and all vessels sailing it must have regularly stopped there. This is witnessed by the numerous underwater finds of ancient amphorae and shipwrecks in the town's vicinity and around its islets. This intensive traffic is also shown by finds of coins of many Greek cities from the entire Mediterranean. Whoever owned Hvar harbour benefited from its position on the sealanes, because such an obligatory maritime stopover generated good income. This explains the appearance of the mints which within a period of several decades were located in the port of Hvar, where most of the coins have been found. There was a similar situation in the second century B.C., when the Illyrian dynast *Ballaaios*, who also owned a mint of his own, reigned here. His power and position derived from the fact that he ruled over this port and controlled the maritime traffic in this part of the Adriatic. Thus on one part of his issues he is called *basileus*.

Information on the existence of *Heraclea* and its port got from the *Periplus* chronologically coincides with the activity of the mint of this *polls*, between 340 and 310 B.C. After that the settlement then vanished, suggesting that some other strong factors caused its disappearance, whether this was the same mint that struck AIM or *Ionios* coins, we cannot claim with certainty. The difficulty lies in the fact that the modern town of Hvar covers the remains of the ancient settlement, whose significance is by no means less than that of *Pharos* in the middle of the island, with a 2-3 metres thick layer. The time when *Heraclea* is mentioned, the place it occupies in the *Periplus*, the coins of *Heraclea* minted in Hvar, possibly in the town itself, furnish us with enough arguments to claim that this short-lived settlement stood exactly on the harbour where now stands the city of Hvar. This settlement is characterized by a good harbour, which was, as a practical guide for sailors of the era, noted beside the name of the *polls*, as an obligatory stopover in this region, by *Pseudo-Scylax*. However, unknown historical events erased the name of the city and eliminated its mint.

Rukopis primljen 6.XL 1991.

Rukopis prihvaćen 18.XII.1992.

LJUDMILA PLESNIČAR-GEC

Mestni muzej, Gosposka 15
Ljubljana, Slovenija

BRONASTI STATUETI IZ EMONE

UDK 904:73.023.23 (37) »-01/-00«

Izvorni znanstveni rad

Dvije značajne brončane statuete bile su nađene izvan gradskoga obzida Emone, prva u nekropoli željeznoga doba sa žarnim grobovima u dvorištu SAZU, a druga na ljubljanskom Gradu. Obje statuete (Ljubljana, Derzanacco, Čedad/Cividale) bili su proizvedeni u Akvileji ili njezinoj okolici za sjeverozapadno tržište.

Dve značilni statuete sta bili najdeni izven mestnega obzidja Emone, prva v železnodobnem žarnogrobnem grobišču na dvorišču SAZU, druga pa na ljubljanskem gradu. Obe spadata v 2. ali pa 1. stoletje pr.n.št. Vsi ti bronasti kipci (Ljubljana, Derzanacco, Čedad/Cividale) so bili producirani v Akvileji ali njeni okolici za severovzhodni trg.

Za Emono je znano, da v primjerjavi z najbližjimi urbanimi jedri kot sta to Celeia in Poetovio, nazaduje v številu in pomembnosti statuaričnega gradiva, bodisi kamnitega ali bronastega. Izjema je le pozlačena bronasta statua tako imenovanega »emonskega meščana«. ¹ V tem članku se bom omejila na dve značilni statuete, ki sta bili najdeni izven mestnega obzidja *extra muros* Emone.

Prva je bila izkopana v znanem železnodobnem žarnogrobnem grobišču na dvorišču SAZU v premetanih plasteh², (si. 1), druga pa na ljubljanskem gradu, kjer je bilo pred kratkim ugotovljeno prazgodovinsko gradišče³, (si. 2). Prvo je objavil leta 1968 Ivan Puš, ki jo je časovno opredelil v 1. ali 2. stol. n. št. Druga pa je bila najdena pred tremi leti med izkopavanji na ljubljanskem gradu, ki jih je vodil T. Horvat in prav tako brez trdnih stratigrafskih podatkov. Novi, podobni primerki iz predalpskega prostora nam ponujajo povsem drugačno interpretacijo in drugačno datacijo kot jo je določil I. Puš. Prav zaradi tega sta ti dve statuete posebnega pomena za Emono.

V času rimskega osvajanja predalpskega prostora, med leti 35-15 pred n. št., je bila Emona majhna naselbina avtohtonega prebivalstva. Ta naselbina je bila pred tremi leti dokazana na južnih terasah ljubljanskega grada, s predmeti, ki so starejši od same

1. N. Cambi, Emonskimeščan, *Arh. vestnik* 41, 1990, 238-296.

2.1. Puš, Rimska stautueta iz dvorišča SAZU v Ljub-

ljani. *Arh. vestnik* 19, 1968, 415-418.

3. T. Horvat, Ljubljanski grad, *Rešena arheološka dediščina Ljubljane*, Ljubljana 1992, 159, sl.1.

ustanovitve Emone. Na dan so prišli ostanki prazgodovinskih hiš in predmetov iz časa mlajše železne dobe ter nekaj čaš tipa ACO iz 1. stol. pred n. št.⁴

To prebivalstvo ima prav gotovo korenine v Urnenfelder kulturi, čigar grobovi so znani iz obsežne nekropole na dvorišču SAZU.⁵

Ob koncu mlajše železne dobe je morala biti ta naselbina pomembna zaradi svoje pozicije ob takrat plovni reki Ljubljanici in zanimiva trgovska točka, kar je tudi dokazano s prisotnostjo ACO čaš.

Iz tega časa pred prihodom Rimljanov, ko je Urnenfelder kultura v absolutnem zatonu, ostane pa prisotna v obredu pokopa mrtvih, prebivalstvo pa mešano z ilirsko keltskimi elementi, izhajata iz prazgodovinske Emone ti dve bronasti statueti.

Prva statueta iz dvorišča SAZU (si. 1), predstavlja darovalca s krono. Moška figura je gola, stoječa. Visoka je 7,5 cm in ima na glavi pet ošiljenih listov, ki so radialno razporejeni. Desna roka je bila stegnjena in je po vsej verjetnosti nosila posodico - patero za libacije. Leva roka je pravokotno upognjena in naslonjena na levi bok.

Podobna statueta je bila izkopana na ljubljanskem gradu (si. 2). Obraba statuet sta grobo izdelana z velikimi izstopajočimi očmi. Usta so nekoliko ukrivljena. Noge so shematično oblikovane in ravne, pritrjene na upognjen podstavek.

Na severovzhodnem območju Julijskih Alp je bilo najdenih nekoliko statuet tega tipa. Vreden omembe je brez dvoma katalog g. Paole Cassola Guida, kjer so zbrani vsi primerki te vrste statuet. Katalog je izšel leta 1989.⁶

Med analogijami z našima emonskima statueta moramo omeniti tisto iz Derzaccacca⁷, ki pa je na žalost zgubljena in je razpoznavna le po fotografiji. Druga je neki Herkul iz Čedadada-Cividale.⁸ Tretja pa statueta iz Sežane.⁹ Ne smemo pozabiti še eno podobno iz Emone, verjetno Herkul, ki je bila najdena v dvajsetih letih tega stoletja in prav tako izgubljena.¹⁰ Gospa Paola Cassola Guida meni, da so bili vsi ti bronasti kipci, bodisi donatorji ali Herkuli, izdelani v delavnicah srednje Italije. Tišči pa, ki so grobe izdelave naj bi izhajali iz perifernih delavnic, verjetno Aquileie ali njene okolice. Med te statuete štejemo tudi emonske.

Tako lahko pridemo do zaključka, da je bila večina, glede na grobo izdelavo, producirana v Aquileji ali njeni okolici za severovzhodni trg ter za okolico Trsta in Čedadada-Cividala.

Velikokrat so te statuete, če nišo predstavljale Herkula, pripisovali keltskemu bogu Belenu, ki je bil zelo priljubljen v rimski Aquileji. Vendar je istovetnost s tem božanstvom brez trdne podlage. Ikonografija Belena pa ostaja še naprej neznana.

Primerki iz furlanske regije ter severovzhodnih Alp so bili datirani v pozni LaTène. Zato ni nobenega dvoma, da spadata obe statueti iz Emone z zgubljenim Herkulom v isto obdobje, to je v 2. ali pa 1. stol. pr. n. št. To je obdobje zatona prazgodovinske civilizacije Emone ter obdobje prvih stikov s kulturo, ki se je s pomočjo italjskih trgovcev utirala pot na takratne skrajne severovzhodne meje Imperija.

4. B. Vičič, Gornji trg 15, Ljubljana 1992. L. Plesničar - Gec, Emona, il vasellame ACO, *RCRF, Acta XXXI/XXXII*, 1992, 383-380.

5. I. Puš, Žarnogrobiščna nekropola na dvorišču SAZU v Ljubljani, *Razprave VII/1*, 1971.

6. P. Cassola - Guida, I bronzetti friulani a figura uraana, *L'Erma di Bretschneider*, Udine 1989.

7. *Idem*, 82, si. 32.

8. A. Tagliaferri, *Colonne di legionari romani nel Friuli celtico*, vol. I, Udine 1986, T.II, 228-229.

9. B. Trkman-Žbona, Bronast kipec iz Sežane, *Goriški letnik* 10, 1983, 33-37.

10. R. Ložar, Poročilo arheološkega oddelka 1931-1933, *Glasnik muzejskega društva za Slovenijo*, 155, 1933, si. 37, 48-49.



Slika 1 - Figure 1



Slika 2 – Figure 2

SUMMARY

BRONZE STATUETTES FROM EMONA

In number and importance of statuary, both in stone and in bronze *Emona* is behind the nearest urban centres such as *Celeia* and *Poetovio*. One exception is the gilt bronze statue known as »Citizen of Emona«¹. In this article I shall concentrate on two important statuettes, found outside the city walls, »extra muros« of *Emona*

The first one (Fig.1) has been unearthed in the disturbed strata of the well-known Iron Age urn-cemetery in the courtyard of the Slovene Academy of Science and Arts², the second (Fig.2) in Ljubljana Castle, where a prehistoric hill-fort has recently been discovered³. The first statuette was first treated by Ivan Puš in 1968, who dated it to the 1st or 2nd century A.D. The second statuette was found three years ago during excavations in Ljubljana Castle by T.Horvat, and it too lacks firm stratigraphic data.

Similar new specimens from the fore-Alpine space offer us an entirely different interpretation and a different dating than offered by I.Puš. This makes these two statuettes so significant for *Emona*.

During the Roman conquest of the fore-Alpine space, between 35 and 15 B.C., *Emona* was a small settlement of the autochthonous population. The settlement was proved to have existed on the south terraces of Ljubljana Castle by excavations three years ago, the finds being older than the foundation of *Emona* itself. Remains of prehistoric houses and objects from the Early Iron Age and a few cups of the ACO Type from the 1st century⁴ B.C. were brought to light.

This population must certainly have had its roots in the Urn-Field Culture (Urnfelder-Kultur), whose graves are known from the considerable cemetery in the courtyard of the Slovene Academy of Science and Arts⁵.

Towards the end of the Early Iron Age this settlement must have enjoyed a certain importance because of its position upon the, at that time navigable Ljubljanica, and an interesting trade point, as proved by the presence of the ACO cups.

It was just at this period before the arrival of the Romans, when the Urn-Field Culture was in absolute decline, and remains left only in the ritual of the burial of the dead (the population at that time being mingled Illyrian and Celtic) that these two statuettes emerge from prehistoric *Emona*.

The first statuette, the one from the Academy courtyard (Fig. 1) represents a offering-bearer with a crown. The male figure is a standing nude. Its height is 7.5 cm and it has five pointed leaves, radially distributed on its head. Its right hand is forward and it must have held a small vessel - a libation patera. Its left hand is bent and rests upon the left hip.

A similar statuette was unearthed in Ljubljana Castle (Fig.2). The faces of both statuettes are roughly made with large protruding eyes. The mouths are slightly curved. The legs are schematically formed and even, attached to the curved base.

Several statuettes of the same type have been found in the area of the Northeastern Julian Alps. The catalogue by Paola Cassola Guida, where all the examples of this type of statuettes have been assembled, must here be mentioned⁶.

Among analogies to our statuettes from *Emona* we mention three. One from Derzanacco⁷ has unfortunately been lost and can be seen only on a photograph. The second one is a Hercules from Cividale⁸. The third is the statuette from Sežana⁹. We must not forget another similar statuette from *Emona*, probably representing Hercules, which was found in the twenties of this century, and has also been lost¹⁰.

Paola Cassola Guido thinks that all such bronze statuettes were either donors or Herculi, made in the workshops of Central Italy. On the other hand, those of rougher craftsmanship must have come from peripheric workshops, probably from *Aquileia* or its surroundings. The *Emona* statuettes should be included here.

Thus we can easily conclude that most of the specimens, owing to their rough craftsmanship, were made in *Aquileia* or its vicinity for the northeastern market and for the area of Trieste and Cividale.

Frequently these statuettes, unless they represented Hercules, were thought to be the Celtic god Belenus, very popular in Roman *Aquileia*. But the identification with this deity is without firm foundation. The iconography of Belenus is still unknown. Specimens from the Furlanian region and from the Northeastern Alps have been dated to the late La Tène. Therefore there is no doubt that both statuettes, together with the lost Hercules belong to the same period, i.e. to the 2nd or 1st century B.C. These were the times of the decline of *Emona*'s prehistoric civilization and the period of the first contacts with the culture, which through Italic merchants, penetrated across the extreme northeastern borders of the Empire.

Rukopis primljen 6.XI.1992.
Rukopis prihvaćen 18.XII.1992.

MATE SUIĆ

Čazmanska b.b.
ZagrebLIBURNIJA I LIBURNI U VRIJEME VELIKOG USTANKA U ILIRIKU
OD 6. DO 9. GOD. POSLIJE KRISTA (UZ CIL V.3346)

UDK 931/939 (36) "6/9"

Izvorni znanstveni rad

Analizom izvora, osobito jednog natpisa iz Verone (CIL V, 3346), autor prikazuje ulogu Liburna i Japoda za velikog iliričkog ustanka 6-9. god. po Kristu, zastupajući tezu da su Liburnija i Japudija bile organizirane kao »cordon sanitaire« za zaštitu istočnih granica Italije.

Kad bismo prikupili na jedno mjesto sve antičke pisce, grčke i rimske od 6. st. pr. Kr. pa do 6. st. po Kr., lako bismo opazili da se vrlo često Liburni posebno tretiraju, odnosno da se odvajaju od šireg ilirskog kulturno-etničkog kompleksa. Uzrok tome su bez sumnje osobitosti liburnskog etnosa koje se očituju na polju duhovne i materijalne kulture. S druge strane, mnogi antički pisci - etnografi, geografi i historičari - često i Liburne svrstavaju u širi ilirski sklop, u onaj što ga Plinije nazivlje *Illyricum generatim*, od Istre do sjeverne Albanije.¹ Pod utjecajem takova uopćavanja i narod Liburna svrstava se među etničke zajednice koje su aktivno sudjelovale u ustanku protiv rimske vlasti. Međutim, kad bolje proučimo izvornu građu - literarnu i (nažalost vrlo oskudnu) epigrafsku - morat ćemo zaključiti da su takova mišljenja bez temelja. Naprotiv, sve ukazuje da su Liburni i njihova zemlja imali posebnu, veoma važnu ulogu pograničnog pojasa svrha kojega je bila da priječi prodor ustanika do alpskih podnožja i njihov prijelaz preko Alpa u Italiju. Nije to bio samo nekakav sanitarni kordon kao zaštićen pogranični pojas, već - kako se može zaključiti - važan resurs materijalnih dobara i teren na kome su se novačili borci protiv ustanika. Na ovome mjestu bit će dobro iznijeti nekoliko važnih činjenica, što ih crpimo iz izvora, posebice u dvama najiscrpnijim: Veleja Paterkula i Kasija Diona.² U prvome planu bio je s područja Dalmacije narod Desidijata, u savezu s panonskim narodom Breuka, koji su, ako prihvatimo

1. Plin. N.h. III 139.

2. C. Velleius Paterculus, *Historia Romana ad M. Vinicium cos.*, libri duo, posebice II, 110-116; Cassius, Dio LV, 28-34, LVI 11-17. Citate i kritiku izvora (bez prijevoda na naš jezik) usp. u E. Pašalić, *Quaestiones de belo Dalmatico Pannonicoque*, (a. 6-9. n. ae.), u

knjizi E. Pašalić, *Sabrano djelo*, Sarajevo, 1975, str. 376 d. Razumije se da bi danas bilo moguće izraditi kritiku, na temelju novih dostignuća. Istom izvornom građom operira albanski historičar S. Anamali, u radu *Kryengritija Ilire e viteve 6-9 tee. sone (L'insurrection uijenne des anneés 6-9 de n. ere)*, Iliria Viti, XVII, 1, Tirana, 1987, str. 5-25.

tradicionalnu lokaciju naroda Desidijata u sjevernoj Bosni, bili u susjedstvu s narodom Breuka, koji su obitavali u Panoniji, naseljeni na granično područje uz rijeku Savu.³ Povod ustanku dobro je poznat: novačenje vojnika za rat protiv Germana i bezobzirna pljačka rimskih vlasti. Međutim, ni motivacije ni ciljevi tih zajednica, kojima su na čelu bili vođe imenom Batoni, breučki i dezidijački, nisu bili identični. Za Breuke su veliku važnost imale prometnice duž panonskog prostora, i posebice dva najznačajnija gradska središta: *Siscia* i *Sirmium*. Bili su sjedilački narod vezan pretežno uz poljodjelstvo, bez one mobilnosti koja je svojstvena pastirskim zajednicama, koje su činile većinu u redovima pod zapovjedništvom dezidijačkog Batona. Planovi se Breuka nisu ostvarili. U dilemi da nastave borbu i izgube zemljišta, koja su obrađivali, izabrali su kapitulaciju, koja je breučkog Batona stajala glave.⁴ Stočarsko obilježje dalmatinskih ustanika lijepo je izrekao Baton dezidijački. Kad su ga u zarobljeništvu pitali zašto su se pobunili protiv Rima, on im je odgovorio: *Vi ste umjesto pastira i ovčarskih pasa koji će čuvati stado poslali vukove*. Čoban je po svojoj duhovnoj konstituciji protiv svake vlasti i bilo kakvih poreza, što se može potvrditi primjerima iz vrlo bliske prošlosti nekih balkanskih, pretežito stočarskih zajednica. U Rimu je još potkraj Republike pojam čobana bio izjednačen s pojmom razbojnika. Da bi se uspostavila kakva-takva kontrola nad pastirima, Cezar je donio zakon da u krugu čobana nekog stada jedna trećina pastira bude iz redova slobodnjaka. U vrijeme podizanja ustanka političko-pravni položaj stanovnika Ilirika nije bio jedinstven. Početkom Carstva mnoge su zajednice sačuvale autohtone oblike samouprave, (*ius civitatis peregrinae*), latinsko pravo s ograničenim pravima (*ius Latii* veće i manje), te *ius civile* (potpuno rimsko građansko pravo), municipiji, kolonije rimskih građana, Konventi ili koncilijabula rimskih građana, kolonijske *praefecturae*, općenito *oppida civium Romanorum* bez kompletne municipalne konstitucije. Posebno treba izdvojiti liburnske *civitates* koje su stekle italski privilegij (*ius Italicum*), s fiskalnim imunitetom i privilegijama od kojih je, za društveni razvitak, bio najvažniji *ius commercii*, tj. pravo baviti se privrednim poslovima (promet, trgovina, radionice i si.). Taj posljednji privilegij uživale su neke zajednice iz Liburnije vjerojatno još potkraj 1. st. pr. Kr., a svakako prije izbijanja ustanka. Tu smo već na području problematike što je bilo s Liburnijom i Liburnima za vrijeme ustanka.⁵

3. Spominje ih Plinije III, 147, Ptol. II, 15, 2. Granice naroda protežu se uz obje obale Save, od Slavonkog Broda do Negoslavaca kraj Vukovara. Usp. I. Bojanovski, *Bosna i Hercegovina u antičko doba*, Akademija nauka i umjetnosti Bosne i Hercegovine, Djela knjiga LXV 6., Centar za balkanološka ispitivanja 6, Sarajevo, 1988, str. 338 i passim, gdje je i literatura, posebice ona novija. Usp. i A. Mocsy, *Pannonia and Uper Moesia*, London-Boston, 1974, str. 222. Općenito o etnografiji Panonije Chapter III, str. 53 d., na slici 9, str. 54. Susjedi Breuka bili su Oserijati i Kornakati. Gradskih središta na tom prostoru nije bilo.

4. Literatura o ustanku dosta je opsežna. Od novijih, osim Pašalića, valja spomenuti iscrpan prikaz prilika i zbivanja u provinciji za vrijeme ustanka u djelu: J.J. Wilkes, *Dalmatia*, London, 1969, str. 67 d. Korisna je također i spomenuta studija iz pera S. Anamalića, ako apstrahiramo visoki naboj političkim pragmatizmom, prema kome su antički Albanci, praoci sadašnjih, bili nosioci ustanka.

5. Pomanjkanje izravnih vijesti o držanju Liburna za vrijeme tog strašnog rata, što ga Velej Paterkul naziva *magnum atroxque bellum* zaista malo začuđuje. No moramo imati na umu mnoge činjenice s područja njihove kulture, teritorijalno-administrativne organizacije, posebice odnos prema Rimu. Svoje države nisu imali, postojala je nekakva »konfederacija« teritorijalnih zajednica. S početka su to bile *civitates peregrinorum*, već od kasne republike municipiji s latinskim a ubrzo i s rimskim civitetom, koje su pod rimsku vlast većinom došli kao *dedititii*. One su zauzimale gledišta vodeći se vlastitim interesima, u ovakvim prilikama neke su čuvale neutralnost, neke su se opredjeljivale za suprotne strane. Ukratko, Liburni su, za razliku od Delmata i mnogih drugih iliričkih naroda, koji su imali jednu središnju etnarhiju, sastavljenu od aristokratskih (spočetka rodovskih) prvaka (*principes*), upravo bili nesposobni da formiraju zajedničku centralnu vlast i zajedničku vojsku.

Posve su neodržive poneke usputne bilješke da su se Liburni, općenito kao Iliri, također priključili ustanku. Za takovu tvrdnju nemamo nikakvih dokaza, dok naprotiv imamo indicija da su barem što se opredjeljenja tiče, a možda i aktivne suradnje, bili na suprotnoj strani, kao rimski *sodi*, vjerojatno u jednoj pomoćnoj jedinici (kohorti) gdje im je i mjesto kao saveznicima. U jednom natpisu iz Liburnije spominje se vojnik, ime kojega ukazuje da je domorodac, kojega je car Tiberije odlikovao za sudjelovanje u dalmatskom ratu (*bello Dalmatico*)⁶. Usput napominjemo da je ovdje zajamčeno svjedočanstvo da se ustanak nazivao dalmatinskim imenom, upravo kao što naziv rata u natpisu što ga ovdje tumačimo potvrđuje da se rat nazivao »batonijanskim«. Stoga mislim da neće biti potrebno epitet *batonijanski* smatrati posebnim nazivom za samo jedan period ratovanja⁷. Međutim, istina je da je taj veliki požar zahvatio ogromna područja Ilirika, sudjelovanjem brojnih naroda i plemena, sve do jugoistočne granice Iliride s područja današnje sjeverne Albanije. Možda se sudjelovanje tih Ilira sa sjeverne Albanije, u antici krajne granice Iliride, gdje tražimo i one Ilire »u pravom smislu riječi« (*Illyrii proprie dicti* u Plinija i Pomponija Mele)⁸. U tom smislu ima pravo istaknuti Albanac, istraživač antičkih Ilira, koji nastoji što više afirmirati ulogu tih (nekada »pravih«) Ilira u ustanku, ali mu te činjenice nikako ne daju pravo na zaključak (posve u duhu tadašnje službene povijesne znanosti) da su ustanički Iliri izravni preci današnjih Albanaca, s potpunim kontinuitetom od najranije antike do danas.⁹ Ovaj prilog, koliko znam, posljednji je traktat u relativno bogatoj bibliografiji o velikom ilirskom ustanku 6. do 9. god. po Kr. Kako god bilo, eventualna ratišta u tadašnjem jugoistočnom Iliriku nisu mogla za rimsku državu imati tako veliku važnost, kao što su bila ona u središnjem Iliriku, a posebno na širem graničnom pojasu uz istočne granice Italije, na panonskom, ali u još mnogo većoj mjeri na dalmatinskom području. A to je upravo ono područje na kome su se nalazila dva istaknuta naroda u sklopu Ilirika, odnosno poblize Dalmacije, Japodi i Liburni, koje susrećemo u poznatom natpisu iz Verone. Moramo se malo zadržati na interpretaciji natpisa, sliku kojega donosimo, dobivenu kolegijalnom susretljivošću kolega iz Verone, na čemu im i na ovome mjestu izričemo zahvalnost.¹⁰

6. U redovima rimske vojske borio se jedan Liburn, vjerojatno iz Nina (*Aenona*) imenom Gaj Julije Etor (CIL III 3158), kojega je car Tiberije odlikovao jer je sudjelovao - kako donosi natpis u »dalmatičkom ratu«. Usp. M. Suić, *Antički Nin (Aenona) i njegovi spomenici*, Radovi Instituta za povijesne znanosti JAZU u Zadru, Zadar, 1981, str. 138. Vidi i J. Wilkes, sp. dj., str. 289. Ipak valja imati na umu: *testis unus-testis nullus*.

7. Ovu distinkciju zagovara E. Pašalić u sp. dj. *passim*, mislim bez potrebe.

8. S. Anamali u sp. dj., bilj. 2, nastoji pružiti daljnje dokaze o izravnom podrijetlu Albanaca od Ilira, o kontinuitetu u svakom pogledu (geografski, kulturno-etnički i dr.); oni bi bili potomci onih naroda iz sjevernog Epira i sjeverne Albanije, koje antički pisci (P. Mela i Plinije) nazivaju »Iliri u pravom smislu riječi« (*Illyrii proprie dicti*). O stvarnom smislu te sintagme usp. članak F. Papazoglu u časopisu »Historia« (1965), str. 143 d; Ista, *Poreklo i razvoj ilirske driave*, Godišnjak Akademije nauka i umjetnosti Bosne i Hercegovine III,

1967, str. 144. Usp. i M. Suić, *Illyrii proprie dicti*, Godišnjak ANUBIH XIII, 1976, str. 179 d.

9. U stanovitom pogledu morat ćemo se složiti s Anamalijem kad je riječ o katalogu naroda i plemena koji su sudjelovali u ustanku, jer u pisanim izvorima ni približno nisu navedeni svi narodi u ustanku, a njih je nesumnjivo bilo i iz južne Iliride. Na podrijetlo iz tih krajeva upućivalo bi osobno ime pomoćnika i suradnika Breučkog Batona, imenom *Pinnes*, koji je možda služio kao »časnik za vezu« između dvaju vođa i dviju vojski.

10. Valja upozoriti da mjesto nalaza ovog našeg ulomka, koji je kao spolij bio uzidan u neku građevinu u Veroni, ne mora u isti mah dokazivati da je natpis prvobitno bio uklesan na nekom spomeniku u Veroni, kad znamo koliko je spomenika iz naših antičkih gradova bilo preneseno na područje Venecije, pa i u Veronu. Prema tome možemo opravdano pretpostavljati (oslanjajući se na smisao teksta iz natpisa) da je taj nadgrobni spomenik bio podignut negdje u Liburniji, možda upravo u Jaderu ako je tu bilo sjedište institucije kojoj je dedikand bio na čelu.

Podaci o natpisu objavljeni su u V. svesku CIL, pod brojem 3346, str. 340. Dakako, nedostaju nam neki podaci koje možemo dobiti samo autopsijom, a kojih u Korpusu latinskih natpisa nema (dimenzije slova, vrsta i kakvoća kamena, tehnička obrada kamena, na licu i na desnom završetku koji je jedini izvoran, dok su gornji rub, lijevi i donji frakture. Moguće je približno utvrditi samo širinu natpisnog polja, što će biti važno za formulaciju prijedloga restitucije teksta. Donji rub ne igra ulogu, jer je većim dijelom bez teksta. Formula T.F.I nalazi se nekako po sredini natpisnog polja u posljednjem retku, pa nam osovina protegnuta po visini, preko središnjeg slova F u čestoj formuli na kraju nadgrobnih spomenika, inicijal F od riječi *fieri*, pokazuje koliko je širine zapremao s jedne i s druge strane, oslanjajući se na evidentnoj činjenici da je postojala simetrija između lijeve i desne polovice natpisa. Oslanjajući se na to, može se zaključiti da na početku 1. retka, ispred *Batoniano* ima mjesta za dva slova; budući da je posve opravdan prijedlog restitucije imenice ispred pridjeva *Batoniano bello*, moguće je da su taj uski prostor ispunjala dva slova od *bello*. Ista se pretpostavka može prihvatiti za prostor lijevo od *Iapudiai*. Tu se razmak između slova povećava idući od lijeve prema kraju desne polovice retka, koji završava imenicom *Liburn*. S malo više pažnje i štednje prostora, klesar je mogao napisati dokraja riječ od koje je ostalo samo *Liburn*, tj. s nastavkom *-iai* kojim završava ime *Iapudiai* ispred liburnskog imena. To dakle sugerira zaključak kako su uzdužne polovice simetrične, da je i na početku drugog retka, ispred *Iapudiai*, bilo malo više prostora, možda barem za jednu abrevijaturu, koju, kako će se vidjeti, tražimo upravo na tome mjestu. U trećem retku slova su vidno razmaknuta, i ne ispunjavaju cijeli prostor prije početka s lijeve i završetka s desne strane, čuvajući i ovdje spomenutu simetriju. Zaključna formula *t(estamento) f(ieri) i(iussi)* također poštuje navedenu sukladnost lijeve s desnom polovicom, jer, kako je navedeno, upravo preko srednjeg slova F teče zamišljena razdjelnica. O karakteru slova nije potrebno govoriti. Ona su gotovo klasična, kao paradigma ranocarske latinske epigrafske paleografije (gdje je npr. slovo O pravilna kružnica, gdje se trbuh slova P na svom kraju ne dotiče uspravne haste i si.). Te odlike, međutim, ovdje za datiranje samog nadgrobnog natpisa nema posebne vrijednosti, jer je podizanje natpisa datirano samim njegovim sadržajem, a to nas vodi nekako u vrijeme po završetku iliričkog ustanka (9. god. po Kr.). To uže datiranje također se lijepo podudara s težnjom za arhaikom na svim poljima od strane Augusta, pa tako i u grafiji (*-ai* umjesto *-ae*: *praifui*,¹¹ *Iapudiai*): Na govoru natpisnog teksta s glagolima u prvom licu (*praifui* umjesto *praifuit*, u završnoj formuli restitucijom *iussi* umjesto *iussit*) trebat će kasnije reći još nekoliko riječi, jer je očito da je takav stil podoban, kad se želi istaknuti nečija djela, latinske *res gestae*, što povećava dignitet osobi koja za života ističe svoje zasluge. Sada je moguće dati rekonstrukciju djela natpisa prema tekstu iz četiriju posljednjih redaka natpisa, računajući da su prva dva retka mogla imati do osamnaest slova:

11. U natpisu se jasno vidi da piše *praifui* (u prvom licu) a *nepraefuit*- ima mjesta za -t, ali mu nema traga.

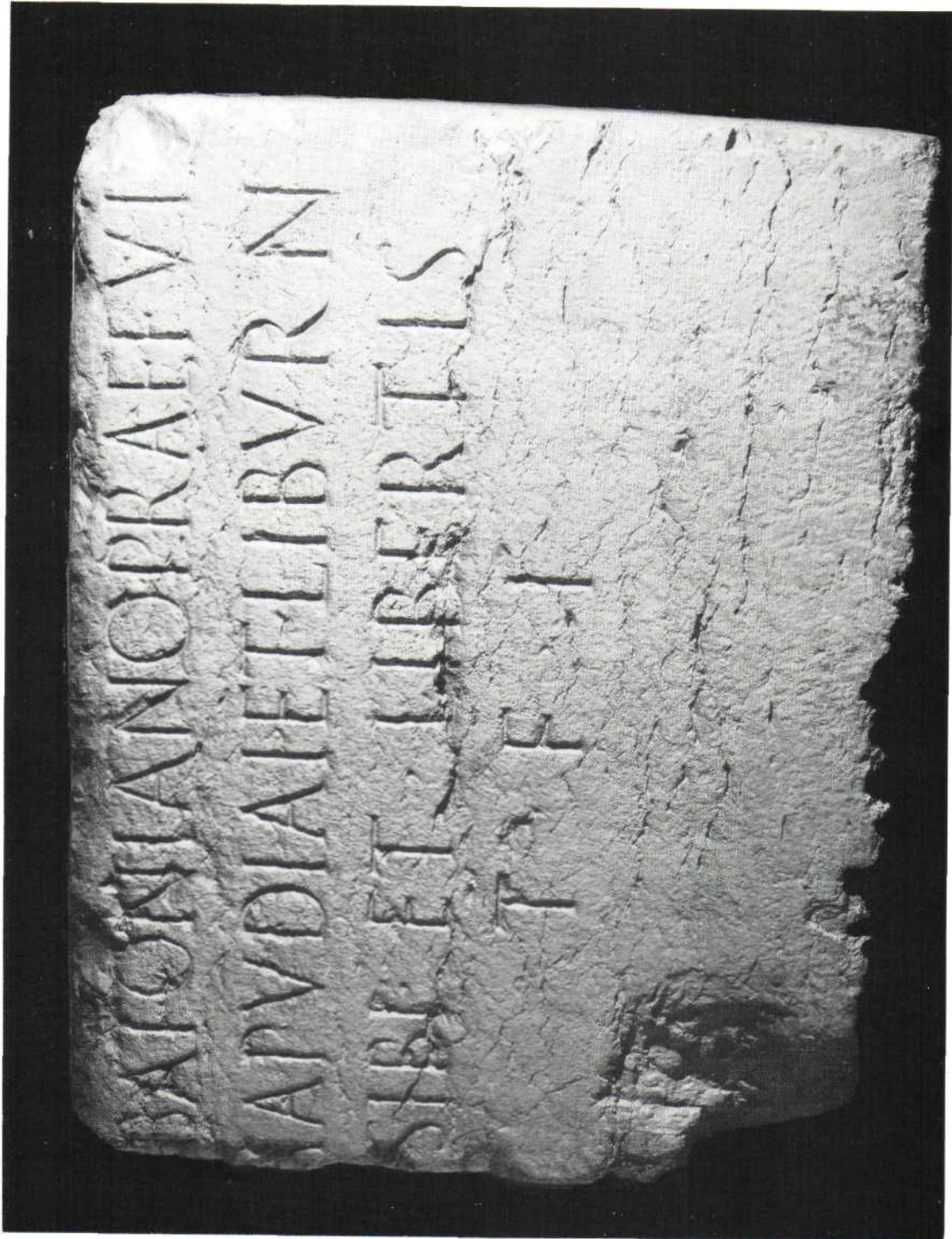

„„„„„„„„„bell
 loj *Batoniano praefui I*
] *Iapudiai et Liburn (iai) I*
šibi et libertis
*t(estamento) f(ieri) i(ussi).*¹²

A sada ukratko o samome spomeniku. Sačuvani ulomak, ma kako vrijedan, svojim ulomkom teksta i svojim ostalim svojstvima, ostavlja više mogućnosti za sagledavanje spomenika u cijelosti. Koliko nam je poznato, to nitko dosad nije učinio, pak neće očekivati ni od mene da pitanje pomaknem malo unaprijed. Na prvi pogled je jasno da se spomenik ne može svrstati ni u jedan od standardnih nadgrobnih spomenika: ni u skromni titulus, ni u nadgrobne stele, ni u nadgrobne are. Spomenik nije imao, kako se zaključuje po sačuvanom završetku desnog ruba spomenika, nikakva okvira, nikakve profilacije ili bilo kakvog elementa koji obrubljuju završetak natpisnog polja (v. sliku). Naprotiv, brižno obrađen sačuvani desni završetak upućuje na zaključak da je taj rub bio sljubljen s nekim drugim kamenom ili zidom. Vrlo je vjerojatno da je riječ o monumentalnom nadgrobnom spomeniku, s odgovarajućom arhitekturom i arhitektonskim dekorom. Da li je taj naš »titulus« bio jedini u toj kompoziciji, nije li postojao još jedan ili više njih kojima je također takav spomenik pripadao kao arhitektonska cjelina, da li su možda takovi monolitni pilastri imali i kakvu funkciju u toj kompoziciji i si. - možemo se domišljati i tražiti joj analogije na sličnim spomenicima akvilejskog kruga i drugdje. Očito je da taj sačuvani ulomak, kome je sačuvana debljina i gotovo cijela širina (nedostaju prostori za dva do tri slova), samo završetak spomenika i natpisa na njemu, možda čini tek jednu četvrtinu visine, koliko je bilo potrebno da se kaže sve bitno o pokojniku.¹³ Taj donji završni dio spomenika, iako ulomak većeg (posebno višeg) kamenog pilastra, sadrži elemente za pouzdani zaključak da je ovdje u natpisu pokojnikova karijera (*cursus honorum*) bio *cursus directus*, idući od najniže do najviše funkcije ličnosti koja je za vrijeme ustanka bila na čelu Japudije i Liburnije. Koje je funkcije prije toga obavljao, kakva su karaktera bili njegovi *honores* (vojni, politički ili jedni i drugi), ne možemo znati. Dosadašnji prijedlozi što su ih izrekli naši vrijedni istraživači antičkih Ilira i posebno Japuda, nisu uspjeli doći do uvjerljivijeg rješenja, pogotovo oni koji su funkciju ovog našeg nepoznatog funkcionara smatrali osobom koja

12. Evo što donosi CIL V 3346 na str. 340 o spomeniku:

3346 *basis magna utrimque inscripta eodem exemplo, alta cent. 66, larga et longa cent. 88, Veronae rep. a. 1850 interrudera moenium Gallienianorum in aedibus Fasanotton. 1462,*

.....
«bello]
 BATONIANO PRAEFVIT
 IAPVDIAI ET LIBVRN
 ŠIBI ET LIBERTIS
 T.F.I.

Descripši. Ediderunt Caesar Cavattoni lettera al Conte Fregoso sopra un iscrizione geminata ora discoperta in

Verona 1850. 8 pp 26 (inde Kandler Istria 1851 p. 83) et Orti ann. inst. arch. 23 (1851) 85; *ab his Henzen 5277 cum add.* Bilo bi dobro kad bismo raspolagali slikom suprotne strane koja posjeduje možda neke elemente važne za tumačenje funkcije spomenika. Spomenik nije samo epigrafski već, isto tako, i dio jedne arhitekture, koju ne možemo ni najopćenitije predstaviti. Varijacije čitanja natpisa V. E. Pašalić, sp. dj. str. 409.

13. Podrijetlo našega japodsko-liburnskog poglavara mogli bismo približno utvrditi kada bismo imali u natpisu i elemente njegove onomastičke formule, pogotovo ako ona pripada repertoriju liburnske onomastike koja je dosta dobro poznata i proučena.

bi imala karakter nekakve autohtone vlasti¹⁴, npr. kao što su bili principes Iapodum ili si. Da obuzdamo daljnja nagađanja, koja su u ovakvim situacijama neizbježna, iznijet ćemo odmah našu tezu. S obzirom na sve što znamo o Liburnima i Japodima s kraja Republike i početka Carstva, a s obzirom na činjenicu da ne postoji bilo kakvo svjedočanstvo da su se i Liburni priključili ustanku, te s obzirom na njihov političko-pravni odnos prema Rimu, već u 3. st. prije Kr. a posebno s obzirom na njihov geografski položaj, oni su u dalmacijskom ratu bili organizirani kao jedna zaštitna zona, kao sanitarni kordon koji štiti metropolu od požara što hara provincijom. Panični Augustov govor u Senatu izražava bojazan da bi ustanici mogli provaliti u Italiju¹⁵ i bez veće zapreke (Italija je bila *vacua*) doći *ante portas*. Tako promatrajući ulogu Liburnije ocrta se zadaća i kompetencija našega glavara koji je za ustanka bio na čelu Liburniji i Japudiji (dativ), ili, još bolje, jednoj instanci, nadležstvu, organizaciji (dativ) koja je teritorijalno bila na području Japudije i Liburnije s kompetencijama vlasti na tom graničnom prostoru. Tom bi zadatku najbolje odgovarala jedna *praetentura*,¹⁶ slično onoj pretenturi Italije i Alpa što je spominje *Notitia dignitatum*.¹⁷ Ovdje, međutim, ne možemo naći dovoljno prostora za imenovanje takove institucije koja bi u natpisu trebala

14. Naš branitelj japodsko-liburnskog područja nesumnjivo je pripadao vladajućem sloju, onome što ga J.J. Wilkes naziva *ruling classes* (sp. dj., str. 288). E. Pašalić *in extenso* razmatra prijedloge za parcijalnu rekonstrukciju teksta, a potom traži odgovore na pitanja kakvu je funkciju obnašao dedikand ovoga natpisa (sp. dj. str. 409 d.). K. Patsch nastoji nekako izmiriti, odnosno izjednačiti, funkciju prepozita domaćeg stanovništva s funkcijom čelnika jedne prefektore (*Wissenschaftliche Mitteilungen aus Bosnien und der Herzegowina* VI, 168-186; VII 204 s; Pašalić, sp. dj., str. 409 d). Nastojeći pomiriti dispartatne pretpostavke, Vulić (po Pašaliću, str. 410) »onaj koji je (odnosno kome je) podignut ovaj spomenik najprije je bio odlikovan u Batonskom ratu, a tek nakon odlikovanja postao upravnik Japudije i Liburnije.« Vulićevo čitanje u biti ima isti smisao koji proistječe iz Patschove lekcije. Razlika je samo u ovome: Patsch pretpostavlja da je u tijeku rata ovaj *praefectus* obnašao tu funkciju ne samo za jednu već za obje plemenske zajednice (*civitas*), dok bi *praepositus* bio »upravnik« samo jednog u ovom slučaju japodskog plemena (tadašnjim istraživačima sve su etničke zajednice plemena, a mi smo prvi upozorili da je u tadašnjem Iliriku bilo mnogo naroda u pravom smislu riječi). Iz takovih teza slijedio bi zaključak: natpis iz Verone ne može poslužiti kao dokaz da su ova dva »plemena« u tijeku dalmatsko-panonskog rata bila pod rimskom vlašću i da nisu sudjelovala u ratu. Takvo gledanje protivi se svim našim znanjima o povijesti tih dvaju naroda. Kad bismo i prihvatili dopunu koju navedenoj tezi dodaje Rau, tj. da je nepoznati vođa u Batonovu ratu upravljao i zemljom Japoda i zemljom Liburna, to ipak ne bi moralo značiti da su oni u tom oružanom pokretu mnogih naroda i plemena bili pasivni i nezainteresirani. E. Pašalić izmiruje suprotnosti i predlaže slijedeći niz događanja: odmah na početku rata ova su se dva »plemena« priključila ostalim ustanicama u ratu protiv Rimljana, s kojima su imali davna-

šnjih sukoba da bi poslije, nakon pacifikacije sjevernih krajeva, došli pod rimsku vlast prije no što je rat bio okončan. Time se mire, zaključuje Pašalić, ta dva suprotna gledišta. Patsch, dakle, nema pravo kada tvrdi da su i Japodi bili sudionici u tom oružanom otporu protiv Rimljana. Prema podacima iz izvora možemo, naimpe, zaključiti da su Mezeji, susjedi Japoda, bili najzapadniji narod provincije za kojega se može tvrditi da je sudjelovao u ustanku. Prema tome etnička granica između Japoda i Mezeja je u isti mah diskriminanta koja je dijelila ustanike od (nazovimo ih) neutralaca, odnosno suprotno opredijeljenih.

15. Panikom odiše Augustovo izvješće Senatu što ga donosi Apijan. Užasni dojmovi o ratu dugo su se sačuvali: Suetonije (Tib. 16) piše da je to bio najteži od svih ratova poslije Punjskih ratova: *gravissimum omnium externorum bellorum post Punica*. Od Zipela do Wilkesa ustanak je bio neizbježna tema rimske povijesti. Suvisli i cjelovit pregled zbivanja donosi u novije vrijeme I. Bojanovski, sp. dj., 49. [*Batonov ustanak (Bellum Batonianum)*] 6-9. g. po Kr.

16. *Praetentura* je u načelu provizorna, prvenstveno vojna organizacija koja se, u načelu, izbacuje ispred linije koja se njome želi braniti. Usp. općenito u Darenberg-Saglio, *Dictionnaire des antiquités Gracques et Romaines*, IV 1, str. 628. Pretenture u logoru pomoćnih jedinica usp. J.J. Wilkes, sp. dj., 138.

17. Dosad još najiscrpnije raspravlja o pretenturi *Italiae et Alpium* (koja se u jednom natpisu povezuje s provalom Germana (*expeditione Germanica*) A. Degrassi, // *confine Nord-orientale de U'Italia Romana*, Bern, 1954, str. 113 d. Drukčije tumačenje postanka i prostiranja te obrambene organizacije, namijenjene zaštiti istočnih granica Italije, donosi J. Šašel, *Emona*, u Pauly-Wissowa-Krol, *Realencyklopedie der klassischen Altertumswissenschaft*, Stuttgart, Suppl. XI, 1968, col. 545 d., s.v.

stajati ispred *Iapudiai* u drugom retku. Mogla bi se tu smjestiti skraćunica za imenicu *provincia* (*prov.* pa bismo time dobili vrlo suvisli smisao: naš je dužnosnik za Batonijanskog rata bio na čelu provincije, koja se teritorijalno protezala na Japudiju i Liburniju pa je tako bila i nazvana: ... *bello I Batoniano praifui I prov J (vinciai) Iapudiai et Libum(iai) I šibi et libertis t(estamento) f(ieri) i(ussi)*).

Kako se vidi, ovdje Liburnija i Japudija dijele zajedničku sudbinu, kao jedna zasebna cjelina, odvojena od provincijalne administracije kojoj je sjedište bilo u Saloni. To ne bi bio prvi put, a ni posljednji, da dolazi do podjele administracije i kompetencija, civilnih i vojnih, na tlu provincije. Da ne idemo dalje, za vrijeme građanskog rata Vatinije iz Narone posebno spominje Dalmaciju a posebno Ilirik;¹⁸ iz njegove korespondencije s Ciceronom vidljivo je da on, Cezarov legat nema stvarne vlasti nad cijelom provincijom.¹⁹ U našem natpisu *Iapudia et Liburnia* čine sintagmu koja će ubrzo steći posebno značenje, kao jedna posebna dvoimena oblast u sklopu Ilirika odnosno Dalmacije, koja je imala, između ostaloga, i poseban fiskalni tretman, ali i neke druge po kojima se potpuno izjednačila s Liburnijom, tj. stekla sve one privilegije koje su Liburni stjecali počevši od vremena dolaska pod rimsku vlast, vjerojatno *dedititii* od vremena ekspedicije konzula C. Sempronija Tuditana 127. god²⁰., nakon čega su stekli imunitet, te preko njega i italski privilegij poradi čega su se vodili u cenzorskim listama Italije, pa privilegij *alimentata*, zajedno s Cispadanom i Venetijom. Za kraće vrijeme sve su te povlastice bile protegnute na sve liburnske zajednice (*civitates Liburniae*), a potom i na Japode, koji su zajedno s Liburnima potpadali pod skardonitanski juridički konvent. U Dollabellinoj formuli Japodi nisu popisani po dekurijskim skupinama kao iste iliričke zajednice, već svi zajedno u jednu *civitas*.²¹ Na osnovi toga može se zaključiti da su u fiskalnom pogledu bili izjednačeni s Liburnima. Za geografa Ptolemeja Japudija je *de facto* kontinentalna oblast Liburnije (*mesogeia*) a japodski su gradovi naselja te kopnene Liburnije. Tako su tu japodsko-liburnsku oblast tumačili i stručnjaci historijske geografije pa je npr. i Kiepert naziv Liburnije protegnuo preko cijele Like. Da ne idemo dalje, treba se prisjetiti situacije za vrijeme provale Markomana, kad je bila uspostavljena na tlu provincije, ali odvojena od kompetencija namjesnika iz Salone, posebna provincija, možda samo kao kompetencija (*provincia classis*, tj. flote) po J. Mediniju jedna provincija odvojena od Dalmacije na čelu s prokuratorom.²² Ta sprega liburnsko-japodska dugo je živjela, a u tradiciji učenih ljudi dugo se i u srednjem vijeku Liburnijom nazivao gotovo cijeli teritorij s ovu stranu planinskog sklopa Kapele i Plješevice, postojbina cisalpskih Japoda. Izgradnjom cestovnih proboja preko masiva Velebita i povezivanje s dubokim zaleđem preko stare Japudije odigralo je znatnu ulogu u kasnijim vremenima.

18. To je u odgovoru Ciceronu, koji moli Vatinija da mu pronađe roba koji je pobjegao s rukopisima negdje u Ilirik. Vatinije odgovara da će roba teško naći ako je pobjegao u Dalmaciju a ne u Ilirik. Cic. ad fam. V 9. To pokazuje da je provincija *de facto* bila podijeljena na dva dijela, od kojih je onaj istočni sačuvao staro ime.

19. U svom katalogu naroda koji nastavaju Italiju Plinije (III 38, 39) spominje Japode i Liburne: ... *Veneti, Carni, Iapudes, Histri, Liburni*...

20. Pitanje »integracije« Japudije s Liburnijom našao sam u radu *Nekoliko pitanja u vezi s antičkim Japo-*

dima, Lika - Znanstveni skup Otočac, 21-23. IX. 1974, Split, 1975, str. 109 d.

21. Liburnija kao geografski pojam sačuvala se u učenim krugovima bilo ona Tarsatička iz franačkih izvora, bilo ova »ličko-japodska« do poznoga srednjega vijeka. Usp. npr. spomen grada Modruša (*Modrussii, quae est urbs Liburniae*, uz put kojim je Sv. Adalbert putovao iz Rima u Prag); Usp. M. Kruhek, *Castrum Thersan etcivitas Modrussa - povijest i topografski pregled*, Godišnjak zaštitne spomenika kulture Hrvatske 16, 1990, str. 95 d.

22. Usp. J. Medini, *Provincia Liburnia*, »Diadora« 9, 1980, str. 363 d.

I na kraju još jedno, dosta vrijedno pitanje: što se dogodilo s tom, za rata osnovanom liburnsko-japodskom obrambenom zajednicom? Ona je, bez sumnje, kao posebna vojna i administrativna organizacija ukinuta. Ali, zacijelo ne bez posljedica za cijelu provinciju.

Naš neznanac dobio je jurisdikciju, jamačno s vojnom i civilnom vlašću. Nesumnjivo od tog momenta područje što ga je on dobio nije bilo pod kompetencijom namjesnika iz Salone. S obzirom na karakter poslova što ih je morao obavljati, naš pokojnik iz Verone vjerojatno je stekao naslove *legatus pro praetore* (skraćeno *leg. pro pr.*). Za naše pitanje nije važno dali je napredovao po liniji kurulskih magistratura ili viteških, pogotovo kad su bile na snazi reforme što ih je proveo J. Cezar, prijatelj i zagovornik viteškog staleža, svog političkog saveznika. Naš je poglavar spomenute provincije zacijelo potjecao od imućnije familije. Raspolagao je znatnim brojem oslobođenika, nesumnjivo okupljenih u njegovoj urbanoj familiji (*familia urbana*), kojima je za života dao slobodu manumisijom *ex testamento*, koji su, kako naš natpis pokazuje, bili i njegovi jedini nasljednici. To je sve što možemo o njemu znati. Po završetku ustanka i potpunog »smirivanja tla« August je Dalmaciju oduzeo Senatu i svrstao je među carske pokrajine, kojoj je na čelu bio postavljen prvi namjesnik Augustov legat propretor (*legatus Augusti propraetore*, u osobi P. Kornelija Dolabelle. Na taj način se sustav upravljanja, uveden za ustanka u pograničnom području Japudije i Liburnije, protekao na cijelu provinciju, čime je opet uspostavljen njezin teritorijalni integritet. Nije li taj čin bio povodom što su *civitates* Gornjeg Ilirika, okupljene u koloniji Epidauru, svečano dočekale i aklamirale svog novopostavljenog namjesnika, koji ih je opet vratio u krilo provincije Dalmacije kojoj su i ranije pripadali. Od svih interpretacija koje pokušavaju protumačiti poznati epidaurski natpis što ga je zabilježio A. Evans,²³ počevši od onih koji ga smatraju krivotvorinom pa do onih koji geografsku podjelu i naziv »gornji« i »donji« promatraju kao sjeverni i južni dio Ilirika, dok je očito i jedino moguće da ovdje »Gornji Ilirik« (lat. genitiv *Illyrici Superioris*) valja tumačiti kao stranu svijeta, konkretno sve što je na Jadranu »gornje«, od grčkih logografa i geografa, latinskih pisaca i kasnijih do našega vremena²⁴, u shvaćanju naših primoraca znači »istočno«, a donje »zapadno«.

23. Ponovio bih ovdje ono što sam napisao o tom nepoznatom funkcionaru koji je bio na čelu Japudije i Liburnije za velikog ilirskog ustanka, u svojoj studiji o Sv. Jeronimu (*Jeronim Stridonjanin — građanin Tarsatike*, Rad društvenih znanosti JAZU, Zagreb, 19, 1980, str. 246, bilj. 108): *Po svemu sudeći nepoznati funkcionar koji je bio na čelu Japudije i Liburnije, bio je također legatus Augusti, na čelu jedne privremene pretenture koja je imala štititi ovu graničnu zonu, a s njome ujedno ispriječavala eventualni upad ustanika u Italiju. Moguće je da je institucija carskog legata potrajala i po završetku rata, i nastavila se kao oblik uprave nakon što je August preuzeo provinciju kao carsku.* Tome bih dodao jednu daljnju misao: možda je naš neznanac iz natpisa što se čuva u Veroni bio za vrijeme ustanka *quaestor pro praetore*, kao npr. Kornificije u Iliriku poslije bitke kod Farsala.

24. O tom natpisu postoji čitava mala biblioteka, u djelima koja obrađuju stariju prošlost Dubrovnika. Ne ulazeći ovdje u kritike i dokazivanja autentičnosti natpisa, slobodni smo ohrabriti zastupnike teze da su u Epidauru, po završetku rata i ujedinjenja dvaju dijelova provincije, kojoj je sada carski namjesnik na čitavu prostoru legat *pro praetore*, u osobi P. Kornelija Dolabelle, kojega su u tom gradu pozdravile sve zajednice, plemena i narodi, od kojih ovdje svaka ima naziv *civitas* (npr. Daorsi, Labeati i svi drugi iz istočnog *Illyricum superius*), koji je u ovom kratkom periodu dvovlašća, kad su Japudija i Liburnija, praktički, čitav sjeverni (Skardonitamski juridički konvent) bili u secesiji, kada taj dio provincije nije bio u kompetenciji prokonzula iz Salone. Teritorija »Gornjeg Ilirika« (*Illyricum Superius*) poklapa se s teritorijom »Gornje Dalmacije«, kako se službeno zvala Prevalitana, nakon Dioklecijanove podjele Dalmacije.

RIASSUNTO
LIBURNIA E LIBURNI DURANTE LA GRANDE INSURREZIONE NELL'
ILLIRICO A. 6. - 9. DOPO CR. (AD CIL V 3346)

Le fonti principali che si riferiscono alla grande rivolta dei popoli dell' Illirico negli anni 6.-9. dopo Cr., in primo luogo C. Velleio Patercolo e Dione Cassio, menzionano solamente alcuni popoli e tribù insorti, mentre generalmente parlando le fonti storiche parlano degli Illiri dall' Illirico fra i confini dell' inizio del 1. secolo, dunque di quelli che Plinio definisce *Illyricum generatim*, dal fiume Arsia, - confine nord-occidentale della provincia, sino al fiume Drim (Matti) nell' Albania settentrionale, che divideva l' Illirico dalla provincia di Macedonia. In questi casi i Liburni, naturalmente, figuravano come partecipi alla sollevazione. Non solo il silenzio delle fonti scritte, ma ancor più il testo di una iscrizione suggerisce chiaramente che questa parte marginale della provincia ha avuto una sorte diversa, nella importante difesa della metropoli. L' interpretazione dell' iscrizione non è senza ostacoli, come pure la questione della funzione della lapide. Non possiamo senza riserve accettare che il monumento proviene da Verona, quando sappiamo che molte lapidi durante il dominio veneto sono state trasferite alle collezioni private di Padova, Verona, Venezia ecc. Siamo d' accordo coll' editore (CIL V pag. 340) che si tratti di una *basis magna utrimque inscripta*, come pure con l' osservazione del Henzen che si deve *desiderari tituli principium*. E molto probabile, che questa lapide col titolo faceva parte di un monumento architettonico. Qui si deve correggere la lettura nel CIL, Come si vede dalla fotografia, scrive *praefui* e non *praefuit*, il verbo e in prima persona del sing. Per questa ragione abbiamo sciolto *iussi V* abbreviazione nella formula T.F.I. Non è senza motivo che il dedicante parla in prima persona, quasi come in un trattato sulle sue *res gestae*. Malgrado il testo frammentario, è possibile osservare due fatti, molto importanti: la carriera del defunto segue un *cursus directus*, perciò la sua ultima funzione era connessa con un grado molto elevato. Purtroppo, non possiamo sapere di che funzione si tratti. Sappiamo solo, che le sue competenze si estendevano sopra gli Iapodi ed Liburni. Con quale titolo? Si pensava che fosse uno di quelli prepositi di Iapodi. Però, se tale funzione «epicorica» poteva valere per questo popolo, non lo poteva per i Liburni, i quali erano organizzati in una confederazione delle XIV *civitates*. Potrebbe essere stato un prefetto, a capo di una prefettura composta da Iapodi e Liburni. Però, se prendiamo in considerazione molti altri fattori vedremo, che qui si tratta di una competenza instaurata proprio a i fini di ostacolare gli insorti di minacciare i confini nord-orientali ed impedire la loro irruzione in Italia, quando lo stesso Augusto in una orazione in Senato, piena di panico, ammoniva i senatori che gli insorti presto arriverebbero *ante portas*. In nostra opinione, si tratta di una *praetentura*, simile a quella *Italiae et Alpium*, menzionata nelle *Notitiae dignitatum* organizzata per proteggere l' Italia dall' invasione germanica. Mentre quella doveva formare un forte impedimento all' invasione dalla Pannonia, questa aveva il compito di fermare l' incursione proveniente dalle regioni di Dalmazia. Perciò, la guerra difatti era *bellum Dalmaticum* (i Pannoni si sono ritirati) come scrive sull' epigrafe di un Liburno combattente contro i Dalmati), decorato da Tiberio. Questa regione poteva pure essere una *provincia* provvisoria. In tal caso questa parte della provincia Dalmazia era emancipata come una entità autonoma, esente dalle competizioni del governatore residente a Salona, probabilmente con a capo un *legatus pro praetore* (indifferente se un funzionario curule o equestre) che aveva tutti i poteri (civili, amministrativi, militari). Finita la

guerra, *Dalmatia* fu, reintegrata come provincia dell'imperatore, con a capo un *legatus Augusti pro praetore*. In fine, una domanda, perchè in questa organizzazione difensiva era compresa la Iapudia? Inclusa nella stesa regione politico-territoriale con la Liburnia, pian piano acquistò tutti i privilegi ottenuti dai Liburni nel 1. sec. a. Cr. e nel 1. sec. d. Cr. (*dediticii - sodi, immunitas, ius Italicum, alimenta*). Secondo Plinio, Liburnia finisce col fiume *Titus* (Krka), dove comincia la Dalmatia, e nella Geografia del Tolomeo la *Iapudia* è difatti una regione della Liburnia continentale. Nella statistica di Plinio la Iapudia non è organizzata in decurie il che è un argomento di più, che avera un trattamento diverso, probabilmente identico a quello della Liburnia. Perciò nel catalogo dei popoli dell'Italia di Plinio i *Iapodes* figurano insieme con i *Liburni* come popoli Italici.

Rukopis primljen 12.VI.1992.

Rukopis prihvaćen 18.VIII.1991.

DUJE RENDIĆ-MIOČEVIĆ

Zavod za arheologiju Hrvatske akademije
znanosti i umjetnosti
Marinkovićeva 4
Zagreb

**O AKVEJASEJSKOJ EPIGRAFSKOJ BAŠTINI I O POSEBNOSTIMA
NJENIH KULTNIH DEDIKACIJA**

UDK 904:930.271 (36)

Izvorni znanstveni rad

Tema ovoga rada su spomenici rimskoga doba iz Varaždinskih Toplica (Aquae Iasae.). Iz bogate spomeničke baštine tog poznatog antičkog termalnog središta Gornje Panonije odabrana je njegova epigrafska baština, koja, iako uglavnom jednostrana - riječ je samo o kulturnim spomenicima povezanim s božanstvima zaštitnicima zdravlja, salutares - daje dobar uvid ne samo u kulturna kretanja tog zanimljivog ljekovitog ambijenta već, posredno, i o širim kulturnim i ekonomsko-socijalnim aspektima jedne čitave regije. Autor analizira epigrafske tekstove, kulturne dedikacije, njihova epigrafska obilježja i interpretacije koje one nude. Kako je ponajviše riječ o dedikacijama lokalnim nimfama, zaštitnicima i sinonimima topličkih vreća (tu se daju i neke nove interpretacije), njima, a posebno epitetima koji ih prate (augustae, salutaes, Iasae) autor i posvećuje najveću pažnju, pokušavajući i u dedikacijama ostalim božanstvima (Juno-na, Minerva, Dijana, Fortuna, te Herkul, Poluks i Sol) naći određene konotativne veze s karakterom i funkcijom samoga lokaliteta. Na kraju autor upozorava i na izuzetno visoku političku i društvenu razinu korisnika jasejskih toplica i nosilaca većine dedikacija, među kojima su i osobe u čijem se bogatom životnom kursusu (cursus honorum) nalaze i najviše upravne funkcije (namjesnici provincija) te službe dodijeljene izravnim i posebnim carskim zaduženjima. To upotpunjuje sliku o značenju jasejskih toplica i o ugledu koji su imale u rimskom svijetu.

Epigrafska baština što ju je sačuvalo poznato antičko gornjepanonsko-jasijsko termalno lječilište *Aquae Iasae*¹ brojem spomenika nije osobito velika, ali je njeno značenje izuzetno važno - a to se može reći i za drugi panonsko-jasijski termalno lječilišni i rekreativni centar, *Aquae Balizae (Balissae)*² - imajući u vidu njenu izrazito homogenu

1. Uz poprilično obimnu bibliografiju koja je pratila istraživačke aktivnosti na tom arheološkom lokalitetu usp. poglavito B. Vikić i M. Gorenc, *Varaždinske Toplice - Aquae Iasae, Vijesti muzealaca i konzervatora Hrvatske*, Zagreb, rujan-listopad 1966, god. 15, br. 5, str. 9 i d.; isti, *Završna istraživanja antičkog kupališnog kompleksa u Varaždinskim Toplicama, Vjesnik Arheološkog muzeja u Zagrebu* (dalje *Vjesnik AMZ*), 3. serija,

svezak IV., 1970, str. 121 i d.; isti, *Das funfundzwanzigjährige Jubiläum der Untersuchungen der antiken Lokalität Aquae Iasae (Varaždinske Toplice)*, *Archaeologia Jugoslavica*, XVI, Beograd 1975, str. 32 i d.

2. Municipij i administrativno središte jasijskog teritorija; usp. daruvarski natpis, *Situla* 19, 1978 (Inscriptiones Latinae etc. -dalje *Sit. ... I.L.*), br. 1132: ... *scriba, dec, 1111 vir m(unic) lasorum*.

tematsku podlogu, kao vrijednost i cjelinu kakve je rijetkost gdje naći. *Aquae Iasae*, bogate raznolikošću i vrijednošću ukupne spomeničke baštine, deficitarne su u onoj kategoriji pisanih spomenika koja je redovito primarna kod antičkih naselja - tj. u sepulkralnim spomenicima, koji obično daju autentične i temeljne informacije o njihovu življu, ispunjavajući im sliku najnužnijih demografskih vrijednosti, toliko potrebnih za upoznavanje njihova društvenog, gospodarstvenog i kulturnog života. Ono, dakle, što akvejasejski pisani izvori nude istraživaču toga nadalje specifičnog urbanog naselja - uza svu začuđujuću urbaniziranost njegove društvene i kulturne jezgre, bez autonomne urbane strukture i municipalne samostalnosti - jesu ponajprije, i to dominantno naglašeni, kulturni spomenici, pretežno pisani, s mnogobrojnim dedikacijama i kulturnim evokacijama božanstava, sukladnim karakteru ambijenta u kojemu se javljaju. Cijeli repertoar dedikiranih tekstova tu je u službi reproduciranja efemernih stanovnika toga termalnourbanog kompleksa, poglavito dakle njegovih prolaznih »stanovnika«, korisnika njegovih zdravstvenih usluga, koji su mu, putem božanstava zaštitnika i personifikacija ljekovitih vrela, izražavali zahvalnost za postignuto poboljšanje svog zdravstvenog stanja. Nema sumnje da su to sve važne potvrde i osobna svjedočanstva često vrlo uglednih pripadnika rimskoga društva o ljekovitosti akvejasejskih termalnih vrela još u antičko doba, što spomenutim epigrafskim tekstovima daje i posebnu vrijednost. Kultne dedikacije zapravo i nisu jedina svjedočanstva o ulozi i mjestu ovog termalnog naselja u životu i kulturnoj razini što ju je ono steklo stoljećima antike u tim panonskim prostorima. To traženo i vrlo cijenjeno termalno - sumporno - lječilište, kao dio petovijske općine,³ razvijalo se, zahvaljujući i vlastitim приходima od pružanih usluga, u organiziranu »urbanu« cjelinu, s monumentalno izgrađenim forumskim središtem i svetištima-hramovima, koji su, sudeći po nalazima, odgovali - u malome - hramovima kapitolijske trijade. Njihov tradicionalni raspored, a poglavito nalazi figuralnih spomenika pojedinih članova trijade,⁴ ili natpisi koji ih spominju,⁵ čine tu vjerojatnost više nego realnom (o tome ponešto više malo dalje u ovom tekstu). Impozantni građevni kompleks monumentalnog termalnog zdanja, koji se stalno dograđivao i povećavao, s prostranom bazilikalnom građevinom kao svojim reprezentativnim središtem⁶ - koji je kasnije, već i zbog svoje funkcionalne i oblikovne srodnosti s ranokršćanskim sakralnim prostorima, bio adaptiran u kršćansku bogomolju (baziliku⁷) - davao je tom izraslom urbanom jezgru čvrstinu središnje gradske četvrti, kakve poznamo u mnogim antičkim provincijalnim gradovima. Te urbane vrijednosti, koje su *Aquae Iasae* unijele u ove panonske prostore, mora da je izuzetno cijenio - dakle i poznao - i sam car Konstantin Veliki, koji ih je, nakon uništenja u požaru što je bio zahvatio termalni »grad«, dao obnoviti u punoj raskoši prijašnjeg stanja (*»Aguas lasas, olim vi ignis consumptas, cum porticibus et omnibus ornamentis ad pristinam faciem restituit«*)} »Jasijske terme«, sa svojim institu-

3. *Poetovio* (Ptuj; *Colonia Ulpia Traiana Poetovien-sis*).

4. Među njima Minerva (statua i natpis; v. dalje u tekstu).

5. Riječ je o posvetnom natpisu, dedikaciji, Junoni (zajedno s božicom Fortunom, v. dalje).

6. Vidi plan termalnog i forumskog kompleksa u prethodno spomenutim izvještajima i pregledima istraživanja (bilj. 1). Upozoravam na uobičajene, tamo navedene, nazive bazilikalnog zdanja »kupališna bazilika«, »Bade-Basilica«, »basilica thermanum« i si.

7. Usp. B. Vikić-Belančić, Elementi ranog kršćanstva u sjevernoj Hrvatskoj, *Arheološki vestnik*, XXIX, Ljubljana, 1978, str. 588 i d. (v. fragment freske s likom sveca - kolor tabla uz str. 592/593).

8. Dio teksta s natpisne ploče iz Var. Toplica, *Antike Inschriften aus Jugoslawien*, H. I, Zagreb, 1938 (dalje *A. I. Jug.*), br. 469; *CIL* III 4121. - Iz natpisa saznajemo i o uvođenju tjednog sajma (*nundinae*) u tom jasijskom naselju, što svjedoči i o gospodarskom značenju »toplica«, živog prometnog i sabirnog centra, što mu je davalo izrazito polivalentno obilježje.

cionaliziranim nazivom *Aquae Iasae*, bile su, sudeći prema u njima otkrivenim natpisima, pod stalnim nadzorom i pokroviteljstvom petovijske općine (*respublica Poetoviensis*), kojoj su administrativno pripadale, pa su njeni žitelji u akvejasejskim svetištima postavljali spomenike u čast poznatih rimskih božanstava - na primjer Junoni i Fortuni⁹ ili, obvezatno, lokalnim nimfama - podižući im katkad i zasebne kultne objekte.¹⁰ Da li u spomenutom Konstantinovu natpisu o obnovi akvejasejskog termalnog naselja, u prvome redu njegove urbanizirane jezgre, u obnovljena *ornamenta*, s trijemovima, treba, uz arhitektonsku dekoraciju te, svakako, figuralne spomenike kao njihov poseban ukras, pretpostaviti i određene epigrafske tekstove, svečanijeg karaktera, nije nam, dakako, poznato, no treba se prisjetiti da u epigrafskoj baštini ovoga naselja ima i literarnih, pjesničkih tekstova, dijelom poznatih i otprije¹¹, a poglavito još neobjavljenih i neproučenih¹², koji su i svojom tematikom, a i opsegom, svrstavajući se među najljepša pjesnička ostvarenja antičkog doba na tlu čitave Hrvatske, pa i izvan nje, morali činiti sukladne umjetničke vrijednosti s dobro nam već poznatom likovnom umjetničkom baštinom Jasa.¹³ Ne treba, međutim, ni sumnjati u to da su i nakon Konstantinove obnove reprezentativnog dijela termalnog naselja njegovi stanovnici, a i povremeni ugledni njegovi gosti, nastavili s uljepšavanjem »grada« pa su ga ta *ornamenta* činili veoma atraktivnim i kulturnim središtem uz njegove osnovne i tradicionalne kupališno-lječilišne funkcije.

Među akvejasejskim dedikacijama brojčano su, dakako, najobilnije one posvećene nimfama, koje su, kako je rečeno, zaštitnice i metaforične, antropomorfne, predstavnice samih termalnih vrela. Po našoj približnoj evidenciji (svi njihovi spomenici nisu objavljeni)¹⁴ dosada ih je poznato četrnaest, što je u odnosu prema drugim dedikacijama, koje se kreću od jedne do tri, doista impozantan broj koji govori sam za sebe. Natpisi ih najčešće spominju s atributom *salutares*, koji podvlači njihovu osnovnu funkciju ili moć - **one** koje donose zdravlje (riječ je u biti o **sumpornim vrelima** i o njihovoj

9. *Iunoni reginae adq. Fortunae d.d. Poet. pub.*, Sit. 19, br. 1168. Usp. B. Vikić - M. Gorenc, *Prilog istraživanju antiknih naselja i putova u sjeverozapadnoj Hrvatskoj*, Zagreb, 1969. str. 12 i si. 16. - *D(onum)* ili *d(ono)* dederunt? O tome ovisi interpretacija ove dedikacije, odnosno javne (*publice*) posvete Petovljana (*»basis marmorea ad statuam sustinendam apta«*, Sit., l.c). S obzirom na sve to, skloniji smo lekciji *dono dederunt*, jer nije riječ o nekom uobičajenom posvetnom poklonu.

10. Na to vjerojatno upućuje natpis *A. I. Jug. 461: CIL III 4117: Nymphis aug. sacr. res publica Poet. mandante L. Tullio Tusco leg. Augg. pr. pr., curante T. Gem(i)nio (Cemnio, sic) Rufino, proc. Augg.* (datiran stotinu i šezdesetih godina po Kr.).

11. Vidi *A. I. Jug. 470* (riječ je o senarima); natpis je možda dio jednog fragmentarnog teksta pronađen 1963. god. uz istočno vanjsko lice trijema (fragment nije objavljen; usp. terenski zapisnik s iskopavanja za spornutu godinu (B. Vikić - M. Gorenc). Kolegici B. Vikić zahvaljujem na ustupljenoj mi fotokopiji zapisnika, koji sadrži niz novootkrivenih natpisa, a u svrhu obrade ovoga rada. U daljem citiranju zapisnika služit ćemo se kraticom »Zap. V.-G.« Svjedočanstva o literarnoj produkciji ili baštini, koja je bila javno izložena u trijemskim prostorima foruma, time nisu završena, usp. bilj. 12.

12. Najdulji i najbogatiji pak pjesnički tekst pronađen je također za vrijeme posljednje faze istraživanja u istom ambijentu. Riječ je o velikoj kamenoj ploči koja je pretrpjela nekoliko lomova, a i drugih znatnih oštećenja koja ometaju cjelovitost teksta. Taj su mi izuzetno važan literarni (metrički) tekst - koliko nam je poznato najopsežniji na cijelom današnjem hrvatskom prostoru - prepustili na obradu njegovi zaslužni pronalazači, B. Vikić i M. Gorenc, na čemu im i ovdje iskazujem iskrenu zahvalnost. Tekst, koji se danas čuva u prostoriji Muzeja u Var. Toplicama, koja nije pogodna za njegovo detaljno studiranje (prijepis natpisa, u mjerilu, načinili su već istraživači i njegovi pronalazači te je to već pouzdana osnova za njegovo detaljnije studiranje i eventualnu mogućnost dopune teksta). Obrada i objava ovog izuzetnog literarnog ostvarenja, bez obzira na to gdje mu treba tražiti podrijetlo i anonimna autora, predstavljat će dalje obogaćivanje kulturne baštine antičkih toplica i njihova mjesta u kulturi ovoga dijela panonskoga područja.

13. O tome vidi rad M. Gorenca, *Antičko kiparstvo jugoistočne Štajerske i rimska umjetnost Norika i Panonije*, *Vjesnik AMZ 3/N*, 1971, str. 15 i d.

14. Veći dio registriran je samo u spomenutom terenskom zapisniku (Zap. V.-G.), a dijelom su samo citirani, bez kompletna teksta ili stručne obrade, u *Sit. 5 i 19 (passim)*, poglavito u posljednjoj (br. 1166-1172).

ljekovitosti) - a uz taj specifičan atribut, odnosno epitet, prati ih i onaj »augustae« (AVG) koji je čest i u dedikacijama drugim božanstvima, kao opća oznaka za određena božanska bića (na akvejasejskim natpisima nalazimo ga uz imena Herkula, Diane, Fortune i Silvaña,¹⁵ vjerojatno pratilica istoimenog boga). Dedikacije nimfama javljaju se i bez atributa, ali i s dvostrukim epitetom (*salutares augustae*), a što je svakako zanimljivo, jedna ih dedikacija, koju je učinio *collegium iuventutis*, spominje zajedno s Dianom (*Dianae et Nymphis sacr.*¹⁶), što ta božanstva, poglavito ako ih dovedemo u kontekst sa spomenutim Silvanama (neprijeporna je tu povezanost s bogom Silvanom), povezuje s poznatom iliričko-panonskom kulturnom zajednicom epihorskog podrijetla.¹⁷ Čudi pri tome da u ovom ambijentu dosada nije došao na vidjelo ni jedan spomenik s dedikacijom tom panonskom Silvanu, kakve poznaju druge jasijske i okolne sredine poput samog jasijskog municipija (*Aquae Balizae*)¹⁸ ili iz drugih dijelova varaždinskog kraja.¹⁹ Izuzetnu pažnju ipak privlači dedikacija »jasijskim nimfama« (*nymphis Iasis*)²⁰ - zasada hapax - koju bismo radije interpretirali kao posvetu nimfama samog eponimnog termalnog naselja (*Aquae Iasae*) negoli **jasijskim** nimfama u smislu nekog šireg, etničko-teritorijalnog, značenja tog etnonima. Zanimljivo je pri svemu tome ukazati na fenomen da se u oba primjera formiranja spomenutih sintagmi s etnonimom *Iasis* ovaj nije strukturalno-morfološki promijenio ni u svojoj sekundarnoj, adjektivnoj, formi postavši epitetom odnosno atributom imenu (substantivu) uz koje se vezao, a što nije slučaj s drugim poznatim nam toponimima-etnonimima kod kojih se njihovi adjektivni oblici tvore odgovarajućim sufiksima. Toponimski i etnonimski atributi uz razna antička božanstva, pa i uz lokalna štovanja nimfa, poznati su i drugdje u rimskom svijetu, pa i u bližim iliričko-balkanskim prostorima.²¹ Sve dedikacije nimfama, kao uostalom i drugim božanstvima - ako za to nije bilo drugog razloga - učinjene su u dativu, koji obično prati izraz *sacr.*, koji se odnosi na sam posvetni čin. To *sacrum* stoga ne treba - osim izuzetno - interpretirati materijalno, kao *svetište*, koje se tim činom imenovanim božanstvima tek podiže, već najčešće tako da im je time iskazana čast, a vjerojatno i zahvalnost za primljenu milost. I ovdje je to posebno istaknuto tradicionalnom posvetnom formulom *votum solvit (solverunt) libens (libentes) merito*. Ipak, jedna je dedikacija oblikovana ponešto drukčije, to jest izražena je akuzativom²², pa ćemo ukazati i na očit razlog zbog kojega je to učinjeno. Riječ je o natpisu na mramornoj ploči, nesumnjivo dijelu jednog

15. Vidi o tome naš rad: Neki ikonografski i onomastički aspekti Silvanove »panonsko-iliričke« kultne zajednice, *Vjesnik AMZ* 3/XII-XIII, 1979-80, str. 105 i d.

16. *A.I. Jug.* 460. Riječ je tu, valjda, o lokalnom udruženju (kolegiju), jer bi inače bila uz njegov spomen i oznaka njegova sjedišta.

17. Usp. rad spomenut u bilj. 15.

18. Daruvar, na nekoliko tu pronađenih votivnih ara (prikazanih uglavnom samo u lokalnom dnevnom tisku), od kojih je jedna bila predmetom i naše djelomične obrade (*Vjesnik* 3/XII-XIII, l.c.) uz figuralnu aru s likovima Silvana i dviju silvana (si. 1 i si. 2 na tab. II). Vraćajući se djelomično na problem epigrafskih dedikacija Silvanu na tim spomenicima, htjeli bismo konstatirati da je na aru koju smo objavili (si. 1 na tab. II i crtež na si. 3 u tekstu) doista predano SILVAND- M. što bi mogla biti koruptela (*Silvano m.*) ah isto tako i neuobičajena kratica Silvanova imena (Šilvan) s atributom *dom(esticus)* ili čak sa dva epiteta, od kojih je prvi počinjao s O a drugi s M. Ovome posljednjem išao bi u

prilog drugi jedan natpis (ara) iz Daruvara - iz istog nalazišta - kojemu dedikacija glasi *SILVANO M I SACRVM*. Ovdje se ipak ne usuđujemo predložiti rješenje, no još jednom upućujemo na mišljenja raznih autora citirana u spomenutom našem radu u *Vjesniku AMZ* 3/XII-XIII.

19. Nalazište Jaⁱ zabet; *Jt.* 19, br. 1130.

20. Natpis s are je više puta slikovno reproduciran (u *Jakm* i nedovoljno citiranim tiscima), no nikada još nije bio predmetom temeljite epigrafske obrade. Uz crtež u *Trifternskom zborniku* (Zap. V.-G.) usp. *Sit.* 19, br. 1130. Za njegovu stmenu obradu, koju ni mi ovdje ne dajemo i W(& potreban još detaljniji studij teksta na samom spomeniku; kojim momentalno nije dostupan, usp. dedikaciju *Dianae augustae andavie(n)si* (*Dodeca*)ⁿ *SIL* 2, br. 1820 (v. tu stariju literaturu). *Can-* dav mjesto Myia Egnatia; negdje između Elbasana (Albanija) i Ohrida.

22. *ymP* has s*i* utures... (sc. possit? m s i.).

otmjenije i brižljivije oblikovanog spomenika što ga je u čast nimfama »koje donose zdravlje« podigao visoki vojnički časnik *tribunus militum legionis XXII* te *legatus Augusti legionis XIII geminae*, a uz to i kvestor i pučki tribun, Marko Rutilije Lupo negdje oko osmog desetljeća po Kr. Natpis ne sadrži tradicionalnu votivnu formulu *V.S.L.M.* pa se može zaključiti da i nije imao taj karakter već jednostavno želju visokog dedikanta da se na poseban način stavi pod zaštitu spomenutih nimfa (*nymphae salutare*). No, ne bi ipak trebalo isključiti ni mogućnost da se u toj jednostavnoj dedikaciji, kojoj je, čini se, bio cilj da istakne samog dedikanta i njegovu zavidnu vojničku i civilnu karijeru, možda ipak krije i zahvalnost za ranije doživljenu milost od strane nimfa, personifikacija ljekovitih vrela. Ono što nedostaje tom lapidarnom posvetnom tekstu za opravdanje neuobičajeno izraženoj dedikaciji-akuzativom-jest izostanak bilo kakvog određenog glagolskog oblika (*posuit, fecit* ili slično). Ta se formula mogla jedino odnositi na postavljanje nekog figuralnog spomenika - kipa ili reljefa - kako ćemo to pokazati na jednom drugom, mnogo poznatijem, akvejasejskom kulturnom spomeniku. Ime i *cursus* funkcija dedikanta, u nominativu, u relaciji s akuzativnim oblikom imena dedikiranog božanstva (božanstava), apsolutno zahtijeva određeni glagolski oblik kao izraz učinjene radnje. Bez obzira da li je on tu bio izražen i materijalno ili ne, njega traži sama rečenična konstrukcija (subjekt, **predikat**, objekt).

U krug opisanih lokalnih božanstava ili *numina* treba ubrojiti i »silvane« (fem., jedn.: *Silvana*), - *numina* srodna nimfama - koje su taj teonimski naziv stekle, vjerojatno, zbog svog bližeg druženja s istoimenim iliričko-panonskim božanstvom (*Silvanus*). O mogućim drugim interpretacijama dedikacijske formule izražene u dativu *silvanis aug. sac. (mase. ili fem.7)* raspravljali smo na drugome mjestu.²³ Ovdje ostajemo kod tamo iznesena mišljenja i argumenata njemu u prilog. Spomenut ćemo ovdje samo to da su dedikantice *Silvanama* u oba primjera žene, i to, sudeći prema njihovim gentilnim imenima, iz uglednijih slojeva društva (*Cornelia*, *Pompeia*). U isti krug, sudeći prema veoma brojnim analogijama iz iliričkog područja, mogli bismo ubrojiti i *Dijanu*, kojoj su posvećene tri akvejasejske dedikacije, jedna njoj samoj (*Dianae /aug. sac.*),²⁴ druga njoj i nimfama (*Dianae et I nymphis I sacr.*),²⁵ i treća, pomalo neobične - nažalost nekompletno sačuvane - dedikacije vjerojatno opet samo njoj upućene: *Dom(inae) et I d(eae) (?) [Dijanae]*.²⁶

Dva božanstva, oba ženska (*Junona*, *Minerva*), pripadaju najvišoj hijerarhiji rimskog panteona, dapače i poznatoj skupini kapitolijske trijade, iako ih ovdje prisutne dedikacije takovima ne predstavljaju. Čudi, ipak, da u toj konstelaciji kulturnih dedikacija u akvejasejskoj sredini zasada posve izostaje ona upućena vrhovnom rimskom bogu, *Jupiteru*, što bismo morali tumačiti slučajnošću, to jest činjenicom da dosada takav jedan spomenik još nije otkriven. Njegovo bi prisustvo među mnogobrojnim dedikacijama moralo biti zajamčeno već i stoga što je on - ako pravilno tumačimo tri kulturna prostora, hrama, na forumu kao svetišta kapitolijske trijade - imao također zajamčen kult u akvejasejskoj sredini. Ni *Junona* u toj sredini - prema dosada poznatim nalazima - nije imala zasebne dedikacije već samo jednu i to zajedno s *Fortunom*, a učinili su je *Petovijci*,²⁷ kojima pripada i niz drugih dedikacija u istoj termalnoj sredini. *Junona* je tu počašćena epitetom »kraljica« (*luno regina*), a u dedikaciji joj je pridružena božica

23. V. bilj. 15.

24. *Sit.* 19, br. 1166; v. *Vjesnik AMZ* 3/1, 1958, str. 114.25. *A.I. Jug.* 460.26. *A.I. Jug.* 459.27. *Sit.* 19, br. 1168 (v. bilj. 9).

Fortuna, ova bez ikakva epiteta, dok se na primjer na jednom drugom, samo njoj posvećenom, spomeniku ovog istoga naselja, javlja kao *Fortuna augusta*. Taj drugi Fortunin spomenik, ara, postavio je centurion XIV. legije »*Martiae victricis Severianae*« rodnom iz mezijskog grada *Oescus-a*, grada u kojemu je Fortunin kult bio dobro poznat i u kojemu se dapače nalazilo i jedno njeno svetište. O tome smo već ranije pisali objavljujući taj višestruko zanimljivi epigrafski spomenik.²⁸ Ovdje bismo mogli samo konstatirati da je spomenuti donjomezijski grad i legijski logor bio vjerojatno izvorištem Fortunina kulta i u ovom gornjopanonskom termalnom središtu, gdje je možda doživljavao i određene sinkretističke oblike (*luno - Fortuna*). Slijedeće božanstvo većega ranga u okvirima rimskog panteona, s očitim kapitolijskim konotacijama, jest Minerva koja je sa svojim spomeničkim kompleksom - statua s natpisom - od časa kada je pronađena izazvala veliku i razumljivu pažnju stručnjaka i svih ljubitelja starina, a napose zdravstvenika u čijem je radnom arealu i samo mjesto njena nalaza. Statua Minerve znanstveno je i detaljno vrednovana, posebno kao umjetničko djelo i produkt panonskih klesarskih radionica.²⁹ Tome ovdje ne bismo imali što dodati, osim - što će proizaći iz naše kratke epigrafske analize - da joj u teonimskom pogledu vratimo mjesto i značenje koje ona doista ima, ili treba da ima. Posvetni natpis Minervi³⁰ na ovoj mramornoj, više puta profiliranoj, bazi sastavljen je od devet redaka, sa slovima nejednake veličine, koja se od početka prema kraju znatno smanjuju, već prema sadržaju teksta koji pokrivaju pojedini reci. Zanimljivo je da se samo u prvom i - poglavito - u trećem retku javljaju ligature, što ukazuje na određenu nedosljednost u grafičkom oblikovanju teksta (ligature u oba retka formira grafem / zajedno s odgovarajućim konsonantima *N, T, R, N*), koji je tako čistiji u recima s manjom veličinom slova. Kompozicija teksta sadrži tri sadržajna bloka: posvetnu formulu, odnosno dedikaciju (1-2 r.), ime i funkcije - *cursus honorum* - dedikanta (3-8 r.) i zaključni element dedikacije, tj. glagolski oblik kojim se dedikacija objašnjava (9 r.). Ako 1, 2. i 9. redak, koji čine sintaktičku cjelinu, odvojimo od interpolirana teksta s imenima i funkcijama dedikanta (3-8 r.), dobit ćemo kompaktnu, no jednostavnu, dedikacijsku formulu *MINERVAM I AVG(ustam) ... POSVIT*, u kojoj nema mjesta nekoj drugoj interpretaciji osim te da je dedikant postavio (dao izraditi, podigao ili si.) - tu prikazanu statuu Minerve (*Minervam*, akuz.). Što se, dakle, samoga teksta tiče, situacija je jasna. Minerva, osim epiteta *augusta*, tu nema nikakva drugog atributa, pa moraju otpasti sve, pa i plauzibilne, spekulacije da se uz ime Minerve javlja - u kratici (*M*) - još jedan njen atribut, koji bi joj davao jedno - dodatno - specifično obilježje, povezano s karakterom ljekovitih akvejasejskih vrela (*medica*, ekvivalent za *salutaris*, koji epitet, kako smo vidjeli, često prati imena ovdašnjih nimfa). Na ovom se natpisu, dakle, ponavlja formula koju smo već vidjeli kod jednog od natpisa posvećenih nimfama, gdje je dedikacija također izražena u akuzativu, no tamo, kako smo upozorili, nedostaje glagol koji traži akuzativni oblik u imenu božanstva (*nymphas salutare* ... se. *posuit*). *Minerva medica* inače je poznata u kultu rimskog društva, posebno na tlu Italije. Jednom je spominje

28. *Vjesnik AMZ* 3/IX, 1975, str. 37 i d. (Duje Rendić-Miočević, Jedan novi legionarski spomenik iz Varaždinskih Toplica).

29. Usp. citirani rad M. Gorenca u *Vjesniku AMZ* 3/N.

30. Iako tekst dosada nije bio predmetom stručne epigrafske obrade, na više je mjesta slikovno (fotosi i

crtež) objavljivan; za ovu našu analizu poslužili smo se izvrsnim crtežom objavljenim u časopisu *Archaeologia Jugoslavica* XVI (1975), si. 42. U drugim tekstovima o Var. Toplicama kao i o ovom spomeničkom tandemu (statua, natpis) aludirano je na Minervinu ulogu kao ljekarice (*Minerva medica*), zašto u tekstu natpisa, kako ćemo vidjeti, nema oslonca.

jedan placentinski (*Placentia*) natpis,³¹ koji joj bilježi još jedan epitet, *Cabardia*, koji nalazimo i kod imena same Minerve, a koji vjerojatno nosi, kao lokalni atribut, povezan s lokalitetom nalaza. Jedan rimski natpis, sepulkralnog karaktera, spominje je u navođenju zvanja (funkcije) tu spomenutog pokojnika (... *magister odariarius a I Minerva I medica*).³² U oba primjera Minervin epitet, koji joj daje atribut božice zdravlja, pisan je - kako je u skladu s naglašavanjem i prepoznavanjem te specifične funkcije - čitav (*medica*), a ne u nekoj kratici, pa bi isto bilo za očekivati i u našem akvejasejskom primjeru da ga je tako trebalo interpretirati. No, ako na osnovi epigrafskih elemenata moramo odustati od takove kultne sintagme, nije ipak dobro isključiti barem neku prikrivenu povezanost u kultu ove naše Minerve, u ovom lječilišnom ambijentu, s božicom kojoj su se dedikanti obraćali za pomoć i za svojih zdravstvenih tegoba. Božicu koju je u ovom ambijentu predstavljao spomenuti njen lik, najrealnije je ipak nazivati, kako to njegov istaknuti interpret M. Gorenc konstantno čini,³³ »topličkom Minervom«.

Uz božanstva kojima se pripisivala moć zaštite zdravlja ovdje, u ljekovitom ambijentu, valja ubrojiti i Poluksa, kojemu se na jednoj omanjoj ari utječe oslobođenik Menander iščući zdravlje za svog uglednog patrona Lucija Fabija Cilona (*Polluci I pro salute IL. F. Cilonis I c. v.*).³⁴ Druge dvije poznate nam dedikacije s epigrafskog aspekta u kontekstu opisanih dedikacija imaju donekle marginalno značenje, no moraju, dakako, biti spomenute već zbog drugih razloga. Jedna od njih posvećena je Herkulu (*Herculi I aug. sac.*),³⁵ a druga na još neobjavljenom i nedovoljno proučenom (dosta oštećenom i ne posve čitljivom) natpisu posvećenu Solu (Heliju).³⁶ Oba se božanstva - ukoliko se lekcija u ovom posljednjem natpisu može uzeti kao točna - mogu staviti u kontekst mnogobrojnih figuralnih prikaza mladih heroiziranih likova ratnika, koji su nekada činili komplet tzv. akvejasejskog nimfeja,³⁷ a za doista rijetku dedikaciju Solu (Heliju) imamo lijep primjer u reljefu žrtvenika iz Petovija, nedaleko kolonije, u čijoj su se administrativnoj sferi *Aquae Iasae* nalazile i čiji su stanovnici u ovom svom termalnom središtu podigli više javnih spomenika s dedikacijama raznim božanstvima (*Nymphis aug. sacr. I res publica Poet.; Iunoni I reginae I adq. Fortunae I d. d. I Poet. pub.*).³⁸ Galerija božanstva kako onih većeg ranga, tako i popularnih numina, koju smo ovdje prikazali s njihovim tipičnim, a i manje poznatim pa i jedinstvenim, epitetima i atributima, daje dovoljno uvida ne samo u kultne već i kulturne i društvene prilike koje karakteriziraju ovo poznato termalno i zdravstveno središte panonskih lasa, pa i šire regije u kojoj se ono nalazilo, posebno u administrativnom pogledu. Tu je svoju civilizacijsku ulogu nesumnjivo odigrao grad *Poetovio*, na Dravi, s kojim se, kao upravnim središtem ovoga područja, a u mnogočemu i svojim uzorom, *Aquae Iasae* — u ovim epigrafskim vrelima - opetovano susreću.

Dedikacije spominjanim božanstvima imaju, dakako, i svoje dedikante, čija imena i funkcije upotpunjuju njihovo značenje i daju potreban uvid u kretanja i razinu osoba kojima su *Aquae Iasae* bile privremenim utočištem i boravištem. Nije nam ovdje namjera analizirati te neke vrste hodočasnika koji su u svoje vrijeme nesumnjivo davali biljeg

31. Usp. *Minerva medica Cabardia*, *CIL* XI 1306. (S Cabardiom - naziv dan po lokalitetu u kojemu se Minerva osobito štivala - u vezi je i natpis *CIL* XI 1301; *Minerva Cabardiensis*).

32. *CIL* VI 10155 (Roma). Funkcija pokojnika nije posve jasna, no očito je riječ o umjetniku, pjevaču, koji je djelovao u ambijentu gdje se štivala Minerva, zaštitnica zdravlja, odakle joj i taj atribut.

33. Usp. njegov citirani rad u *Vjesniku AMZ* 3/V, 1971, *passim*.

34. *A.I.Jug.* 466 (= *CIL* III 4120).

35. *A.I.Jug.* 458.

36. *SOLI[?]* (?), *Zap.* V.-G.

37. Usp. M. Gorenc, *Vjesnik AMZ* 3/V.

38. v. bilj 9 i 10.

tom prostoru; njihova su imena mnogobrojna, ugledna i značajna za cijeli širi panonski kraj, pa ćemo ovdje ukratko samo spomenuti neke važnije funkcije tih istaknutih dedikanata, ne spominjući među njima one koji su samo bili posrednici, izvršioци nekih javnih dedikacija učinjenih od strane visokih carskih ili drugih osoba, ili pak nekih gradskih zajednica.³⁹ Najveći broj poznatih dedikanata pripadnici su rimske vojske - kako oni višeg vojničkog i komandnog kadra, tako i oni nižih vojničkih zvanja, pa i prosti vojnici (*gregarii*), a svi su oni pripadnici legijskih sastava koji su se u to vrijeme, bilo službom bilo iz zdravstvenih razloga, zatekli u ovim jasejskim toplicama ili u njihovu širem krugu te u susjednim gradovima i naseljima, posebno vojničkim punktovima panonskog limesa. Najčešće su to bili pripadnici XIII. legije »gemine«, u dva registrirana primjera XIV. legije »gemine«, a jednom XXII. legije. Dakako, ponekad *cursus* funkcija komandnog kadra bilježi i njihovu službu u raznim legijama, kao što se taj *cursus* također ponekad miješa i s onim civilnih službi koje su imenovani obavljali, pa i s onima posebno visokoga ranga (*legatus Augustiprovinciae Africae*).⁴⁰ Uz obavezne beneficijare (*beneficiarius consularis*)⁴¹, među istaknute poluvojničke ili polucivilne službe koje nalazimo uz imena akvejasejskih dedikanata posebno bismo istakli onu - nedovoljno još definiranu - vjerojatno zakupnika ili upravitelja poreza za područje Ilirika (*cr.? - curator? - vectigalis Illyrici*)⁴² koji je *phialam argenteam* - od dvije libre - podario jasejskim nimfama (*nymphis Iasis*) i položio, nesumnjivo, u jednom njihovom svetištu. O korisnicima akvejasejskih toplica i dedikantima nimfama, u prvom redu, pisali su u više radova njihovi zaslužni istraživači i najbolji poznavaoци tog antičkog naselja B. Vikić-Belančić i M. Gorenc. Ovdje bismo s autorima ponovili njihova zapažanja i zaključak iz njihova posljednjega izvještaja (*Završna istraživanja antičkog kupališnog kompleksa u Varaždinskim Toplicama*, Vjesnik AMZ 3/IV (1970), str. 121 i d.), kojim se daje posve prihvatljivo objašnjenje o dvojnosti korisnika toplica u antičko doba - tj. onih vojničkog i građanskog reda - te o kronološkom slijedu njihova kretanja. »Ranocararski dio kupališta pokazuje prostranstvo (veliki bazeni), koje je vjerojatno bilo uvjetovano velikom frekvencijom vojske, koja je tada bila sigurno najvažniji konsument. O tome nam govore ranocararski zavjetni natpisi posvećeni od vojnika XIII, XIV. i XXII. legije. U doba Antonina i Severa pored vojnika kupalištem se već služe i gosti građanskih staleža i zvanja. Konstantinovsko kupalište zadržava dvojni karakter - vojni i civilni - s tim što je osnivanjem tjednih sajmova, koje spominje ploča cara Konstantina, ekonomsko tržište usmjereno ka oživljavanju trgovine, koje je vezano o djelatnost građanskog dijela stanovništva.«⁴³

S tim konstatacijama, koje nam se čine posve uvjerljivima i prihvatljivima, zaključujemo ovaj tematski zanimljiv pregled akvejasejskih kulturnih dedikacija, koji i posvećujemo jednom od citiranih autora i istraživača Varaždinskih Toplica, čiji nas je rad u mnogočemu zadužio.

39. Mislimo posebno na Konstantinov natpis (*A.I.Jug. 469 = CIL III 4121*) te na dedikaciju nimfama od strane petovijske zajednice (*res publica Poet*), *A. I. Jug. 461 = CIL III 4117*, gdje su ta visoka zaduženja (*curante*, *mandante*) obavljala osobe najvišeg političkog ranga (*praepositus provinciae Pannoniae Superiori*; *legatus Augustorum pro praetore*, *procurator Augustorum*).

40. Riječ je o najuglednijem dosad registriranom dedikantu (nimfama, *sacru/njnjmp/ii.r*). Uz spomenutu funkciju namjesnika provincije Afrike (*legatus Augusti provinciae Africae pro praetore*) obavljao je i druge visoke

vojničke funkcije u XIII. legiji gemini. Njemu je po visokim vojničkim funkcijama (istim koje je obavljao i Marko Fabije Fabullo) pridružuje i drugi dedikant istim božicama (*Nymphae salutare*, dedikacija u akuzativu), Marko Rutilije Lupo, koji je uz njih obavljao i niz civilnih funkcija (kvestor i pučki tribun).

41. Prema Zap. V.-G.

42. V. bilj. 20 (natpis možda treba čitati: *cur(ator) vectigalis Illyrici*, no prava funkcija, i njen naziv, nisu pouzdani.

43. L.c., str. 151-152.

SUMMARY
ON THE EPIGRAPHIC HERITAGE OF AQUAE IASAE AND THE
PECULIARITIES OF ITS CULT DEDICATIONS

Aquae Iasae is one of the best-known ancient thermal spas in Upper Pannonia and even in the areas beyond this Roman province. Attracted by thermal springs, widely acknowledged as salutary, many clients of status and other chiefly citizens came to take the waters (in this area, forming part of the Danubian-Pannonian *limes*, various Roman military units were stationed legions, also their parts, *vexillationes*, whose soldiers for health or other reasons, stayed in this spa ambience). This reputation and doubtlessly abundant funds led to gradual urbanization of the thermal settlement and parts achieved the architectural features of a city. The *forum* complex with porches and temples deserves special mention in this respect and, of course the thermal buildings which constantly kept changing in outlook and capacity. The extraordinary values of this non-urban settlement have long been studied and have yielded considerable results. It must also analyze another, less often accentuated aspect of this unique site, its very abundant epigraphic monuments. Their analysis has opened another equally important chapter in understanding the cultural development of this thermal milieu. It is this epigraphic heritage of *Aquae Iasae* that is been discussed in this paper. The written heritage complements part of the entire monumental heritage of this ancient thermal resort.

The entire epigraphic heritage is connected with religious monuments and their dedication, although, of course the site offers other epigraphic material, among which literary, poetical (metrical) lines must be pointed out, which are fully consistent with the artistic and stone-masonic heritage and the classical traditions, brought to life in this meeting-place of an elite public. The total absence of sepulchral inscriptions, which normally form the marrow of the entire epigraphic repertory of other sites is notable. This can be explained by the fact that the area of the ancient necropolis, forming part of the civil settlement is still undiscovered. Cult monuments were grouped around the abovementioned representative quarter including the thermal complex itself. As a result of gifts from the most illustrious persons of the Empire of that period (Emperor Constantine I.), or of entire cities (the colony of *Poetovio*, under whose administrative jurisdiction *Aquae Iasae* lay) the spa cared to be renewed and enriched. Inscriptions clearly show this development and are the most direct and authentic source. They tell us much which cannot be derived from the excavations as such. There is a wide range of ancient deities, as protagonists of all traditions. In this place they are certainly appealed to as health protectors, invoked by the sick or thanked to by those who recovered. Various deities of the highest rank, even those of the so-called Capitoline Triad (Juno, Minerva), are invoked but the usual dedicatees are indigenous, local nymphs. The latter frequently bear the attribute *salutares*, emphasizing their role and power. Of special interest is a dedication to an indeed local nymph, who carries the epithet *Jasian* (*Minerva, lasa*), although we may speculate that this attribute was silently intended for all the other nymphs in the same way as the already mentioned epithet *salutaris*. Most of the deities to whom the inscriptions were dedicated were female, with a few exceptions (*Hercules, Pollux, Sol*). This reminds us of the magical power of female personages when it is a question of health, and of the nymphs as such, who

on these monuments also appear in a couple, or the plural (*nymphae*). They were not only the protectresses, but synonyms of the springs in general, and particularly of the thermal ones. A few revisions of already known epigraphic texts have been made in this article. One of the most important ones is the inscription on the well-known base which used to carry the monumental statue of Minerva (found in one of the sanctuary-temples in the forum - this goddess together with Jupiter and Juno formed the already mentioned Capitoline Triad) does not read *Minerva medica*, but the name of the goddess alone, without any epithet. The accusative form in the dedication (*MINERVAM*) has been caused by the verb *posuit* at the end of the inscription. With this everything has been solved from the epigraphic standpoint: the dedicator, very notable person and city magistrate of the colony of *Savaria* had this statue erected, i.e. he presented the Minerva (*Minerva...posuit*) to this thermal resort, motivated especially not just by its efficacy, but also by the beauty of the ambiance and cultural traditions of the place.

Dedications are, of course, closely connected with dedicants themselves. Restored through the merits of the deities as personifications of good health - here of healing springs as well - they wanted to recompensate for the mercyreceived or to capture their good will in advance. As this problem has already been discussed in detail (by the excavators B. Vikić-Belančić, M. Gorenc, as well as the present author) the presence of such dedicators on bath inscriptions has only been mentioned according to their profession. There are persons of military and persons of civil status, some are both at the same time. The author agrees with those examined the thermal site and with their analysis and conclusions about the chronology of those visiting it (in the earlier period there were mainly soldiers or persons of military status, later there were more civilians, which was reflected in the development, growth, and later shrink of the spa). All this has been accepted in its entirety by the author in this exceedingly interesting contribution to our provincial archaeology.

Rukopis primljen 17.XII.1992.

Rukopis prihvaćen 18.XII.1992.

ANTE RENDIĆ-MIOČEVIĆ

*Arheološki muzej u Zagrebu
Trg Nikole Zrinskog 19
Zagreb*

RIMSKA PORTRETNA PLASTIKA IZ ZBIRKE L. NUGENTA U ZAGREBAČKOM ARHEOLOŠKOM MUZEJU I POMORSKOM I POVIJESNOM MUZEJU HRVATSKOG PRIMORJA U RIJECI

UDK 904:730 (37)
Izvorni znanstveni rad

Uz mnogobrojne primjerke rimske portretne plastike iz različitih domaćih nalazišta u zagrebačkom Arheološkom muzeju pohranjena je i zanimljiva skupina kamenih portreta koji su prvotno pripadali zbirci grofa L. Nugenta, a podrijetlom su iz Italije, najvjerojatnije većinom iz Minturna. Osam portreta iz zagrebačkog Muzeja te jedna portretna glava iz riječkog Pomorskog i povijesnog muzeja Hrvatskog primorja, o kojima je u ovome prilogu riječ, iz širokog su vremenskog raspona od 2. st. pr. Kr. do druge polovice 3. st. po Kr. Svi su ranije objelodanjeni, ali pretežito u neopsežnoj kataloškoj obradi te su razmjerno slabo poznati široj stručnoj i znanstvenoj javnosti. Posljednji među analiziranim portretima iz riječkog je Muzeja i jedini nije do sada bio objelodanjen, a prikazuje glavu bradatog muškarca sa stilskim osobinama portretne plastike tetrarhijskog doba.

U posljednje vrijeme antička portretna plastika često je temom mnogih stručnih i znanstvenih rasprava domaćih autora. Tome je svakako razlog pojava novih primjeraka portretne plastike diljem Hrvatske, ponajprije uz njezin obalni dio koji je i otprije poznat po mnogobrojnim spomenicima takovog sadržaja. Prije nekoliko godina tiskano je i monografsko izdanje koje sintetizira pojavu i značenje antičkog portreta u Hrvatskoj,¹ a bila je priređena i izložba pod nazivom *Antički portret u Dalmaciji i Istri*, koju je pratio i odgovarajući katalog.² Zanimanje za antički portret potaknula je bila i vrlo uspješna izložba što je prije više godina održana pod nazivom *Antički portret u Jugoslaviji*. Na toj je izložbi, koju je također pratio reprezentativni katalog - ona je obišla nekoliko europskih zemalja pa je tiskano i nekoliko izdanja kataloga na jezicima zemalja domaćina - Hrvatska je bila zastupljena velikim brojem izložaka koji se čuvaju u našim ili

1. N. Cambi, *Antički portret u Hrvatskoj*, Zagreb, 1991.

2. N. Cambi - M. Kolega, *Antički portret u Dalmaciji i Istri* (katalog izložbe), Zadar, 1990.

stranim muzejima i zbirkama, a potekli su iz različitih krajeva Hrvatske.³ Zagrebački Arheološki muzej u tome je participirao nizom kamenih spomenika, većinom glavama ili poprsjima, zatim odabranim primjercima sitne brončane ili jantarske portretne plastike te gemama i kamejima, kao i znatnim brojem različitog novca sa zanimljivim portretima. Nije potrebno ni naglašavati da Muzej posjeduje mnogo veću zbirku portreta od one koju je šira javnost imala prigodu upoznati na spomenutoj izložbi, ali svim spomenicima na takovoj izložbi nije bilo mjesta, bilo zbog fragmentarnosti odnosno znatnije oštećenosti dijela relevantne građe, bilo zbog nedovoljne kvalitete pojedinih spomenika. Cijela jedna kategorija spomenika - riječ je o reprezentativnim monumentalnim nadgrobnim stelama - izostala je u toj selekciji zbog praktičnosti, premda je udovoljavala vrijednosnim i drugim kriterijima.⁴ Od vremena pripremanja te izložbe mnogo se toga izmijenilo, a i mnogo je novih nalaza koji su još obogatili sliku o antičkom portretu u Hrvatskoj. Među takovim spomenicima je, primjerice, i vrlo zanimljiva nadgrobna stela s reljefno oblikovanim portretima četveročlane robovske obitelji što je prije nekoliko godina pronađena u Donjim Čehima kraj Zagreba, sada izložena u lapidariju zagrebačkog Arheološkog muzeja, koja predstavlja vrlo kvalitetan primjer skupnog obiteljskog portreta iz sredine 2. st.⁵

Prema postavljenim kriterijima u odabiru izložaka za spomenutu izložbu, jedna je kategorija spomenika bila izostavljena iz bilo kakve kombinacije. Sukladno naslovu izložbe u obzir za izlaganje nisu mogli doći spomenici koji su strane provenijencije, odnosno oni pronađeni na prostorima izvan granica tadašnje Jugoslavije. U Arheološkom muzeju u Zagrebu neke su zbirke, u cjelini ili djelomice, pribavljene u inozemstvu, a među antičkim spomenicima takove provenijencije je i manja kolekcija rimskih kamenih portreta, koja je dio goleme zbirke različitih kamenih spomenika - skulptura, reljefa, natpisa i dr. - što ju je Muzej nabavio još 1894. god. Zbirku je otkupio tadašnji Hrvatski narodni arheološki muzej, a ranije se ona nalazila u posjedu ugledne grofovske obitelji Nugent. S time u vezi zanimljivo je naglasiti da su antički kameni spomenici dio mnogo veće kolekcije raznovrsnog spomeničkog materijala što ju je ta obitelj posjedovala u svome obitavalištu, starom utvrđenom gradu na Trsatu kod Rijeke. Zagrebački Muzej uspio je tom prigodom otkupiti i vrlo vrijednu zbirku grčkih vaza, što se nažalost nije zbililo s numizmatičkom zbirkom te zbirkom rimskih brončanih spomenika za koje nema preciznih podataka što su sve sadržavale, ali ima indicija da su bile neobično vrijedne i sadržajne.

Cijelu zbirku, uključujući i brojna slikarska i kiparska djela iz kasnijih razdoblja, sakupio je najistaknutiji predstavnik te obitelji, feldmaršal grof Laval Nugent von Westmeath. Premda je bio irskog podrijetla, svoju je vojničku karijeru uspješno gradio služeći u austrijskoj vojsci. Bilo mu je, uz ostalo, povjereno i zapovijedanje napuljskom vojskom. Za zasluge učinjene burbonskoj dinastiji u Napulju uspio je ishoditi od kralja Ferdinanda I dozvolu kojom mu je bilo omogućeno da poduzme arheološka iskopavanja

3. Katalog izložbe *Antički portret u Jugoslaviji* (grupa autora), Beograd, 1987; cf. također njemačko izdanje kataloga iste izložbe, *Antike Porträts aus Jugoslawien*, Frankfurt am Main, 1988 (u tom izdanju kataloga je nekoliko portreta koji se tada prvi put pojavljuju), kao i dva izdanja kataloga rađena za prikazivanje izložbe u Barceloni (*Retrats antics a Iugoslàvia*, Barcelona, 1989) te Madridu (*Retratos antiguos en Yugoslavia*, Madrid, 1989).

4. U početnoj fazi pripremanja izložbe nekoliko takovih spomenika bilo je na teško pristupačnome mjestu, u dvorišnim barakama, gdje ih nije bilo moguće fotografirati, a još je teže bilo pripremiti ih za siguran transport.

5. Cf. Z. Gregl, Turopolje - rekognosciranje /Field Survey/, *Arheološki pregled* 29, 1988, Ljubljana, 1990, p. 251 sqq., si. 2 i 3; o istoj steli cf. još i Z. Gregl, *Rimljani u Zagrebu*, Zagreb, 1991, p. 29.

na položaju nekadašnjeg rimskog grada Minturna (*Minturnae*), kod današnjeg mjesta Traetto, uz rijeku Garigliano. Sam je snosio troškove iskopavanja, a na osnovi kraljeva dekreta iz 1817. god. bilo mu je omogućeno da pronađene spomenike prisvoji, što je bio i glavni pokretač njegovih istraživačkih ambicija. Da je tome tako, svjedoči i podatak da sam nije prisustvovao istraživanjima, već je u njegovo ime taj zadatak obavljao kanonik Gaetano Ciuffi. Nenadoknadiva je šteta što Ciuffi, kao voditelj iskopavanja, nije dokumentirao pronađene spomenike. Nedostatak popisa spomenika pronađenih u takovim okolnostima praktično je onemogućio kasnije popisivače Nugentove zbirke da izdvoje spomenike pronađene u Minturnu od onih što ih je Nugent kupovao na različitim tržištima, ponajprije, čini se, Napulja i Rima, a potom vjerojatno i Venecije ili njezine okolice, a možda i Pule koja se također spominje u nekim kasnijim izvještajima. Arhivski dokumenti što ih posjeduje zagrebački Arheološki muzej, a odnose se na kupnju Nugentove zbirke, ne pružaju, nažalost, nikakvih elemenata za utvrđivanje provenijencije pojedinih spomenika, pa tako niti portreta kojima se ovom prilikom želimo pozabaviti. Nakon što je napustio službu u Napulju, Laval Nugent je svoju kolekciju umjetnina prenio u Veneciju našavši joj smještaj u Palazzo Pisani. U tim je godinama svoje zbirke nesumnjivo i dalje obogaćivao novim spomenicima što ih je najvjerojatnije nabavljao na tržištima Venecije, Vicenze i drugih gradova u kojima je u to vrijeme boravio. Čini se da je upravo u tim ambijentima nabavio i određeni broj recentnih kamenih portreta koji su u cijelosti inspirirani antičkim uzorima. Neki od njih su vrlo kvalitetne kopije poznatih originala, poput Augustove biste rađene prema poznatom tipu *Prima Porta* (u posjedu je Pomorskog i povijesnog muzeja Hrvatskog primorja u Rijeci), a ima i takovih za koje je moguće pretpostaviti da su preklesani i doručeni antički portreti, što je još L. Crema zaključio analizirajući jedan vrlo zanimljiv portret pohranjen u zagrebačkom Arheološkom muzeju.⁶ Vrlo je vjerojatno da je u takovim primjerima riječ o produkciji specijaliziranih radionica koje su djelovale na tlu Italije sa svrhom da zadovolje potražnju za takovom vrstom spomenika, namijenjenih prvenstveno ukrašavanju različitih svećanih odaja. Nakon što je još u Napulju započeo s restauratorskim radovima na kamenim spomenicima Nugent je u Veneciji tome posvetio još veću pozornost. Najsloženije radove na restauriranju figuralne plastike povjerio je venecijanskom kiparu Giacomu Paronucciju (Paronuzzi ?). Njegove intervencije na spomenicima, osobito kad je riječ o gipsanim rekonstrukcijama dijelova koji su nedostajali, nisu bile dovoljno proučavane i stručno utemeljene pa su u novije vrijeme mnogi spomenici vraćeni u izvorno stanje. Tijekom četvrtog desetljeća prošlog stoljeća Nugent je cijelu kolekciju prenio u svoje novo obitavalište, u obnovljene prostore srednjovjekovnog utvrđenog grada-dvorca na Trsatu kod Rijeke. Kamene spomenici bili su tada smješteni u sjeveroistočnu kulu toga zdanja. Muzej kompleksnog tipa što ga je tamo oformio posjećivali su mnogi uglednici, među kojima je posebno ostala zabilježena posjeta saskog kralja Fridricha Augusta 1838. god. Prije nego su njegovi nasljednici, pritisnuti financijskim problemima, rasprodali pojedine zbirke, kamene spomenike razgledao je i popisao R. Schneider, a u tom poslu pomogli su mu njegovi bečki kolege Domaszewski, Boissevain,

6. Cf. L. Crema, Marmi di Minturno nel Museo Archeologico di Zagabria, *Associazione internazionale Studi Mediterranei - Bollettino* - Anno IV, 1933, Num. 1-2, p. 30 sqq., Tav. XIII, Fig. 29. U omeve prilogu o zanimljivom portretu pročelavog starijeg muškarca neće biti riječi, premda je on bio među spomenicima o kojima

smo referirali na znanstvenom skupu što je u povodu održavanja izložbe *Antički portret u Jugoslaviji* bio organiziran u Frankfurtu u studenome 1988. god. Crema s pravom pretpostavlja da su na tome portretu, koji je izvorno kasnorepublikanski ili ranocarski, jasno prepoznatljivi tragovi recentne dorade.

E. Loewy i Maionica. Već godinu dana kasnije, 1881. god., Schneider je objelodanio popis spomenika, potpisujući svakog od navedenih autora, napominjući, također, da je bilješke prethodno pregledao prof. Benndorf. Benndorf ih je usporedio s nepubliciranim bilješkama prof. Conzea s kojim je, zajedno, zbirku razgledao 1878. god.⁷ To je bila i prva potpunija objava kamenih spomenika iz Nugentove zbirke. Kraće bilješke o pojedinim spomenicima nalazimo ranije još samo u Izvještaju E. Wolffa⁸, koji je zbirku vidio još dok se ona nalazila u Veneciji, kao i u Izvještaju što ga je o putovanju kralja Fridricha Augusta duž jadranske obale napisao i objelodanio kraljev pratilac B. Biasoletto.⁹ Schneiderov popis je najcjelovitiji, ali nije, nažalost, popraćen ilustracijama pa je u nekim slučajevima vrlo teško identificirati opisane spomenike. Desetak godina nakon što je zbirka pristigla u Zagreb, sve kamene spomenike iz Nugentove zbirke kataloški je sustavno obradio i publicirao J. Brunšmid, zajedno sa svim ostalim antičkim kamenim materijalom pohranjenim u tadašnjem Hrvatskom narodnome muzeju u Zagrebu.¹⁰ Brunšmidovi opisi spomenika te osobito interpretacije mnogo su sadržajnije, a kako je svaki od spomenika ilustriran prikladnom fotografijom, njegov se rad na Katalogu može smatrati prvom stručno utemeljenom objavom te zbirke. Tridesetak godina kasnije Nugentovu zbirku u cijelosti je objelodanio L. Crema u članku u kojemu je obradio spomenike iz Minturna pohranjene u zagrebačkome Muzeju.¹¹ Crema je sistematizirao raspoloživu građu izdvojivši portretnu plastiku kao zasebnu cjelinu. No i unatoč činjenici što su spomenici na taj način postali dostupni širem krugu zainteresiranih stručnjaka (Brunšmidov Katalog pisan je, nažalost, na hrvatskom jeziku pa nije mogao biti od veće koristi onima koji taj jezik nisu poznavali), ipak je potrebno napomenuti da spomenici iz te dragocjene zbirke nisu u dovoljnoj mjeri valorizirani i poznati. Pripremajući tekst referata kojim smo sudjelovali na prigodnom međunarodnom znanstvenom skupu održanom 1988. god. u Frankfurtu, uspjeli smo ući u trag još jednom spomeniku koji pripada istoj zbirci, a iz nepoznatih nam razloga izmakao je pozornosti svih navedenih autora koji su ranije obrađivali Nugentovu zbirku kamenih spomenika. Riječ je o portretu koji se zatekao u posjedu Pomorskog i povijesnog muzeja Hrvatskog primorja u Rijeci, a koji je jedini nesporne antičke provenijencije među nekoliko kamenih portreta iz nekadašnje Nugentove kolekcije pohranjenih u tome Muzeju. Kako o njemu nismo referirali na spomenutom frankfurtskom Kolokviju, jer za tu prigodu nismo uspjeli na vrijeme pribaviti odgovarajući ilustrativni materijal - u ovome prilogu taj će spomenik prvi put biti interpretiran i objelodanjen.

1. **Poprsje žene ogrnuto plaštem**¹² (T. 1-2): vapnenac; ukupna visina 35,5 cm, visina glave 15,5 cm, širina lica 11 cm; inv. br. KS 80. Otučen je veći dio nosa i donji dio naušnice pod lijevim uhom, a u manjoj mjeri primjetna su oštećenja na lijevom oku, bradi i pojedinim dijelovima plašta.

7. Cf. R. Schneider, *Antikensammlung auf Schloss Tersatto bei Fiume, Archaeologisch-epigraphische Mitteilungen aus Oesterreich V*, Wien, 1881, p. 157-174.

8. E. Wolff, *Intorno diverse sculture di Venezia, Bullettino dell'Istituto di corrispondenza archeologica*, vol. III, N. IV b, Roma, 1831, p. 65-68 (riječ je o sažetom izvještaju koji je bio namijenjen prof. E. Gerhardu).

9. B. Biasoletto, *Relazione del viaggiofatto nellaprimavera dell' anno 1838 della maestà del re Federico Augusto di Sassonia nell' Istria, Dalmazia e Montenegro*, Trieste, 1841, p. 168 sqq.

10. J. Brunšmid, *Kameni spomenici Hrvatskoga narodnoga muzeja u Zagrebu I, Antikni spomenici*, Zagreb, 1904-1911, p. 1-366.

u. L. Crema, o.c., p. 25-44, tav. IX-XVI, fig. 1-50.

12. K. Hadaczek, *Der Ohrschmuck der Griechen und Etrusker*, Wien, 1903, p. 72, Fig. 140; J. Brunšmid,

o.c., p. 42, 80; L. Crema, o.c., p. 30, tav. XIII - fig. 30. U opisu ovog portreta zanimljivo je još spomenuti

da se unatoč sumarnoj obradi stražnje strane biste pod većim jasno očitava punda na zatiljku, naglašena manjim ispupčenjem.

Suptilan izraz lica osobito naglašavaju razigrani pramenovi kose koji se valovito šire od gornje linije čela do ruba plašta kojim je zaogrnutu glava, a sežu do visine ušiju. Licem dominiraju krupne oči bademastog oblika - s gornje strane profilirane su precizno oblikovanim kopcima, duboko usađene pod oštro zasječenim obrvama - kao i fino modelirana usta s jače naglašenom donjom usnom. Smireni izraz lica očituje se i u glatkoj površini epiderme, kako na čelu, tako i na blago zaobljenim obrazima koji prikrivaju koštanu strukturu. Dvije zaobljene plitko urezane linije na vratu vjerojatno označavaju vrpce svezane oko vrata. U nedostatku ušiju koje nisu plastično naznačene, osobitu pozornost privlače naušnice. Sastavljene su od okruglih profiliranih pločica-diskova što oblikom podsjećaju na patere i kruškolikih privjesaka što vise na diskovima.¹³ Glava i poprsje zaogrnuti su plaštem koji u jače profiliranim naborima pada preko lijevog ramena, pridržavan pod vratom od prstiju desne ruke. Njezina podlaktica blago se naslućuje pod naborima plašta. Na stražnjoj strani, uključujući i dijelove plašta prebačene preko glave, obrada površine posve je sumarna, bez naglašavanja karakterističnih detalja u strukturi draperije.

Lišen izrazitijih individualnih i fizionomskih osobina, s ponešto idealiziranim crtama lica, ovaj se portret, nadgrobna bista nepoznate ženske osobe, može na osnovi stilskih značajki sa sigurnošću datirati u 2. st. prije Krista. Što se pak tiče provenijencije ovog vrlo kvalitetnog i zanimljivog primjera rimske portretne umjetnosti iz toga vremena, kao svojevrsni putokaz može poslužiti gotovo identična nadgrobna bista iz Palestrine (*Praeneste*), pohranjena u Museo Prenestino Barberiniano.¹⁴ To možda može biti putokaz za pokušaj traženja rješenja podrijetla zagrebačke biste u okruženju iz kojega potječe i već spomenuta poznata bista iz Palestrine.

2. **Glava muškarca**¹⁵ (T. 3): mramor; visina 23 cm, širina lica 14 cm; inv. br. KS 70. Sačuvan je samo prednji dio glave, bez vrata, sastavljen od dva slijepljena ulomka u visini obrva. Nedostaje i veći dio nosa te lijeva strana čela, a zamjetna su i oštećenja na obrvama, gornjoj usni i mjestimice na bradi i obrazima.

Unatoč fragmentarnosti i površinskim oštećenjima, na glavi se uočava vrlo čvrsta morfologija lica s naglašenim jagodičnim kostima i četvrtasto modeliranom čeljusti. Oči su bademasto izdužene, s vrlo plastično profiliranim kopcima, a utisnute su duboko pod obrvama. Od nosa se sačuvao samo dio korjena među očima i okrugli otvori nosnica, a po sredini se primjećuje i trag perforacije koja je služila za učvršćivanje isturenog dijela nosa podložnog nehotičnim oštećenjima. Usta su široka i vješto oblikovana. Čelo je duž čitave površine profilirano sa četiri paralelno urezane bore. Kosa je kratka s plitko profiliranim pramenovima počešljanim prema čelu i od sredine usmjerenim prema lijevoj, odnosno desnoj strani.

Vibrirajuća muskulatura lica i čela te naglašeni realizam u koncipiranju pojedinih detalja omogućuju datiranje ovog portreta u kasnorepublikansko doba, u drugu polovicu 1. st. prije Krista.

13. Detaljnije o ovom tipu naušnica cf. K. Hadaczek, o.c., p. 27 sqq., p. 69 sqq. (češća varijanta ovog tipa javlja se u obliku patere na kojoj visi privjesak u obliku okrenute piramide).

14. R. Bianchi Bandinelli, *Roma - V arte romana nel centro del potere dalle origini alla fine del II secolo d.c.* (seconda edizione italiana), Milano, 1976, p. 402, fig. 89. Jedino u čemu se bista iz Palestrine u većoj mjeri

razlikuje od biste iz zagrebačkog Muzeja jest prikaz ukrasa oko vrata. Umjesto dvaju paralelnih ureza na palestrinskoj bisti, ogrlica je oblikovana sa dva paralelna ispupčenja te nanizanim jednolikim privjescima što vise s donjeg ispupčenja-ogrlice.

15. J. Brunšmid, o.c., p. 39, 70; L. Crema, o.c., p. 30, tav. XIII, fig. 24.

3. **Glava mladića**¹⁶ (T. 4-5): mramor; ukupna visina 21,5 cm, visina glave 14,5 cm, širina lica 8 cm; inv. br. KS 72. Osim nosa koji je djelomice otučen, primjećuju se još samo manja površinska oštećenja na vratu, obrazima, usnama i kosi na tjemenu.

Smireni izraz na dječaćkom licu naglašavaju izdužene oči s vrlo uskim izbočenim očnim jabučicama omeđenim vjeđama. Nos je, čini se, bio posve pravilan, usta su razmjerno malena, a uši plastično oblikovane među pramenovima kose. Lice je ponešto bucasto i glatko. Kosa je oblikovana plitkim pramenovima što dijelom padaju prema čelu, sa završecima usmjerenim prema desnoj strani čela, a dijelom i prema ušima do kojih sežu u blago valovitim, paralelno urezanim linijama. Nad čelom je po sredini kosa rastvorena, kao i s lijeve strane na mjestu gdje se razdvajaju pramenovi usmjereni prema sredini čela, odnosno ušima. Sa stražnje strane frizura je samo sumarno naznačena plitkim urezima.

Likovna kvaliteta ovog portreta nije osobita i nesumnjivo je nastao u provincijalnom okruženju, što je za L. Crema, primjerice, bio razlog da posumnja u mogućnost traženja njegova podrijetla u visoko urbaniziranoj sredini Minturna.¹⁷ Prema tipu frizure portret vjerojatno treba datirati u julijevsko-klaudijevsko doba, u prvu polovicu 1. st.

4. **Glava muškarca**¹⁸ (T. 6-7): mramor; ukupna visina 28 cm, visina glave 23,5 cm, širina lica 13,5 cm; inv. br. KS 65. Djelomično je utučen nos, zatim lijeva obrva s dijelom čela, a manja su oštećenja vidljiva i na kosi te vratu na zatiljku.

Lice je ovalnog, ponešto izduženog oblika. Pod debelim obrvama duboko su usađene bademasto izdužene oči s istaknutim očnim jabučicama nad kojima su čvrstim linijama plastično profilirani kapci. Nos je, čini se, bio pravilnih crta, kao i usta koja su na desnoj strani uzdignuta, s ponešto razmaknutim usnama na krajevima. Vrh brade je isturen i zaobljen, uši su u cijelosti otkrivene s precizno naznačenim detaljima u usnoj šupljini. Čelo je blago naborano, a obrazi su sa strane obrasli zaliscima. Jagodične kosti blago su naglašene. Frizura je oblikovana pramenovima začešljanim prema čelu. Sa strane vrlo amorfnu oblikovani pramenovi sežu do visine ušiju ostavljajući nepokrivenim sljepoočnice. Izraz lica odaje osobu stroga pogleda i živog temperamenta.

Ovaj je portret u ranijim objavama pripisivan julijevsko-klaudijevskom razdoblju. Po našem mišljenju stilske osobine, osobito tip frizure, bliže su kasnijem flavijevskom ili ranom trajanskom razdoblju, dakle kraju 1. ili početku 2. st.

5. **Glava žene - ulomak**¹⁹ (T. 8): visina sačuvanog dijela 16,5 cm, širina lica sačuvanog dijela 12 cm; inv. br. KS 83. Sačuvan je samo gornji dio glave, do visine očiju, sastavljen iz dva slijepljena dijela, a nedostaje i dio tjemena.

Jedini element za identifikaciju portreta je karakteristični tip frizure s gustim kovrčama bušenim svrdlom raspoređenim u tri paralelna reda što se nižu iznad čela. Iza njih vidljivi su i ostaci dijadema. Riječ je o tipičnoj frizuri flavijevskog doba oblikovanoj u nekoj od radionica provincijskog, lokalnog značenja. Po svemu sudeći portret je nastao u kasno flavijevsko ili rano trajansko doba, najvjerojatnije tijekom posljednjeg desetljeća 1. st.

16. J. Brunšmid, o.c., p. 39, 72; L. Crema, o.c., p. 31. tav. XIII, fig. 25; također i R. Schneider, o.c., p. 166, 30 (potpisan E. Loewy), prerada se na osnovi vrlo šturih opisnih podataka, koji nisu popraćeni ilustracijom, ne može sa sigurnošću tvrditi da je riječ upravo o ovom portretu.

17. L. Crema, l.c.

18. J. Brunšmid, o.c., p. 36-37, 65; L. Crema, o.c., p. 31, tav. XIII, fig. 26.

19. J. Brunšmid, o.c., p. 42, 83; L. Crema, p. 31.

6. **Bista mladog Marka Aurelija**²⁰ (T. 9-10): mramor; ukupna visina 56,5 cm, visina glave 27 cm, širina lica 14 cm; inv. br. KS 66. Bista se sastoji od glave i poprsja koje je, po svemu sudeći, recentno. Vrat nije rekonstruiran, već je nadomješten cementnim dodatkom. Otučen je veći dio nosa, a djelomice su oštećene uši i mjestimice kosa.

Lice je ovalnog oblika s naglašenim jagodičnim kostima i suptilno profiliranim završetkom brade. Oči su bademasto izdužene s istaknutim očnim jabučicama na kojima su plitkim plastičnim udubljenjem naznačene okrugle zjenice. Vrlo fino su profilirane vjeđe, a osobito ponešto spuštene kapci, kao i obrve koje u luku prate liniju očiju spajajući se po sredini s korjenom nosa. Usta su relativno malena, dječaka, a uši precizno modelirane, jednim dijelom prekrivene kovrčama kose. Gusti pramenovi kovrčaste kose isprepliću se na glavi. Vrlo su pažljivo oblikovani i djelomice prekrivaju gornji dio čela, osobito po sredini gdje međusobno isprepleteni formiraju gusti obli čuperak. Krajevi uvojaka na tom čuperku po sredini su neznatno rastavljeni, te se spuštaju duboko niz čelo.

Crte lica i karakteristični tip frizure pokazuju da ovaj portret nedvojbeno treba pripisati liku mladog Marka Aurelija. Riječ je o vrlo kvalitetno oblikovanoj glavi izrađenoj, najvjerojatnije, oko 140. god.²¹, za koju je M. Wegner pogrešno ustvrdio da se čuva u jednoj privatnoj zbirci u Zagrebu.²²

7. **Glava žene**²³ (T. 11-12): mramor; visina 12,5 cm, širina lica 6,5 cm; inv. br. KS 79. Glava je slijepljena od dva dijagonalno prelomljena ulomka. Otučeni su nos, brada i veći dio lijeve obrve, kao i oba uha, a površinski je oštećeni i desni obraz te središnji dio punde. Na otučenom nosu i na mjestu otučenih ušiju vidljivi su ostaci korodiranog željeza koje je služilo učvršćivanju izbočenih dijelova na glavi, koji su u 19. st. bili rekonstruirani.

Lice je ovalnog oblika. Pod savijenim obrvama plitko su profilirane očne jabučice koje su s gornje strane omeđene širokim kopcima uzdignutim u visokom luku. Nos je, čini se, bio pravilnih crta, kao i nevelika zatvorena usta. Jagodične kosti blago se naziru pod punačkim obrazima. Linija kose nad čelom i duž sljepoočnica je blago valovita. Kosa je spletena u kriškama koje se na zatiljku isprepliću tvoreći plitko profiliranu punđu koja nije dorađena i samo je naznačena neznatnim zadebljanjem. Manje oštećene i izlizane površine na kosi profilirane su posve plitkim i mjestimice valovitim žljebovima.

Kvaliteta izrade ovog portreta nije osobito visoka, a po stilskim značajkama, posebice u načinu oblikovanja kose, moguće ga je datirati u početak 3. st.

8. **Glava bradatog muškarca** - ulomak²⁴ (T. 13): mramor; visina sačuvanog dijela 13,5 cm, širina lica u visini ustiju 10 cm; inv. br. KS 69. Očuvan je donji dio lica, niže od linije očiju, kao i lijevi dio vrata. Očuvani dio nosa djelomice je otučen, a oštećen je i završetak brade.

20. R. Schneider, o.c., p. 166, 28 (potpisan E. Loewy); J. Brunšmid, o.c., p. 37, 66; L. Crema, o.c., p. XIII, fig. 31; M. Wegner, *Die Herrscherbildnisse in antoninischer Zeit, Das römische Herrscherbild* II, 4, Berlin, 1939, p. 289.

21. Detalji u oblikovanju frizure upućuju na I tip portreta mladog Marka Aurelija (cf. M. Bergmann, *Mare Aurel, Liebighaus Monographie 2*, Frankfurt am Main, 1978).

22. M. Wegner, l.c.

23. R. Schneider, o.c., p. 166, 31 (potpisan E. Loewy); J. Brunšmid, o.c., p. 41, 79; L. Crema, o.c., p. 31, tav. XIII, fig. 27.

24. J. Brunšmid, o.c., p. 38, 69; L. Crema, o.c., p. 31, tav. XIII, fig. 28.

Unatoč nedostajanju gornjeg dijela glave i djelomičnih oštećenja na dijelu glave koji se sačuvao, lice je ipak bogato nizom detalja koji mu daju markantan izraz. Površina neobraslih dijelova lica ističe jagodične kosti. Nos je, čini se, bio razmjerno širok. Strog i ozbiljan izgled potcrtavaju čvrsto zatvorena usta. Veći dio lica prekrivaju gusta i kratka brada i brkovi, koji imaju oblik trokuta i sežu sve do nosa. Karakterističan tretman brade i brkova, neznatno izdignutih u odnosu na sačuvani dio epiderme na obrazima, s kratkim i posve plitkim urezima dljetom po čitavoj površini obraslog dijela lica, omogućuje datiranje ovog portreta u drugu polovicu 3. st. Kad je u pitanju ovaj ulomak muškog portreta, usudili bismo se pretpostaviti da on potječe upravo iz Minturna. Mogućnost takovog zaključivanja krije se u činjenici što je na tom lokalitetu tridesetih godina ovog stoljeća iskopano više ulomaka portreta sličnih značajki, pa nije isključeno da je neki od njih pripadao ovom našem vrlo kvalitetnom i zanimljivom portretu.²⁵

*

Kao što smo u uvodnom dijelu istaknuli, jedan portret koji je nekoć pripadao istoj, Nugentovoj zbirci nedavno je identificiran u Pomorskom i povijesnome muzeju Hrvatskog primorja u Rijeci. Taj portret do sada nije nigdje objelodanjen pa se koristimo ovom prilikom da ga pridružimo grupi portreta kojoj je on, čini se, izvorno i pripadao.²⁶

9. **Glava bradatog muškarca** (T. 14-15): mramor; ukupna visina 29 cm, visina glave 22 cm, širina lica 14 cm. Portret je razmjerno dobro očuvan. Otučen je dio nosa, a djelomice su oštećena i usta.

Lice je na ovom portretu ovalnog oblika, sa istaknutim jagodičnim kostima, jabučice na očima široko su otvorene, a čelo izrazito visoko. Individualne crte lica još su jače naglašene urezima na površini koja je neznatno izdignuta u odnosu na neobrasli dio lica. Sličnim potezima dljeteta površinski je profilirana i kosa.

Prema stilskim osobinama ovu glavu moguće je datirati u drugu polovicu 3. st., ili još preciznije u posljednje desetljeće toga stoljeća. Portret, naime, sadrži sve bitne elemente primjerene portretnoj plastici tetrahijskog doba.

Portretna kamena plastika iz Nugentove zbirke sadrži nekoliko glava i poprsja razmjerno visoke kvalitete. Većina ih, međutim, nije na primjeren način objelodanjena i osim rijetkih iznimaka - ponajprije to se odnosi na bistu mladog Marka Aurelija - ti su spomenici slabo poznati domaćoj i stranoj javnosti. Iako ne predstavljaju koherentnu grupu s nekim posebnim zajedničkim osobinama - niti za jedan

25. Na takvu mogućnost upozorila nas je prigodom diskusije na frankfurtskom Kolokviju kolegica M. Bergmann podsjetivši na neke ulomke kamene portretne plastike pohranjene u muzeju u Mintumu. Budući da nismo imali prilike takvu hipotezu provjeriti na samome mjestu to pitanje ostavljamo do daljnjega otvorenim (kao moguća nadopuna ulomku iz zagrebačkog Muzeja možda bi se u obzir mogao uzeti jedan ulomak gornjeg dijela muške portretne glave pronađen u Mintumu prigodom iskopavanja 1931-1933. god. - cf. A. Adriani, Minturno,

Catalogo delle sculture trovate negli anni 1931-1933, *Notizie degli scavi di antichità-Atti della Reale Accademia Nazionale dei Lincei*, anno CCCXXXV, ser. VI, vol. XIV, Roma 1938, XVI, p. 220, N. 75, Fig. 41).

26. Zahvaljujem kolegama iz Pomorskog i povijesnog muzeja Hrvatskog primorja u Rijeci koji su mi omogućili publiciranje ovog portreta, pobrtinuvši se i za kvalitetne fotografije što ih je snimio riječki fotograf Srećko Urlich.

primjerak ne raspolažemo podacima o okolnostima nalaza, a vremenski su portreti determinirani u vrlo širokom rasponu od 2. st. prije Krista do posljednjih desetljeća 3. st. - oni ipak pridonose boljem poznavanju rimske portretistike u cjelini.*

OPIS TABLI TAFELBESCHREIBUNG

- Table 1-2. Poprsje žene ogrnuto plaštem, vapnenac, vis. 35.5 cm.
Tafeln 1-2. Büste einer Frau mit Umhang, Kalkstein, H.35.5 cm.
Tabla 3. Glava muškarca, mramor, vis. 23 cm.
Tafel 3. Kopf eines Mannes, Marmor, H.23 cm.
Table 4-5. Glava mladića, mramor, vis. 21.5 cm.
Tafeln 4-5. Kopf eines Jiinglings, Marmor, H.21.5 cm.
Table 6-7. Glava muškarca, mramor, vis. 28 cm.
Tafeln 6-7. Kopf eines Mannes, Marmor, H.28 cm.
Tabla 8. Glava žene - ulomak, mramor, vis. 16.5 cm.
Tafel 8. Frauenkopf - Fragment, Marmor, H. 16.5 cm.
Table 9-10. Poprsje mladog Marka Aurelija, mramor, vis. 56.5 cm.
Tafeln 9-10. Büste des jiingen Markus Aurelius, Marmor, H.56.5 cm.
Table 11-12. Glava žene, mramor, vis. 12.5 cm.
Tafeln 11-12. Frauenkopf, Marmor, H.12.5 cm.
Tabla 13. Ulomak glave bradatog muškarca, mramor, vis. 13.5 cm.
Tafel 13. Kopf eines bärtigen Mannes, Fragment, Marmor, H.13.5 cm.
Table 14-15. Glava bradatog muškarca, mramor, vis. 29 cm.
Tafeln 14-15. Kopf eines bärtigen Mannes, Marmor, H.29 cm.
Tabla 16. Anton Dominik Fernkorn: Laval grof Nugent, poprsje, sadra, 1864. vis. 78 cm (Hrvatski povijesni muzej u Zagrebu).
Tafel 16. Anton Dominik Fernkorn: Laval Graf Nugent, Gipsbtiste, 1864, H. 78 cm (Kroatisches Geschichtliches Museum, Zagreb).

* Ovaj prilog bio je u djelomice izmijenjenom obliku namijenjen publikaciji koju je organizator izložbe *Antički portret u Jugoslaviji* trebao tiskati kao dopunu katalogu te izložbe. U toj publikaciji trebali su biti objelodanjeni referati s ranije spominjanog međunarodnog znanstvenog Kolokvija što je pod istim naslovom kao i izložba bio održan 1988. god. u Frankfurtu. Zbog mnogih nesporazuma u svezi s karakterom te publikacije, za koju su neki smatrali da je trebala imati obilježja kataloga-pri-

ručnika, što nije bilo u skladu s ranijim zaključcima, u posljednji trenutak odustalo se od tiskanja te publikacije, a tome su pridonijeli i događaji koji su se tada tek nazirali na prostorima bivše Jugoslavije. S osobitim zadovoljstvom ovaj prilog ustupam Vjesniku zagrebačkog Arheološkog muzeja, u svesku koji je posvećen kolegici dr. Branki Vikić-Belančić, dugogodišnjem voditelju Antičkog odjela Muzeja.

**RÖMISCHE PORTRATPLASTIK AUS DER NUGENTSCHEN SAMMLUNG IM
ARCHÄOLOGISCHEN MUSEUM IN ZAGREB UND IM MUSEUM FÜR
SCHIFFFAHRT UND GESCHICHTE DES KROATISCHEN
KÜSTENLANDES IN RIJEKA**

In der letzten Zeit ist die antike Porträtplastik ein häufiges Thema zahlreicher fachlicher und wissenschaftlicher Erörterungen einheimischer Autoren. Der Grund dafür liegt sicherlich darin, dass neue Exemplare der Porträtplastik in Kroatien aufgefunden wurden, insbesondere in dessen Küstenland, das auch früher für zahlreiche Denkmäler dieser Art bekannt war. Vor einigen Jahren wurde eine Monographie herausgegeben, die das Vorhandensein und die Bedeutung des antiken Porträts in Kroatien¹ zusammenfasst; es wurde auch eine Ausstellung unter dem Titel »Antikes Porträt in Dalmatien und Istrien« veranstaltet, die auch durch einen entsprechenden Katalog² begleitet wurde. Das Interesse für das antike Porträt wurde auch durch eine gelungene Ausstellung angespornt, die vor mehreren Jahren unter dem Titel »Antikes Porträt in Jugoslawien« stattfand. Auf dieser Ausstellung, die auch einen repräsentativen Katalog vorzuweisen hatte, - sie wurde in einigen europäischen Ländern gezeigt, so dass mehrere Ausgaben des Katalogs in den Sprachen der Gastgeberländer gedruckt wurden - war Kroatien durch zahlreiche Ausstellungsstücke vertreten, die entweder in kroatischen oder fremdländischen Museen und Sammlungen verwahrt werden, und aus unterschiedlichen Gegenden Kroatiens stammen.³

Das Zagreber Archäologische Museum nahm daran mit einer Reihe von Stein- und Bronzedenkmälern teil, zumeist mit Porträtköpfen und -büsten, dann mit ausgewählten Exemplaren der kleinformigen Porträtplastik in Bernstein und Bronze, sowie mit Gemmen, Kameen und zahlreichen Münzbildnissen. Es erübrigt sich zu betonen, dass das Museum eine viel grössere Porträtsammlung besitzt als es diejenige war, die das breite Publikum auf der erwähnten Ausstellung kennenlernte; allerdings konnten alle diese Denkmäler auf einer solchen Ausstellung nicht gezeigt werden, entweder wegen fragmentarischer Überlieferung d.h. wegen beträchtlicher Beschädigung des relevanten Stoffes, oder wegen der unzureichenden Qualität einzelner Denkmäler. Weiterhin wurde in dieser Auswahl eine ganze Kategorie von Denkmälern aus praktischen Gründen ausgelassen - es handelt sich um repräsentative monumentale Grabstelen - obwohl sie die Kriterien für die Beurteilung erfüllten.⁴ Seit den Vorbereitungsarbeiten für diese Ausstellung hat sich vieles geändert; auch gibt es neue, zahlreiche Funde, die die Vorstellung vom antiken Porträt in Kroatien erweitert haben. Unter diesen Denkmälern ist auch eine sehr interessante Grabstele mit reliefartig gestalteten Porträts einer vierköpfigen Sklavenfamilie, die vor einigen Jahren in Donji Čehi bei Zagreb gefunden wurde und jetzt im Lapidarium des Archäologischen Museums in Zagreb ausgestellt ist; es ist ein qualitativ hochwertiges Familienporträt aus der Mitte des 2. Jh.⁵

1. N.Cambi, *Antički portret u Hrvatskoj*, Zagreb 1991.

2. N.Cambi - M.Kolega, *Antički portret u Dalmaciji i Istri* (Katalog der Ausstellung), Zadar 1990.

3. Katalog der Ausstellung *Antikes Porträt in Jugoslawien* (Autorengruppe), Belgrad 1987; vgl. auch die deutsche Fassung des Katalogs *Antike Porträts aus Jugoslawien*, Frankfurt am Main 1988 (in dieser Ausgabe sind einige Porträts enthalten, die zum erstenmal veröffentlicht wurden), sowie zwei Katalogfassungen für die betreffende Ausstellung in Barcelona (*Retrats antics a*

Jugosldvia, Barcelona 1989) und in Madrid (*Retrats antics en Yugoslavia*, Madrid 1989).

4. In der Anfangsphase der Ausstellungsvorbereitung waren einige dieser Bildnisse auf schwerer zugänglicher Stelle, in Hofbaracken, wo sie weder fotografiert noch für eine sichere Beförderung vorbereitet werden konnten.

5. Vgl. Z.Gregl, Turopolje, Geländeerkundung / Field Survey 7, *Arheološki pregled* 29, 1988, Ljubljana 1990, S.251 ff., Abb. 2 u 3; über die gleiche Stele vgl. auch Z.Gregl, *Rimljani u Zagrebu*, Zagreb 1991, S.29.

Nach den geltenden Kriterien für die Auswahl der erwähnten Ausstellungsstücke wurde eine weitere Kategorie von Denkmälern generell ausgelassen: dem Titel der Ausstellung entsprechend wurden die Denkmäler fremdländischer Provenienz bzw. jene ausserhalb der damaligen jugoslawischen Staatsgrenzen gefundenen Denkmäler nicht in Betracht gezogen. Im Archäologischen Museum in Zagreb wurden einige Sammlungen entweder vollständig oder nur teilweise im Ausland angeschafft; unter den antiken Denkmälern solcher Provenienz ist auch eine kleinere Sammlung römischer Bildnisse, die nur einen Teil einer immensen Sammlung unterschiedlicher Steindenkmäler, Skulpturen, Reliefs, Inschriften u.a. darstellt - einer Sammlung, die vom Museum 1894 angeschafft wurde. Die Sammlung wurde vom damaligen Kroatischen archäologischen Volksmuseum abgekauft, vorhin war sie im Besitz der angesehenen gräflichen Familie Nugent. Damit im Zusammenhang soll betont werden, dass antike Steindenkmäler nur ein Teil einer viel grosseren Sammlung unterschiedlicher Denkmäler waren, die diese Familie in ihrem Wohnsitz, der alten befestigten Burg auf Trsat bei Rijeka besass. Dem Zagreber Museum ist es damals gelungen, eine sehr wertvolle Sammlung griechischer Vasen abzukaufen, was mit der numismatischen Sammlung und der Sammlung römischer Bronzedenkmäler leider nicht der Fall war; es gibt keine genauen Angaben darüber, was sie alles enthielten aber es gibt Indizien für deren Reichhaltigkeit und Kostbarkeit.

Die ganze Sammlung, einschliesslich zahlreicher Gemälde und Skulpturen der späteren Perioden wurde vom bekanntesten Familienmitglied, dem österreichischen Feldmarschall Laval Graf Nugent von Westmeath gekauft. Obwohl irischer Herkunft, hatte er Karriere im österreichischen Heer gemacht. Ihm wurde, nebst anderem, auch die höchste Befehlsgewalt über das neapolitanische Heer erteilt. Für seine Leistungen im Dienste der Bourbonen in Neapel erwirkte er vom König Ferdinand I die Erlaubnis, archäologische Ausgrabungen auf dem Standort der ehemaligen römischen Stadt Minturno (*Minturnae*), beim gegenwärtigen Ort Traetto, am Flusse Garigliano, vorzunehmen. Die Ausgrabungskosten trug er selber; aufgrund des königlichen Dekrets aus 1817 war es ihm möglich, sich die gefundenen Denkmäler anzueignen, was auch das Hauptmotiv seiner Forschungsambition gewesen war. Dass es dem so war, zeigt der Umstand, dass er selbst den Ausgrabungen nie beivohnte und diese Aufgabe stellvertretend vom Chorherrn Gaetano Ciuffi erfüllt wurde. Es ist jammerschade, dass Ciuffi als Grabungsleiter die Fundstücke nicht dokumentarisch festlegte.

Das Nichtvorhandensein einer Liste der unter solchen Umständen gefundenen Denkmäler machte eine spätere Aussonderung der in Minturno ausgegrabenen Denkmäler von denjenigen, die Graf Nugent allerorts einkaufte, (vor allem in Neapel und Rom, wahrscheinlich auch in Venedig bzw. ihrer Umgebung, vielleicht auch in Pula, die in späteren Berichten erwähnt wird) praktisch unmöglich.

Archivalische Dokumente im Besitz des Archäologischen Museums in Zagreb, die sich auf den Ankauf der Nugentschen Sammlung beziehen, enthalten leider keine Elemente zur Festlegung der Provenienz einzelner Denkmäler, somit auch nicht der einschlägigen Porträts. Nachdem er den Dienst in Neapel aufgegeben hatte, schaffte der Graf Laval Nugent seine Kunstsammlung nach Venedig hinüber und brachte sie in Palazzo Pisani unter. In den nachfolgenden Jahren bereicherte er seine Sammlungen zweifellos mit weiteren Denkmälern, die er wahrscheinlich in Venedig, Vicenza und anderen Städten, in denen er sich aufhielt, anschaffte.

Es scheint, dass er gerade in dieser Umwelt eine bestimmte Anzahl von zeitgenössischen Bildnissen in Stein angeschafft hat, die in ihrer Gesamtheit von antiken Vorbildern beeinflusst waren. Einige von ihnen sind qualitätsmäßig hochgestellte Kopien bekannter Originale, wie beispielsweise die Augustusbüste, die nach dem bekannten Typus *Prima Porta* gearbeitet ist, und im Museum für Schifffahrt und Geschichte des Kroatischen Küstenlandes in Rijeka aufbewahrt wird; es gibt auch solche, die die Annahme zulassen, dass sie umgearbeitete und vollendete antike Porträts sind, was schon L. Crema aus der Analyse eines interessanten Porträts im Besitz des Archäologischen Museums in Zagreb schlussfolgerte⁶. Es ist sehr wahrscheinlich, dass es sich in solchen Fällen um die Produktion spezialisierter Werkstätten handelte, die auf dem italienischen Boden tätig waren und der Nachfrage nach solchen Denkmälern, die vorrangig für die Ausschmückung unterschiedlicher Prunksäle gedacht waren, nachkommen sollten. Den in Neapel angefangenen Restaurierungsarbeiten an den Bildnissen in Stein widmete Graf Nugent in Venedig noch mehr Aufmerksamkeit. Die komplexen Arbeiten in der Restaurierung der Figuralplastik wurden dem venezianischen Bildhauer Giacomo Paronuzzi (Paronuzzi?) anvertraut. Seine Eingriffe an diesen Bildnissen, insbesondere wenn es um Gipsergänzungen der fehlenden Teile ging, waren unzureichend durchdacht und fachlich unzureichend begründet, so dass in der neueren Zeit viele Bildnisse in den ursprünglichen Zustand zurückversetzt wurden. Im Laufe des vierten Jahrzehnts des 19. Jh. verlegte Graf Nugent die gesamte Kunstkollektion in seinen neuen Wohnsitz - die erneuerte mittelalterliche Burg auf Trsat bei Rijeka.

Die Bildnisse wurden im nordöstlichen Turm der Burg untergebracht. Das somit eingerichtete komplexe Museum wurde von zahlreichen Persönlichkeiten besucht, darunter auch vom sächsischen König Karl August, 1838. Bevor die von finanziellen Sorgen belasteten Erben einzelne Sammlungen verkauften, wurden die Bildnisse von R. Schneider durchgesehen und in ein Verzeichnis aufgenommen; bei dieser Arbeit halfen ihm seine Wiener Kollegen Domaszewski, Boissevain, E. Loewy und Maionica. Schon ein Jahr später, 1881, veröffentlichte Schneider das Verzeichnis der Bildnisse und setzte seine Unterschrift unter das Werk der erwähnten Autoren, mit dem Vermerk jedoch, dass die Anmerkungen vorher von Prof. Benndorf durchgesehen wurden. Benndorf verglich diese mit den unpublizierten Notizen von Prof. Conza, mit dem zusammen er die Sammlung 1878 besichtigte⁷. Das war auch die erste einigermaßen vollständige Veröffentlichung der Bildnisse in Stein aus der Nugentschen Sammlung. Knappe Anmerkungen über einzelne Bildnisse sind vorher nur im Bericht von E. Wolff⁸ zu finden, der die Sammlung als sie noch in Venedig war, gesehen hatte, sowie im Bericht über die Reise des Königs Friedrich August die Adriatische Küste entlang, der vom Begleiter des Königs, B. Biasoletto geschrieben und veröffentlicht wurde⁹. Schneiders Verzeichnis

6. Vgl. L. Crema, *Marmi di Minturno nel Museo Archeologico di Zagabria, Associazione internazionale Studi Mediterranei: Bollettino*: Jahrgang IV, 1933, Nr. 1-2, S.30 ff., Taf. XIII, Abb. 29. Im vorliegenden Beitrag wird der interessante Portätkopf eines etwas glatzköpfigen, älteren Mannes nicht erörtert, obwohl er unter den Denkmälern vertreten war, über die beim Kolloquium anlässlich der Eröffnung der Ausstellung *Antikes Porträt in Jugoslawien* in Frankfurt, November 1988, berichtet wurde. Crema nimmt mit Recht an, dass an diesem Porträt, das ursprünglich spätrepublikanisch oder frühkaiserlich war, Spuren einer zeitgenössischen Überarbeitung erkennbar sind.

7. Vgl. R. Schneider, *Antikensammlung auf Schloss Tersatto bei Fiume. Archaeologisch-epigraphische Mittheilungen aus Oesterreich V*, Wien 1881, S.157-174.

8. E. Wolff, *Intorno diverse sculture di Venezia, Bollettino dell'Istituto di corrispondenza archeologica*, Band III, Nr. IV b, Roma 1831, S.65-68 (Es handelt sich um einen kurzgefassten, für den Professor E. Gerhard gedachten Bericht).

9. B. Biasoletto, *Relazione del viaggio fatto nella primavera dell'anno 1838 della maestà del re Federico Augusto di Sassonia nell'Istria, Dalmazia e Montenegro*, Trieste 1841, S.168 ff.

ist am vollständigsten, es ist aber nicht mit Illustrationen ausgestaltet, so dass in einigen Fällen die beschriebenen Bildnisse sehr schwer zu identifizieren sind. Etwa zehn Jahre nach der Verlegung der Nugentschen Sammlung nach Zagreb wurden diese Bildnisse in Stein samt den übrigen antiken, im damaligen Kroatischen Volksmuseum in Zagreb aufbewahrten Steindenkmälern von J. Brunšmid katalogmässig und systematisch bearbeitet und publiziert¹⁰.

Brunšmids Schilderung der Bildnisse und insbesondere seine Auslegungen sind viel inhaltsreicher; o/a jedes Bildnis durch ein Photo veranschaulicht ist, kann dieser Katalog als erste fachlich fundierte Veröffentlichung dieser Sammlung gelten. Etwa dreissig Jahre später wurde die Nugentsche Sammlung in ihrer Gesamtheit in einem von L. Crema geschriebenen Artikel veröffentlicht, in dem die Bildnisse aus Minturno im Besitz des Zagreber Museums bearbeitet wurden.¹¹ Crema hatte den zur Verfügung stehenden Stoff unter Aussonderung der Porträtplastik als einer separaten Einheit systematisiert. Trotz der Tatsache, dass die Bildnisse somit einem breiten Kreis interessierter Fachleute zugänglich wurden, soli doch erwähnt werden, dass die Bildnisse aus dieser kostbaren Sammlung nicht ausreichend gewertet und bekannt sind. (Brunšmids Katalog war in kroatischer Sprache verfasst, so dass er Nichtkennern der Sprache von keinem grösseren Nutzen sein konnte).

Während der Ausarbeitung des Referats, mit dem wir später an der entsprechenden internationalen Tagung in Frankfurt teilnahmen, waren wir noch einem Bildnis aus derselben Sammlung auf die Spur gekommen, das jedoch aus uns unbekanntem Gründen der Aufmerksamkeit aller vorher erwähnten Autoren, die früher die Nugentsche Sammlung von Porträts in Stein bearbeitet hatten, entgangen war. Es handelt sich um das Porträt im Besitz des Museums für Schifffahrt und Geschichte des Kroatischen Küstenlandes, das als einziges unter einigen Bildnissen in Stein aus der ehemaligen Nugentschen Sammlung, die in diesem Museum aufbewahrt werden, zweifellos antiker Provenienz ist. Da wir über dieses Porträt beim erwähnten Frankfurter Kolloquium nicht berichtet haben, weil entsprechendes Bildmaterial nicht rechtzeitig verfügbar war, wird dieses Porträt im vorliegenden Beitrag zum erstenmal ausgelegt und veröffentlicht.

1. **Biiste einer Frau mit Umhang**¹² (Taf. 1-2): Kalkstein, Gesamthöhe 35,5 cm, Kopfhöhe 15,5 cm, Gesichtsbreite 11 cm, Inv. Nr. KS 80. Die Nase ist größtenteils abgeschlagen, auch der untere Teil des linken Ohrgehänges; weniger bemerkbar sind die Beschädigungen am linken Auge, an der Kinnpartie und am Umhang.

Der subtile Gesichtsausdruck wird insbesondere durch verspielte Haarsträhnen betont, die sich wellenartig von der oberen Stirnbegrenzung bis zum Rand der Kopfumhüllung ausbreiten und in Ohrenhöhe aufhören. Im Gesicht dominieren die grossen Mandeläugen, die durch die präzise profilierten Oberlider geformt und unter die scharf geschnittenen Augenbrauen eingedriickt sind, sowie der fein modellierte Mund mit betonter Unterlippe. Der ruhige Gesichtsausdruck offenbart sich auch in der glatten Oberhaut der Stirn und der leicht abgerundeten Wangen, die die Kno-

10. J. Brunšmid, *Kameni spomenici Hrvatskoga narodnoga muzeja u Zagrebu I*, Antikni spomenici, Zagreb 1904-1911, S. 1-366.

11. L. Crema, o.c., S. 25-44, Taf. IX-XVI, Abb. ^-50-

12. K. Hadaczek, *Der Ohrschmuck der Griechen und Etrusker*, Wien 1903 S.72. Abb. 140; J. Brunšmid, o.c.,

S.42, 80; L. Crema, o.c., S.30, Taf. XIII - Abb. 30. In der Beschreibung dieses Porträts soli als interessantes Detail erwähnt werden, dass sich am Nacken - trotz der summarischen Bearbeitung des Hinterkopfes und der Schultern - der Haarknoten als eine kleine Wölbung deutlich unter dem Schleier abzeichnet.

chenstruktur verdecken. Zwei flach eingeschnittene Halbkreise am Hals kennzeichnen den Halsband. In Ermangelung der Ohren, die plastisch nicht angedeutet sind, wird die Aufmerksamkeit des Betrachters auf die Ohrgehänge gerichtet, die sich aus runden, profilierten Scheiben in Form von patera und den birnenförmigen Anhängern zusammensetzen¹³. Der Kopf und die Büste sind in den Umhang eingehüllt, der in deutlich profilierten Falten über der linken Schulter fällt und unterhalb des Halses von den Fingern der rechten Hand gehalten wird, wobei sich der Unterarm unter den Falten leicht abzeichnet. Auf der Rückseite ist die Oberfläche (einschliesslich des Umhangs, der den Kopf einhüllt) summarisch geformt, ohne charakteristische Details in der Struktur der Draperie.

Der ausgeprägten individuellen, physiognomischen Merkmale enthoben, mit etwas idealisierten Gesichtszügen, kann dieses Porträt (Grabbiiste) einer unbekannten Frau aufgrund stilistischer Merkmale mit Sicherheit in das 2. Jh. v. Chr. datiert werden. Hinsichtlich der Provenienz dieses interessanten und hohe Qualität aufweisenden Exemplars der römischen Porträtkunst jener Zeit, kann als ein arteigener Wegweiser eine fast identische Grabbiiste aus Palestrina (*Praeneste*) dienen, die in Museo Prenestino Barberiniano aufbewahrt wird.¹⁴ Dies dürfte ein Indiz sein für die mögliche Herkunft der Zagreber Porträtbiiste aus demselben Umkreis, aus dem auch die bekannte Biiste aus Palestrina stammt.

2. **Kopf eines Mannes**¹⁵ (Taf. 3): Marmor, Kopfhöhe 23 cm, Gesichtsbreite 14 cm, Inv. Nr. KS 70. Erhalten ist nur der Vorderkopf ohne Hals, der aus zwei in Augenbrauenhöhe zusammengeklebten Bruchstücken besteht. Es fehlt auch der grösste Teil der Nase sowie die linke Stirnseite; sichtbar sind auch Beschädigungen an den Augenbrauen, an der Oberlippe, zum Teil auch am Kinn und an der Wange.

Trotz der fragmentarischen Überlieferung und der abgeschürften Oberfläche ist eine solide Gesichtsmorphologie mit betonten Jochbeinen und einer viereckig geformten Kiefer sichtbar. Die Augen sind mandelförmig ausgedehnt, mit ausgesprochen plastisch geformten Lidern und sind tief unter die Augenbrauen eingedrückt. Von der Nase sind nur ein Wurzelteil zwischen den Augen sowie runde Nasenlöcher erhalten; in der Mitte ist das Loch zur Befestigung der Nase sichtbar. Der Mund ist breit und geschickt geformt. Die Stirn weist eine durchgehende, aus vier parallel eingeschnittenen Stirnfalten bestehende Profilierung. Das Haar ist kurz, mit flach profilierten Strahlen, die in die Stirn gekammt sind und von der Mittelgabelung aus zur rechten bzw. zur linken Stirnseite gerichtet sind.

Eine bewegte Gesichts- und Stirnmuskulatur sowie der betonte Realismus in der Gestaltung einzelner Details lassen eine Datierung in die Zeit der Spätrepublik, in die zweite Hälfte des 1. Jh. v. Chr. zu.

13. Eingehend über diesen Typus der Ohrgehänge vgl. K.Hadaczek, o.c., S.27 ff. S.69 ff. (eine häufigere Variante dieses Typus kommt in Form von patera mit einer umgekippten Pyramide als Anhänger vor).

14. R.Bianchi Bandinelli, *Roma - L'arte romana nel centro del potere dalle origini alla fine del II secolo d. c.* (seconda edizione italiana), Milano 1976, S.402. Abb. 89. Das einzige, worin sich die Porträtbiiste aus Pale-

strina von den Porträtbildern im Zagreber Museum bedeutend unterscheidet ist die Darstellung des Hals schmuckes. Anstelle von zwei parallel verlaufenden Einschnitten auf der Biiste aus Palestrina ist der Halsband durch zwei parallele W6lbungen und aufgereichte einförmige Anhänger gestaltet.

15. J.Brunšmid, o.c., S.39,70; L.Crema, o.c., S.30, Taf.XIII, Abb.24.

3. **Kopf eines Jiinglings**¹⁶ (Taf. 4-5): Marmor, Gesamthöhe 21,5 cm, Kopfhöhe 14,5 cm, Gesichtsbreite 8 cm, Inv. Nr. KS 72. Ausser der zum Teil weggebrochenen Nase sind nur noch geringere Abschliffungen an Hals, Wangen, Lippen und Haarwirbel sichtbar.

Der stille Ausdruck des Jiinglingsgesichts wird durch langgezogene Augen mit sehr engen, vorstossenden Augäpfeln betont. Die Nase dürfte vollkommen ebenmässig gewesen sein, der Mund verhältnismässig klein, die Ohren zwischen den Haarsträhnen plastisch geformt. Das Gesicht ist etwas pausbäckig und glatt. Das Haar ist in flache Strähnen unterteilt, die zum Teil in die Stirn fallen und deren Locken teils zur rechten Stirnseite, teils zu den Ohren gerichtet sind, die sie in Form von leicht wellenförmigen, parallel eingeschnittenen Linien erreichen. Vorhanden ist die Haargabelung in der Stirnmitte, auch beim linken Ohr, wo sich die zur Stirnmitte bzw. zum Ohr gerichteten Strähnen trennen. Am Hinterkopf ist die Frisur nur summarisch, durch flache Einschnitte angedeutet.

Der bildnerische Wert dieses Porträts ist nicht groß da es zweifellos provinzieller Herkunft ist, was für L.Crema beispielsweise der Grund war, an einem Herkunfts-ort wie hochurbanisiertes Minturno, sehr zu zweifeln.¹⁷ Nach dem Frisurtypus ist das Porträt wahrscheinlich in die iulisch-claudische Kaiserzeit, in die erste Hälfte des 1. Jh. n.Chr. zu datieren.

4. **Kopf eines Mannes**¹⁸ (Taf. 6-7): Marmor, Gesamthöhe 28 cm, Kopfhöhe 23,5 cm, Gesichtsbreite 13,5 cm, Inv. Nr. KS 65. Die Nase ist teils abgeschlagen, die linke Augenbraue mit einem Teil der Stirnfläche auch; sichtbar sind auch Abschliffungen an Haar und Nacken.

Die Gesichtsform ist oval, etwas ausgedehnt. Unter den dicken Brauen sind die länglichen Mandelaugen mit herausgewölbten Augäpfeln tief eingesetzt; die Oberlider sind mit kräftigen Linien plastisch profiliert. Die Nase scheint wohlgeformt gewesen zu sein, auch der rechtsseitig angehobene Mund mit seitlich etwas getrennten Lippen. Das abgerundete Kinn ist vorgeschoben, die Ohren sind gänzlich aufgedeckt, mit präzise angebrachten Details in der Ohrmuschel. Die Stirn ist leicht gerunzelt, die Wangen seitlich mit Backenbart bedeckt. Die Jochbeine sind leicht betont. Die Frisur ist aus den in die Stirn gekammten Strähnen gestaltet. Seitliche amorphe Strähnen hören in Ohrenhöhe auf und lassen die Ohren unbedeckt. Der Gesichtsausdruck mit strengem Blick verrät eine Person von lebhaftem Temperament.

Dieses Porträt wurde in früheren Veröffentlichungen in die iulisch-claudische Kaiserzeit datiert. Unserer Meinung nach sind die stilistischen Merkmale, insbesondere der Typus der Frisur, eher der spätflavischen oder frühtrajanischen Zeit d.h. dem Ende des 1. Jh. oder dem Anfang des 2. Jh. zuzuordnen.

5. **Frauenkopf-Fragment**¹⁹ (Taf. 8): Holie des Fragments 16,5 cm, erhaltene Gesichtsbreite 12 cm, Inv. Nr. KS 83. Erhalten ist nur die obere Kopfhälfte (bis zur Augenhöhe), die aus zwei zusammengeklebten Bruchstücken besteht; es fehlt auch ein Teil des Haarwirbels.

16. J.Brunšmid, o.c., S.39, 72; L.Crema, o.c., S.31, Taf. XIII, Abb.25; auch R.Schneider, o.c., S.166,30 (unterzeichnet E.Loewy), obwohl aufgrund kärglicher Angaben, ohne Illustrierung, mit Sicherheit nicht behauptet werden kann, dass es sich gerade um dieses Porträt handelt.

17. L. Crema, ebd..

18. J.Brunšmid, o.c., S.36-37, 65; L.Crema, o.c., S.31, Taf. XIII, Abb.26.

19. J.Brunšmid, o.c., S.42, 83; L.Crema, S.31.

Das einzige Element zur Identifizierung des Porträts ist der charakteristische Typus der Haartracht mit dicken Locken, die durch Bohrlöcher in drei parallele Reihen oberhalb der Stirn angeordnet sind. Hinter ihnen sind auch die Reste eines Diadems sichtbar. Es handelt sich um die typische Frisur der flavischen Kaiserzeit, die in einer der Werkstätten von provinzieller, örtlicher Bedeutung entworfen wurde. Das Porträt dürfte in der spätflavischen oder frühtrajanischen Zeit entstanden sein, am wahrscheinlichsten im Laufe des letzten Jahrzehnts des U h.

6. **Büste des jungen Mare Aurel**²⁰ (Taf. 9-10). Marmor, Höhe 56,5 cm, Kopfhöhe 27 cm, Gesichtsbreite 14 cm, Inv. Nr. KS 66. Die Büste setzt sich aus dem Kopf und dem anseheinend modernen Brust- bzw. Schulterteil zusammen. Der Hals ist nicht rekonstruiert sondern durch eine Zementzugabe ergänzt worden. Der grösste Teil der Nase ist abgeschlagen, teils beschädigt sind die Ohren und stellenweise auch das Haar.

Die Gesichtsform ist oval, mit betonten Jochbeinen und dem subtil geformten Kinnabschluss. Die Augen sind mandelförmig ausgedehnt, mit herausgewölbten Augäpfeln und den durch flache plastische Vertiefung angedeuteten Pupillen. Ausgesprochen fein geformt sind die Orbitalhaut und die etwas gesenkten Oberlider, sowie die Brauen, deren Bogen die Augenlinie verfolgen und sich in der Mitte mit der Nasenwurzel verbinden. Der Mund ist relativ klein, knabenhaft, die Ohren präzise modelliert und zum Teil von Haarlocken überdeckt. Dicke lockige Strähnen sind am Kopfe ineinandergeschlungen. Sie sind sorgfältig geformt und verdecken zum Teil die obere Stirnhälfte, insbesondere in der Stirnmitte, wo die dureinandergelochtenen Locken ein dickes, rundes Haarbüschel bilden. Die Lockenenden dieses Haarbüschels sind in der Mitte leicht getrennt und greifen tief in die Stirn.

Die Gesichtsziige sowie der charakteristische Frisurtypus weisen darauf hin, dass dieses Porträt zweifellos den jungen Mare Aurel darstellt. Es handelt sich um eine Qualitätsarbeit, die wahrscheinlich um 140 n.Chr. geschaffen wurde²¹ und von der M.Wenger fälschlicherweise behauptete, dass sie in einer Privatsammlung in Zagreb aufbewahrt würde.²²

7. **Frauenkopf**³ (Taf. 11-12): Marmor, Höhe 12,5 cm, Gesichtsbreite 6,5 cm, Inv.Nr. KS 79. Der Kopf ist aus zwei diagonal auseinandergebrochenen Fragmenten zusammengeklebt. Abgeschlagen sind Nase, Kinn, grösserer Teil der linken Augenbraue sowie beide Ohren; die rechte Wange und die Mitte des Haarknotens sind abgeschirft. Auf der abgeschlagenen Nase und auf den Ohrstellen sind die Reste korrodierten Eisens sichtbar, das zur Befestigung der herausragenden, im 19. Jh. rekonstruierten Kopfteile verwendet wurde.

Die Gesichtsform ist oval. Unter den bogenförmigen Augenbrauen sind flach profilierte Augäpfel, die durch breite, hohe Oberlidbogen begrenzt sind. Die Nase scheint geradlinig gewesen zu sein, wie auch der nicht grosse, geschlossene Mund.

20. R.Schneider, o.c., S.166, 28 (unterzeichnet E.Loewy); J.Brunšmid o.c., p.37, 66; L.Crema, o.c., S.XIII, Abb.31; M.Wegner, Die Herrscherbildnisse in antoninischer Zeit, *Das römische Herrscherbild II*, 4, Berlin 1939, S.289.

21. Die Details in der Frisurgestaltung weisen auf den ersten Typus des Porträts des jungen Mare Aurel

hin (Vgl. M.Bergmann, Mare Aurel, *Liebighaus Monographie 2*. Frankfurt am Main 1978).

²²- M.Wegner, ebd..

23. R.Schneider, o.c., S.166, 31 (unterzeichnet E.Loewy); J.Brunšmid, o.c., S.41, 79; L.Crema, o.c., S.31, Taf. XIII, Abb.27.

Die Jochbeine zeichnen sich sanft unter den Pausbacken ab. Die Haarlinie oberhalb der Stirn und längs der Schläfen ist leicht wellenartig. Das Haar ist schnittenweise geflochten; am Nacken sind diese Schnitten verflochten, so dass sie einen flachen Haarknoten bilden, der nicht ausgearbeitet und nur durch eine geringe Verdickung angedeutet ist. Weniger beschädigte bzw. abgeschürfte Haarflächen sind durch vollkommen flache, stellenweise wellenartige Furchen gestaltet.

Die Ausarbeitungsqualität dieser Porträts ist nicht besonders hoch; stilistischen Merkmalen nach, insbesondere in der Haargestaltung, ist dieser Porträtkopf in den Anfang des 3. Jh. zu datieren.

8. **Kopf eines bärtigen Mannes - Fragment**²⁴ (Taf. 13): Marmor, Höhe des Fragments 13,5 cm, Gesichtsbreite in Mundhöhe 10 cm, Inv.Nr. KS 69. Erhalten ist die untere Gesichtshälfte (unterhalb der Augenhöhe), sowie ein linksseitiger Halsabschnitt. Die erhaltene Nase ist zum Teil abgeschlagen, am Kinnabschluss sind Abschiirfungen.

Obwohl die obere Kopfhälfte fehlt und trotz der Beschädigungen am erhaltenen Kopf teil, hat das Gesicht ausreichend viele Details bewahrt, die ihm einen markanten Ausdruck verleihen. Die Jochbeine heben sich deutlich gegen die bartfreien Gesichtsteile ab. Die Nase scheint ziemlich breit gewesen zu sein. Der strenge und ernste Gesichtsausdruck wird durch den fest geschlossenen Mund unterstrichen. Der grössere Teil des Gesichts ist vom dicken, kurzen Bart und dem dreieckigen Schnurrbart bedeckt, der bis zur Nase reicht. Die charakteristische Bearbeitung des Barts und des Schnurrbarts (die in bezug auf die erhaltene Epidermis leicht angehoben sind) durch Einmeisselung kurzer und flacher Striche ermöglicht eine Datierung dieses Porträts in die zweite Hälfte des 3. Jh. Bei diesem männlichen Portrat trauen wir uns anzunehmen, dass es gerade aus Minturno herkommt. Eine solche Schlussfolgerung beruht auf der Tatsache, dass auf der genannten Fundstelle in den 30-er Jahren dieses Jahrhunderts mehrere Portratfragmente mit ähnlichen Merkmalen ausgegraben wurden und es ist dementsprechend nicht ausgeschlossen, dass eines dieser Bruchstücke dem betreffenden interessanten und qualitätsmässig hochgestellten Portrat angehört hatte.²⁵

Wie bereits in der Einleitung hervorgehoben, wurde ein Portrat, das einst derselben Sammlung angehört hatte, unlängst im Museum für Schiffahrt und Geschichte des Kroatischen Küstenlandes in Rijeka identifiziert. Dieses Portrat wurde bisher nirgendwo veröffentlicht und somit benutzen wir die Gelegenheit, das einschlägige Portrat der Portratgruppe anzugliedern, der es ursprünglich angehört hatte.²⁶

24. J. Brunšmid, o.c., S.38. 69; L. Crema, o.c., S.31, Taf. XIII. Abb. 28.

25. Auf eine solche Möglichkeit machte uns während der Diskussion beim Frankfurter Kolloquium die Kollegin, Frau M. Bergmann aufmerksam, indem sie auf einige Fragmente der steinernen Portratplastik aus dem Museum in Minturno erinnerte. Da wir keine Gelegenheit hatten, eine solche Hypothese an Ort und Stelle zu prüfen, lasse ich diese Frage bis auf weiteres offen. (Als eine mögliche Ergänzung des Fragments aus dem Zagreber Museum könnte vielleicht ein Bruchstück des männlichen Oberkopfes betrachtet werden, das in Minturno

bei den Ausgrabungen 1931-1933 gefunden wurde - Vgl. A. Adriani, Minturno, *Catalogo delle sculture trovate negli anni 1931-1933*, *Notizie degli scavi di antichità-Atti della Reale Accademia Nazionale dei Lincei*, Jahrgang CCCXXXV, Ser. VI, Band XIV, Roma 1938. XVI. S.220, Nr. 75, Abb. 41).

26. Den Kollegen (-innen) aus dem Museum für Schiffahrt und Geschichte des Kroatischen Küstenlandes in Rijeka, die mir die Veröffentlichung dieses Portrats ermöglicht haben, spreche ich meinen herzlichen Dank aus.

9. **Kopf eines bärtigen Mannes** (Taf. 14-15): Marmor, Gesamthöhe 29 cm, Kopfhöhe 22 cm, Gesichtsbreite 14 cm. Das Porträt ist verhältnismässig gut erhalten. Die Nase ist zum Teil abgeschlagen, der Mund ist auch teils beschädigt. Die Gesichtsform dieses Porträtkopfes ist oval, mit betonten Jochbeinen, weit aufgerissenen Augen und ausgesprochen hoher Stirn. Individuelle Gesichtszüge sind durch den kurzen Bart und durch den mit flachen Einschnitten in die etwas angehobene Gesichtsfäche geformten Schnurrbart noch mehr betont. Mit ähnlichen Zügen ist auch das Haar gemeißelt.

Den stilistischen Merkmalen nach kann dieser Kopf in die zweite Hälfte des 3. Jh., oder noch genauer, in das letzte Jahrzehnt dieses Jahrhunderts datiert werden. Das Porträt enthält nämlich alle wesentlichen, der Porträtplastik aus der Zeit der Tetrarchie entsprechenden Elemente.

Die Porträtplastik in Stein aus der Nugentschen Sammlung umfasst auch einige Porträtköpfe und -büsten von verhältnismässig hoher Qualität. Die meisten wurden aber nicht in einer entsprechenden Weise publiziert und ausser wenigen Ausnahmen - das gilt vor allem für die Porträtbüste des jungen Mare Aurel - sind diese Bildnisse der in - und ausländischen Öffentlichkeit wenig bekannt. Obwohl sie keine zusammenhängende Gruppe mit besonderen gemeinsamen Merkmalen darstellen (da uns leider für keines dieser Exemplare die Fundumstände bekannt sind und die Exemplare in einer breiten Zeitspanne zwischen dem 2. Jh. v.Chr. und den letzten Jahrzehnten des 3. Jh. festgelegt sind) tragen sie trotzdem einen besseren Kenntnis der römischen Porträtkunst in ihrer Gesamtheit bei.*

Rukopis primljen 16.XII.1991.
Rukopis prihvaćen 2.II.1992.

* Dieser Beitrag war in einer zum Teil anders ausgelegten Form für die Publikation gedacht, die vom Veranstalter der Ausstellung »Antikes Porträt in Jugoslawien« als eine Ergänzung zum Katalog dieser Ausstellung gedruckt werden sollte. In dieser Publikation sollten die Referate der internationalen Tagung, die unter demselben Titel wie die Ausstellung in November 1988 in Frankfurt stattfand, veröffentlicht werden. Wegen zahlreicher Differenzen über den Charakter dieser Publikation, die einerseits zum Katalog/Handbuch erklärt

wurde, was den früher gefassten Beschlüssen entgegengesetzt war, verzichtete man im letzten Augenblick auf das Drucken der Publikation; dazu trugen auch die Ereignisse bei, die sich im ehemaligen Jugoslawien schon schwach abzeichneten. Mit besonderem Vergnügen übergebe ich diesen Beitrag der Zeitschrift des Zagreber Archäologischen Museums für den Band, der Frau Dr. Branka Vikić-Belančić, der langjährigen Leiterin der Antiken Abteilung des Museums gewidmet wird.



Tabla 1 - Tafel 1



Tabla 2 - Tafel 2

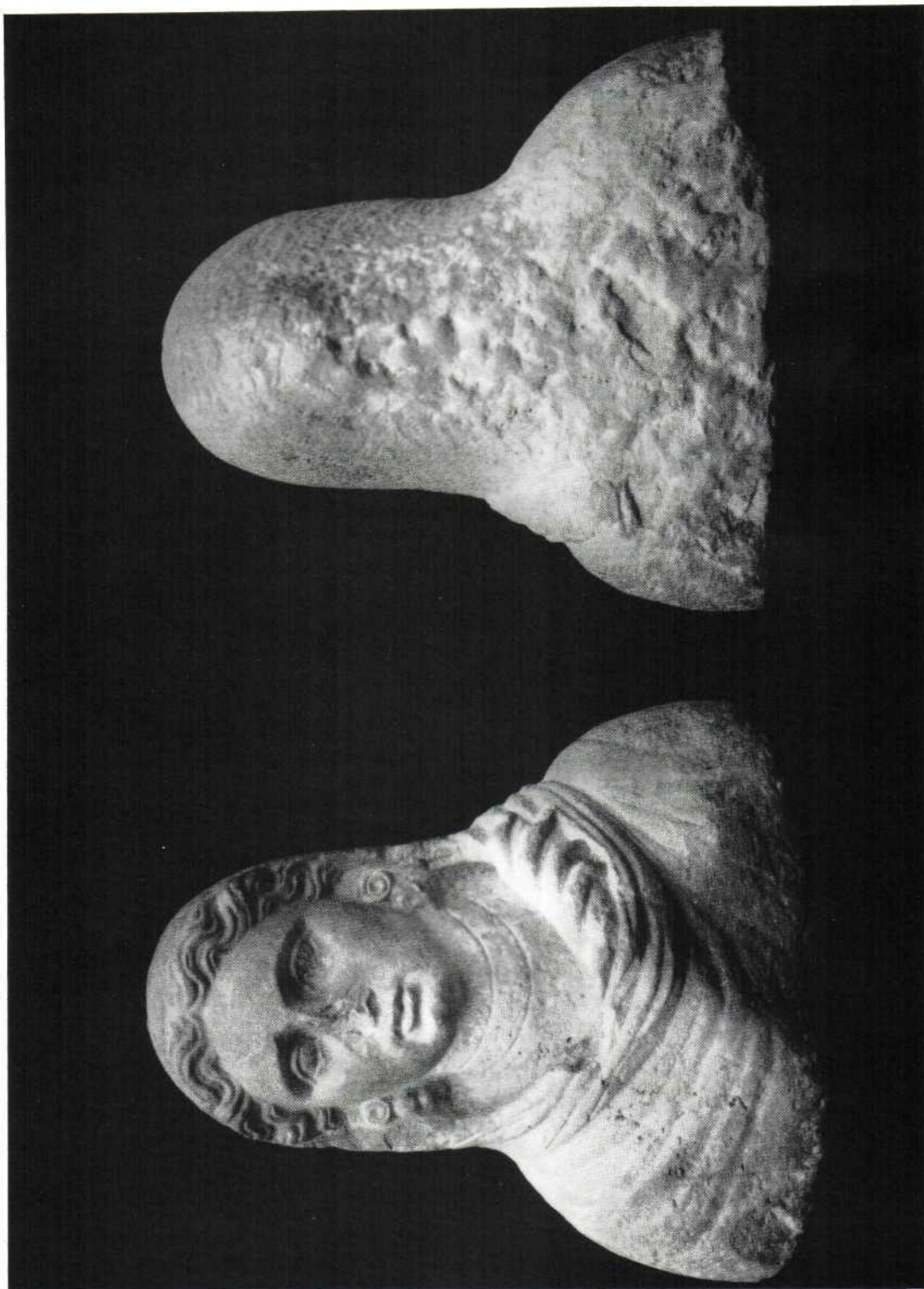

Tabla 3 - Tafel 3

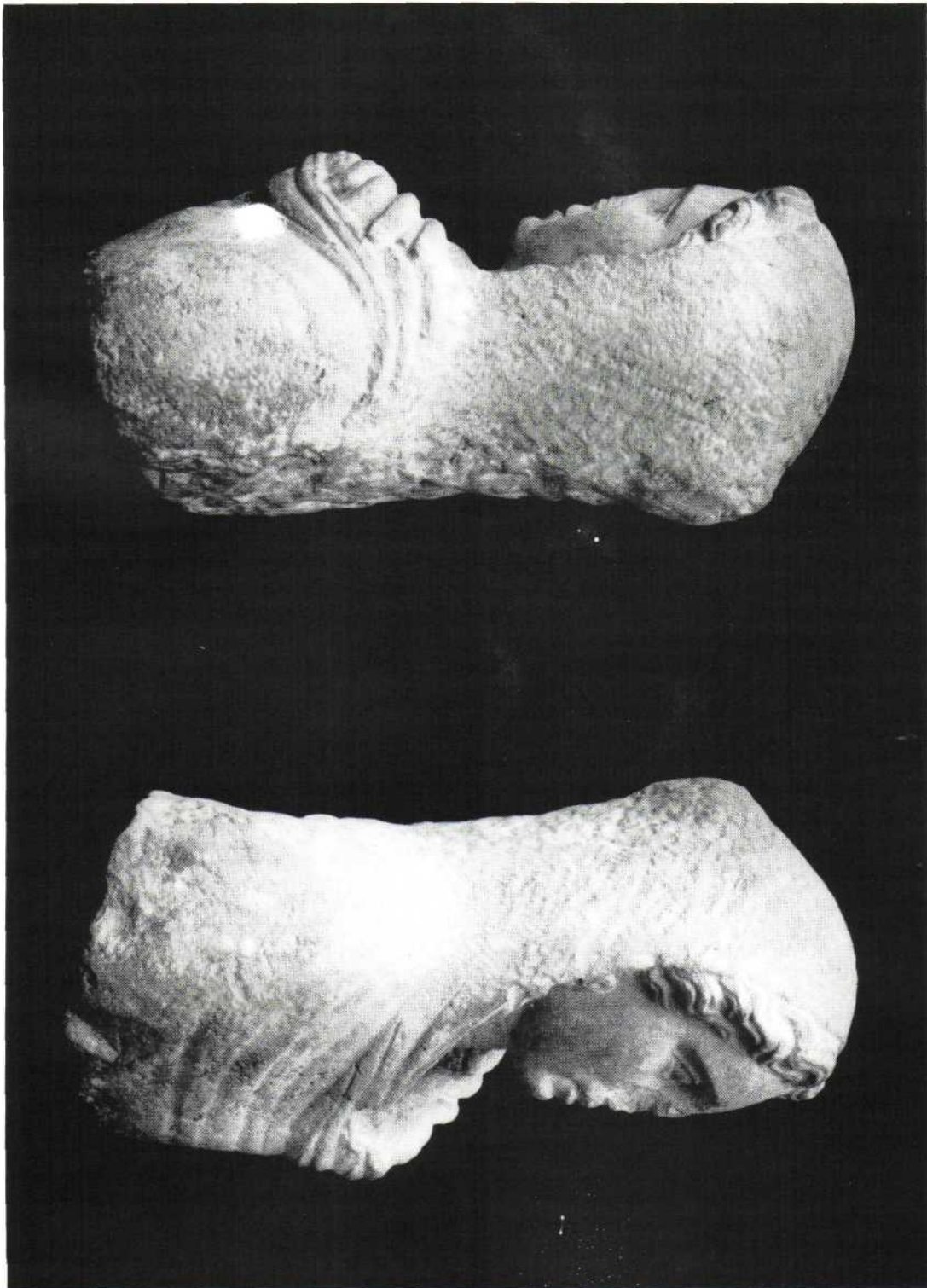

Tabla 4 - Tafel 4



Tabla 5 - Tafel 5

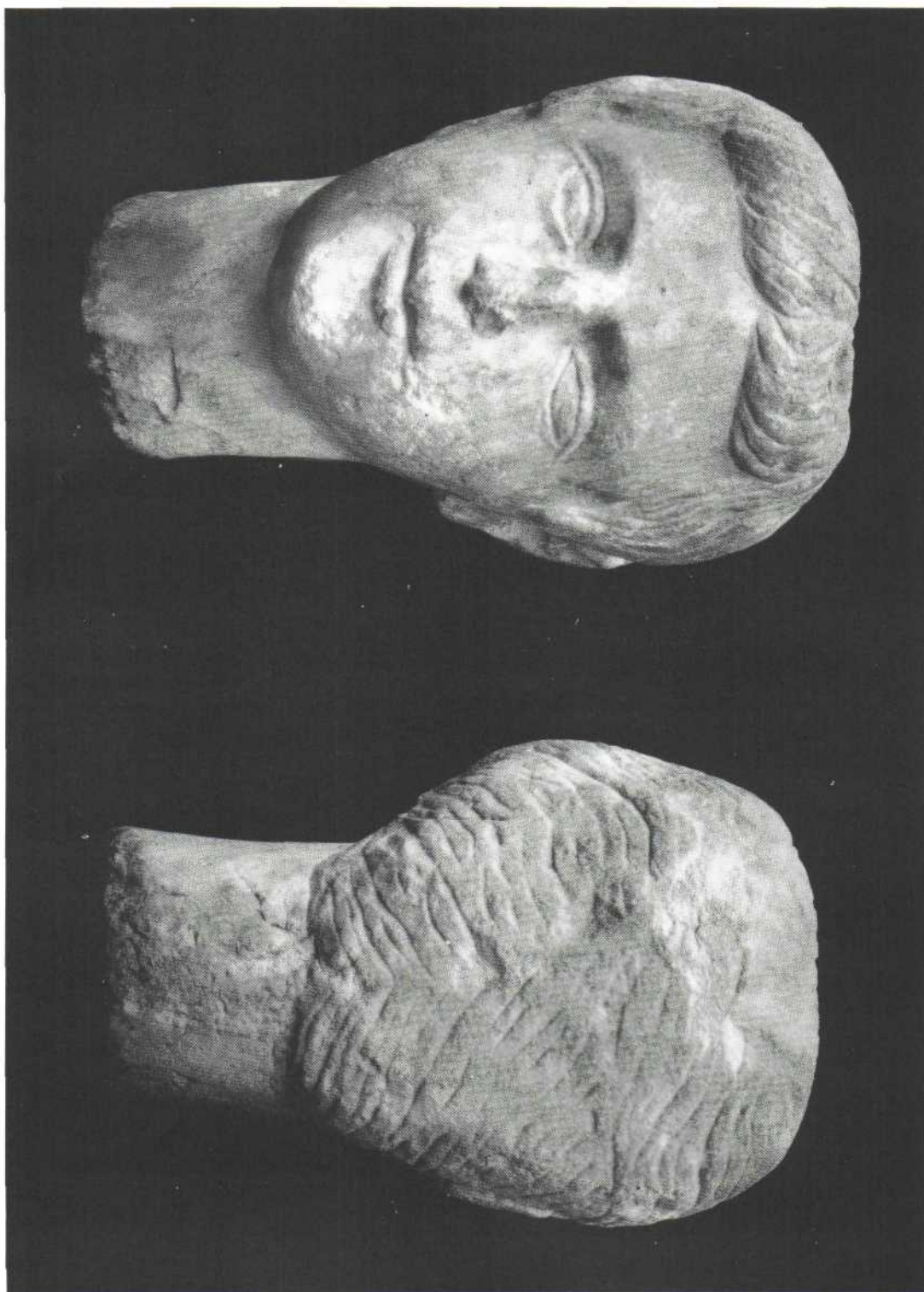

Tabla 6 - Tafel 6

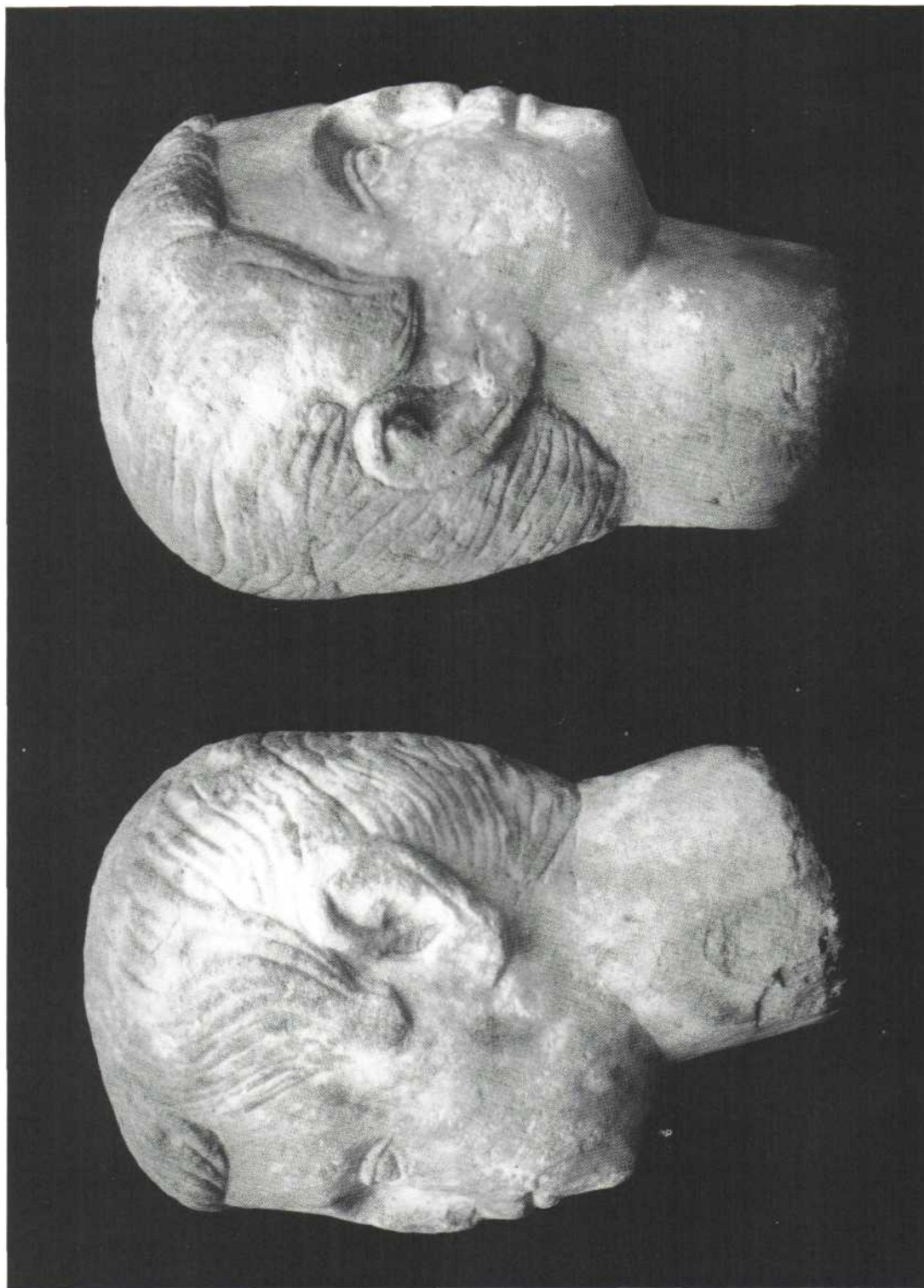

Tabla 7 - Tafel 7



Tabla 8 - Tafel 8

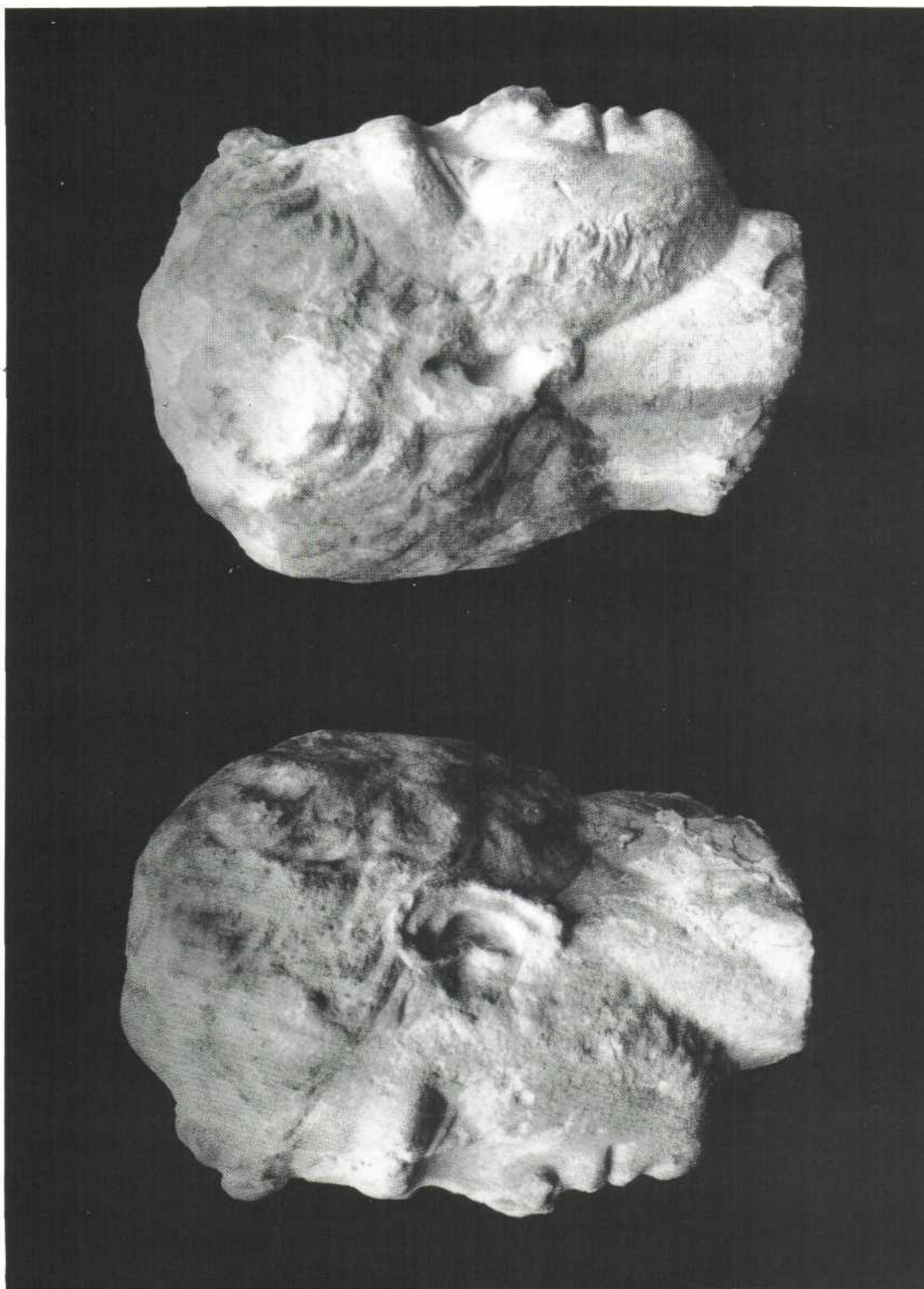

Tabla 9 - Tafel 9



Tabla 10 - Tafel 10



Tabla 11 -Tafel 11

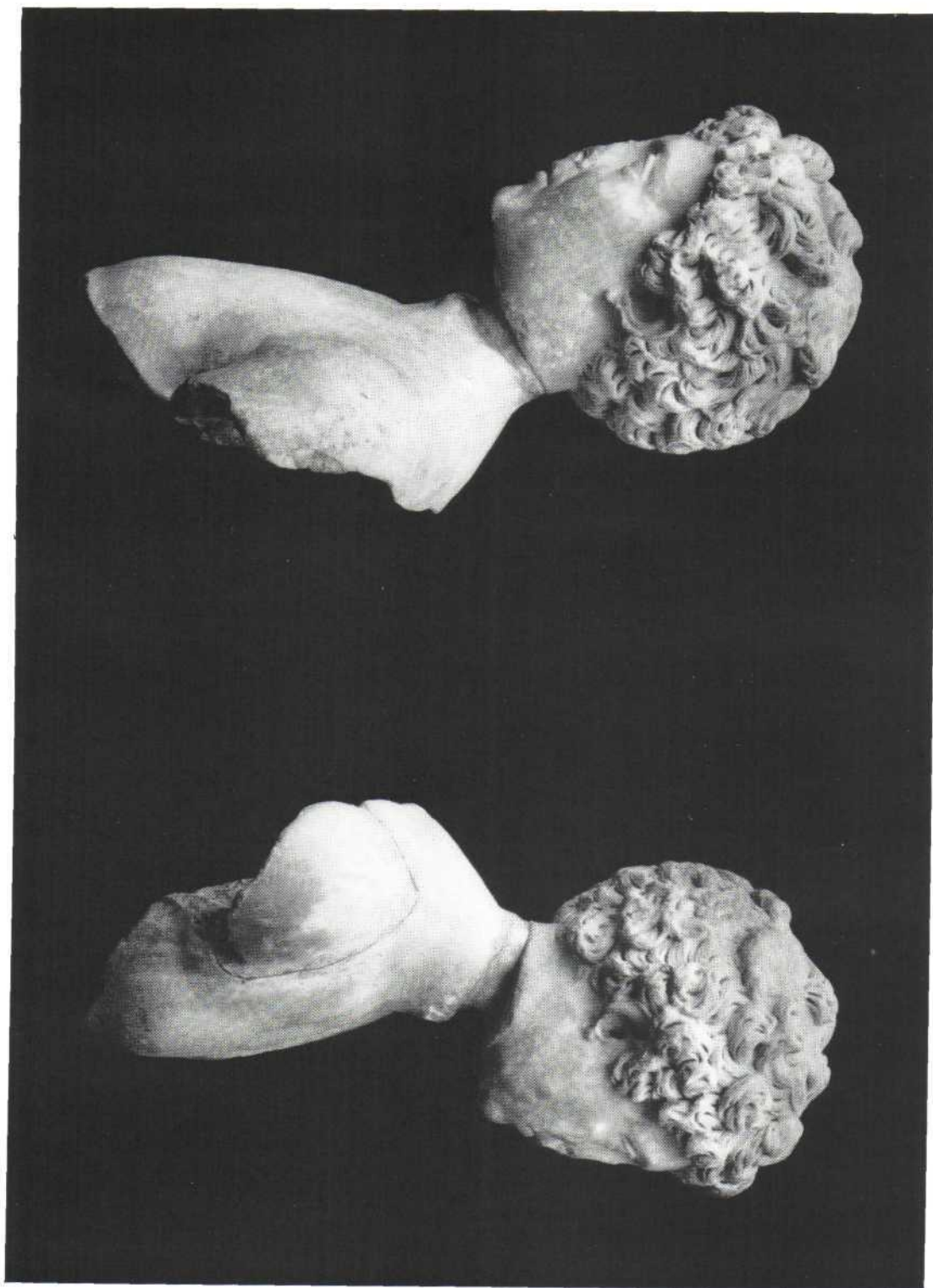

Tabla 12 - Tafel 12

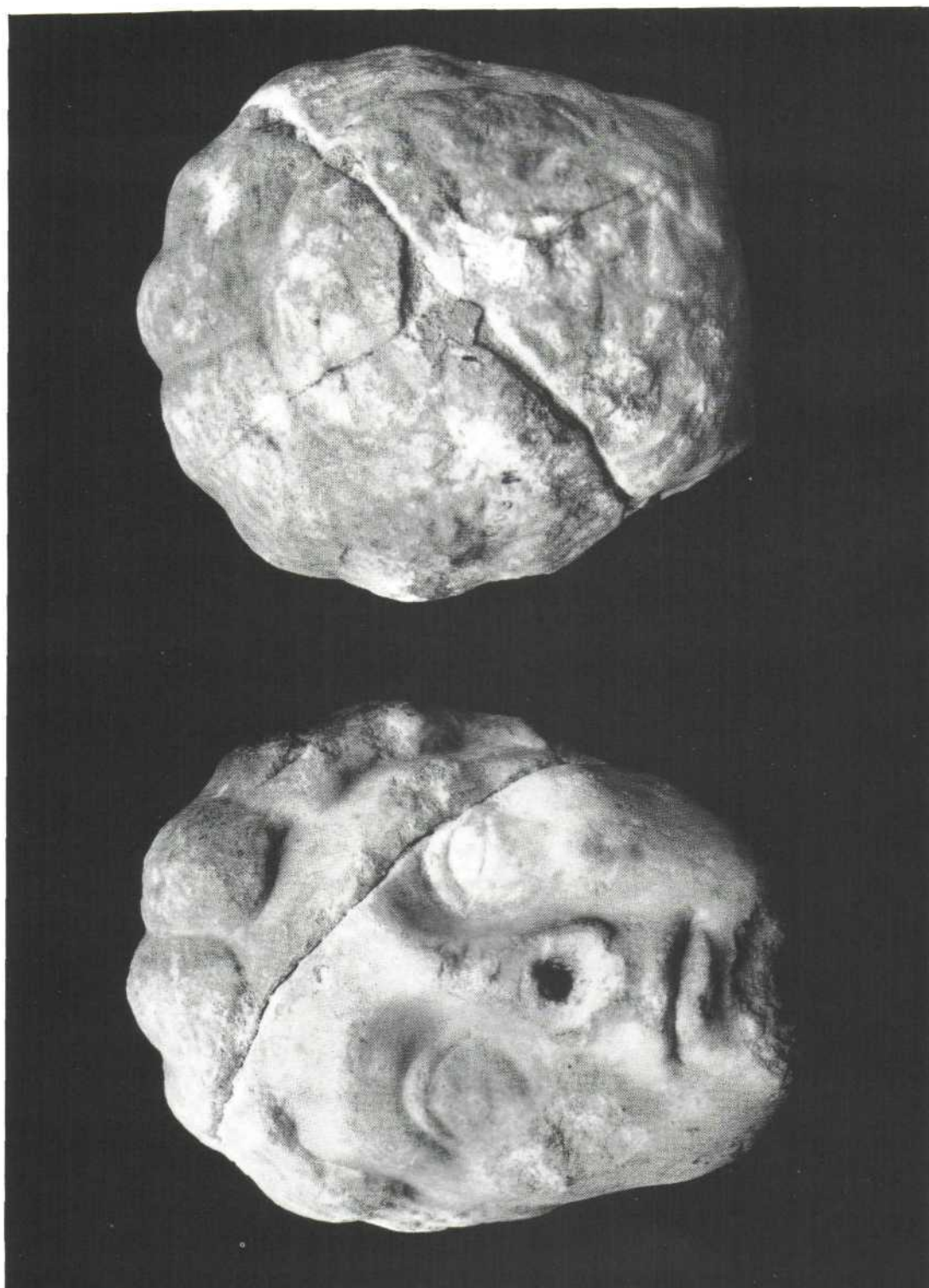

Tabla 13 - Tafel 13



Tabla 14 - Tafel 14

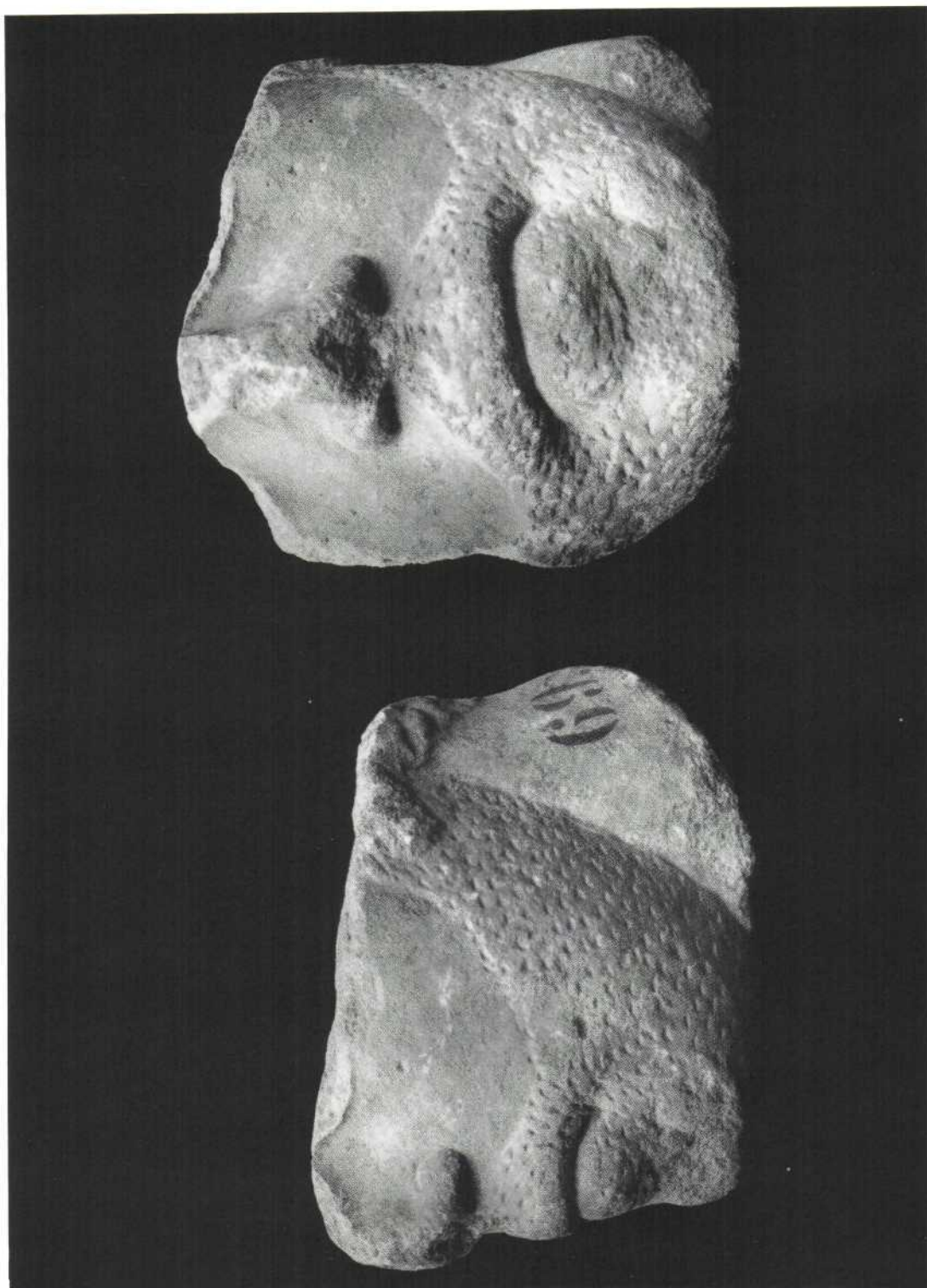

Tabla 15 - Tafel 15

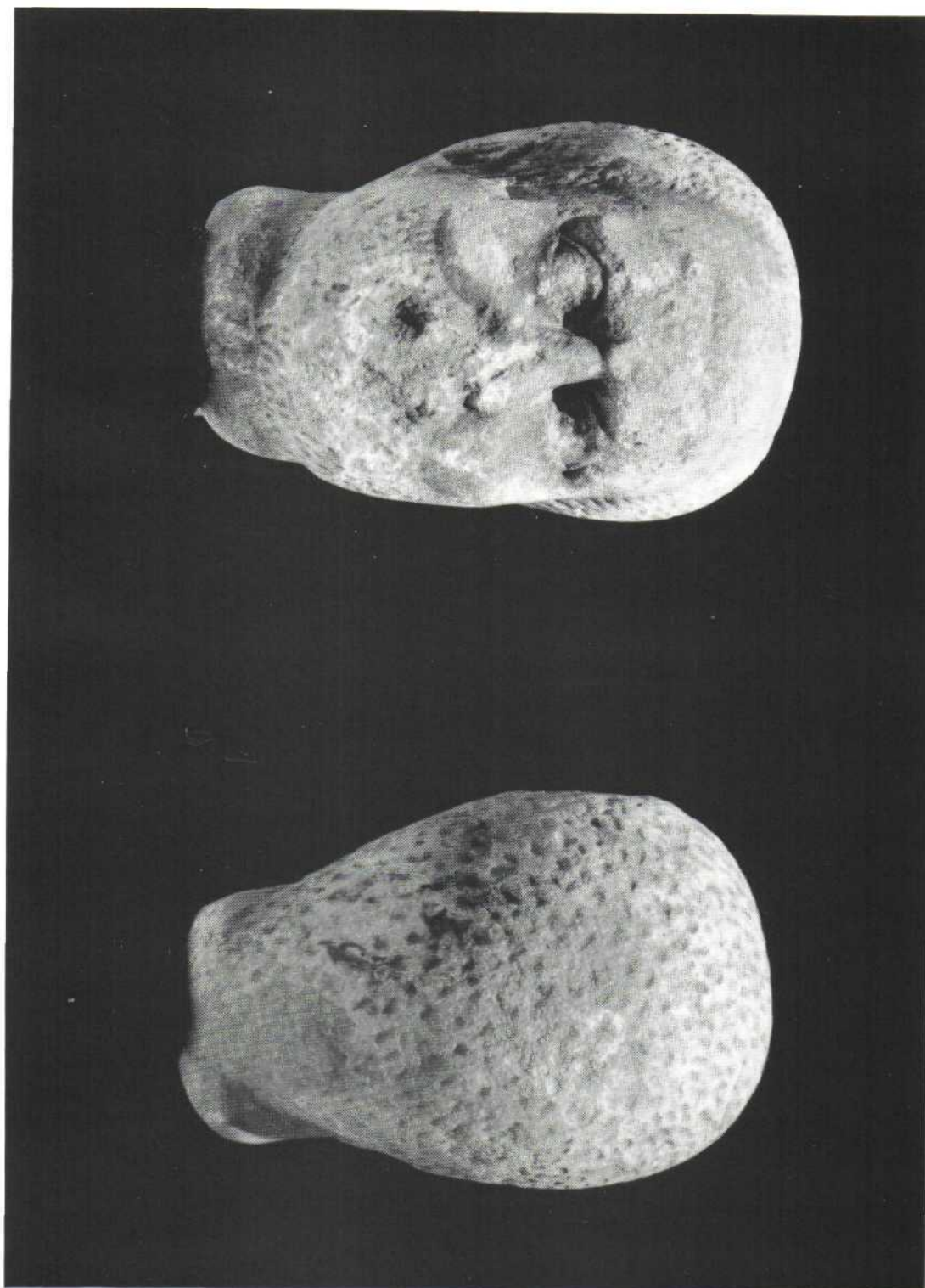

Tabla 16 - Tafel 16

IVAN ŠARIĆ

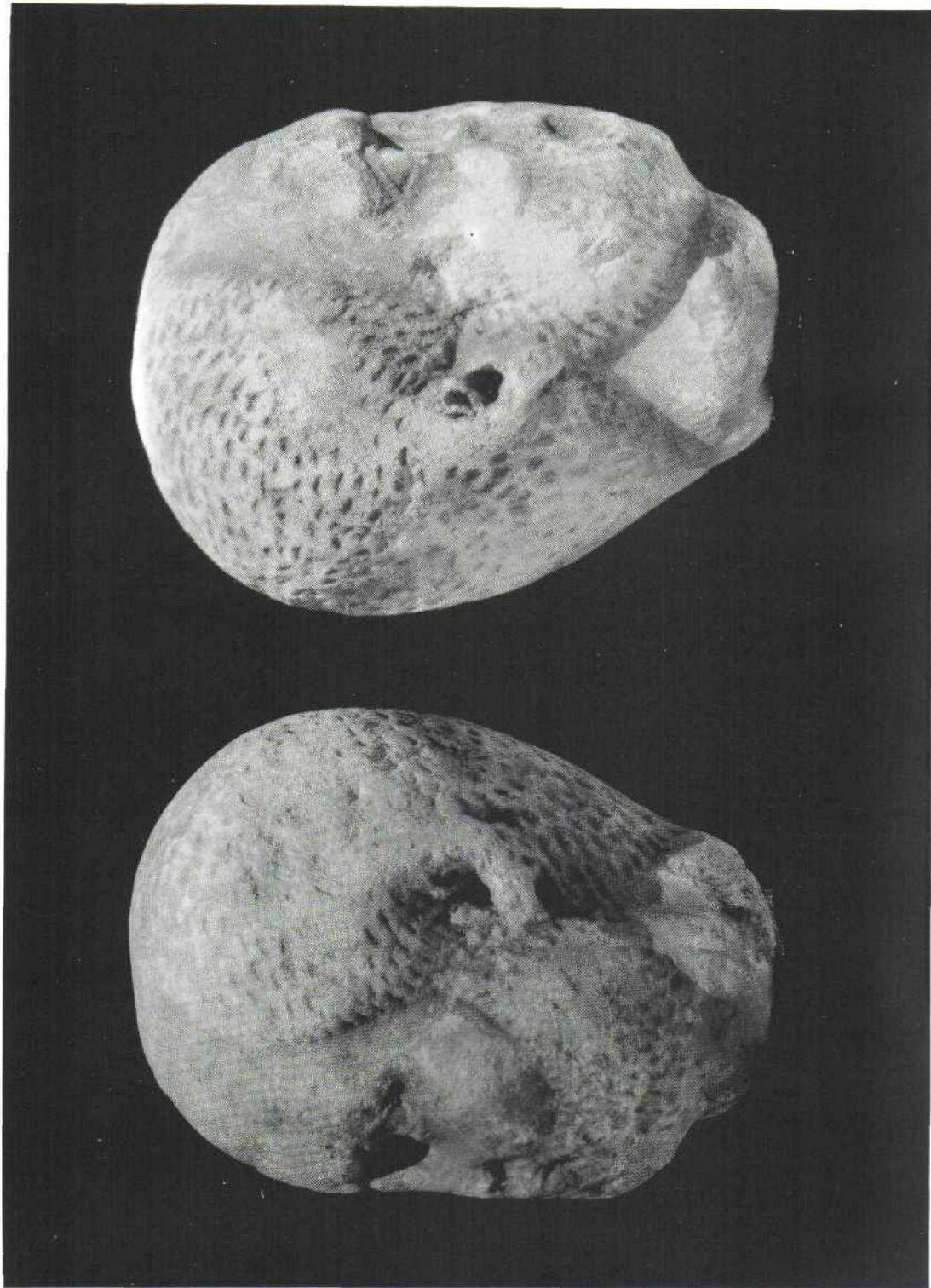
*Republika Hrvatska, Ministarstvo kulture i prosvjete
Trg Burze 6
Zagreb*

DVA ZANIMLJIVA RIMSKA NADGROBNA SPOMENIKA NA PODRUČJU KORDUNA

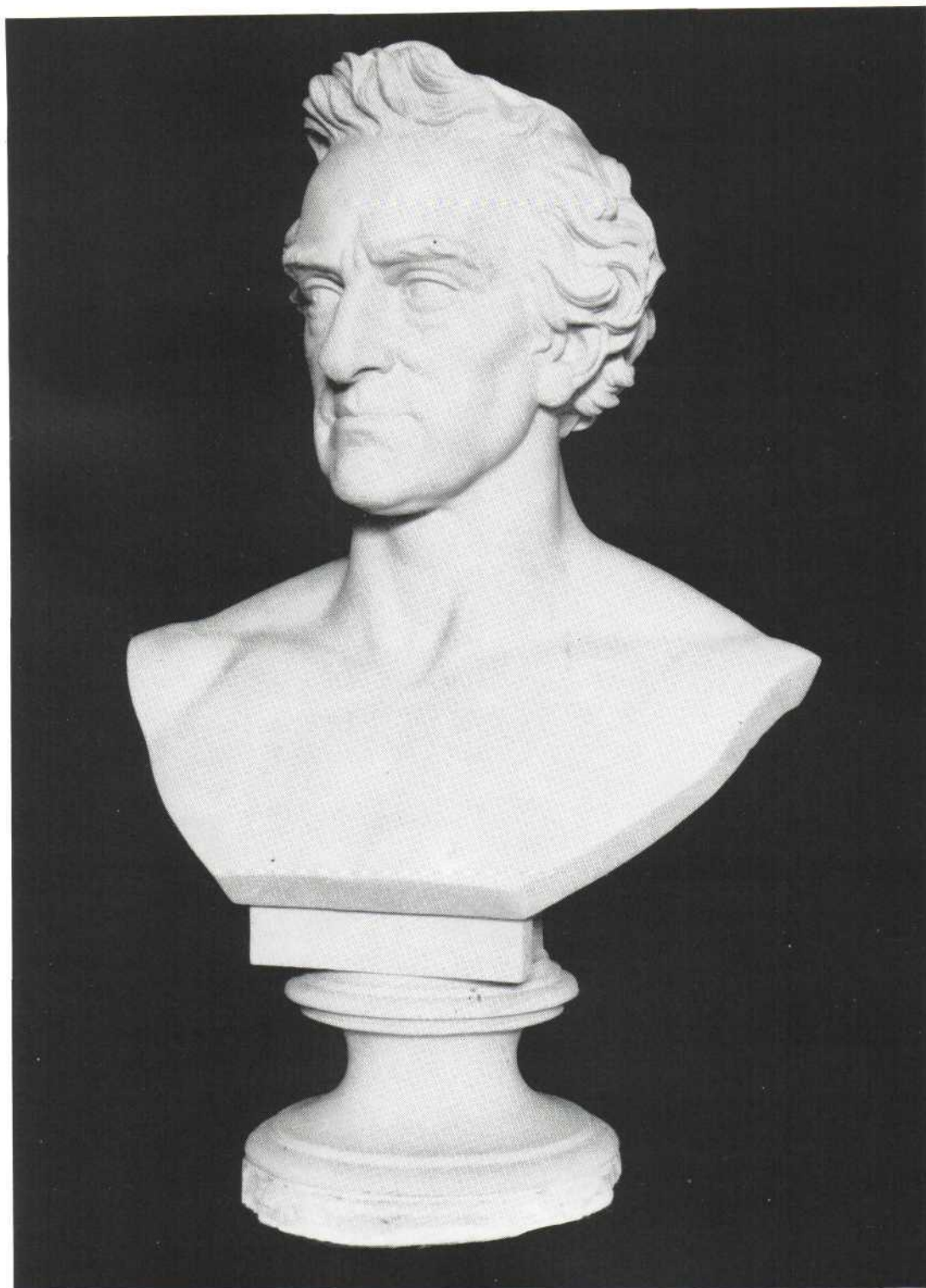
**UDK 904:726.82 (36) »02«
Izvorni znanstveni rad**

Na osnovi nalaza velike kamene rimske četverokutne urne s latinskim natpisom i kamene stele koje imaju na isti način, kružnicom, oblikovano natpisno polje pokušalo se u raspravi, analizom klesarskog postupka i likovnih značajki i osobitosti, ukazati na njihovo isto radioničko podrijetlo. Također se pokušalo odrediti moguće značenje prikaza kruga koji predstavlja glavni likovni akcent na oba spomenika.

Od Gazibara se, nakon što se u Bariloviću prijeđe s lijeve na desnu obalu rijeke Korane, stiže u Kosirsko Selo i Donji Skrad. Odatle se pješke, šumskim putom, nakon dobrog sata hoda stiže pod gradinu »Crkvinu«¹, a od gradine strmi puteljak vodi do Vujaškovića, zabitog i teško pristupačnog zaselka Donjeg Skrada, smještenog uz srednji tok rijeke Korane na Kordunu. Zaselak čini nekoliko kuća obitelji Vujašković nanizanih uzduž uskog seoskog puta što povezuje niz sličnih zaselaka smještenih uz strme obronke Skradske gore. Kuće leže dovoljno daleko od povremeno nabujalih voda rijeke Korane, koja se u podnožju Skradske gore, uskom dolinom, probija prema Kupi. Prilaz je rijeci strm i težak.

U samom središtu Vujaškovića nalaze se ruševine crkve što je nekad služila kao mjesto okupljanja žitelja okolnih naselja, a koja su s vremenom napuštena te su danas uglavnom bez stanovnika. U vrijeme gradnje crkve poslužila je graditeljima kao prikladan građevinski kamen velika rimska četverokutna kamena urna s latinskim natpisom, koju smo prilikom našeg obilaska tog područja još zatekli ugrađenu u staroj crkvenoj zidini. (T. 1. sl.1.). Pretpostavljamo da se ona i danas tamo nalazi. Mjesto

1. Crkvina je visoka i strma prapovijesna gradina smještena iznad desne obale rijeke Korane. Po obroncima gradine vidljivi su ostaci zemljanih rampi što su nekad opasivale prapovijesno naselje na Crkvini. Po po-

vršini gradine nalazi se na ulomke prapovijesne i rimske keramike. Na gornjem platou Crkvine nalaze se ostaci temelja srednjovjekovnih zidova,

gdje je urna prvobitno nađena i odakle je donesena nije bilo moguće ustanoviti. Navodno je, rekli su nam, dovučena iz neposredne blizine Vujaškovića, a što je, s obzirom na njene dimenzije, težinu i zabačen položaj zaseoka, vjerojatno točno.²

Urna je načinjena od tvrdog domaćeg sivog kamena vapnenca kojim obiluje to krško područje uz srednji tok rijeke Korane. Bila je ugrađena kao ugaoni kamen u vanjsko lice zida nekadašnje crkve, te je tako i danas ostala vidljiva prednja i desna bočna strana urne. S prednje strane sačuvao se latinski natpis urezan u krug što ga oblikuje široko izdubljena kružnica. Unutrašnji je rub kružnice zaobljen i u odnosu na površinu kruga neznatno reljefno ispupčen čineći natpisnom polju jednostavnu profilaciju (T. 1., si.2, crtež 1.). Natpis ima četiri retka. Prvi red čine nešto veća slova posvetne formule ispod koje teku preostala tri tako urezana da je početak svakog retka u odnosu na prethodni uvučen. Na taj način postignuta je neuobičajena »stupnjevita« kompozicija cijeloga natpisa kojom se očito željelo, barem vizualno, ispuniti cijelu površinu kruga. Natpis je pisan slovima rustične rimske kapitale i plitko je urezan u kamenu plohu. Tekst mu je slijedeći:

D M
N E P O T I
V I X A N
X

D(is) M(anibus) / Nepoti / Vix(it) an(norum) / X

Iz natpisa doznajemo ime osobe koja je iz nama nepoznatih razloga preminula u ranoj životnoj dobi. Riječ je o desetogodišnjem djetetu s nadasve neinventivnim cognomenom Nepos. Urezani dativ N e p o t i , usprkos činjenici da je riječ o djetetu, ne usuđujemo se interpretirati u funkciji označavanja rodbinskih odnosa djeteta, jer nam to ne dopuštaju preostali elementi natpisa. U suprotnom, bilo bi, vjerujemo, moguće slikovitije interpretirati cijeli natpis, bliže stvarnim okolnostima djetetova života pa i smrti u nekoj maloj seoskoj zajednici iz kasnijih stoljeća Carstva, iz kojih ova urna bez sumnje potječe.

Velika rimska četverokutna kamena urna s latinskim natpisom, ostavljajući, daka-ko, ovdje po strani japodske urne kao poseban i specifičan oblik sepulkralnog spomenika, česta je vrsta nadgrobnog spomenika rimskog doba na području Hrvatske.³ Osnovna im je forma više ili manje stalna dok se razlike javljaju u načinu oblikovanja natpisnog polja i dekoraciji na prednjoj strani urne, te se na osnovi tih rješenja i razlikuje nekoliko varijanti tog spomenika.⁴ Premda su ta rješenja u odnosu na italske uzore i u izvedbi i u izboru dekorativnih motiva uglavnom skromnija, ona ipak preuzimaju i adaptiraju već poznata rješenja i motive iz rimske sepulkralne umjetnosti. Upravo zbog tih već poznatih rješenja posebno zanimljivim čini nam se natpisno polje oblikovano kružnicom što tako dominira na prednjoj strani urne iz Vujaškovića. Koliko je nama poznato, to predstavlja jedno neuobičajeno oblikovanje natpisnog polja za tu vrstu

2. Urna je u gornjem dijelu djelomično oštećena, te je vjerojatno neznatno smanjena po visini. Visina urne je 52 cm, dužina prednje strane iznosi 82,5 cm, dužina bočne strane 52 cm. Promjer kruga iznosi 100 cm. Na vidljivoj bočnoj strani naknadno je uklesana godina 1958. i inicijali V i O.

3. A. Jovanović, *Rimske nekropole na teritoriju Jugoslavije*, Beograd, 1984, str. 88-97, gdje se navodi i ostala literatura. Vidi također I. Šarić, *Kamene urne u Lici, Arheološka problematika Like*, Split, 1975, str. 59.

4. A. Jovanović, o. c., str. 88.



Crtež 1 - Figure 1

nadgrobnog spomenika, te pretpostavljamo da je posrijedi rješenje nastalo u okviru neke lokalne klesarske radionice što je djelovala na području Korduna. Na tu pretpostavku navodi nas i jedna kamena rimska stela koju smo zatekli u selu Točak, također na Kordunu (T. 2, si. 1. i 2).

Stela iz Točka izrađena je od domaćeg lokalnog tvrdog kamena vapnenca. Vitkih je linija.⁵ Njezini osnovni kompozicijski elementi u skladu su s poznatim repertoarom ovog antičkog (rinskog) nadgrobnog spomenika kod kojeg jasno dolaze do izražaja dvije glavne komponente: natpisno polje iznad kojeg se nalazi zabat s akroterijima. Razlike se, međutim, očituju u odnosu na tehnološka i likovna rješenja tih spomenika rađenih u tradiciji »rimske« kamenarske obrade. Za razliku od tih »rinskih« spomenika bogate dekoracije izvedene u dubokom reljefu, stela iz Točka, premda se prilagođuje elementima antičke odnosno rimske kulturne tradicije, jasno pokazuje i one elemente iz »ilirske« likovne baštine što se ogledaju u izrazito plošnoj i linearnoj izvedbi željenog prikaza. Stela, odnosno njeni likovni elementi doslovno su nacrtani urezanim linijama u pravokutnu kamenu plohu (vidi crtež). Urezan je izrazito visoki zabat prikazan sa

5. Kvadratna kamena ploča visoka 120 cm, široka 50 cm. Debljina kamene ploče iznosi 20 cm. Promjer urezane kružnice je 33 cm, visina prikazanog zabata je 36 cm. S donje strane kamene ploče sačuvao se ostatak klina namijenjenog za postavu stele na postolje. Mjesto

nalaza stele nije bilo moguće ustanoviti. U Točak je dovučena s obližnjeg brežuljka zvanog Kneževo brdo, gdje je navodno bila ugrađena u nekadašnju crkvu. Danas se nalazi u vlasništvu Miloša Dudukovića iz Točka.

dva trokuta upisana jedan u drugi. Urezane crte što se iz gornjih kutova kamene plohe spuštaju na katete trokuta trebale su stvarati dojam bočnih istaka na krovu građevine, dok je linijom urezanom usporedno s bazom zabata trebalo prikazati nosivu horizontalnu gredu na koju se naslanja čitava krovna konstrukcija. Pročelje ispod zabata prikazano je izduženim pravokutnikom koji u donjem dijelu nije zatvoren već je namjerno ostavljen otvoren - poput ulaza u kuću. Unutar pravokutnika urezana je velika kružnica koja daje glavni likovni naglasak cijelom spomeniku. Ako je suditi po urni iz Vujaškovića, ona i ovdje okružuje površinu predviđenu za natpis. Natpis nije bio nikad urezan, te je moguće da je naša stela jedan gotovi kamenarski proizvod koji možda nikad nije poslužio svrsi.

Oba su spomenika, po našem mišljenju, proizvod iste klesarske radionice, a na to nas, usprkos razlikama u izvedbi, upućuje zajednički likovni koncept kruga koji dominira na oba spomenika. Pretpostavljamo da je riječ, kao što smo već napomenuli, o jednoj kamenarsko-klesarskoj radionici lokalnog značenja i, sudeći po našim spomenicima, relativno skromnih tehnoloških mogućnosti. Ona je, bez sumnje, nastala i djelovala za potrebe lokalnog domaćeg romaniziranog stanovništva iz manjih naselja smještenih u tom dijelu toka rijeke Korane, a u području kojim se nekad protezala administrativna granica između dviju rimskih provincija Dalmacije i Panonije. Njeni su majstori domaći ljudi, klesarska umješnost kojih ne prelazi okvire zanatske djelatnosti. Usprkos tome, a sudeći po našim spomenicima, određena se dosljednost u kamenarskoj obradi ne može poreći i zanemariti. Ona je izražena ne samo neuobičajenim rješenjem natpisnog polja za te vrste spomenika nego i načinom njegove obrade. Postupak oblikovanja likovnog prikaza i na jednom i na drugom spomeniku svodi se u većoj ili manjoj mjeri na izdubljen ili urezan jednostavni geometrijski lik tehnikom koja umnogome podsjeća na duborez. To je osobito uočljivo na steli gdje je, po svemu sudeći, najprije na kamenu plohu pomoću ravnala i šestara nanesen obris željenog prikaza, a zatim je dlijetom urezan zadržavajući i dalje plošni karakter predloška.

Elementi za neko precizno datiranje naših spomenika ne postoje. Okolnosti nalaza ne pružaju u tom pogledu nikakva čvrsta oslonca te je radi toga moguće samo na osnovi analize epigrafskih i stilskih elemenata pretpostaviti vremenski okvir u kojem su naši spomenici mogli nastati. Sudeći, dakle, po karakteru naših spomenika, njihovim oblikovnim i stilskim značajkama, onomastici i posvetnoj formuli smatramo da oni pripadaju jednoj ruralnoj romaniziranoj sredini unutar koje su, međutim, i dalje živjele stare autohtone tradicije, izražene između ostalog u indikativnoj privrženosti plošnom, geometrijskom likovnom izrazu prilagođenom, dakako, vremenu u kojem se primjenjivao. To je po našem mišljenju vrijeme druge polovice III. stoljeća po Kr., kad se početkom kasnoantičkog razdoblja ponovno afirmira autohtoni likovni izraz ali često u jednoj stilski radikalno reduciranoj formi bez svježine.

Oba spomenika, ma koliko se oblikom međusobno razlikovala, imaju jasno uočljiv zajednički dominirajući likovni motiv - krug. Postavlja se logično pitanje da li je on samo ukras koji je radionica nudila kupcima kao svojevrstan znak vlastite produkcije prepoznatljive i na području na kojem je djelovala, ili se u tom motivu krije neko dublje značenje vezano i uz karakter naših spomenika i uz vjerovanja stanovnika koji su živjeli na tom području.

Vrlo je vjerojatno da motiv kruga, što poput medaljona dominira na našim spomenicima, predstavlja ovdje običan ukrasni motiv nadahnut upravo medaljonima s latin-

skim natpisima, koje susrećemo na sarkofazima i nekim drugim vrstama spomenika.⁶ Neposredno nadahnuće za jedno takovo rješenje natpisnog polja moglo se naći i u samom području Korduna u kamenolomima gdje su se u rimsko vrijeme izrađivali sarkofazi. U okviru tih kamenoloma, kao što smo već na drugome mjestu pretpostavili, morale su djelovati i klesarske radionice gotovih kamenarskih proizvoda, što upravo naši spomenici zorno potvrđuju.⁷ Motiv kruga mogli su donijeti i majstori klesari koji su putujući po zabačenijim područjima provincija nudili svoje usluge. Pogotovo je to moguće pretpostaviti za ona područja što su bila izvan utjecaja većih kamenarsko-klesarskih središta.⁸

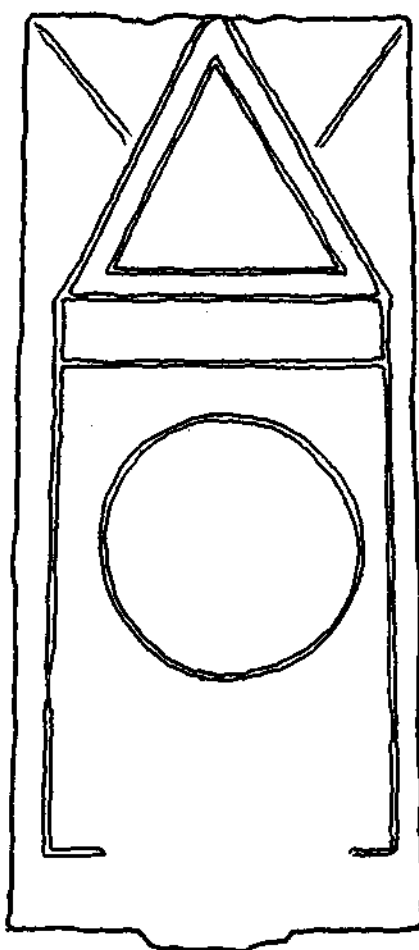

Crtež 2 - Figure 2

6. Navodim spomenike samo kao primjer oblikovnog rješenja natpisnog polja, a ne kao neposredni uzorak inspiracije za naše spomenike. Vidi: *Antike Inschriften aus Jugoslawien*, Heft I, Zagreb, 1938, str. 83, br. 182; J.J. Wilkes, *Dalmatia*, London, 1969, Tabla 36.

7. I. Šarić, *Kamenolomi gdje su se u rimsko vrijeme izrađivali sarkofazi*, »Vjesnik arheološkog muzeja u Zagrebu«, 3. serija, Sv. XV, Zagreb, 1982, str. 43 i dalje.

8. D. Rendić-Miočević, *Iliri i antički svijet*, Split, 1989, str. 506.

Unatoč okolnostima koje bi govore u prilog interpretacije prema kojoj bi krug na našim spomenicima bio samo konvencionalni ukras, ne treba odbaciti mogućnost i njegova možda dubljeg simboličnog značenja, koje se nije izgubilo ni u procesu romanizacije. Upozorili bismo na činjenicu da se krug kao motiv često javlja na nadgrobnim spomenicima iz rimskog vremena, te da sukladno okolnostima koje to dopuštaju ne mora imati samo ukrasnu funkciju. Pogotovo nije neobično da se na nadgrobnim spomenicima iz rimskog vremena nastalim u okviru autohtonih sredina pojavljuje kao likovni element, porijeklo kojega nesumljivo predstavlja odraze starih vjerovanja i običaja, te da poput ostalih astralnih motiva, što se također javljaju na takvim spomenicima, simbolizira vjeru u zagrobni život.⁹ Ne treba odbaciti ni mogućnost da na njima krug predstavlja religijski simbol određenog sadržaja vezanog i uz vjerovanja o besmrtnosti duše.¹⁰

Područje u kojem su naši spomenici nađeni bilo je, s obzirom na pretpostavljeno vrijeme njihova nastanka, romanizirano i sigurno ne bez nekog utjecaja većih rimskih centara u njegovom daljem okružju (Sisak, Topusko). Međutim, ono je tada, kao i danas, predstavljalo zabačen kraj bez većih naselja i komunikacija te su se utjecaji iz razvijenijih središta teže probijali i teže prihvaćali, a domaće su tradicije lakše preživljavale i dulje trajale. Kao ilustraciju autohtonog religijskog svjetonazora snažno izraženog prikazima na spomenicima iz rimskog doba nađenih na području Hrvatske spominjemo nadgrobne spomenike iz Raduše (Sinj). Na njima krug kao solarni simbol zamjenjuje lik pokojnika, a pojavljuje se kao rezultat magičnih radnji apotropejskog značenja vezanih, kako se pretpostavlja, uz okolnosti prerane smrti osoba kojima su namijenjeni.¹¹ Upozorio bih pritom na stanovitu sličnost naše stele s nadgrobnim spomenikom D iz Raduše.¹² Obje stele imaju u pročelju dominirajući prikaz kruga. Iako je krug na spomeniku iz Raduše, za razliku od našega, oblikovno sadržajni pa stoga i lakše prepoznatljiv i bliži simbolu koji predstavlja, možda i krug na našem spomeniku, premda stilski reduciran na prostu kružnicu, također predstavlja solarni simbol sa sličnim skrivenim religijskim smislom zamjene pokojnikova lika. Možda je sukladno tome natpis urezan u krug na urni iz Vujaškovića lik Neposa samo približio realnosti te neupućenog posjetioca upozorio na njegovu preranu smrt, jer za one koji su ga poznavali i sam bi krug, u tom slučaju, bio dovoljan. Svjesni smo da se usporedba sa spomenicima iz Raduše, i zbog njihove specifičnosti i zbog posebnih okolnosti nalaza te vremena u kojem su nastali (prva polovica I. stoljeća po Kr.)¹³, može smatrati i previše smjelom. Radi toga ih ovdje i spominjemo više kao ilustraciju onih tradicija i običaja što su se održavali novim vremenima i novim običajima usprkos, a manje kao sadržajne analogije našim spomenicima.

Na osnovi epigrafskih i stilskih značajki datirali smo naše spomenike u vremenski okvir u kojem bi interpretacija kruga kao konvencionalnog ukrasa bila, vjerujemo, bliža ondašnjoj stvarnosti. Ostavljamo, ipak, to pitanje otvorenim u nadi da će možda neki novi nalazi s tog područja omogućiti sagledavanje značenja kruga i na ovim našim spomenicima određenije, nego što je to nama za sada bilo moguće.¹⁴

9. B. Gabričević, *Antička nekropola u Sinju*, »Vjesnik za arheologiju i historiju dalmatinsku« LXXVI, Split, 1983, str. 69-74.

10. I. Čremošnik, *Narodna simbolika na rimskim spomenicima u našim krajevima*, »Glasnik Zemaljskog muzeja u Sarajevu«, Sarajevo, 1957, str. 231; B. Gabri-

čević, o.c., str. 77.

11. B. Gabričević, o.c., str. 87 i 88.

12. B. Gabričević, o.c., str. 38, Tabla IV

13. B. Gabričević, o.c., str. 67.

14. Fotografije spomenika snimio i crteže nacrtao autor.

SUMMARY
TWO INTERESTING ROMAN SEPULCRAL MONUMENTS FROM THE
KORDUN AREA

During archaeological survey of the Kordun Region, a very interesting geographical area in Central Croatia, two Roman tomb-stones in secondary use were discovered. One of them is a large rectangular Stone urn with a Latin inscription, built into the old wall of the former church in the village of Vujašković, the other one a stone stele in Točak village. Because both monuments were discovered in secondary use, it was impossible to establish either the original site of their discovery, or the conditions, under which they were found, but one can suppose that they come from sites close to where they are now. Both monuments were hewn out of local limestone, abundant in this region of Kordun.

The size of the rectangular urn from Vujašković is: width 82.5 cm, height 52 cm, depth 56 cm (Pl.1, Figs.1 and 2). A Roman inscription chiselled within a circle (diameter 50 cm) has been preserved on the urn's front. The inner frame of the circle is rounded and, in comparison to the inner surface of the disc, it is slightly protruding and forms a simple moulding around the circular inscription field. The lettering of the inscription itself is a rustic Roman capital and the text is as follows:

D M
N E P O T I
V I X A N
X

D(is) M(anibus) / Nepoti / Vix(it) An(norum) / X

The inscription permits us to conclude that the sepulcral monument was erected to a ten-year old child, bearing the entirely uninventive *cognomen* of Nepos, which is, in spite of the fact that it is a child, impossible to interpret within the frame of any family relationship, as the remaining few elements of the inscriptions do not allow this. If this were not so, I believe, that it would be richer to interpret an inscription, containing details concerning a child's death as coming from some small village community during the later centuries of the Empire, where the urn doubtlessly belongs.

The large rectangular urn with a Latin inscription is of a kind frequently found among Roman memorials from Croatia. Its constant basic form is a stone coffin, but differences occur in form of the inscription field and the decoration of the front. In line with this several variants of these monuments can be discerned. Both execution and in choice of decorative motifs are simple and basically they take over designs of motifs and shapes known in Roman sepulcral art. When we consider the known inscriptions of sepulcral monuments in Croatia, it remains interesting that the inscription field is formed within a circle, found here for the first time.

There is an identically designed inscription field on the stele, discovered in the village of Točak (Pl.2, Figs.1,2). The stele has slender lines, and is 120 cm high, 55 cm wide and 20 cm thick. The basic elements of the composition are in concordance with the already known repertory of such Roman sepulcral monuments. There are, however certain differences in respect to the technological and artistic solution. In comparison, however, to such steles made in the spirit of a »Roman« craftsmanship, with rich

decoration in deep relief, the Točak stele shows the exact opposite features in its execution, where the facade of a house is given in an apparently purely flat and linear style. Its visual elements are in fact drawn by lines engraved into a rectangular Stone surface. Therefore its execution and general impression connects it to the autochthonous »Illyrian« figurative tradition. The chief accent to the entire monument is given by a large circle (diameter 33 cm), intended for the inscription, cut in the centre of a house front. Because of the fact that the inscription was never executed, one might suppose that in front of us there is a stone cutter's final product, which was never used for the purpose intended.

Both monuments, in my opinion, are products of one and the same stone-mason's workshop, which was active for the needs of the local Romanized population, living in small settlements scattered in this part of Kordun, i.e. in an area where the administrative line between the two Roman provinces of Dalmatia and Pannonia was drawn. This is indicated by their common visual conception of the inscription field and the stone-cutter's manner of forming the design by a more or less chiselled or engraved simple geometric pattern, which reminds us very much of wood-carving.

The find circumstances of these monuments do not offer us enough information for a more precise dating. Judging from their character, their shape, the contents, the dedicatory form and the characteristics of the area where they were found, I think that they belonged to a rural Romanized milieu, which retained its ancient autochthonous traditions by attachment to a flat geometrical figurative language, which was, naturally, adapted to the times in which it was used. This is, in my opinion, the second half of the 3rd century A.D., when with the arrival of Late Antiquity the autochthonous figurative expression was again affirmed in a stylistically radically reduced form without any freshness.

Both our monuments, nevertheless however much they differ in shape, have a clearly obvious dominant motif in common - the circle. It is very probable that the circle, which like a medallion dominates the monuments, was no more than a common conventional decoration, inspired by medallions with Roman inscriptions, found on Roman sarcophagi and altars. Taking into consideration the fact that in the Kordun area, close to the sites where our tomb-stones were discovered, there were Roman quarries where stone for the execution of sarcophagi was quarried, one can easily presume that the direct inspiration for this decoration could have been in these quarries. However we must not discard the possibility that the circle might have a more profound, symbolical meaning. It frequently appears as a motif on Roman funerary monuments, and, of course, it is not unusual that on those monuments used within autochthonous environments, it is the lingering reflection of ancient beliefs and customs.

Although I am inclined to believe that it is close to the reality and the spirit of the period, when they were made, and the circle no more than a common conventional decoration, I allow the possibility that it might have had a symbolical religious meaning. It might represent, just as on the monuments from Raduša (Sinj), the solar symbol, which replaces the figure of the dead and appears a result of magic rites with apotropaic meaning. The latter were, it is considered, linked to the circumstances of the premature death of the person to whom they were dedicated.

But I leave the answer to this question open for the time being, hoping that through new finds in this region may allow a more decisive interpretation of the circle on our monuments.

Rukopis primljen 12.IV.1991.

Rukopis prihvaćen 2.V.1992.



Tabla 1 – Plate 1



Tabla 2 – Plate 2

NENAD CAMBI

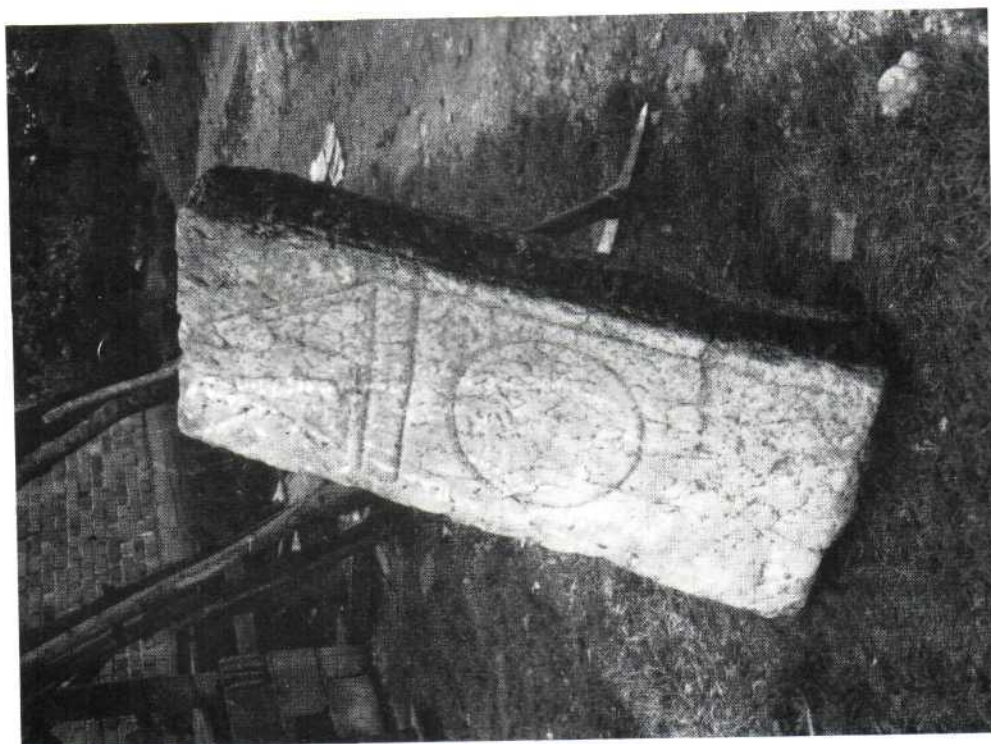
*Odsjek za arheologiju
Filozofski fakultet u Zadru
Obala kralja Petra Krešimira IV. 2
Zadar*

DVIJENOVEAKVIZICIJEARHEOLOŠKEZBIRKEFRANJEVAČKOG SAMOSTANA U SINJU

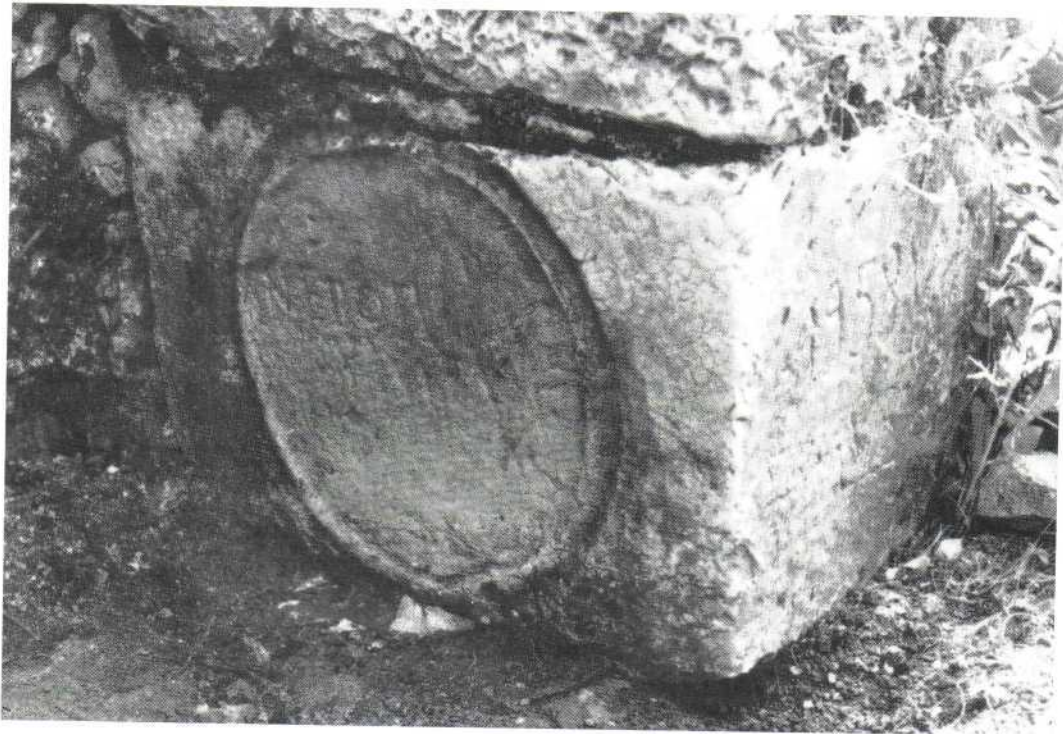
UDK 904:730 (36)
Izvorni znanstveni rad

Iz bogate arheološke zbirke Franjevačkog samostana u Sinju autor izdvaja i objavljuje dva nova kamena spomenika: glavu žene zrele dobi, nastalu negdje između 130. i 140. godine po Kristu, te reljefsprikazom dječaka koji nosi kokoš i kesu, koji bi pak valjalo datirati u doba tetrarhije, t.j. u sami kraj 3. ili početak 4. st.

Arheološka zbirka Franjevačkog samostana u Sinju veoma je bogata arheološkim spomenicima i ubraja se među najbogatije u cijeloj Hrvatskoj. Ali njeno značenje nije samo u obilju spomenika, nego i u tome što sadrži i neke izuzetno značajne primjerke skulpture od kojih su neki antologijski primjerci antičke umjetnosti ne samo u nas nego i znatno šire u okvirima Sredozemlja.¹ O njima se dosta pisalo, a neke skulpture pokazuju da se njihovom pomoću može rekonstruirati izgled čak i nekih čuvenih antičkih originala koje su stvarali najveći grčki majstori.² Ti spomenici potječu uglavnom iz Čitluka (*Aequum*) te Garduna (*Tilurium*). Zbirka je svoj život započela otkrićem glave, nekoliko manjih dijelova tijela i toljage Herakla 1860. godine.³ Zlatno doba ulaska značajnih spomenika u zbirku bijaše vrijeme neposredno prije početka II. svjetskog rata, kad su pred tu veliku kataklizmu pronađene važne skulpture na forumu u *Aequumu*.⁴ Za vrijeme rata zbirka je dosta stradala, kad su uništeni ili jako oštećeni neki vrijedni

1. O toj skulpturi usp. N. Cambi, *Antička skulptura u Arheološkoj zbirci Franjevačkog samostana u Sinju*, Zbornik »Kačić«, god. XVII, Sinj, 1985, str. 415 i d.

2. Usp. N. Cambi, *Odjeci Skopasa i Lizipa na skulpturama Herakla iz Dalmacije*, Radovi Filozofskog fakulteta u Zadru, 23, Razdio društvenih znanosti (10), Zadar, 1983-84, str. 29 i d, N. Cambi, o.c. str. 419 i d.

3. O nalazu te glave usp. A.K. Matas, *Čitluk (kod Sinja u Dalmaciji)*, *Buli. dalm.* 3, 1880, str. 12 i d; F. Bulić, *Scavi a Čitluk di Sinj (Colonia Claudia Aequum o Aequitas)*, *Buli. dalm.* 8, 1885, str. 7 i d.

4. O nalazu kipa Diane-Hekate usp. M. Abramić, *Antike Kopien griechischer Skulpturen in Dalmatien*, Beiträge zur älteren europäischen Kulturgeschichte, Bd. I, Festschrift für Rudolf Egger, Klagenfurt, 1952, str. 317 i d. Usp. također N. Cambi, o.c. str. 426. O otkriću glave božice usp. A.P. Mišura, *Colonia Romana Aequum Claudium*, Friburger Dissertationes, Graz-Wien, 1921, str. 47. Usp. također N. Gabrić, *Colonia Claudia Aequum*. Pregled dosadašnjih iskopavanja, slučajnih nalaza i usputnih zapažanja, Izdanja HAD-a 8, Split, 1984, str. 276 i d; N. Cambi, o.c. str. 424 i d.

spomenici.⁵ Međutim, u posljednje doba, osobito nakon završetka rata, u zbirku je ušlo malo predmeta, zbog njenog specifičnog položaja izvan službene mreže muzeja Hrvatske, iako su na sinjskom području otkrivani i nadalje vrijedni predmeti raznovrsnog karaktera.⁶ Vjerojatno je da ubuduće ta zbirka neće ostati mimo događaja u spašavanju kulturne baštine regije na kojoj djeluje, jer to zaslužuje ne samo svojim spomeničkim vrijednostima nego i marom koji iskazuju franjevci, o čemu svjedoči i činjenica da se zbirka 1982. godine preselila u nove prostorije i da je dobila novi postav.

Prije malo više od godinu dana Arheološka zbirka Franjevačkog samostana u Sinju obogatila se sa dva nova spomenika koja ću obraditi u ovom radu.⁷ Iako to nisu onako senzacionalne umjetnine kao što to bijahu spomenici koje sam spomenuo na početku, oni su ipak neobično zanimljivi, jer ocrtavaju prosječnu kamenarsku produkciju u mjestima koja nisu bila središta gradskog karaktera, kakva su bili *Aequum*, a kasnije i *Tilurium* (ranije to bijaše logor VII. rimske legije). Time je još i veće značenje tih skulptura, jer pokazuju vrlo kvalitetne spomenike, a dakako i kulturu koja nije ograničena samo na gradska središta, nego se širi i u ruralnim ambijentima u Dalmatinskoj zagori. Drago mi je što ovaj rad mogu posvetiti kolegici B. Vikić, veoma zaslužnom istraživaču antike, osobito keramike, doprinosi koje su našoj znanosti zaista vrlo visoki.

1) *Glava žene*

Prvi franjevački spomenik jedna je ženska glava iz Košuta kod Trilja, dakle iz neposredne okolice Tilurija (*Tilurium*). Glavu je zbirci darovao Nikola Marić, koji ju je pronašao na Marićevim njivama na položaju Likača u blizini Cetine. Visoka je 0,09 m (sačuvana je približno do vrha brade), a široka je 0,15 m. Te dimenzije pokazuju da je glava mjerila približno polovicu normalne ljudske veličine. Ako je pripadala statui, to se dakako odnosi i na tijelo, ali o tome je ipak teško govoriti. Skulptura je izrađena od domaćeg vapnenca žućkaste patine, prilično mekog sastava, očito lokalnog podrijetla. Odbijen joj je dio lica na desnoj strani i straga točno do zatiljka. Nos je pri vrhu otučen, a ispod polovice je oguljen. S obzirom da je oštećenje bez patine, ono po svoj prilici potječe od udarca motikom ili mašklinom prigodom kopanja na njivi. Brađa ima nekoliko udaraca i ogrebotina, ali su one stare jer su dobile boju kao i ostali dijelovi skulpture. Drugih oštećenja nema, osim izlizanosti površine i sitnih ogrebotina. Sitne rupice koje se zapažaju na površini pokazuju zapravo strukturu kamena.

1) *Opis*

Glava pripada ženi koja ima zaokruženo, dosta buc masto lice, što je osobito široko oko jagodičnih kostiju, ali one ipak ne strše jer ih pokriva mesnato tkivo. Čelo je vrlo široko i nisko.

Nos je pravilan i ravan, a pri dnu malo proširen, gdje se uočavaju dvije tamne rupice nosnica, nedvojbeno izrađene svrdlom. Uz rub nosa vide se kratke labionazalne bore koje ne sežu do usta. Vrlo je kratak rez usta, očito izrađen plitkom svrdlanom

5. Potkraj rata u samostanu su bile smještene neke partizanske jedinice. Da bi ga učvrstili, kuhari su pod kazan podmještali natpis sa spomenom izuzetno malo zabilježenog rimskog cara Diadumenijana. I na nekim drugim spomenicima zapažaju se oštećenja kad se usporede sa slikama iz ranijeg doba.

6. Razmjerno veliki broj arheoloških spomenika pristizao je u zbirku unatoč činjenici što ona nije imala

službeni status. Tako su neki spomenici nabavljeni na područjima gdje su franjevci te provincije imali svoje župe.

7. Ova dva spomenika ljubazno mi je povjerio na objavu kolega A.J. Soldo, voditelj Arheološke zbirke Franjevačkog samostana u Sinju, na čemu mu najljepše zahvaljujem,



Slika 1 - Figure 1

linijom. Uz krajeve usta pružaju se prema dolje dvije bore. Usne su naškubljene i mesnate. Oči su pravilne i krupne. Donji kapci vrlo su fino oblikovani, a osobito njihov prijelaz u muskulaturu lica. Gornji su kapci mesnati. Oko očiju nema bora. Navedene značajke i osobitosti pokazuju da je posrijedi zrela žena. Frizura ima razdjeljak po sredini tjemena, a vlasi su izvedene sa strana i blago su valovite. Kosa pokriva uši. Tu se zapažaju pramenovi kose koji se također u blagim valovima pružaju prema straga, stvarajući veće nakupine poviše ušiju. Na zatiljku se kosa skuplja i otuda pada prema dolje poput svojevrzne pletenice, ali ona nije ispletena nego je jednostavna i ravno pružena. Na zatiljku kosa nije precizno prikazana, nego je oblikovana samo kao forma bez posebnih detalja. Jedino što se vidi jest jedan pramen ili uska pletenica koja se pojavljuje iza ušiju i okružuje glavu te se na zatiljku križa i učvršćuje s odgovarajućom pletenicom koja dolazi s druge strane glave. Svrha toga čvora jest učvršćenje pletenice koja pada niz vrat.

2. Značajke i osobitosti glave

Na temelju iznesenih značajki i osobitosti, nedvojbeno proistječe da je to portret zrele žene neodredivih godina, unatoč tome što se ne bi moglo kazati da su one osobito jako naglašene. Koga ona prikazuje? To, dakako, nije moguće utvrditi, ali nema dvojbe da je riječ o privatnom portretu. On se ne može dovesti u svezu s nekom javnom osobom, a za to govori i činjenica što nije otkrivena u gradskom ambijentu, kao i to što je skromnih dimenzija. Na pitanje pak kakva je bila funkcija jednog takvog portreta, odnosno statue manjih dimenzija u nekom rimskom selu u blizini Tilurija, najrealnije je pretpostaviti da je ona pripadala sepulkralnom kipu. Uostalom, najčešće su kipovi običnih ljudi bili postavljeni na nekropolama, a ne na javnim mjestima unutar naselja. Statue pokojnika stajale su u mauzolejima ili pak grobnicama raznog karaktera. Takove skulpture susrećemo u Saloni,⁸ ali, dakako, i drugdje u rimskom svijetu,⁹ pa i u samom Rimu.¹⁰ Čini mi se da se drukčije ne da objasniti prisutnost portreta u Košutama, a više-manje sve što o tom selu u antici znamo jesu nadgrobni natpisi i drugi spomenici, osobito rimskih vojnika.¹¹ Međutim, očito je da glava nije mogla pripadati obiteljskom krugu nekog vojnika, o čemu će ovdje još biti riječi. S druge strane, dimenzije glave pokazuju da je kudikamo prije mogla biti u pitanju cijela statua približno upola manja

8. Usp. na primjer statue žena iz obitelji *Lollia* koje su otkrivene u mauzoleju koji se nalazio na lokalitetu Martinčevo u neposrednoj blizini tzv. *Porta Graeca* u Saloni, samo su one znatno veće od ove o kojoj se raspravlja. Međutim, dimenzije u pogledu njihove funkcionalne determinacije ne znače osobito mnogo, jer iz Salone potječe i nekoliko manjih statua za koje se ne zna odakle su, ali su također po svojoj prilici s neke nekropole. O nalazu statua žena o tome mauzoleju usp. G. Lanza, *Monumenti Salonitani inediti*, Beč, 1856, str. 37 i d. O nalazu mazoleja usp. F. Buškariol, *Pregled arheološke topografije Salone*, »Mogućnosti« 3-4, Split, 1988, str. 278 i d.

9. Kao na primjer u Akvileji, Ch. Reusser, *Gräberstrassen in Aquileia, Römische Gräberstrassen - Selbstdarstellung - Status - Standard*, Colloquium in München vom 28. bis 30. Oktober 1985, München, 1987, str. 240 i d, osobito 244 i d, tab. 45 b. Osim toga, vidi mnoge statue u Arheološkome muzeju u Akvileji, V. Santa

Maria Scrinari, Museo Archeologico. Catalogo delle sculture romane, Rim, 1972, str. 32, br. 8-104, si. 89-104.

10. Mnoge statue iz Rima također su sepulkralnog karaktera. Samo kao primjer usp. Kaiser Augustus und die verlorene Republik, Eine Ausstellung im Martin-Gropius-Bau, Berlin, 7. Juni - 14 August 1988, Berlin, 1988. str. 299 i d, br. 191. br. 193 itd.

11. Usp. na primjer stelu Marka Elvadija (*Ala Claudia Nova*), S. Rinaldi Tufi, *Stele funerarie con ritratti di età romana nel Museo Archeologico di Spalato*. Saggio di una tipologia strutturale, Atti della Accademia Nazionale dei Lincei Anno CCCLXVIII - 1971. Memorie Classe di scienze morali, storiche e filologiche, ser. VIII - vol. XVI, fasc. 3, Rim, 1971, str. 97 br. 10, tab. IV, si. 3; stela s bistom muškarca, S. Rinaldi Tufi, o.c. str. 110, br. 36; stela Honesima, S. Rinaldi Tufi, o.c. str. 110, br. 36. Ima još natpisa i drugih spomenika koji govore o tome da je tu postojalo poveće naselje.

od normalne ljudske veličine. Teško je, naime, pretpostaviti da je posrijedi bila bista, jer je za to ponešto premalena, osobito ako je točna pretpostavka da je stajala u nekome mauzoleju ili niši nadgrobnog spomenika.

3. *Frizura portreta*

Iako frizura nije u cjelini očuvana, ona se ipak može rekonstruirati, kako sam prethodno pokazao, pa se prema tome može odrediti njen uzor i sukladno tome njena datacija. Posebna značajka frizure jest stražnji dio koji je gladak i koji obuhvaća cijelu kalotu lubanje, tako da se cijela masa kose skuplja na zatiljku i pada u cjelini bez neke posebne artikulacije sažimajući se u jednostavnu pletenicu, ali ova, iako nije očuvana, ipak se može sa sigurnošću rekonstruirati. Nije, doduše, moguće pretpostaviti koliko je bila duga i kakav je oblik imala na samom dnu.

Pletenicu koja pada niz vrat imaju već žene u ranom 1. st. To je značajka frizura portreta Agrippine Starije,¹² Agrippine Mlađe¹³ i mnogih drugih istaknutih žena,¹⁴ a prema njima se povode i mnoge njihove suvremenice.¹⁵ Međutim, valja odmah upozoriti da izgled stražnjeg dijela tih glava nije isti. Naime, kosa koja smjera prema straga je odvojena od ostalog dijela vlasišta, što se jasno vidi prema veoma uočljivom rezu, tako da su to dva različita elementa koja nisu organski povezana. Osim toga kosa dolazi straga i skupljena je i povezana, pa tek onda pada niz zatiljak više poput neke punde nego pletenice. Većina ženskih frizura iz julijejsko-klaudijejskog doba veoma često ima - iako ne i redovno - jedan ili čak dva spiralna uvojka sa svake strane glave koji se formiraju od kose iza ušiju i spuštaju se okomito ne dodirujući vrat¹⁶. Na sinjskoj glavi takovi elementi nisu izvedeni. Prema tome, sigurno je da nije riječ o takovom tipu kose, pa valja tragati za drugim uzorima među frizurama rimskih žena iz nekog drugog vremena.

Tek u trajansko doba počinje se kosa češljati prema straga i formirati nisko uz obris zakrivljenosti kalote lubanje, a na zatiljku skupljati, povezivati i puštati slobodno poput masivne neispletene pletenice niz vrat.¹⁷ Međutim, trajanski način češljanja kose razlikuje se na prednjem dijelu. To se osobito dobro vidi na portretima Plotine u koje uvijek ima nekoliko katova kose veoma bogato artikulirane ili pak umjetnih dodataka.¹⁸ No, nekim privatnim portretima naprijed se još javlja flavijejski sačasti dodatak s jako zakovrčanim pramenovima, a on leži poprijeko u odnosu na kalotu lubanje i uzdiže se nad čelom.¹⁹ Dakle, spuštanje mase kose niz vrat na način sinjske glave ne javlja se

12. Usp. glavu iz Kapitolskog muzeja u Rimu, K. Fittschen-P. Zanker, *Katalog der römischen Porträts in den Capitolinischen Museen und den anderen kommunalen Sammlungen der Stadt Rom III*, Mainz, 1983, str. 5, br. 4, tab. 4-5.

13. Usp. na primjer glavu te osobe iz Vatikana, K. Fittschen-P. Zanker, o.c. str. 6, br. 5, g; Beilage 3.

14. Usp. na primjer glavu navodne Liville, *Gesichter. Griechische und römische Bildnisse aus schweizer Besitz*, Ausstellung im bernischen Historischen Museum vom 6 November 1982 bis 6 Februar 1983, 3. ernut. verbesserte Aufl. Bern, 1983 (ed. H. Jucker-D. Willers), str. 91, br. 35 ili Julia, kći Druza Mladeg i Liville, *Gesichter* str. 93, br. 36.

15. K. Polaschek, *Studien zu einem Frauenkopf im Landesmuseum Trier und zur weiblichen Haartracht der*

iulisch-claudischen Zeit, *Trierer Zeitschrift für Geschichte und Kunst des Trierer Landes und seiner Nachbargebiete* 35, 1972, str. 155 i d, si. 7; str. 160 i d, si. 8; str. 170 i d, si. 9, 1-3; 7-8; str. 174, si. 10, 3, 5, 6 itd.

16. Usp. frizuru Agrippine Minor u Vatikanu, portreta navedenog u bilj. 13.

17. M. Wegner, *Datierung römischer Haartrachten*, *Are. Anz.* 1938, str. 278 i d, si. 1, 1; 3, 1. Usp. također M. Wegner, *Hadrian, Plolitia, Marciana, Matidia, Sabina*. Das römische Herrscherbild II, 3, Berlin, 1956, str. 74 sa si.

18. M. Wegner, *Hadrian*, str. 74 sa si. K. Fittschen-P. Zanker, o.c. str. 7, br. 6, tab. 7,8.

19. Usp. K. Fittschen-P. Zanker, o.c. str. 49, br. 63, tab. 80, 81.

prije kasnoflavijevskog ili ranotrajanskog doba. S obzirom da je na sinjskoj glavi posve različito formuliran prednji dio frizure, očito je da joj nije mogao biti uzor u Plotininom načinu češljanja, ali isto tako da nismo daleko od toga doba i mode, jer je stražnji dio prilično srodan. Naime, niti sama Plotina,²⁰ a niti bilo koja druga žena iz Trajanove obitelji nema tako jednostavno oblikovani prednji dio frizure.²¹ Valja ovdje upozoriti da se komplicirane trajanske ženske frizure javljaju i u provinciji na luksuznijim portretima, a isto tako i na skromnim stelama, kako je to na jednom primjerku iz Salone koji bi iz raznih aspekata vrijedilo temeljitije analizirati.²² Sve te frizure iskazuju znatno sofisticiraniji izgled prednjeg dijela glave. Ali, ako krenemo samo malo naprijed, doći ćemo do tipa frizure koji pokazuje naša sinjska glava. To se, naime, zapaža na malo kasnijim tipovima frizura Sabininih portreta.²³ Neki tipovi frizura Sabine slijede odrednice njene prethodnice Plotine, ali ipak oblik prvih je svakako manje kompliciran i u osnovi teži jednostavnosti. Dvije su varijante jednog tipa Sabinina portreta imali naprijed jednostavnu frizuru, a straga dugu spuštenu pletenicu.²⁴ Oba su registrirana na novcima. Prvi je imao na čelu jednu nakupinu kose, ali u osnovi ipak podijeljenu na razdjeljak po sredini. Taj tip je do sada uočen samo na jednom jedinom portretu u punoj plastici (Kapitolinski muzej u Rimu).²⁵ Taj se tip portreta, međutim, s obzirom na spomenutu nakupinu kose, ipak ne može dovesti u vezu sa sinjskom glavom, jer tu ne postoji takav element frizure, pa to nije mogao biti uzor. Ali, jedan drugi tip Sabinine frizure ima i stražnji i prednji dio frizure vrlo srodan sinjskoj glavi. Takova se frizura javlja na jednom kasnohadrijanskom portretu, također u Kapitolinskome muzeju u Rimu.²⁶ Na toj Sabininoj glavi javlja se naprijed jednostavna frizura s razdjeljkom i vlasi bačene sa strane, a zatim se one skupljaju na zatiljku i formiraju ovdje više puta spominjanu pletenicu. Ta oba elementa frizure pokazuju isti oblik kao i na sinjskoj glavi. Na Sabininom portretu naprijed je još dijadem, čime se ona odvaja od ostalih običnih žena. U kosi na zatiljku vidi se vrpca kojom je bio pričvršćen dijadem. Dijadem, dakako, ne postoji na sinjskoj glavi, ali se vidi tanka pletenica koja se povezuje na sredini zatiljka, što se također može utvrditi i na Sabininoj glavi s nakupinom kose na čelu.²⁷ Zanimljivo je pak da na Sabininom portretu s dijademom također postoji tanka pletenica, ali se ona ne povezuje na zatiljku nego je ona zatakuta s obje strane glave u vrpcu koja osigurava dijadem.²⁸ Da nema dijadema i na tom portretu, sigurno bi se pletenica povezivala vlastitim čvorom na zatiljku, ali njegova vrpca to čini suvišnim.

Na temelju prethodno iznesenoga, frizura sinjskog portreta u osnovi odgovara kasnim portretima carice Sabine; razlika je samo što je na sinjskom kosa sa strana slabije učvršćena i tako je malo viša oko ušiju, a vide se i lagano valoviti pramenovi upućeni prema straga. Frizura Sabine očito se inspirirala onom kakva se javlja na nekim statuama Artemide, a tome je razlog što se pojavljuje i dijadem.²⁹ Usporedba kasnog

20. Usp. bilj. 18.

21. M. Wegner, *Hadrian*, str. 77, 121, tab. 35, 36, 37, 38, 39, 40 itd.

22. Stela dosada nije objavljena u stručnoj literaturi, a nalazi se uzidana kao nadvratnik u Gašpinoj mimici u Solinu.

23. M. Wegner, *Datierung*, str. 304, si. 1,6-7; si. 3, 5.

24. M. Wegner, *Datierung*, str. 304, si. 1, 5, 6; si. 3, 5. Usp. K. Fittschen-P. Zanker, o.c. str. 10, br. 9, tab. 11, odnosno str. 12, br. 12, tab. 14-15.

25. Taj tip portreta utvrdio je A. Carandini, *Vibia Sabina*, Rim, 1967, str. 174, br. 38, si. 186-188. Usp. K.

Fittschen-P. Zanker, o.c. str. 10, br. 9, tab. 11.

26. K. Fittschen-P. Zanker, o.c. str. 12, br. 12, tab.

14*15.

Usp. portre (^^ u bilj. ^

^' ^S P' P^{OFFICE} naveden u bilj. 26.

29. Usp. K. Fittschen-P. Zanker, o.c. str. 12. Autor jedinice (K. Fittschen) uspoređuje tu glavu s glavom statue Artemide iz Ariccija. O toj glavi usp. W. Amelung, *Kolossalstatue einer Göttin aus Ariccija*, Jahrb. d. detutsch. arch. Inst. 37, 1922, str. 112 i d, si. 2-4, tab. 2-5.

Sabinina portreta i našeg sirijskoga portreta poklapa se uglavnom u svemu, a jedina značajnija razlika je u tome što se na posljednjem ne pojavljuju uši, jer su pokrivene. Naprotiv, u oba rimska portreta carice uši su najvećim dijelom slobodne.³⁰ Istini za volju, valja kazati da taj dio sinjske glave nije posve precizno izrađen; osim toga, logično je da je na jednom privatnom portretu moglo doći do stanovitih promjena u odnosu na carski arhetip. To se moglo dogoditi i pri samoj recepciji uzorka, a moglo je nastati i kao posljedica nepreciznosti izradbe.

4. *Stil i datacija*

Već smo prije vidjeli da frizura približno određuje vrijeme nastanka portreta. Čak je taj modni detalj gotovo odlučujući kao kronološka odrednica, ali tu dataciju potvrđuju i neke stilske, odnosno tehničke značajke obradbe skulpture.

Zbog udublivanja zjenica i graviranja polukruga šarenica rimski portret Sabine (onaj s dijamantom) datira se u doba između 130. i 140. godine.³¹ U to ili neznatno kasnije doba valja datirati i sinjski portret. On se nedvojbeno inspirirao caričnim likom, pa stoga mora biti nešto kasniji, ali ipak ne mnogo. Za razliku od rimskoga, naš primjerak nema naznačene detalje oka unutar bjeloočnica. Nedostatak tog detalja nije za čuđenje, jer slični portret Sabine koji ipak nije izravna paralela nema izrađene zjenice i šarenice, a on se (arhetip, ne kopija) datira u vrijeme oko 128. godine ili neznatno nakon te godine.³² To znači da se u doba oko 130. godine, barem kad su u pitanju ženski portreti, još nije ustalio običaj graviranja detalja oka. Stoga nas ne smije čuditi što jedna provincijska glava, mlađa tek samo za koju godinu, to također nema. Vjerojatno je naznačavanje detalja oka uvedeno kao novost u ženskoj skulpturi tek oko 130. godine.³³ Doduše, Hadrijanove glave imaju taj detalj već na njegovom prvom tipu portreta (tzv. Stazione Termini tip).³⁴ Ali, ima primjera da i malo kasniji portreti još ne iskazuju detaljiranje unutar bjeloočnice, što možemo zapaziti na jednoj glavi iz antoninskog doba iz Zadra.³⁵ Ovdje se ne smije čak ni govoriti o provincijalnosti te skulpture, jer je riječ o vrlo kvalitetnom radu koji po svoj prilici nije podrijetlom sa istočne obale Jadrana, nego je došao putem zbirke Danieli u Arheološki muzej u Zadru. Stoga nedostatak navedenog detalja u očnim jabučicama ne smije sputavati u dataciji sinjske glave koji, dakle, mora pripadati kasnohadrijanskom vremenu, po svoj prilici oko 140. godine.

Portret iz sinjske zbirke posjeduje određene klasicističke elemente koji se iskazuju jednostavnim, dostojanstvenim i suzdržanim crtama, zatim razmjerno skromnoj zastupljenosti izrazitih realističkih značajki koje bi se inače očekivale na portretima. Svakako najizrazitija klasicistička odlika jest nedostatak nutarnje karakterizacije. S tim u skladu je potpuni mir muskulature lica. Klasicizam se zapaža i u činjenici što se ne može kazati koliko je približno žena imala godina. Trend klasicizma održavao se u rimskoj umjetnosti tijekom vrlo dugoga razdoblja. On ponekad tone, a ponekad ponovno isplivava u mirnim vodama rimske umjetnosti carskog doba, ali uvijek dobiva i karakteristične oblike pojedinog perioda u kojem se javlja. Doduše, klasicizmu nisu svojstvene nepreciznosti

30. Usp. bilj. 25 i 26.

31. K. Fittschen-P. Zanker, o.c. str. 13, br. 12, tab. 14, 15, 1-2.

32. K. Fittschen-P. Zanker, o.c. str. 10, br. 9, tab. 11.

33. K. Fittschen-P. Zanker, o.c. str. 13, br. 12, tab. 14, 15, 1-2.

34. M. Wegner, *Hadrian*, str. 8i d, tab. 2,5 b, 8 a.

35. N. Cambi, *Portret bradatog muškarca u Arheološkom muzeju u Zadru*, Radovi Filozofskog fakulteta u Zadru 26, Razdio povijesnih znanosti (13), 1986-87, str. 113 i d, tab. XXXVIII-XLI.

36. N. Cambi, *Portret*, str. 114 i passim.

i površni tretman volumena i detalja što se osobito dobro zapaža u kosi, a to kao da svjesno kontrastira s klasicizmom koji je ipak u biti same koncepcije. Čini mi se da to valja pripisati provincijalnoj sredini u kojoj skulptura nastaje, što joj daje određenu toplinu u odnosu na hladni klasični akademizam u kojem se rastvara individualizam. Kako god bilo, ta skulptura nije bez lokalnog kolorita u kojem se sudara klasicizam, akademskog opredjeljenja i provincijalna autentičnost jedne sredine.

5. Zaključak

Činjenica što je portret izrađen od lokalnog vapnenca upućuje da je on bio djelo domaćih radionica. Očito je da je još od doba boravka VII. rimske legije u Tiluriju postojala barem jedna radionica koja je djelovala i zadovoljavala potrebe logora, obližnjeg naselja i legionara.³⁷ Da li je ona nastavila svojom djelatnošću i nakon odlaska legije, teško je kazati, ali očito je da se tu, i pošto su legionari otišli, također izrađuju vrlo kvalitetni nadgrobni spomenici, o čemu svjedoči sjajna stela dječaka Gaja Laberija.³⁸ Taj spomenik, kao i fragmenti sjajne Dijanine statue iz Tilurija³⁹ upozoravaju da je riječ o jednom dosta srodnom stilu koji je prepoznatljiv kako po klasicističkom pristupu, pojednostavljivanjima i detaljima, tako i po tehničkim postupcima. To pokazuje da se naobrazba majstora povezuje uz slične skulptorske tradicije, pa nije isključeno da je u pitanju jedna jedinstvena radionica na čije je stilsko opredjeljenje mogla imati udjela i antička skulptura koja je toliko prisutna u relativno nedalekom Aequumu.⁴⁰ Ali šteta je što nema više primjeraka takove plastike koja bi mogla pružiti čvršću podlogu za analize u tom pogledu. I samo vrlo površno promatranje sinjske skulpture pokazuje osobitost i specifičnost što proistječe iz formativnih i autohtonih komponenta likovnog izraza.

II) Reljef dječaka

Drugi fragment koji je nedavno pribavljen za Arheološku zbirku Franjevačkog samostana u Sinju jest fragment reljefa koji je bio upotrijebljen u stepeništu velike crkve u Vrlici, a otkriven je kad se taj dio građevine popravljao i tada je prenesen na mjesto gdje se sada čuva.⁴¹ Fragment je sljedećih dimenzija: vis. 0,79 m; duž. 0,49 m; deblj. 0,19 m. Izrađen je od pješčanika sivkaste patine, dosta šupljikave strukture.

1. Opis

Na prednjoj strani prikazan je nagi mladić. Reljefno polje uokvireno je jednostavnom profilacijom koja se sastoji od uobičajenih stepenica, bez ikakve dekoracije. S obzirom na razmjernu jednostavnost i primitivnost izradbe profilacije, teško je kazati koji je to tip klasičnog obruba (*cyma recta* ili *cyma reversa*), jer se ne vidi način zakrivljavanja pojedinih dijelova profilacije. Dječak je pak prikazan posve nag, poluo-krenut nalijevo u odnosu na gledatelja. Glava je dječaka velika i kubična. Čelo je jako izbočeno. Na glavi je kratka kosa s nepravilno naznačenim, dosta kratkim pramenovima

37. Usp. N. Cambi, *Narona u odnosu prema bosansko-hercegovačkom zaleđu u ranoj antici*, Zbornik referata međunarodnog simpozijuma »Bosna i Hercegovina u tokovima istorijskih i kulturnih kretanja u jugoistočnoj Evropi«, Sarajevo, 6-7. oktobra 1988, Zemaljski muzej Sarajevo 1989, str. 46 i d; o tome usp. također N. Cambi, *Two Soldier's Stelai from Salona, Römische Österreich*. »Jahreshefte der österreichischen Gesellschaft für Archäologie« 17-18, 1989-90, str. 66 i d.

38. O toj steli usp. N. Cambi, *Antički portret u Hrvatskoj*, Zagreb 1991, str. 84, lit. u bilj. 287, si. 63.

39. Spomenik nije objavljen,

40. O toj skulpturi usp. N. Cambi, *Antička skulptura*, str. 415 i d.

41. Podatke mi je dao A.J. Soldo, voditelj Arheološke zbirke Franjevačkog samostana u Sinju, na čemu mu toplo zahvaljujem, kao i na pravu objave reljefa.

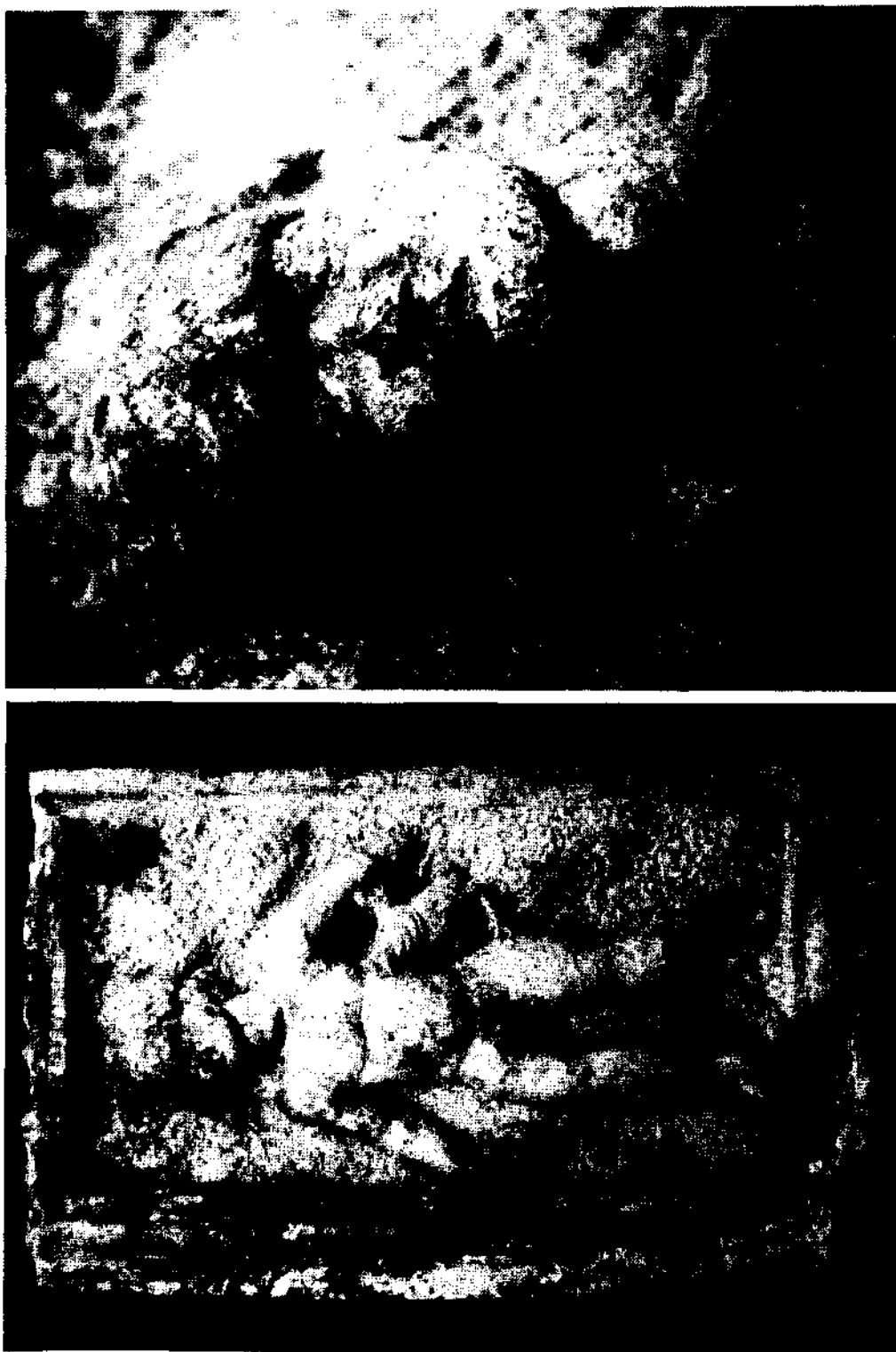

Slika 2 - Figure 2

koji izgledaju kao malo zakovršani. Oni se od sredine rastavljaju prema stranama čela. Ispod snažno izbočenog čela i čeonih kostiju, ispod tamne udubljene linije vide se bademaste oči shematski uokvirene donjim i gornjim kapcima među kojima nema razlike u načinu prikazivanja. Unutar bjeloočnica naznačene su šarenice plitko urezanom linijom, dok se čini da nema udubljenih zjenica. Nos je kratak, ali pravilan. Usta su nepravilno postavljena, a izrađena su dubokom linijom. Glava je izrazito krupna. Vrat je valjkast i nepravilno postavljen u odnosu na ramena. Desna ruka je pružena i u šaci između palca i kažiprsta nalazi se okrugli predmet, gotovo sigurno kožnata kesa. U lijevoj ruci, skučenoj u laktu dječak za vrat drži neku pticu tijelo koje je jasno prikazano, iako je, kao i sve ostalo, dosta nespretno. Glava, čak i oko te malo zavnuti kljun su prepoznatljivi, zatim krila i konačno noge sa čaporcima. Na grudima su vidljivo naznačeni prsni mišići, zatim jasno uočljive linije prepona, dok je genitalni organ jedva naznačen. Tijelo se, kako se čini, oslanja na lijevu nogu, a desna je opuštena. Površina baze reljefa nije uglačana, nego je samo priklesana grubim udarcima dlijetom. Desni i gornji dio profilacije je otučen, tako da je vanjski rub ostao posve bez svog okvira, što je očito posljedica ugrađivanja u stepenište crkve.

2. Ikonografska interpretacija

Prigodom pokušaja interpretacije spomenika ovdje se postavlja temeljno pitanje koga reljef prikazuje i kakav je karakter toga prikaza. Dodatnu teškoću pročinjava činjenica što je reljef vrlo rustičan. Najvažnije je odrediti u kojem pravcu valja započeti istraživanje, iako će se, kao što ćemo kasnije vidjeti, ti pravci ukrižati. Treba, naime, pokušati kao temeljnu distinkciju odrediti da li je riječ o prikazu smrtnog čovjeka ili božanstva. Tijelo dječaka prikazano je u herojskoj nagosti, a u rukama se nalaze neki božanski atributi, pa bi to upućivalo u pravcu interpretacije izvan ljudske sfere (o tome, međutim, malo kasnije). Ali, dječaćki lik, a pogotovo glava svojom kubičnom strukturom i namrštenim izrazom pokazuje da bi prije mogao prikazivati nekog određenog čovjeka, a ne božanstvo. Isto tako, u tom smislu govorili bi kosa koja je razmjerno kratka s razmaknutim pramenovima od sredine čela prema stranama. Čini se kao da postoje i nabori na čelu, što bi upućivalo također na smrtnu osobu. Doduše, primitivnost izradbe spriječava nas ipak da u tom pogledu donesemo neke sigurnije zaključke, jer crte lica ipak ne pružaju neki pouzdaniji oslonac o tome da li je riječ o portretu ili ne. Ipak, bez obzira na sve te otežavajuće okolnosti, mnogo je vjerojatnije da je na ovom spomeniku bila namjera da se prikaže lik nekog čovjeka.

U desnoj ruci dječak drži okrugli predmet, za koji je već prije kazao da je po svojoj prilici kožnata kesa. On tu kesu drži na isti način kao što to čini i Merkur kojemu je to jedan od standardnih atributa, a ovaj ga pokazuje kao boga trgovine i trgovaca, čak i onda kad uz sebe ima i neke druge attribute.⁴²

Drugi atribut je ptica u lijevoj ruci. Već sam prije rekao kako je teško utvrditi koja je to ptica. Ona jednostavno nije likovno dovoljno okarakterizirana. Po mome mišljenju postoje dvije mogućnosti. Jedna mogućnost je da je to ptica prikazana kao omiljena domaća životinja, neka vrsta kućnog ljubimca, ptice kojom se dječak volio igrati. Ptice u rukama pokojnika susreću se često tijekom dužeg razdoblja⁴³. Tako se

42. O kesi Merkura usp. Ausführliches Lexicon der griechischen und römischen Mythologie (Rocher) I, 2, Lipsia, 1886-1896, str. 2382, 2425 i d.

43. O tome usp. D. Woysch-Meautis, *La représentation des animaux et des êtres fabuleux sur les monuments funéraires grecs*, Lausanne, 1982, str. 39 i d.

ptica nalazi u ruci djevojčice na steli Tita Fuficija iz Salone.⁴⁴ Na toj steli dječak drži kunića, a djevojčica pticu, što bi, čini mi se, upućivalo da su posrijedi kućni ljubimci. Drugi sličan primjer je poklopac sarkofaga na čijim se akroterijima nalaze portreti Aurelija Satrija i Aurelije Maksime iz Salone, brata i sestre što su rano preminuli.⁴⁵ Pticu na grudima drži djevojčica. I u ruci pokojne djevojčice Prokule iz Zenice također se nalazi ptica.⁴⁶ U oba dva posljednja primjera možda je posrijedi neko simbolično značenje ptice, premda sam danas manje siguran u to nego nekad.⁴⁷ Možda je i glede sinjskog reljefa moguće pretpostaviti da je identično značenje ptica imala kao i na steli Tita Fuficija, samo je tu očito prikazana velika ptica koju dječak drži za vrat, a ne u šaci kao na ostalim stelama što smo ih malo prije spomenuli. Malu pticu se, naime, ne može tako držati. Naš dječak drži pticu kako se drži kokoš. Međutim, prikaz ne dopušta da se ona sigurno definira kao kokoš (nedostaje kresta). Zanimljivo je spomenuti da je mala ptica uglavnom uvijek u rukama djevojčica, a ne dječaka. Ako je zaista riječ o ljubimcu i nekoj vrsti igračke kojom se dječak zabavljao, tada bi to mogao biti gavran ili neka druga veća ptica kakva se može držati u kući, a može se nositi na navedeni način.

Druga je mogućnost da se lik dječaka interpretira kao prikaz koji imitira Merkura, na što već vrlo uvjerljivo upućuje kesa u njegovoj desnoj ruci.⁴⁸ Da li Merkur ima pticu kao atribut? Koliko je meni poznato, to božanstvo nikad nema u ruci pticu. U lijevoj je ruci najčešće kerikeion.⁴⁹ Ali, Merkur vrlo često ima kraj svoje noge pijetla,⁵⁰ pticu koja je ptica duše, podzemlja, žrtve za duše pokojnika i koja ima mnoga druga simbolička značenja vezana uz podzemlje, zagrobni život itd.⁵¹ Prema tome pijetao posve dobro pristaje Merкуру kao božanstvu podzemlja, voditelju duša u donji svijet.⁵²

Međutim, već sam prije kazao da je prikaz teško izravno dovesti u vezu s Merkurom kao božanstvom. Osim već spomenutih portretnih i osobnih elemenata koje iskazuje prikaz, nedostaju mu ipak elementi od kojih bi barem neki bili evidentni da je riječ o božanstvu. To se ponajprije odnosi na petasos s krilcima ili pak krilcima na petama te kerikeion u lijevoj ruci.⁵³ S obzirom da su sve to božanski atributi koje može posjedovati samo bog, a ne i smrtnik, to se oni i ne javljaju na sinjskom reljefu. Tako promatrajući prikaz, dolazimo i do njegovog uspješnijeg tumačenja. To je, dakle, čovjek prikazan u herojskoj nagosti, s nekim božanskim atributima, ali ne kao bog. Postavlja se pitanje kako to i zašto se čovjek prikazuje na takav način. Na to se pitanje ipak daje prilično pouzdano odgovoriti i upozoriti na slične primjere. Naime, tijekom vremena skeptički pregled na Had i sjeni pokojnika u podzemlju mijenjaju se i pojavljuju se nove ideje o malo vedrijem životu nakon smrti u raznim sferama, sukladno stupnju inicijacije ili

44. S. Rinaldi Tufi, o.c. str. 92, br. 1, tab. I.

45. N. Cambi, *Nove potvrde egipatskih kultura u antičkoj provinciji Dalmaciji*, VAHD LXV-LXVII, 1963-65, str. 85, tab. XXII, 2, XXIII, 2.

46. N. Cambi, *Nove potvrde*, str. 96, si. 2. Starija literatura navedena je u bilj. 62.

47. N. Cambi, *Nove potvrde*, str. 97.

48. Usp. bilj. 42.

49. Usp. Mith. Lex. I, 2, stup. 2427.

50. Ibid. stup. 2427. Osobito su mnogobrojni primjeri iz Galije i Germanije. Usp. na primjer kod nekih brončanih statueta Merkura, H. Menzel, *Die römischen Bronzen aus Deutschland II*, Trier, Mainz, 1966, str. 3, br. 28, tab. 133, 14, 15 (Altbahtal); str. 121, br. 299, tab. 95. I na jednom primjerku iz naših krajeva javlja se

Merkur s pijetlom. Usp. N. Cambi, *Personifikacije godišnjih doba na spomenicima iz Salone*, VAHD LXII, 1960, str. 63 i d, tab. XVII, 1.

51. G. Weicker, *Hähne auf Grabstelen*, Athenische Mitk. XXX, 1905, str. 210.

52. Usp. Myth. Lex. II, 2, stup. 2806.

53. To su najčešći atributi Merkura. Na primjer oni se mogu vidjeti na statui Hermesa Richelieu polikletske inspiracije, *Polyklet*. Der Bildhauer der griechischen Klassik, Mainz, 1990, str. 609. br. 134. Ti su atributi ponekad zastupljeni i na statuama pokojnih smrtnika koji se prikazuju na način bogova. Na primjer kerikeion se pojavljuje na potpornju statue iz groba Manlijevaca na Via Appia u Rimu. Usp. *Polyklet*, str. 643, br. 173.

očišćenja.⁵⁴ Isto tako isplivava na površinu i duh konsakracije zaslužnog pokojnika u božanskom obliku i božanskoj sferi (*consacratio in formam deorum*).⁵⁵ U tom smislu pokojnik se u biti identificira sa samim božanstvom pokazujući se sličnim bogu i vrijednim konsakracije. Na taj način se naš dječak (čovjek dakle) pokazuje u sličnom (ne identičnom) obličju kao i Merkur želeći pokazati da je zaslužio život nakon smrti sličan božanskom. Zbog toga su tu božanska nagost i božanski atributi, ali ne i elementi koji bi ga predstavili kao samo božanstvo čime bi se stvorila zabuna, a to posve dobro odgovara koncepciji sličnosti, ne i identičnosti. U tome se sastoji suptilnost ikonografskog prikaza, o kojem je prethodno bilo već riječi.

Pokojnici se vrlo često predstavljaju na božanski način. Ta koncepcija heroiziranog smrtnika osobito je česta u kasnoj klasi i helenizmu. Preminuli čovjek se često pokazuje nag na nadgrobni stelama.⁵⁶ Taj se običaj nastavlja i kasnije tijekom cijele antike.⁵⁷ Nagost uvijek upućuje na idealizaciju, poistovjećivanje s herojima i bogovima.⁵⁸ Odjeća, naime, pokojnika kvalificira kao smrtnika i kao građanina, što ovdje, dakako, nije slučaj. U božanskom smislu sinjskog dječaka karakterizira i kesa, ali nedoumica postoji u vezi s pticom. Iako se u pitanju njene atribucije ne mogu odlučiti između kućnog ljubimca i pijetla, ipak valja naglasiti da je položaj ptice drukčiji nego kod Merkura.⁵⁹ Ako je pak pijetao u pitanju, nije isključeno da je tu životinju dječak nosio kao na poklon za žrtvu podzemnim bogovima.

Kako god bilo, teško je odlučiti se u pogledu interpretacije ptice i njenog značenja. Ali, mišljenja sam da se ipak temeljna simbolička poruka heroizacije dječaka ne može osporiti.

Ako proanaliziramo stav našeg dječaka, zapazit ćemo da je, bez obzira na neukost klesara, zasnovan na statuarnoj plastici. Različito postavljena stopala i razmaknute noge kao da iskazuju klasični kontrapost koji se razvio još u klasično doba i koji je zapravo bio najomiljeniji statuarni položaj svih, uvjetno kazano, stojećih statua.⁶⁰ Tom stavu odgovara i položaj desne ruke, ali ne u cjelini i lijeve. Glava je pak okrenuta na desnu stranu i tako balansira u skladu s pokretom nogu. Prema tome vrlo je vjerojatno da je uzor za prikaz našeg dječaka bio u statuarnoj plastici. Poznato je da je Poliklet izradio

54. Razni motivi na nadgrobni spomenicima, kad su u pitanju soteriološki prikazi, uglavnom odražavaju koncepte heroizacije nebeske ili neke druge besmrtnosti. O tome usp. A. Brelich, *Aspetti della morte nelle iscrizioni sepolcrali dell' Impero Romano*, Dissertationes Pannonicae, ser. I, fasc. 7, Budapest, 1937, passim; Fr. Cumont, *Recherches sur le symbolisme funéraire des Romains*, Paris 1942, osobito I i II pogl. Kritiku usp. A. D. Nock, *Sarcophagi and Symbolism*, *American Journ. of Arch.* 50, 1946, str. 140-170. Pregled usp. J.M.C. Toynbee, *Death and Burial in the Roman World*, London, 1971, str. 33 i d; P. Bovancć, *Utudes sur la religion romaine*, Paris, 1972, str. 299 i d.

55. H. Wrede, *Consecratio in Formam Deorum*, Mainz, 1985, passim.

56. Na grčkim nadgrobni stelama to se zapaža još od arhaiskog doba. Na primjer na steli Dermisa i Kotilosa ili pak steli Megakla i sestre File. Usp. W. Fuchs, *Die Skulptur der Griechen*, München, 1983 (3. uberarb. und ergänzte Aufl.), str. 468, si. 550 i 551.

57. Samo kao primjere usp. stelu iz Bizanta, N. Fira-

tli, *Les steles funéraires de Byzance gréco-romaine*, Paris, 1964, str. 90, tab. XXXIII, br. 117; stelu iz Arheološkog muzeja u Tirani, Albanien Schätze aus dem Land der Skipetaren, Mainz, 1988, str. 330, br. 217; ili pak stelu gotovo nage žene u obličju *Venus Victrice* s patnovom granom i golubicom do nogu iz British Museuma u Londonu, J.M.C. Toynbee, o.c. str. 249, tab. 79. Neobično zanimljiv primjer nagosti pokojnika iz rimskog doba je stela Tiberija Oktavija Diadumena koji je prikazan poput Polikletova Diadumena *Polyklet*, str. 559, br. 73.

58. O nagosti u antici usp. N. Himmelmann et alii, *Herrscher und Athlet. Die Bronzen vom Quirinal, Milano, 1989, str. 39 i d.*

59. Usp. bilj. 50 i 51.

60. To je karakterističan položaj za stojeće figure. Naime, posve je prirodno da figura stoji na jednoj nozi, s jednom petom koja se dodiruje poda (*uno crure insistere*) kako se to izražava Plinije, *Nat. hist.* XXXIV, 56. Taj je stav razradio Poliklet, usp. *Polyklet*, str. 44 (P.C. Bol), str. 186 (H. von Steuben), str. 436 (Ch. Neumeister).

barem jedan Merkurov kip,⁶¹ ali isto tako postoji niz statua toga božanstva koje su u biti preoblikovane prema poznatim tipovima Polikletovih statua, prema Doriforosu,⁶² odnosno prema Diskoforosu.⁶³ Na taj način je stvorena cijela serija novih kreacija, prema kojima su rađene Merkurove statue, a još više statuete, osobito od bronce.⁶⁴ Sve one također pokazuju stav kontraposta s Merkurovim atributima, a većina ih je naga ili ogrnuta samo hlamidom, prebačenom na razne načine.⁶⁵ Ako te tipove Merkurovih statua ili statueta usporedimo s našim reljefom, doći ćemo do zaključka da je ovaj prikaz nastao na temelju nekih od tih preoblikovanja arhetipa, za koje se ne smije reći da su kopije u pravom smislu riječi. I ptica u ruci je svakako jedna od inačica u odnosu na spomenute varijante, premda se ne može kazati da li je već negdje upotrijebljena u repertoaru nadgrobne plastike za što bi se ipak prije moglo odgovoriti pozitivno nego negativno.

Prema tome lik na sinjskom reljefu prikaz je pokojnog dječaka ili mladića, heroiziranog na način Merkura koji je svojim životom i vrlinama bio neka vrsta inkarnacija božanstva ili Novi Merkur i koji je svojom smrću otišao u sferu koju je zaslužio.⁶⁶ Taj vid heroizacije pokazuje da su ideje koje su se začele u antičkom svijetu proširile i u dubokom zaleđu antičke Dalmacije, iako, dakako, nisu bile onoliko proširene kao drugdje, što je posve razumljivo zbog konzervativnosti kraja koja je toliko puta zasvjedočena u brojnim i različitim izvorima. Drugih prikaza heroiziranih nagih mladića u unutrašnjosti, koliko je barem meni poznato, nema.

Ali, i iz drugih krajeva rimske Dalmacije na takav način heroiziranih pokojnika, koliko je meni poznato, nema. Ipak postoje dva spomenika iz Salone na kojima se pojavljuju biste pokojnika koji imaju nage grudi, ali oba imaju draperiju na ramenima. Na jednoj salonitanskoj ari prikazan je lik koji je evidentno nag,⁶⁷ a na svom lijevom ramenu ima skut hlamide lijepo složen i posuvraćen, kao što se to vrlo često vidi na kipovima božanstva, primjerice Jupitra⁶⁸ ili Merkura⁶⁹. I tu, smatram, može biti riječ o konsakraciji. Drugi je spomenik jedna bista u akroteriju sarkofaga.⁷⁰ Tu je pokojnik prikazan nag ogrnut palijem, što, čini mi se, više upozorava na čovjeka u filozofskoj odjeći i stavu, i to zapravo kiničkog filozofa, čije su zasade bile osobito popularne u nekim periodima kasne antike.⁷¹ I to je jedan od načina heroizacije, putem kulture ili putem umjetnosti, a ne imitacijom božanstva u stvarnom i formalnom pogledu.⁷²

Samo je jedan jedini reljef u Dalmaciji čiji formalni pristup slični sinjskom prikazu, iako je mnogo školovaniji, ali ne i u svim detaljima doradjeni prikaz.⁷³ To je ploča s likom mladog čovjeka koji stoji u istom položaju kao i sinjski (kontrapost), ali taj čovjek nema ni jedan jedini atribut. S obzirom da se ne zna kakvom je tipu spomenika pripadao reljef, teško je tvrditi da je i taj prikaz nosio istu eshatološku poruku kao i sinjski, jer

61. Usp. *Polyklet*, str. 118 i d (C. Bol).

62. O Doriforosu usp. *Polyklet*, str. 185 i d (H. von Steuben) te P. Zanker, *Klassizistische Statuen*, Mainz, 1974, str. 7 i d.

63. O Diskoforosu usp. *Polyklet*, str. 111 (P.C. Bol) i P. Zanker, o.c. str. 4 i d.

64. O tome usp. *Polyklet*, str. 397 d. (A. Leidbundgut).

65. Usp. *Polyklet*, str. 404 i d, si. 244, 245, 247 i d.

66. Usp. H. Wrede, o.c. passim.

67. Ara nije objavljena, a nalazi se u Arheološkome muzeju u Splitu.

68. Na primjer statuar Jupitra Verospi, Th. Kraus, *Das römische Weltreich*. Propyläen Kunstgeschichte, Berlin, 1967, str. 248, br. 274, tab. 274.

69. Usp. *Polyklet*, str. 398, si. 238 (A. Leidbundgut).

70. Spomenik nije objavljen, a nalazi se u Arheološkome muzeju u Splitu.

71. H.I. Marrou, *Mousikos Aner*, Roma, 1964 (reimpression anastatique), str. 209 i d.

72. H.I. Marrou, l.c.

73. Reljef nije objavljen, a nalazi se u Arheološkome muzeju u Splitu.

on, načelno gledano, ne bi morao biti nadgrobnog karaktera. Ali, s druge strane, mnogo je logičnije i u njemu vidjeti sepulkralni izraz nego religijski ili pak neki drugi.⁷⁴ Tada bi sigurno bio zastupljen i koji atribut, oznaka ili nešto što bi prikaz determiniralo. Nagost pak upućuje samo na heroizaciju, ali ne u formi određenog božanstva, nego impersonalnog herosa, tj. samog pokojnika. Prema tome splitski i sinjski spomenik su ikonografski slični, ali ne i identični.

Teškoću u pogledu interpretacije ovog salonitanskog primjerka pričinja činjenica što na prvi pogled nije jasno o kakvom je tipu spomenika riječ. Ta jednostavna ploča mogla je biti uzidana u neki mauzolej ili sličnu nadgrobnu arhitekturu kao dio kakvog sepulkralnog programa, ali ipak to nije moguće pouzdano tvrditi. Šteta je što se zbog uništenosti glave ne može dokazati da li je riječ o portretu, ili o idealiziranoj glavi. To bi riješilo dvojbu u koju sferu treba uvrstiti spomenik, odnosno kakvu simboličku poruku nosi. Moje skromno mišljenje je da ipak treba vjerovati u nadgrobni karakter, ali to je bazirano na nedostatku atributa, a ne na pouzdanim argumentima.

3. Oblik spomenika

Kojoj je vrsti nadgrobnog spomenika pripadao sinjski reljef? O tome do sada nije bilo riječi. Međutim, to pitanje je neobično važno i valja mu pokloniti dužnu pažnju.

Ono što je danas preostalo jest reljefna površina s prije obrađenim prikazom i obrubom. Bočne strane su izgleda bile glatke, koliko se to može zaključiti na temelju njihovih neznatnih ostataka. S obzirom da je spomenik bio upotrijebljen kao kamen u stepeništu, on je očito sveden na debljinu koja je odgovarala novoj namjeni (oko 20 cm, što je standard visine stepenice). Na stražnjoj strani blok je bio uglačan tako da bi poslužio kao stepenišna podloga. Očito je da je blok bio malo deblji, a to se, bez obzira na stanje očuvanosti, može ipak prilično pouzdano utvrditi. Na temelju profilacije, a i visine bloka, po svoj prilici je u pitanju nadgrobna ara kakvih je bilo mnogo u našim krajevima.⁷⁵ Are su postale popularne po prilici od sredine 1. st. i upotrebljavale su se vrlo dugo.⁷⁶ U primorskom pojasu počinju nestajati potkraj 2. st., ali se u unutrašnjosti upotrebljavaju još znatno duže. Ako je doista riječ o ari, tada valja pretpostaviti da je bila debela približno koliko je i široka na strani gdje je bio reljef, a to znači nešto oko 50 cm. Na taj način dobivamo prosječne dimenzije osrednjih ara, kako se može zaključiti prema mnogobrojnim primjerima u Dalmaciji.⁷⁷ Stoga, s priličnom sigurnošću možemo govoriti o tome da je riječ o ari, a ne o nekom drugom spomeniku neodređene namjene, kao što je bio slučaj s malo prije spomenutim reljefom iz Salone. Nadalje, valja pretpostaviti da je ara stajala na postamentu i da je na vrhu morala imati nekakav završetak,⁷⁸ po svoj prilici u obliku stiliziranog završetka stvarnog žrtvenika na kojem se obavljala žrtva.⁷⁹ Dakako da je to tu bila samo forma bez stvarne funkcije. Na jednoj strani je

74. Za njega važi upravo ono što je rečeno za sinjski reljef. Dapače nagi čovjek nema ni jedan jedini božanski atribut koji bi bio nužan za međusobnu distinkciju kada bi zaista bila riječ o božanstvu.

75. Ara kao vrsta nadgrobnih spomenika dosta često upotrebljavanih u Dalmaciji nije prostudirana kao cjelina. Nadam se da ću imati prigode pozabaviti se tim problemom.

76. Najraniji primjeri datirani su oko sredine 1. st., a potpuno nestaju, barem kad je primorski dio Dalmacije u pitanju, do kraja 2. st. Kraj produkcije, međutim, valja

znatno bolje proučiti, jer je znatno problematičniji.

77. U Dalmaciji su are visoke najčešće oko 1 m, pa čak i više. Usp. na primjer aru iz Smrdećca, N. Cambi-Ž. Rapanić, *Ara Lucija Granija Proclina*, VAHD LXXII-LXXIII, 1979, str. 97.

78. Usp. na primjer na ari iz Smrdećca, N. Cambi-Ž. Rapanić, o.c. si. 3, tab. VI, 1.

79. Usp. na primjer završetak oltara unutar ograde Ara Pacis u Rimu, *Kaiser Augustus und verlorene Republik*, str. 400 i d, si. 180.

vrlo vjerojatno bio natpis, a na drugoj neki reljef koji je mogao biti u nekakvoj programskoj vezi s našim prikazom heroiziranog dječaka prikazanog *in formam Mercurii*. Ali i o natpisu i drugom prikazu nije moguće bilo što konkretnije izreći. Ako je doista postojao natpis, tada je bio na pročelnoj strani. Na kraju trebalo bi upozoriti da nije isključeno da se drugi dio rascijepljene are nalazi još u stepeništu vrličke crkve, jer su se od tog spomenika mogla načiniti dva stepenišna kamena i da otpadne kojih desetak centimetara na presjecanje paralelopipeda po sredini.

4. Datacija

Na kraju ovog rada trebalo bi se osvrnuti i na pitanje datacije spomenika. Odgovor na taj problem je zaista težak jednostavno stoga što je riječ o dosta primitivnom klesarskom radu, pa je teško primijeniti neke elemente za datiranje na školovanim skulpturama. Ipak, pokušat ću se upustiti u taj zadatak, preuzimajući svjesno rizik eventualne pogreške. Postoje ipak neki oslonci koji se mogu iskoristiti. Ponajprije, ovakav prikaz ne može ići duboko u kasnu antiku. On je izrazito poganski i očito je da nije zamisliv čak i u nekom prelaznom periodu. Stoga bi kao gornju granicu valjalo odrediti prva desetljeća 4. st. S druge strane činjenica što su u očima naznačene šarenice pokazuje da prikaz ne može biti raniji od sredine 2. st.⁸⁰ Već je glede obrade sinjske glave u ovom radu bilo riječi o pojavi toga elementa karakterizacije očiju i njihova izraza. Prema tome nema dvojbe da je sinjska ara nastala u periodu od nekih 150 godina. Ali ja bih pokušao taj vremenski raspon ipak suziti, za što mislim da postoje neki stilski elementi. Tijelo se u tom pogledu ne može iskoristiti. Slična nespretnost je bezvremenska i može se promatrati tek u kontekstu onoga što ćemo zaključiti na temelju analize glave. S druge strane glava pokazuje izrazitu kubičnu strukturu i u proporcijama je mnogo veća od standardnih odnosa koje su utvrdili kanoni (manje od 6 puta u čitavoj visini tijela). Ovdje se, dakako, ne smijemo pozivati na realitet Polikletova kanona ili na iluziju Lizipovih proporcija, ali je ipak uočljiv nesrazmjer.⁸¹ K tome, glava je gotovo jednako široka koliko i visoka. Na kasno 3. st. upućuju krupne i široko rastvorene oči shematski obrubljene linijama kapaka. To je postupak prikazivanja glave koji jasno nagovještuje kasnoantičku ikoničnost. Po načinu tretmana glave ova je srodna portretima iz Sperlonge,⁸² Chietija,⁸³ pa čak i glavama na Galerijevom slavoluku u Solunu.⁸⁴ S obzirom na tu opću sličnost, i naš sinjski reljef valja datirati u predtetrarhijsko ili tetrarhijsko doba. Ali da bi se takova datacija još pokazala pouzdanijom obrazložio bih usporedbom s jednim salonitanskim mozaikom, s prikazom dječaka od 9 godina - Aurelija Aurelijana koji također na temelju karakteristika glave i frizure pripada tome dobu.⁸⁵ I ta dječaka glava ima slične strukturalne karakteristike, krupnu i kubičnu glavu, visoko i izbočeno čelo, kvadratne čeljusti i dakako vrlo velike oči. Međutim, ono što je još upadljivije, to je kosa koja nije posve kratka kao na tetrarhijskim glavama, nego je malo duža i poput sinjske pokazuje neku vrstu razmicanja pramenova od sredine prema stranama,

80. M. Wegner, *Hadrian*, str. 9 i d. O upotrebi tih detalja u očima usp. G. Daltrop, *Die stadtrömischen männlichen Privatbildnissen trajanischer und hadrianischer Zeit*, Münster, 1958, str. 71 i d.

81. O Lizipovom kanonu usp. A.F. Stewart, *Lysippan Studies I*, American Journ. of Arch. 82, 1978, str. 163 i d.

82. Usp. H.P. L' Orange, *Das spätantike Herrscherbild von Diokletian bis zu den Konstantin-Söhnen 284-*

361 n. Chr. Das römische Herrscherbild I, Berlin 1984, tab. 8, a,b.

83. H.P. L' Orange, o.c. tab. 8 c,d.

84. H.P. L' Orange, o. c. tab. 20 a,b.

85. O tom mozaiku nešto opširnije u posljednje doba N. Cambi, *Školovanje u antičkoj Dalmaciji, 290 godina Klasične gimnazije u Splitu 1700-1990*, Split, 1990, str. 407 i d. - Tu^{US}P- i drugu literaturu.

čak i s laganim kovrčanjem. Nije to, dakako, jedini prikaz koji ima slični oblik glave i frizure. Vrlo slične značajke frizure i glave, osim već spomenute glave na Galerijevu slavlolu, ⁸⁶ ima još i glava u Dioklecijanovu mauzoleju u Splitu (iako ne i identičnu), ⁸⁷ zatim glave s volovskim obilježjima, na dvije herme iz Salone, ⁸⁸ a zatim i muškarac na sarkofagu Dobrog pastira iz Salone. ⁸⁹ Mogao bih navesti još niz figura i portreta, ali to bi ovdje bilo suvišno, jer je i ovo dovoljno da osnaži tezu o dotaciji sinjskog reljefa u tetrarhijsko doba.

Ako su te paralele ispravno izabrane, tada smo, unatoč primitivnosti reljefa, dobili prilično siguran oslonac za datiranje spomenika u kasno 3. st. Prema tome, unatoč neškolovanom karakteru reljefa, on pruža određene elemente pomoću kojih se ipak može smjestiti u vremenu.

4. Zaključak

Sinjski reljef je, dakle, važno svjedočanstvo prodiranja specifičnih ideja o zagrobnom životu koje su se proširile u mnogim dijelovima antičkog svijeta, ali koje nisu imale neku osobitu popularnost u Dalmaciji. To svjedočanstvo je još važnije, ako se ima na umu da je riječ o spomeniku iz unutrašnjih regija rimske provincije Dalmacije koje su dugo ostale slabo romanizirane i koje nisu imale istaknutu kamenoklesarsku produkciju.

Oba ovdje obrađena spomenika vrijedno su obogaćenje Arheološke zbirke Franjevačkog samostana u Sinju koja posjeduje neke od najvrednijih antičkih spomenika iz cijele Hrvatske. Vrijedni su franjevci spasili mnoge spomenike i izložili ih na decentan način i sigurno je da će još mnoge spasiti na dobrobit naše kulturne baštine.

SUMMARY

TWO NEW ACQUISITIONS IN THE ARCHAEOLOGICAL COLLECTION OF THE SINJ FRANCISCAN MONASTERY

There is a large number of archaeological monuments in the archaeological collection of the Sinj Franciscan Monastery and it can be counted among the richest in the whole of Croatia. The collection was chiefly formed a long time ago.

Recently however, there were a few new acquisitions. More than a year ago the collection was enriched by two new monuments, discussed in this paper.

//. *Head of a woman*

The first monument is a woman's head (Pl.1) found at Košute near Trilj in the closest vicinity of ancient *Tilurium*. It is 0.09 m high (preserved from approximately the tip of the chin) and is 0.15 m wide. It was cut out of local limestone. It is slightly damaged. Part of the right side of the face is broken and so is the back of the head down to the end of the neck. The tip of the nose is missing and is damaged below the centre.

86. Usp. bilj. 83.

87. H.P. L' Orange, o.c. str. 102 i d, tab. 13, s ranijom literaturom. Usp. također i N. Cambi, *Antički portret*, str. 125, 189, br. 110, si. 106.

88. Usp. H.P. V Orange, o.c. str. 102, tab. 9. Usp.

također i N. Cambi, *Antički portret*, str. 129, 190, br. 112, si. 109-111.

89. Posljednji put o njemu usp. N. Cambi, *Antički portret*, str. 133, 190, br. 119. Stariju lit. usp. ibidem u bilj. 506.

The head apparently depicts a mature woman, whose age is difficult to establish. Individual features are not particularly indicated. It is certainly a private portrait, most probably from a statue which have a sepulchral function. Funerary sculpture is known throughout the Roman world, and only tombstones (stelai etc.) have hitherto been known from Košute.

Although the hair-style has not been entirely preserved, it can quite reliably be reconstructed. Its special feature is the back, which is even and covers the entire calotte of the skull, the mass of the hair is held at the back and falls down without any specific articulation, being braided into a simple plait. This back hair-style is only found during the Trajanic epoch. On the other hand the Trajanic hair-style differs in front. This can especially be followed on portraits of Plotina, where there are always several zones of very elaborately articulated hair or artificial additions. Because of the front part of the hair it is obvious that this did not serve as an example for the head from Sinj, in spite of the similarity of the back. Obvious similarities on both back and front can only be found slightly later in the last type of Sabina coiffure. There are two variants with a similar simple hair-style in the front and a plait behind. The first variant had a small amount of hair in the front, therefore it does not correspond to the one from Sinj in all details (Capitoline Museum in Rome, see note No.25). The second variant is more like it, because in the front the hair is simply parted in the middle by an even line (Capitoline Museum also, see note No.26). Therefore there is no doubt as to the prototype and the way of dressing the hair of this female portrait.

This is one of the elements to be taken into consideration in dating the head from Sinj. Among other stylistic elements we must also take into consideration the fact that on the eye-balls there is no indication of iris and pupil. These are still lacking on the Sabina heads, which means that some female portraits from around 130 A.D. still lack this detail. However there is not always iris, or pupil are not always indicated on later male portraits, like for instance the portrait of a bearded man of the Antonine period from the Zadar Archaeological Museum. This means that the Sinj head was made somewhere between 130 and 140 A.D.

The portrait from the Sinj Collection possesses certain classical elements, expressed in simple, dignified and discreet features, and in the relatively modest presence of realistic characteristics, which one would normally expect on a portrait.

The fact that the portrait was made out of local limestone proves that it is the work of local workshops. It is a pity that there are not more of such examples of sculpture which could furnish us with firmer basis for an analysis of the provenance of the workshop. Even a very superficial study of the Sinj sculpture shows a peculiarity and specificity which has its source in the formative and autochthonous components of the figurative expression.

//. *Relief with a boy*

The second fragment to be discussed here was discovered on the staircase of the church in Vrlika in course of repairs. The size of the sandstone fragment is: height 0.79 m; 0.49 length; 0.19 thick.

On the front a naked youth is depicted. The field with the relief has a simply moulded frame. The youth's head is exceedingly large. In his left hand he is holding a bird by its neck, and in his right arm a leather purse. The last is Mercury's usual attribute, when he is shown as the patron of merchant's and of trade. The bird however

remains problematic. In the first place it is very difficult to establish the species, it is also unclear why the boy is holding it. There are two possibilities of interpreting this attribute. This bird depicted was either a favourite pet, some sort of a child's toy. The difference between this and other birds, shown in this role on sepulchral monuments, this bird is large and it is held by the boy like a hen by its neck, but the figure does not permit any precise identification. Another possibility would be to look for a bird among other attributes of Mercury, in whose direction we are also directed by the purse in his right hand. Mercury never hold a bird in his hands, but there is frequently a rooster, a bird of the Undenvold a sacrifice for the souls of the dead, etc. It would however be very difficult to chose any of these possibilities, because as his bird-toy the boy might even have had a large raven.

The boy's figure, in spite of its divine attributes (nudity and the purse), does not represent Mercury. It is the picture of a god-like man, who himself is not a god. This is a case of the *knovra* sepulchral phenomenon, the consecration of the deceased in a divine shape, which was quite frequent in Antiquity (*consecration in formom deorum*). This means that the boy was, through his life and by his abilities, worthy of consecration, which fits into the conception of similarity well, but not into that of identity, as offered by the relief. The way the boy was shown has a statuary form, with the typical contra-post, which was not very well executed.

Judging from the moulding and the fragment's dimensions there is no doubt that it is a funerary altar. There was probably an inscription cut into one of the sides which has not been preserved. Altars normally represent a popular shape of sepulchral monuments in Dalmatia. On the coastal strip they appear during the 1st and disappear towards the end of the 2nd century A.D.

The major problem concerning the dating of the *ara* is that the scene is quite primitively executed, which must be taken into consideration. Judging from its outspokenly pagan contents, it cannot be later than the first decades of the 4th century. On the other hand, the fact that the iris and the pupils are indicated on the eye-balls, proves that it cannot be much older than the mid-second century A.D. This span of time however can be considerably narrowed, if we analyze the boy's portrait. His large head and big eyes show the features of Tetrarchic sculpture which is also reflected in the sturdy proportions of the body. There are numerous portraits of the Tetrarchic era, whit which this sculpture can be compared. Particularly alike is a man's figure on the well-known sarcophagus of the Good Shepherd from *Salona* and the boy on the mosaic of *Aurelius Aurelianus*, also from *Salona*. Both figures have a very similar hair-style. Therefore this monument from Sinj should to be dated to the Tetrarchic period, more precisely to the very end of the 3rd or the beginning of the 4th century A.D.

Our relief is therefore a very important testimony of the penetration of specific ideas about after death life spreading through many parts of the Ancient world, but did not enjoy such popularity in Dalmatia. This testimony is the more important if one realizes that the monument in question comes from inner Dalmatia, from a region which was less romanized and did not boast of particularly developed stone carving.

Rukopis primljen 6.XI.1992.

Rukopis prihvaćen 18.XII.1992.

BORIS ILAKOVAC

*Sv. Vinka Paulskog 7
Zadar*BRONČANI OKOVI OD OSOVINA RIMSKIH VRATA IZ ULICE
KRALJSKOG DALMATINA U ZADRU

UDK 904:73.023.3 (36)

Izvorni znanstveni rad

Dva skoro ista brončana cilindra L i D imaju isti promjer od 43,5 milimetara, a visinu od 39,5 milimetara i 39,0 milimetara, si. 1. S vanjske su strane ukrašeni s po dva para utokarenih koncentričnih brazda C.

Na osnovu unutrašnje izbočine A kao i izlizane površine s donje strane obiju predmeta smatra se da pripadaju okovima s kojima su bile okovane osovine rimskih vrata. Na to ukazuju i ukucane oznake s donje strane. Na okovu L oznaka je nejasna jer je površina trošenjem izlizana, dok se na okovu D još jasno može uočiti rimska brojka XII. Oba okova pripadaju tipu rimskih vrata s koso užlijebjenim pragom.

Godine 1965. tijekom zemljanih radova za izgradnju nove dvokatnice u ulici Kraljskog Dalmatina (bivša Pupinova ulica) građevinsko poduzeće Jadran naišlo je na stare zidove i o tome obavijestilo Arheološki muzej u Zadru. Za višemjesečnog istraživanja, ali samo na području planiranu za novogradnju, zatečen je dio bogato opremljene rimske vile, što potvrđuju i nalazi četiriju mozaičnih podova, bazen (impluvium), koji je izgleda pripadao atriju, te pokretni nalazi od keramike, stakla i metala.¹ Od tih nalaza objelodanjujemo dva brončana okova od osovina (stožera) rimskih vrata, koji su, bar za naše istražno područje, do sada jedinstveni.²

Kako prikazuje si. 1, to su dva skoro potpuno jednaka, šuplja predmeta. Lijevi (na si. 1 pod oznakom L) cilindričnoga je (valjkastog) oblika. Vanjski je promjer 43,5 milimetara, a visina cilindra istog promjera je 36 milimetara.

Ispod opisanoga cilindra nalazi se koncentrično suženje, na si. 1 pod oznakom B, promjera 31,0 milimetar i svega 2,5 do 3,0 milimetra visoko. Ukupna visina predmeta je 39,5 milimetara.

1. Na naš je zahtjev projekt za novogradnju izmijenjen. Razina poda suterena nalazi se na istoj visini kao i pod rimske zgrade, a sačuvani mozaički podovi okruženi ostacima zidova pokriveni su pijeskom i sitnim tučnikom. U suterenu i visokom prizemlju sada se nalazi trgovačko poduzeće Dalma.

2. Koliko poznajem muzejske zbirke u Hrvatskoj i tek djelomice dostupnu mi stručnu literaturu, takve predmete dosad nisam zamijetio,

Suženi dio B malo je nadolje sferičan i, mada je uporabom dosta izlizan i bez tragova patine, s donje su strane ostali usječeni tragovi brojčane oznake, dvije ali ne i paralelne crte (si. 1).

Točno u sredini donjega dijela B nalazi se malo kružno udubljenje, vjerojatno ostalo od načina obradbe na tokarskom stroju.

Vanjski je plašt s vanjske strane ukrašen s po dva para utokarenih koncentričnih brazda. Gornji par C_1 nalazi se 5,5 milimetara ispod gornjega ruba, a razmak između utokarenih brazda je 2,5 milimetara. Donji par C_2 je 27 milimetara ispod gornjega ruba s nešto većim međurazmakom između utokarenih brazda od 3,5 milimetara (si. 1).

Plašt cilindra debeo je 5 milimetara, i, što je za tumačenje funkcije ovih dosad jedinstvenih predmeta odlučujuće, na unutrašnjoj strani nalazi se prema sredini klinasta izbočina (rebro) jednako visoko kao i unutrašnja dubina okova -32 milimetra (na si. 1. označeno s A). Kako prikazuje presjek 1-1 na si. 1 spomenuta je izbočina u presjeku klinastog oblika. Dio tog rebra koji je najbliži sredini širok je 2,5 milimetra, dok je dio uz plašt cilindra širok 4,5 milimetra.

Vanjski promjer drugoga parnjaka (na si. 1 pod oznakom D) iznosi isto kao i prvome, 43,5 milimetara, a visina cilindra 35,5 milimetara. I ovdje se s donje strane nalazi koncentrično suženje s B promjerom od 31,0 milimetra, a svega 3,5 milimetra visoko (si. 1) Donja strana suženja B i ovdje je malo nadolje sferična i uporabom izlizana. Zahvaljujući dublje utučenoj brojčanoj oznaci, još se lako čita rimski broj XII. (si. 1).

Kao i kod opisanoga predmeta L vanjski je plašt cilindra također ukrašen dvama parovima utokarenih brazda. Gornji C_1 udaljen je od gornjega ruba 5 milimetara, s razmakom između brazda od oko 2,5 milimetara, a drugi C_2 udaljen je od gornjega ruba 26,5 milimetara, s razmakom između utokarenih brazda od 3,5 milimetra (si. 1). Ukupna visina predmeta D nešto je manja od prije opisanoga L i iznosi 39,0 milimetara.

Isto kao i kod okova L i ovdje se s unutarnje strane nalazi izbočina (rebro) klinasta oblika u presjeku. Uži dio, usmjeren prema sredini, debeo je oko 4 milimetra, a dio uz unutarnji plašt širok je 7 milimetara (si. 1). Točno u sredini, s donje strane, nalazi se plitko udubljenje s promjerom od oko 2 milimetra, što je, kako pretpostavljamo, ostalo od obradbe na tokarskome stroju.

Oba su predmeta izlivena u bronci, a nakon lijevanja vanjske su strane obrađene na tokarskome stroju i ukrašene s po dva para koncentričnih brazdi C. Kako je rimska proizvodnja poznavala samo ručnu izradbu, neobično je da su oba predmeta jednako teška, svaki po 225 grama. Fotografija (si. 2) svjedoči da su predmeti veoma dobro ušćuvani i prekriveni plemenitom patinom.

Zašto se s toliko sigurnosti ovi predmeti nazivaju okovima za osovine rimskih vrata? To su prije svega rebraste izbočine A na unutarnjoj strani cilindra. Tek kad je stolar zgotovio drvenu vratnicu, nabijen je na donjoj strani osovine stožera vrata opisani okov (si. 1). Rebrasta istaka A imala je namjenu da spriječi da se okov pod težinom vrata ne počne okretati u drvenome stožeru. Stoga se na cilindričnome okovu ne nalazi neka bočna rupa za čavao koji bi u tom slučaju imao istu namjenu, već je kao bolje pronađeno zatečeno rješenje. Na oba su predmeta izlizane samo donje površine na suženju B, jer se na tome dijelu okovani stožer osovine vratnice okretao. Oba su okova praktički ne samo istih dimenzija i težine, već su i na isti način ukrašeni s po dva para utokarenih brazda C. Zato se pretpostavlja da su okovi pripadali istim dvokrlnim vratima.

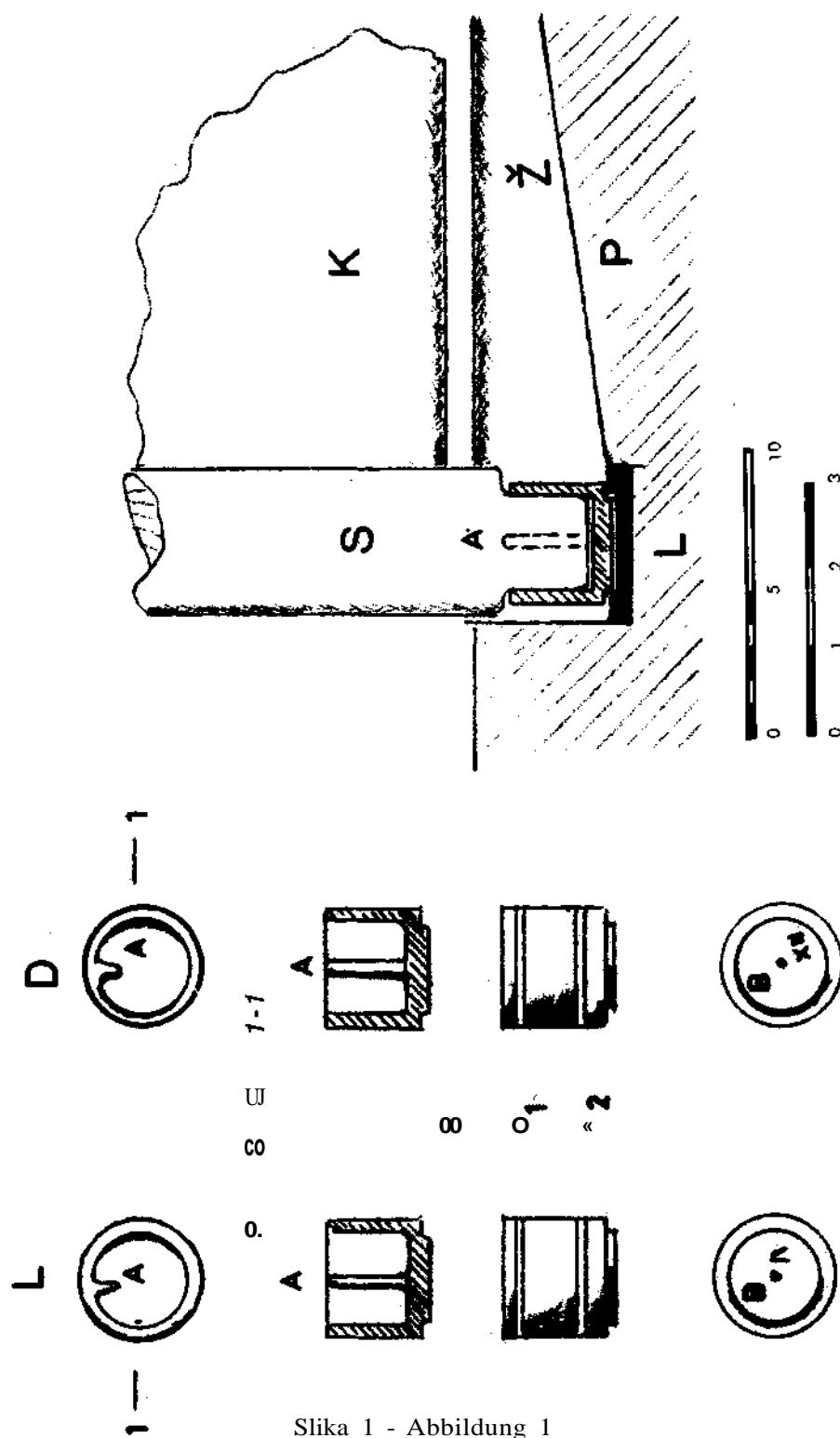

Slika 1 - Abbildung 1

I veoma važno i iznenađujuće, na donjoj strani suženja B bile su usječene brojčane oznake. Ta se praksa, dakle, proteže još od antičkih vremena do danas! Oznake služe zato da se skinuta vratnica može bez traženja a pomoću signiranih oznaka ponovno vratiti na svoje mjesto.³ Takve oznake pretpostavljaju da su se iste morale nalaziti i na kamenome ili drvenome dovratniku.

Opisani cilindrični okovi za osovine stožera rimskih vrata morali su imati i neko čvrsto i nepomično metalno ležište u pragu, na kojeg se prenosio sav teret vratnica i na kojem su se okretale i trle okovane vratnice. Na temelju različitih oblika isklesanih ležišta za takve metalne pločice, a ponekad i zatečenih nalaza, dokazuje se kako su takve pločice izgledale.⁴ Na si. 1 prikazan je način ugrađivanja takvog okova u donji dio vrata. Zacrtnjeni dio L odnosi se na donji i nepomični metalni dio ležišta, u kojem se okretala vratnica.

Brojčana oznaka XII. na okovu D uz ostalo dokazuje i to da se u toj rimskoj vili nalazilo najmanje šest dvokrilnih vrata takvoga tipa.⁵

Zašto je parnjak L na donjoj strani više izlizan od svog parnjaka D? Pretpostavljamo da je to stoga što je pripadao istim dvokrilnim vratima i što su se vratnice s okovom L, slično kao i danas, mnogo više otvarale, pa su se onda i u ležištu više trošile.

Nakon prethodnih studija o rimskim vratima danas je lako ustvrditi da su vrata s opisanim brončanim okovima bila poznata još helenističkomu svijetu. To su poznata i u uporabi najzastupljenija vrata sa žljebastim kosinama u pragu. A povoljan smještaj pokućnice unutar urbanog areala te ukrašeni brončani okovi bar djelomice ukazuju da je vlasnik vile pripadao ondašnjoj oligarhiji kolonije *Iader*.

ILUSTRACIJE ABBILDUNGEN

SI. 1

Brončani okovi L i D. A - klinasta izbočina, B - ležište; C - koncentrične brazde; L - donje metalno ležište; P - kameni prag; S - stožer vratiju; K - krilo od vrata; ž - žljebasta kosina.

Abb. 1

Bronzebeschläge L (links) und D (rechts). A - Keilförmige Verstärkung; B - Lager; C - konzentrische Rillen; L - unteres Metallager; P - Steinschwelle; S - Türachse; K - Türflügel; ž - schiefgelegene Rille.

SI. 2

Izgled brončanih okova za vrata.

Abb. 2

Tiir-Bronzebeschläge.

3. I današnji stolari kao i nekoć rimski označavaju vratna i prozorska krila te okvire u koje se ugrađuju, ali ne arapskim nego uvijek rimskim brojevima.

4. Jedan dio takvih rješenja vidi u B. ILAKOVAC, Rimski vrata s koso užljebljenim pragom, *Radovi Insti-*

tuta JAZU u Zadru, sv. X, Zadar 1963, str. 171-211, uz 25 priloga.

5. Rimski vila urbana nije u cijelosti istražena jer se njezin neistraženi dio još nalazi ispod susjednih i nastajanih zgrada.

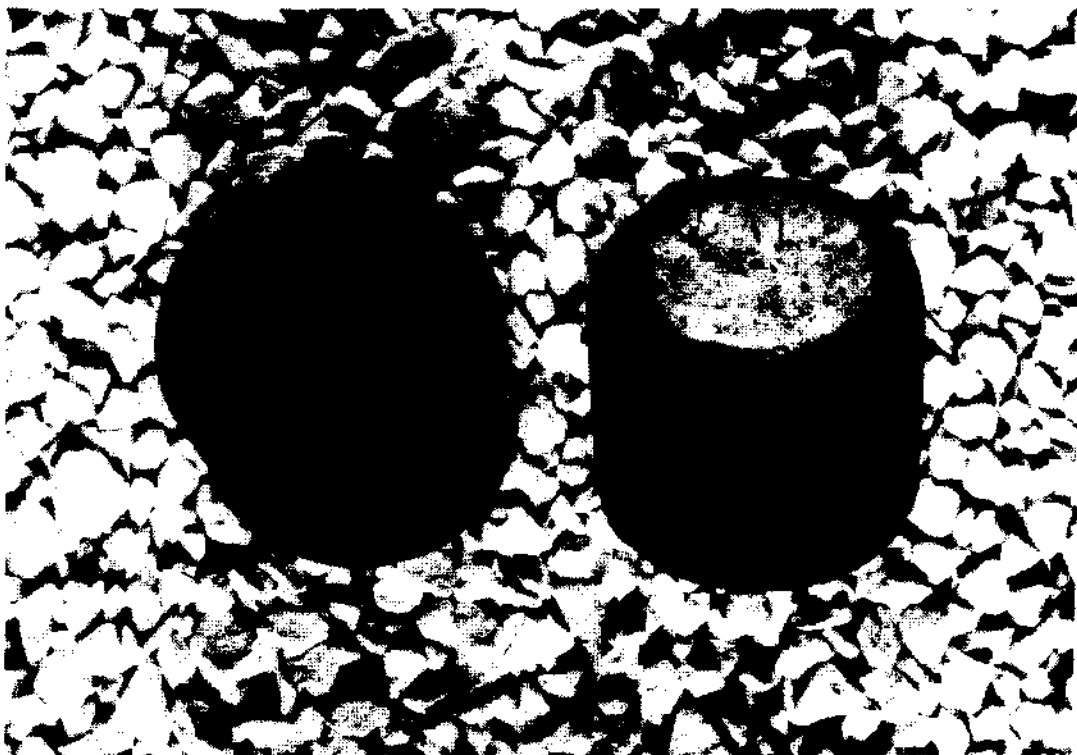

Slika 2 - Abbildung 2

ZUSAMMENFASSUNG
BRONZEBESCHLÄGE EINER RÖMISCHEN TÜRACHSE AUS DER KRALJSKI
DALMATIN-GASSE IN ZADAR

Es handelt sich um zwei, fast identische Bronzezylinder L (links) und D (rechts), im gleichen Durchmesser von 43.5 mm, und Höhen von 39.5 und 39.0 mm (Abb.1). Ihre äussere Seite ist mit zwei Paaren von gedrehten konzentrischen Rillen (C) verziert.

Aufgrund der inneren Verstärkung (A), sowie der abgenutzten unteren Oberfläche dieser Gegenstände kann man sie als Achsenbeschläge einer römischen Tür betrachten. Darauf weisen auch die eingeschlagenen Zeichen auf der Unterseite hin. Dieses Zeichen ist auf dem Beschlag L wegen der starken Abnutzung unklar, während auf dem Beschlag D noch die römische Zahl XII sichtbar ist. Beide Beschläge gehörten einer römischen Tür, deren Schwelle mit einer schiefen Rinne versehen war.

Rukopis primljen 6.IX.1992.

Rukopis prihvaćen 18.XII.1992.

ZORAN GREGL

Arheološki muzej u Zagrebu
Trg N. Zrinskog 19, HR 41000 ZAGREB

ANTIČKO NALAZIŠTE REPIŠĆE KOD JASTREBARSKOG

UDK 904:726.84 (36)
Izvorni znanstveni rad

Podaci i materijal o lokalitetu Repišće prikupljeni su još od sredine 19. st. no prvi koji su ga obišli i ostavili dokumentaciju o tome bili su Branka Vikić-Belančić i Marcel Gorenc. Budući da je ovaj broj »Vjesnika« posvećen B. Vikić-Belančić, smatrali smo korisnim to spomenuti, a u članku će biti obrađeni i neki noviji rezultati istraživanja na tom području.

U Plešivičkom prigorju registrirano je još u prošlom stoljeću više rimskodobnih lokaliteta; brežuljkast teren južno od masiva Samoborskog gorja pružao je odlične uvjete za razvoj života (plodno tlo, pašnjaci, šume, voda), a konfiguracija tla je takova da je omogućavala stvaranje naselja u različitim povijesnim razdobljima pa tako na relativno malom prostoru imamo gotovo jedan kraj drugog i ranocarski *vicus* i kasnoantički refugij; paljevinsku nekropolu pod noričko-panonskim tumulima i kasnoantičke skeletne grobove. Na ovome će mjestu biti riječi o jednom od takovih lokaliteta - selu Repišće u općini Jastrebarsko, smještenom zapadno od Zagreba.

Prvi podatak o Repišću kao arheološkom lokalitetu potječe od 19. veljače 1865. godine,¹ a odnosi se na pismo Mijata Sabljara² gospodinu Ivanušiću, vlastelinu u Repišću. Pismo glasi:

Blagorodni gdine!

Vi ste meni u nar. Muzeju kazali, da ste na Vašem imanju različitih starinskih stvari izkopali, i bili ste tako dobri obećati, da ćete njih narodnom Muzeju pokloniti.

Ja si uzimljem tu slobostinu Vas Blagorodni Gdine liepo umoliti, da bi njih, kod kakve prilike amo odpravite. I ulomci od hrbinah, na kojim je kakav ures, slika ili koje slovo vriede, da se u Muzeju sačuvaju.

Ta Vaša žrtva će se zahvalno primiti, Vaše slavno ime u muzejski zapisnik uvrstiti, i kroz Nar. Novine, Domobran i Agramer Zeitung občinstvu obznaniti.

Mlijatl Slabljarl

1. Arhiv AMZ, fascikl Repišće.
2. Mijat Sabljara bio je dugogodišnji djelatnik Narodnoga zemaljskog muzeja u Zagrebu, a ovo pismo mo-

žemo smatrati jednim od posljednjih budući da je te godine umro. O njegovoj djelatnosti usp: »Muzeologija«, sv. 28, Zagreb, 1991.

Nažalost, nije sačuvan nastavak korespondencije niti raspoložemo podacima o tome da li je neki materijal tom prigodom bio dopremljen u muzej. Slijedeći podatak koji se odnosi na Repišće potječe iz 1979. godine, kada je prigodom kopanja rova za polaganje vodovodnih cijevi pronađena »kamena ploča«. Prvi su na teren izašli Branka Vikić-Belančić i Marcel Gorenc, a iz njihovog izvještaja izdvajamo slijedeće:

Pregledom mjesta nalaza ustanovljeno je da je dislocirani građevni materijal antičkog podrijetla, što se naročito može potvrditi reljefom na ploči, bazom rimskog žrtvenika i fragmentima rimske cigle, te ulomcima rimskog žbuknog poda sive boje. Detaljnom analizom položaja nalazišta u prostoru, moglo se ustanoviti, da je recentna cesta presjekla u smjeru sjever-jug uzvišenje ovalnog oblika... Stoga ne bi bilo nikakvo čudo da se tu nalazilo i groblje, što pokazuje i nadgrobna ploča vojnog karaktera.

Ploča je rađena od vapnenca, bjelkasto-žučkaste boje te ima veličinu 88 X 60 X 32 cm. Stanje joj je dosta loše jer je na površini djelomično otucana, a djelomično i jače izlizana. Kako su rubovi oštećeni, ne može se točno odrediti prvobitna veličina. Na gornjoj strani ima ploča profilaciju širine 10 cm, a neposredno ispod nje nalazi se gornji rub reljefa koji prikazuje legionarsku kacigu s grebenom, krijestom i zavijorenom perjanicom, te oštećenim štitnikom za obraz. U donjem desnom uglu ploče vide se tragovi rada sa svrdlom u obliku rupičastih nizova koji zatvaraju sferne trokutaste površine od kojih je oljušten gornji sloj reljefa, pa se ne može ustanoviti što je zapravo prikazano.

Vidljiva visina kacige koja je postavljena u profilu iznosi 25 cm. Usprkos spomenutih oštećenja ploča je vrlo interesantna kako radi mjesta nalaza tako i zbog ikonografskih karakteristika, jer su spomenici ove vrste dosta rijetki... Prilikom razgovora s mještanima upozoreni smo da se u nedalekom Repišću također javljaju ostaci zidova, kamena, opeke i ulomaka glinenog posuđa, pa smo se uputili cestom do kuće Mije Pavlovića, Repišće b.b., čija se kuća nalazi uz zapadnu stranu ceste Kozlikovo-Repišće.

Arheološki lokalitet nije u ovom slučaju vezan uz cestu nego leži nešto zapadnije, na jednoj od mnogobrojnih terasa koje se spuštaju do potoka Konjava.³ Prilikom nedavnih zemljanih radova vlasnik je nailazio na velike količine građevinskog materijala, rasutog po cijeloj površini oranice, a djelomično i na vezane zidove koji su i ranije bili oštećeni prilikom krčenja šume koja je donedavno pokrivala sadašnje njive i oranice...⁴

Nadgrobna ploča iz Repišća prebačena je u Zavičajni muzej u Jastrebarskom, no kako se već cijelo jedno desetljeće uređuje dvorac Erdödy u kojem je muzej smješten, nismo bili u mogućnosti fotografirati spomenik.

Slijedeći podatak koji se odnosi na ovaj lokalitet potječe iz 1990. godine; rekognosciranjem šireg zagrebačkog područja registrirano je više skupina noričko-panonskih tumula, od toga jedna u Repišću.⁵ U skupini je bilo najmanje 6 tumula; četiri se nalaze na oranici neposredno uz mjesto na kojem je pronađena stela. U potpunosti su izorani tako da su vidljivi samo u zimskom razdoblju (ako nema snijega), a očituju se kao tamno smeđi krugovi na oranici (tumuli 1-4). Visina im nije mjerljiva, pa smo uspjeli registrirati samo njihov promjer. Tumuli 5 i 6 dvadesetak su metara udaljeni od mjesta gdje je nađena stela i sretna je okolnost da se nalaze u šumi pa iako je vidljivo uleknuce na njihovom vrhu (na osnovi kojeg možemo pretpostaviti da su pljačkani), ostali su sačuvani u punoj visini. Dimenzije tumula su slijedeće:

3. Na specijalki Jastrebarsko - 15 (mjerilo 1:5000) iz 1985 godine koju je otisnuo Zavod za kartografiju Geodetskog fakulteta u Zagrebu, spominje se termin Gonjeva,

4. Arhiv AMZ, fascikl Repišće, izvještaj Branke Vikić-Belančić i Marcela Gorenc.

5. Z. Gregl, *Noričko-panonski tumuli u Hrvatskoj*, Izdanje HAD-a, sv. 16, Zagreb, 1990, str. 102-106.

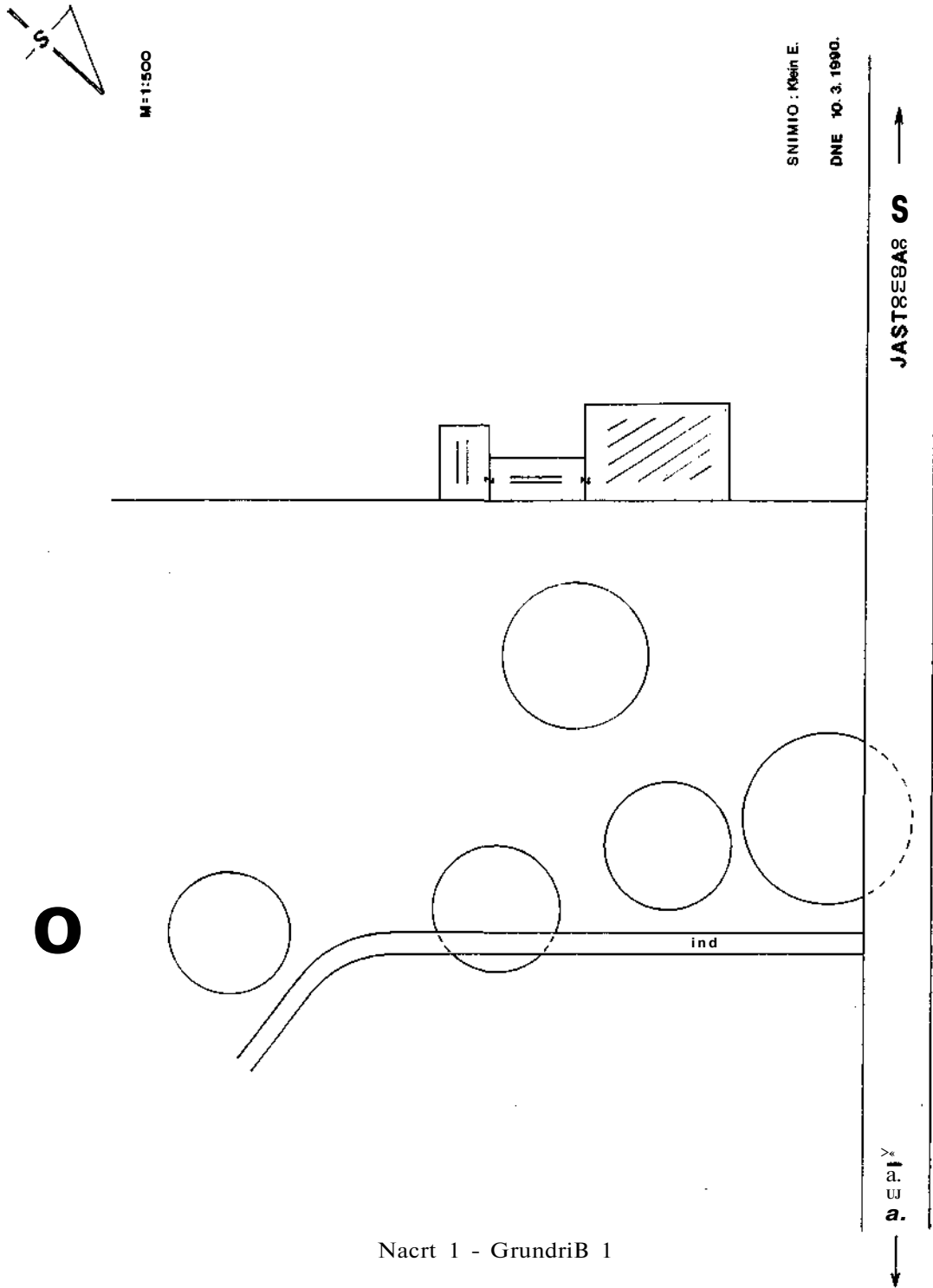

Nacrt 1 - Grundriß 1

Tumul 1-prom. 17 m
Tumul 2-prom. 14,5 m
Tumul 3-prom. 15 m
Tumul 4-prom. 14,5 m
Tumul 5-prom. 12,5 m
Tumul 6-prom. 5 m

Zaključna razmatranja

Podaci sačuvani u arhivu Arheološkog muzeja u Zagrebu te rezultati vlastitih rekognosciranja dopuštaju nam mogućnost stvaranja određenih zaključaka o lokalitetu Repišće; iako nikad nije bilo provedeno iskopavanje, smatramo da se na tome mjestu u ranocarskom razdoblju nalazila jedna *villa rustica* te u njezinoj blizini i nekropola pod tumulima. Podatak o naseobinskom objektu potječe iz izvještaja B. Vikić-Belančić i M. Gorenca u kojem se spominju ostaci zidova, kamena i opeka »na jednoj od terasa koje se spuštaju do potoka Konjava.«⁶ Nedaleko od objekta (oko 600 metara) nalazi se, još djelomično vidljiva, i skupina od šest tumula. Dva su aspekta zbog kojih tu skupinu smatramo izuzetno zanimljivom; prvo, riječ o najzapadnijoj grupi noričko-panonskih tumula u Hrvatskoj i, drugo, vrlo je rijetka situacija da se kameni nadgrobni spomenici javljaju na nekropolama zajedno s tumulima⁷ (npr. takovu situaciju u Hrvatskoj poznajemo još samo na lokalitetu Donji Čehi).⁸

Ako pak terensko stanje sagledamo u povijesnom kontekstu, opet dolazimo do zanimljivih zaključaka na osnovi kojih možemo pratiti blisku povezanost povijesnog razvitka i prirodnih uvjeta. Naime, da bi u određenom trenutku na određenome mjestu došlo do osnutka nekog naselja i razvitka života uopće, potrebno je da se te dvije komponente poklope. Zoran primjer za to je upravo Plešivičko prigorje, tj. područje na kojem se nalazi selo Repišće. Ranocarsko naselje (*vicus* ili *villa rustica* + nekropola) nalazi se na južnoj, sunčanoj strani Samoborskog gorja na brežuljkastom terenu koji se spušta prema dolini Kupe. Budući da vlada mir, nema potrebe za izgradnjom utvrđenih naselja ili traženjem prirodnih prepreka koje bi eventualnom neprijatelju otežavale napade. Situacija se u 4. stoljeću drastično mjenja; umjesto naseljavanja na lako pristupačnom terenu dolazi do izgradnje refugija na strmim obroncima planina. Oko 2,5 km sjeverno od Repišća nalazi se prethistorijska gradina Sv. Marija pod Okićem. Od početka ovog stoljeća u Arheološki muzej u Zagrebu pristizao je povremeno i antički sitni materijal,⁹ a probno sondiranje provedeno 1990. godine dokazalo je da se na tome mjestu u kasnoj antici nalazilo naselje.¹⁰ Tom je prigodom pronađeno više ulomaka kasnoantičke keramike te tegula i tubula. Neposredno pak uz gradinu čiji je lokalni naziv Grič, a u literaturi se vodi kao Sv. Marija pod Okićem, nalazi se Popov dol.

R. Kučas, župnik u Sv. Mariji pod Okićem, još je 1894. godine pisao Brunšmidu, a 1904. godine Hoffilleru obavještavajući ih o pronalaženju »*rimskih starina*« u grobovima te nudeći svoju pomoć i suradnju pri eventualnom istraživanju.¹¹ Koliko je nama poznato, iskopavanje nije na tome mjestu nikad provedeno, a do 1908. godine poklonom

6. Vidi bilj. 4.

7. Otto H. Urban, *Das Gräberfeld von Kapfenstein und die römischen Hügelgräber in Osterreich*. Münchner Beiträge zur Vor- und Frühgeschichte, Bd. 35, Mttchen, 1984, s. 153-155.

8. Z. Gregl, sp. djelo, str. 101.

9. Npr. 1903. g. došlo je nešto sitnog brončanog materijala kao »poklon Milke Gorjanović, supruge sveuč. profesora.« Npublicirano.

10. Iskopavanje su vodili D. Lapajne i Ž. Škoberne, koji su mi skrenuli pažnju na taj podatak.

11. Arhiv AMZ, fascikl Popov dol.

je u Arheološki muzej dospjelo nešto sitnog materijala (uglavnom brončanih narukvica i staklenih kalotastih pehara).¹² Svi ovi podaci dopuštaju nam zaključak da se na lokaciji Popov dol nalazila nekropola na kojoj su se pokapali stanovnici obližnjeg refugija. I dok tumule iz Repišća možemo samo okvirno datirati u I—II. st., stakleni materijal iz grobova u Popovom dolu potječe iz IV. stoljeća.¹³

O atraktivnosti ovog prostora za naseljavanje u kasnoantičkom razdoblju govore nam još dva lokaliteta u neposrednoj blizini: Pavlovčani i sedlo Plešivice. Dopis vlastelina Đure Vinščaka od 7. svibnja 1896. godine spominje »26 komada zemljanih iskopina nadjenih u mom vinogradu u Pavlovčanima kraj crkvice sv. Pavla prigodom rigolovanja u dubljini od 75 cm, zajedno sa jednom željeznom izkopinom.«¹⁴ Obilaskom terena 1989. godine, utvrđena je situacija gotovo identična kao i na lokalitetu Sv. Marija pod Okićem.

No, naseljavanje na ovom prostoru možemo pratiti i dalje; oko 1 km sjevernije od prethistorijske gradine i kasnoantičkog refugija Sv. Marija pod Okićem nalazi se i sam plemićki grad Okić. Ubraja se među najstarije srednjovjekovne burgove kontinentalne Hrvatske i jedan je od rijetkih koji je građen prije provale Tatara u te krajeve - najstarija faza potječe iz druge pol. 12. st.¹⁵ Građen je na gotovo okomitoj litici pa nam i ta činjenica zorno pokazuje kako su se uvjeti života i stanovanja mijenjali prema uvjetima koje je postavljao povijesni razvitak; u ranocarskom razdoblju, dok je Rimsko Carstvo jako i vlada mir, a granice su stabilne - najintenzivnije naseljavanje odvija se u nizinama u kojima su i uvjeti života najbolji (Repišće). U kasnoantičkom razdoblju češće su opasnosti od upada barbara pa se naselja grade i utvrđuju na strmijim brežuljcima (Sv. Marija pod Okićem), a u ranom srednjem vijeku - razdoblju feudalne rascjepkanosti, nedostatka središnje, jake kraljevske vlasti i čestih pljačkaških provala - jedinu sigurnost pružaju dobro utvrđeni, kamenom zidani burgovi na strmim liticama (Okić).

Rukopis primljen 14.XI.1992.

Rukopis prihvaćen 18.XII.1992.

12. V. Damevski, *Pregled tipova staklenog posuđa iz italjskih, galskih, mediteranskih i porajnskih radionica na području Hrvatske u doba Rimskog Carstva*, »Arheološki vestnik«, sv. XXV, Ljubljana, 1976, str. 66; Katalog izložbe *Tesori Nazionali della Croazia. Capolavori dei Musei di Zagabria*. Arheološki muzej. Arezzo, 1991, kat. 180.

13. Laszlo Barkoczi, *Pannonische Glasfunde in Un-*

garn. Studia archaeologica IX, Budapest, 1988, s. 75. Dio staklenog materijala iz Popova dola čuva se u Samoborskom muzeju, no nije publiciran.

14. Arhiv AMZ, fasc. Pavlovčani.

15. Drago Miletić, *Plemićki grad Okić*, Godišnjak zaštite spomenika kulture Hrvatske, sv. 13, Zagreb, 1987, str. 91-144.

ALEKSANDRA FABER

*Vrhovec 83
Zagreb*ANTIČKA APSIDA I NJEZIN KONTINUITET U ARHITEKTURI
SAKRALNIH OBJEKATA

UDK 904:72.032.77/726.592

Izvorni znanstveni rad

Na temelju analize apsidalnih prostora u antičkoj arhitekturi autor ukazuje na kontinuitet u tradiciji lokacija i izgradnje ranokršćanskih bazilika na prostoru bivših antičkih terma.

Ne ulazeći detaljnije u razradu tlocrtnih značajki javnih, odnosno sakralnih objekata kasne antike i srednjeg vijeka, gdje se, pogotovo u crkvenoj arhitekturi, javlja apsida kao nezaobilazna poanta prostornog rješenja, nastojat ćemo u ovom prilogu osvijetliti značenje apsidalnog prostora, uz razmatranje uvjeta za njegov kontinuitet.

Polukružno formirani prostor uklopljen u pačetrovinastu površinu objekata zapažamo već u nekim gradnjama iz prethistorijskog doba.¹ Šatorasti završetak zabata nekih neolitičkih kuća, ili izvedba primitivnih nadsvođavanja u suhozidnim kamenim građevinama na tlu Mediterana ukazuju na dobro prilagodavanje tlocrtne sheme tim, za tadašnja vremena, kompliciranim krovnim rješenjima. To su formiranja kružnih i polukružnih prostorija »iz nužde«, kako se pojedinac ili grupa graditelja mogla snaći s obzirom na raspoloživi građevni materijal i s obzirom na iskustva i saznanja koja je stjecao primitivni graditelj.

U antičkoj je arhitekturi, međutim, polukružno izvedeni prostor, odnosno dio prostora, izgrađen s posebnom namjenom radi obogaćenja prostorne koncepcije objekta.² Apsidama i plitkim nišama ukrašeni su trijemovi foruma i termi u samome Rimu, kao i u provincijama. Augustov forum u Rimu (T. 1,a) ili forum u Asseriji (T. 3,b), premda geografski toliko udaljeni, ukrašeni su apsidama i nišama ali potonji u srazmjerno skromnijim dimenzijama. Velikopotezna zamisao antičkih graditelja realizirana

1) G. Patroni, *Architettura preistorica generale edita-lica, Storia dell'architettura* I, Bergamo-Milano-Roma, 1941; B. Fletcher, *A History of Architecture*, London, 1948, 2,3; C. Ceschi, *Architettura dei templi megalitici a Malta*, Roma, 1939; G. Geyer, *Architektur und Landschaft, Mitteilungen der Antropologischen Gesellschaft*, Wien, XCVIII 1968, 64; F. Biancofiore, *Architettura*

»Megalitica«, *Arte antica e moderna* 25, Firenze, 1964, 7,8.

2. Prema B. Fletcheru o.c. 965 definicija apsida u kršćanskoj arhitekturi je poligonalni ili kružni (polukružni) završetak svetišta sakralnog objekta po uzoru na apsidu u rimskoj gradskoj bazilici.

je u izvedbi apsida u bazilici na Trajanovom forumu u Rimu (T, 1,c). Predimenzionirane apsida bočnih kolonada već spomenutog Augustovoga foruma konkuriraju pak stiješnjem kompleksu hrama Marsa Ultora (T, 1,e). Hram Antonina Pija u Baalbeku (T, 1,g) identičan je u izvedbi apsida sa istovremenom bazilikom na zadarskom Forumu (T, 3,a), iako su objekti locirani na dva razna kontinenta. Velebna kružna građevina Panteona u Rimu³, podignuta za Hadrijana, raščlanjena je nizom četvrtastih i polukružnih niša koje zajedno sa središnjom kupolom čine vrhunsko djelo antičkih graditelja, u pogledu svladavanja statike sfernih konstrukcija.

Izvedba je apsida, međutim, došla do svog punog izražaja, u izgradnji termalnih kompleksa⁴ ponajprije u samom Rimu, a potom u gradovima širom provincija. Kao objekti koji nisu služili samo primarnoj svrsi (kao kupalište), nego su objedinjavali mnoge funkcije gradskoga života - od mjesta za sastajanja do zabavišta i centara športskih aktivnosti - bili su sukladno tim potrebama i planirani i dograđivani. I tu je prostorno oblikovanje izvedeno u obliku apsida i niša imalo velikog udjela u tlocrtnom rješenju objekata. Ponajprije je apsidalni prostor, sa čvrsto građenim svodom odnosno polukupolom, bolje odgovarao tehničkim uvjetima u svladavanju nepropusnosti vlage u bazenima te kondenzacijske vlage na stropu. Mnogo je pak značajniji bio estetski učinak polukružnog prostora - apsida ili niše - koja je bila obogaćena statuama, fontanama ili bogatom zidnom dekoracijom. Još smo danas zadivljeni grandioznim apsidalnim prostorima Karakalinih i Dioklecijanovih terma u Rimu (T, 1,b i T, 1,d). Natjecale su se i provincije da u sjaju svojih termalnih objekata dočaraju moć i ugled Rima, kao što vidimo na primjeru terma u Trieru⁵ (T, 2,c). Upravo razigranom interpolacijom apsida, taj je objekt potkraj 4. st. po Kr. poslužio za adaptaciju u carsku palaču⁶ dok na kraju palača ustupa mjesto sakralnom objektu.

Značenje apsida u palačama kasne antike potječe još iz vremena funkcije antičkih gradskih bazilika da bi ova ista tlocrtna koncepcija glavne dvorane s apsidom u tim palačama poslužila kasnije za adaptaciju u sakralne svrhe. Jesu li istu sudbinu dijelile i palače u Mušinama⁷ (T, 3,e), Mljetu⁸ (T, 3,f), u Danilu⁹ (T, 3,k), da ne nabrajamo druge, europske lokalitete. Podizanje bazilika na mjestima ranijih antičkih objekata i općenito korištenje antičkih ruševina u sakralne svrhe toliko je često, da bi ga u priorbalnim urbanim cjelinama na Mediteranu mogli uzeti gotovo kao pravilo.¹⁰ Na taj je kontinuitet kršćanskih objekata na ruševinama antičkih terma upozorio D. Rendić-Miočević, povezujući upotrebu postojećih apsidalnih prostora kod adaptacija baptisterija i consignatorija na našem priobalju¹¹. Na takav kontinuitet u Istri upućuje na primjerima

3. Sheme tlocrta izradene su prema B. Fletcheru, o.c. te prema M. Snića, *Antički grad na istočnom Jadranu*, Zagreb, 1976.

4. H. Mylius, *Die römischen Heilthermen von Badenweiler*, Berlin-Leipzig, 1936, 13.

5. H. Vethers, Vom Tribunal zum Westwerk, *Adriatica praehistorica et antiqua*, Zagreb, 1970, si. 1.

6. H. Vethers o.c. 468.

7. M. Suić, Zadarski otoci u antici, Zbornik »Zadarsko otočje«, sv. 1, Zadar, 1974, 61; isti, *Antički grad na istočnom Jadranu*, Zagreb, 1976, 249 i si. 168.

8. Lj. Karaman, O rimskom zaseoku u Polačama na otoku Mljetu, *Vjesnik za arheologiju i historiju dalmatinsku* (1954-57), Split 1957; M. Suić, *Antički grad*, 239, mišljenja je da sama palača nije bila pretvorena u crkvu, jer se ostaci sakralnog objekta-bazilike nalaze izvan tlocrta palače.

9. D. Rendić-Miočević, Rider-Municipium Riditarum, *Actes du Colloque, Thèmes de recherche sur les villes antiques d'Occident*, Strasbourg, 1971, 136; A. Faber-M. Zaninović, *Danilo, Šibenik, Praistorijsko i antičko naselje, Arheološki pregled* 5. Beograd, 1963.

¹⁰ - o kontinuitetu na temeljima srušenih antičkih gradova u našem priobalju općenito M. Suić, *Antički & f^m ist^o en^o Jadranu*, 257; A. Mohorovičić, *Gradi-^{tel} f^o r^oo " Hrvatskoj*, Zagreb, 1992, 11.

11. D. Rendić-Miočević, O solinskom baptisterijalnom kompleksu - catechumenom ili consignatorium?, *Salonitana christiana, Zbornik Narodnog muzeja u Beogradu* 8, Beograd, 1975, 255, 257; Usp. i E. Dyggve, *History of Salonitan Christianity*, Oslo, 1951, odnosno Lj. Karaman, osvrt: *Nova knjiga o ranokršćanskoj Salonitani, Peristil*, Zagreb, 1954.

i B. Marušić.¹² N. H. Vettters, dodirujući problematiku kontinuiteta ranokršćanskih sakralnih objekata na lokacijama napuštenih terma diljem Rimskoga Carstva povezuje ovu pojavu s ideološkim pogledima graditelja.¹³ Prema njegovim bi zaključcima takova lokacija bila namjerna, kao dokaz pobjede kršćanstva nad poganskim svijetom, realiziran negacijom profane arhitekture Rimskoga Carstva. M. Suić navodi, međutim, u svojim razmatranjima o inovacijama u kasnoj antici¹⁴ logične zaključke u vezi lokacija kršćanskih kompleksa. Samo vrlo rijetko su kršćanski objekti locirani na mjestima ili unutar ranijih antičkih hramova, što bi zapravo bilo opravdano za svijesnu pobjedonosnu izgradnju crkve na mjestu ranijeg poganskog kulta. Crkve, međutim, niču upravo na perifernim lokacijama, na mjestima ranijih martirija u predgrađu.

S druge je strane periferna lokacija za izgradnju velikih kršćanskih bazilika bila pogodna i stoga što je središte gradova ionako bilo u kasnoj antici iskorišteno do maksimuma pa su se teško pronalazile veće slobodne površine. Mjesta, međutim, već napuštenih terma, većinom smještenih u rubnim dijelovima gradova, pružala su mogućnost podizanja velikih bazilika od 5. i 6. stoljeća.¹⁵ Tu je bio pri ruci i građevni materijal, ukoliko i sam postojeći objekt ne bi bio prikladan za djelomičnu adaptaciju. Apsida, kojom je redovito naglašena središnja lađa objekta uz eventualne apside u pobočnim lađama i aneksima, najvažniji je arhitektonski element tlocrta bazilike. Poput funkcije apside u gradskim bazilikama rimskoga graditeljstva¹⁶, i tu je apsida središnji prostor obreda, od euharistije i svečanosti, koje su se odvijale u prostranoj bazilici, do obreda pokrštavanja i krizme koji su se obavljali u dograđenim aneksima. Prema funkciji pojedinog prostora u crkvi, apsida je obilježena menzom za obred euharistije, katkada sa subselijama za kor svećenstva, krstionicom s bazenom za uranjanje ili kasnije kamenim recipijentom za obred pokrštavanja, dok se u konsignatoriju mogu očekivati tragovi biskupske katedre.¹⁷ Ranokršćanska je apsida ponajviše polukružna, još po antičkoj tradiciji, ali pod utjecajem Bizanta se u 5. stoljeću pojavljuje i izvana pojačana poligonalna konstrukcija¹⁸, kao što su oblikovane apside ravenskih crkava, uz odraz takove gradnje i na našem tlu - primjerice Sv. Marija Formoza u Puli (T. 3,h) ili Sv. Hermagor kod Štinjana, te crkva u Vrsaru.

Već spomenuti kontinuitet od antičkih termalnih objekata pa i običnih rimskih vila, koje su barem u jednom dijelu objekata imale »kućne terme«, do izgradnje sakralnih kršćanskih objekata, imao je još nekoliko opravdanja. Ponajprije to je opskrba vodom, toliko značajnom za funkcioniranje episkopalnih objekata. Nisu tu bile bitne samo potrebe za pokrštavanjem, nego je voda bila nužna i za život u episkopalnim kompleksima koji su se oko tih svetišta razvijali. Ne možemo glede opskrbe vodom zanemariti i mnoštva vjernika koji su dolazili ne samo iz istoga grada, odnosno naselja, nego su pristizali i u grupama hodočasnika iz udaljenih krajeva te su oko crkava i noćivali i boravili po više dana, poput običaja koje pratimo još i u našim vremenima.

12. B. Marušić, *Kasnoantička i bizantska Pula*, Pula, 1967, Prilog 3. isti, *Istrien im Frühmittelalter*, Pula, 1969, 11.

13. H. Vettters, Vom Tribunal zum Westwerk, *Adriaticapraehistoricaetantiqua*, Zagreb, 1970, str. 468, 473.

14. M. Suić, *Antički grad na istočnom Jadranu*, str. 243.

15. M. Suić, navedeno djelo, str. 245.

16. Za razliku od sakralne namjene apside u kršćanskim objektima, u profanoj rimskoj bazilici mjesto u

apsidi pripada tribunalu. U oba je slučaja funkcija apsidalnog prostora ipak srodna, i nameće nam se pomisao da je ideja za takovim prostornim rješenjem proistekla iz funkcije i tlocrtno koncepcije antičkog teatra.

17. D. Rendić-Miočević, O solinskom baptisterijalnom kompleksu, 257. Isti, *Battisteri in ambienti rurali nell'Adriatico orientale*, *Corsi Ravennati* 1972, Faenza 1972.

18. B. Fletcher, *A. History of architecture*, London, 1948, 254.

U svezi s pitanjem kontinuiteta sakralnih objekata na ranijim antičkim lokacijama morali bi, zapravo, uzimati u obzir ponajprije stratigrafsku situaciju, koju će iskusno oko arheologa moći mjerodavno ocijeniti. Evidentiranje karakterističnog građevnog materijala iz antičkog doba, prvenstveno prepoznatljiva antička opeka, vodonepropusna žbuka od mljevene opeke i vapna te eventualni nalazi fresaka ili ulomaka podnih opločenja može donijeti dovoljno oslonaca i za datiranje, a i za određivanje namjene ranijih ostataka arhitekture i kad drugih popratnih arheoloških nalaza i ne bi bilo.

Od osobite je važnosti praćenje ranijih perimetralnih, a pogotovo apsidalnih zidova, koji se u iskopu najavljuju kao posve nivelirani, neiskorišteni dijelovi ruševina u temeljima novijih sakralnih građevina.¹⁹ U drugom pak slučaju ti su temelji i još vidljivi dijelovi ranijih, antičkih građevina bili u toliko dobrom stanju, da su mogli poslužiti, barem u pojedinim dijelovima, novim građevinama u izvedbi adaptacija i nadogradnji. Takove adaptirane građevine možemo proučavati jedino prilikom skidanja žbuke, ili u tijeku drugih sanacijskih radova. Kod građevina koje su kao ruševina uvrštene u repertoarij spomeničke baštine, analiza je građevnih faza svakako jednostavnija, a takovi su spomenici i pristupačniji za arheološka istraživanja dubljih slojeva. Međutim, nije ni kod otvorenih ostataka arhitekture slijed građevnih faza jasan i čitljiv kao što možemo pratiti u planu salonitanskog kompleksa oko gradske bazilike u istočnom dijelu grada.²⁰ Zamršeni raster zidova donekle možemo povezivati s pojedinim sakralnim objektima iz kršćanske faze jedino na temelju pripadajućih apsida, koje su dijelom, opet, naslijeđene iz faze antičkih urbanih objekata - gradske bazilike i terma. Na antičkoj arhitekturi leži i katedrala u Puli.²¹ I u Zadru je veći dio kasnije gradske izgradnje prilagođen antičkom gradskom rasteru, dok je katedrala i crkva Sv. Tome izravno uklopljena u ranije objekte.²² Neposredno je vezana uz raster antičkoga foruma i katedrala u Krku, a prekriva k tome i dio rimskih terma.²³ Podovi Eufrazijeve bazilike u Poreču također prekrivaju slojeve ranoantičkog grada. Križna bazilika u Sepenu na otoku Krku²⁴ također, vjerojatno, počiva na zidovima antičkoga grada, a ističe se po ušćivanosti gotovo do krovništva. I crkva Sv. Magdalene u Stonu leži na ruševinama rimske vile.

Uz tradiciju gradnje najranijih crkava kršćanskog kulta na tlu antičkih naselja u našem priobalju, navodimo i jedan vrlo interesantan primjer adaptacije kasnoantičke zgrade za potrebe kršćanskog svetišta na tlu sjeverne Hrvatske. U Varaždinskim Toplicama (*Aquae Iasae*) Arheološki je muzej iz Zagreba dugi niz godina sustavno istraživao ostatke antičkih terma, koje su u jednom dijelu, a to je velika kupališna bazilika sa dograđenim aneksima, adaptirane za potrebe kršćanskog kulta, vjerojatno posljednjih desetljeća čevrtoga stoljeća. Uz već postojeću veliku apsidu bazilike, prigraden je manji prostor, također apsidalni, s bazenom, koji je mogao poslužiti za pokrštavanje. Pouzdanim podatak za kulturnu namjenu tog kupališnog kompleksa daje nalaz freske s likom sveca,²⁵ pronađen u središnjem dijelu bazilike, u sloju urušene stropne žbuke. Intaktni

19. Osim već u tekstu spomenuti karakteristični građevni materijal, zapažamo kod gradnja antičkih apsida i osebnosti u zidanju, a to je prvenstveno vrlo solidno temeljenje, nadalje poravnavanje slojeva i vrlo često izvedena vertikalna dilatacija (reska) na spoju apsida i obodnih zidova. Pažljivije je izvedena i unutarnja ploha apsida, radi što kvalitetnije izvedbe podloge za zidnu dekoraciju (freske).

20. M. Suić, *AntičkigradnaistočnomJadranu*, si. 154.

21. Isti, 245.

22. Isti, 246.

23. A. Mohorovičić, *Novootkriveni nalazi antičkih terma, oratorija i starokršćanske bazilike u gradu Krku*, Rad JAZU 359, Zagreb, 1971, 19.

24. A. Šonje, *La chiesa paleocristiana nella insenatura marina di Sepen presso Omišalj sull'isola Krk/Veglia*, *Atti del IX Congresso internazionale di archeologia cristiana* vol. II, Roma, 1978, 521.

25. B. Vikić-Belančić, *Elementi ranog kršćanstva u sjevernoj Hrvatskoj*, *Arheološki vestnik SAZU XXIX*, Ljubljana, 1978, 590.

podovi od zaglađene žbuke potječu još iz faze termalne funkcije kompleksa, isto tako i zidovi koji su na sjevernoj strani bazilike obloženi vertikalnom tubulaturom hipokausta, a taj vjerojatno nije bio postavljan radi zagrijavanja crkve. Apsida bazilike vrlo je pravilna, polukružna i s unutarnje strane bila je oslikana freskama od kojih je ušćuvan raniji sloj, vjerojatno iz antoninskoga doba, s oslikanom imitacijom kamenog opločenja, dok je gornji sloj ukrašen vegetativnim ornamentima. Kontinuitet upotrebe ranokršćanske crkve prekinut je, kako se u arheološkim iskopavanjima moglo utvrditi, erupcijom termalnih izvora, koji su zgrade preplavili i poprilično oštetili i zatrпали pijeskom. Zahvaljujući toj prirodnoj nepogodi, spomenički kompleks u Varaždinskim Toplicama sačuvan je do našeg doba u vrlo dobrom stanju.

Spomenutom smo lokalitetu posvetili više pažnje, jer je kolegica Branka Vikić, kojoj je ovaj prilog u glasilu zagrebačkog Arheološkog muzeja i namijenjen, provela mnoge godine rada upravo na tom lokalitetu. Po njezinim je zaključcima tradicija života u Varaždinskim Toplicama tijekom kasne antike i afirmacije kršćanstva rezultat središnjeg položaja u Južnoj Panoniji²⁶, a napose je bila važna geografska povezanost s obližnjim Ludbregom (antička *Iovid*), gdje se potkraj četvrtog stoljeća spominje biskup *Amantius*. I na tlu Ludbrega²⁷ su arheolozi otkrili ostatke antičkog kupališta uz adaptaciju u sakralnu namjenu objekta, kako se pretpostavlja na temelju istraženih potkovastih apsida.

Prema T. Nagy-u u Južnoj se Panoniji mogu utvrditi rane biskupije i Sirmiju, Cibalama, Mursi, Sisciji i već spomenutoj Ioviji.²⁸ Na kraju tu je i obližnji *Poetovio* te se nalaz ranokršćanskog objekta u Varaždinskim Toplicama uklapa i u vremenske okvire kraja četvrtog stoljeća.

Za razliku od ranijih, često u postojeće antičke objekte adaptiranih crkava kasnog četvrtog stoljeća, tijekom petog i šestog stoljeća podižu se, pogotovo na tlu središnjeg Balkana, velike bazilike locirane na slobodnim površinama. Kako je taj dio Balkana pripao Istočnom Rimskom Carstvu, utjecaj Bizanta nameće se i u arhitekturi javnih objekata.²⁹ Prema N. Petrović,³⁰ koja je analizom omjera (modularna analiza u arhitekturi) obradila veći dio istočnih bazilika, može se pretpostavljati da kod tih objekata nije bilo uvjeta za adaptaciju na temeljima ranijih antičkih zgrada, jer su bili planirani prema određenim mjerama i omjerima, dok je veličina apsida te omjere i usaglašavala. Promjer apsida, uključujući nosače trijumfalnog luka, odgovarao je širini srednje lađe bazilike. Mjerenjima modula nadalje je konstatirano da je apsida tih velikih građevina bila iscrtana i izgrađena naknadno, nakon izgradnje perimetralnih zidova³¹, što se odrazilo i u samoj gradnji apsida, kao statički neovisnom tlocrtnom elementu.

Uz ovu konstataciju otpada pretpostavka da bi lokacija tih velikih bazilika bila stimulirana postojanjem ranijih objekata s apsidom iz faze rimske izgradnje.

Graditelji srednjovjekovnih crkava i crkvice primjenjivali su na našem tlu u tlocrtima objekata osnovnu shemu crkve s apsidom kakvu su poznavali, ili su je usmenom predajom preuzeli, ali su dimenzije slobodno birane prema potrebama stanovništva.³²

26. Ista, 588. i 593.

27. Ista, 591.

28. Ista, 603, bilj. 5.

29. G. de Angelis d'Ossat, Problemi di architettura paleocristiana *Studi ravennati*, Faenza, 1962, 32.

30. N. Petrović, Rapports et proportions dans les plans des basiliques du V^{me} et du VI^{me} siècle de Ra-

venne et du littoral septentrional de l'Adriatique, *Felix Ravenna*, fasc. 34, 1962, 39.

31. N. Petrović, Pitanje projektovanja ranohrišćanske bazilike, *Starinar*, n.s. XVII Beograd, 1966, 134. Posebnu pravilnost zapaža na lokalitetima Doljani, Duklja, Stobi i Caričin Grad.

32. A. Mohorovičić, *Graditeljstvo u Hrvatskoj*, Zagreb, 1992, 51.

Ne ulazeći u pitanje podrijetla ili uzora u pojavi kružnih starohrvatskih crkvice u našem priobalju, napominjemo samo da i u tim objektima dominira apsida ili više apsida, nadomještanih, katkada, samo nišama, tek da bi se zadovoljilo reprezentativnu potrebu za polukružnim prostorom³³ u kojem ili ispred kojega je smještena menza za potrebe obavljanja kulta. Poput apsida u crkvama građenima pod bizantskim utjecajem, i zidovi srednjovjekovnih crkvice pojačavaju se lezenama i kontraforima, koji s obodnih zidova prelaze i na plohu apsida. U ovoj obogaćenoj, ili pak jednostavnoj polukružnoj formi apsida zadržava dominantnu ulogu u objektima romaničkoga stila, da bi se tek kod izgradnje gotičkih objekata udaljila od prvotne statički opravdane, više ili manje pravilne polukružne linije, koja se u arhitekturi primjenjuje iz naslijeđenih uzora antičkog graditeljstva, tijekom više od tisuću godina.*

OPIS TABLI TAFELBESCHREIBUNG

Tabla 1.

Građevine u sklopu foruma na tlu grada Rima: a) Augustov forum, b) Dioklecijanove terme, c) Trajanova bazilika, d) Karakaline terme, e) Hram Marsa Ultora, f) Panteon, g) Čela Velikog hrama, Baalbek.

Tafel 1.

Bauten innerhalb des Forums in Rom: a) Forum des Augustus, b) Diokletians Thermen, c) Trajans Basilika, d) Thermen des Caracalla, e) Mars Ultor Tempel; f) Cella des Grossen Tempels, Baalbek.

Tabla 2.

a) S.Apollinare in Classe, Ravenna; b) Konstantinova bazilika, Rim; c) Terme s adaptiranom palačom, Trier; d) Bazilika rođenja Isusova, Betlehem; e) Sv. Petar, Rim; f) Oratorij u katakombama, Rim.

Tafel 2.

a) St.Apollinare in Classe, Ravenna; b) Konstantins Basilika, Rom; c) Thermen mit umgebautem Palast, Trier; d) Basilika der Christi Geburt, Betlehem; e) Petersbasilika, Rom; f) Oratorium in den Katakomben, Rom.

Tabla 3.

a) Forumaska bazilika, Zadar (*Iader*); b) Forum, Podgrađe kod Benkovca (*Asseria*); c) Dijanin hram, Duklja (*Doclea*); d) Terme, Solin (*Salona*); e) Palača, Veliki Brijun; f) Palača, Polače na otoku Mljetu; g) Katedrala, Pula (*Pola*); h) Sv.Marija Formoza, Pula (*Pola*); i) Vila sa sakralnim objektom, Danilo (*Rider*); j) Antička palača i bazilike,

33. Ovdje bismo spomenuli neuobičajenu prigradnju u stambenim kućama od kamena u središnjem dijelu otoka Krka (Malinska-Skrpčići-Oštrobradići). Riječ je o istaknutoj polukružnoj niši-apsidi, u kojoj je smješteno kućno ognjište.

*Napomena: Sadržaj ovog priloga bio je izlagan u referatu na Međunarodnom kongresu arhitekata u Comu 1973. g., ali do sada nije bio objavljen.

Gamzigrad; k) Basilika, Muline na otoku Ugljanu; l) Basilika i terme, Varaždinske Toplice (*Aquae Iasae*).

Tafel 3.

a) Forumsbasilika, Zadar (*Iader*); Forum, Podgrađe bei Benkovac (*Asseria*); c) Dianatempel, Duklja (*Doclea*); d) Thermen, Solin (*Salona*); e) Palast, Veliki Brijun (Brion Grande); f) Palast, Polače auf der Insel Mljet; g) Dom, Pula (*Pola*); h) St. Maria Formosa (*Pola*); i) Villa mit Sakralbau, Danilo (*Rider*); j) Antiker Palast und Basiliken, Gamzigrad; k) Basilika, Muline auf der Insel Ugljan; l) Basilika und Thermen, Varaždinske Toplice (*Aquae Iasae*).

ZUSAMMENFASSUNG

ANTIKE APSIS UND IHRE KONTINUITÄT IN DER SAKRALEN ARCHITEKTUR

Nebst zahlreichen kreis- und halbkreisförmigen vorgeschichtlichen Bauten, die »aus Not« entstanden waren, trat in der antiken Architektur ein regelmässiger, halbkreisförmiger Raum, die sog. Apsis in Erscheinung, mit der einzelne Teile der antiken, öffentlichen Bauten betont wurden. Die Apsis hebt das Wesentliche in der städtischen Basilika hervor und stellt zugleich das dekorative Element in den Thermen und Vorhallen der Foren dar. Die Apsis wird mit Statuen und Fontänen ausgestattet, die Wandflächen werden mit Fresken oder Mosaiken geschmückt. Der Apsis wird auch der Raum in antiken Palästen und Landhäusern zugeviesen und sie wird oft als ein Mittelpunkt des Innenraumes illusionistisch auf den Wandmalereien dargestellt.

In der Architektur der christlichen Basiliken wird dieses in der römischen Architektur so bedeutende Element der Raumgestaltung auf den Grundriss der Basilika übertragen, es umgrenzt mit seinem Gewölbe den Altarraum der Basilika, oder auch anderen Räume wie das Baptisterium und das Konsignatorium.

Die der Errichtung von christlichen Basiliken in den Bauten, die die Elemente der antiken Thermen enthielten (sowohl der öffentlichen als auch derjenigen in Landhäusern), ist im kroatischen Küstenland so oft vertreten, dass man von einer Regelmässigkeit bzw. Kontinuität sprechen kann. Als Beispiele solcher fortlebenden Baupraxis seien die Basiliken in Solin, Danilo, Zadar, Krk, Omišalj, Pula, Poreč erwähnt; nachgewiesen wird diese Behauptung durch das Vorhandensein von Sakralräumen in antiken Landhäusern in Muline, Povija (Insel Brač), Ston (Pelješac), wo die antiken Ruinen bzw. deren Überreste nur angedeutet sind. Das Vorhandensein früherer Thermen war insbesondere für den Standort der Episkopalkomplexe bedeutend, wo eine gute Wasserversorgung den versammelten zahlreichen Gläubigen sowie zur Taufhandlung zugute kam.

Die Thermenkomplexe als günstige Standorte für die Errichtung der frühchristlichen Kirchen wurden auch auf den Fundstellen in Nordkroatien nachgewiesen. Als Beispiel sei die Adaptation der Kirche im Thermenkomplex in Varaždinske Toplice erwähnt, wo innerhalb der Basilika Fragmente zusammengefallener Fresken mit Heiligendarstellung sowie charakteristischen, stilisierten Pflanzenmotiven entdeckt wurden. Sicherlich könnten zahlreiche solche Beispiele angeführt werden; allerdings sind auf allen Fundstellen von Basiliken entsprechende archäologische Forschungen noch nicht durchgeführt worden.

In grossen Basiliken des 5. und 6. Jh., die unter byzantinischem Einfluss im mittelbalkanischen Raum (Serbien und Mazedonien) gebaut wurden, ist die Kontinuität innerhalb der Ruinen von antiken Thermen nicht zu erwarten, weil diese Kirchen nach den festgelegten Moduln errichtet wurden, nach den Bauplänen also, was sich aus der entsprechenden Analyse der Massgaben ergibt.

Im frühen Mittelalter geht das einheitliche Schema des Sakralbaus verloren. Kleinkirchen entstehen nach Bedarf und Möglichkeit; sie weisen bescheidene Grundmasse und eine unbeholfene Bautechnik auf, die Apsis wird jedoch trotz unterschiedlichen Grundrissen als Altarraum beibehalten. Damit im Zusammenhang sind altkroatische Kleinkirchen mit kreisförmigem Grundriss zu erwähnen, in denen der Kirchenraum durch mehrere Apsiden erweitert und architektonisch bereichert ist. Die Aussenwände sind durch Blindarkaden oder einfache Lesene verstärkt bzw. aufgegliedert, die auch die Apsiden übergreifend.

Ob bereichert oder in einfacher, halbkreisförmiger Ausführung, behält die Apsis ihre dominante Rolle in der romanischen Architektur bei. Erst in der Zeit der Gotik weicht ihr Grundriss von der Halbkreisform ab, die in einem Zeitraum von mehr als tausend Jahren seit der Antike üblich war.

Rukopis primljen 12.11.1991.

Rukopis prihvaćen 2.V. 1992.



Tabla 1 – Tafel 1



Tabla 2 – Tafel 2

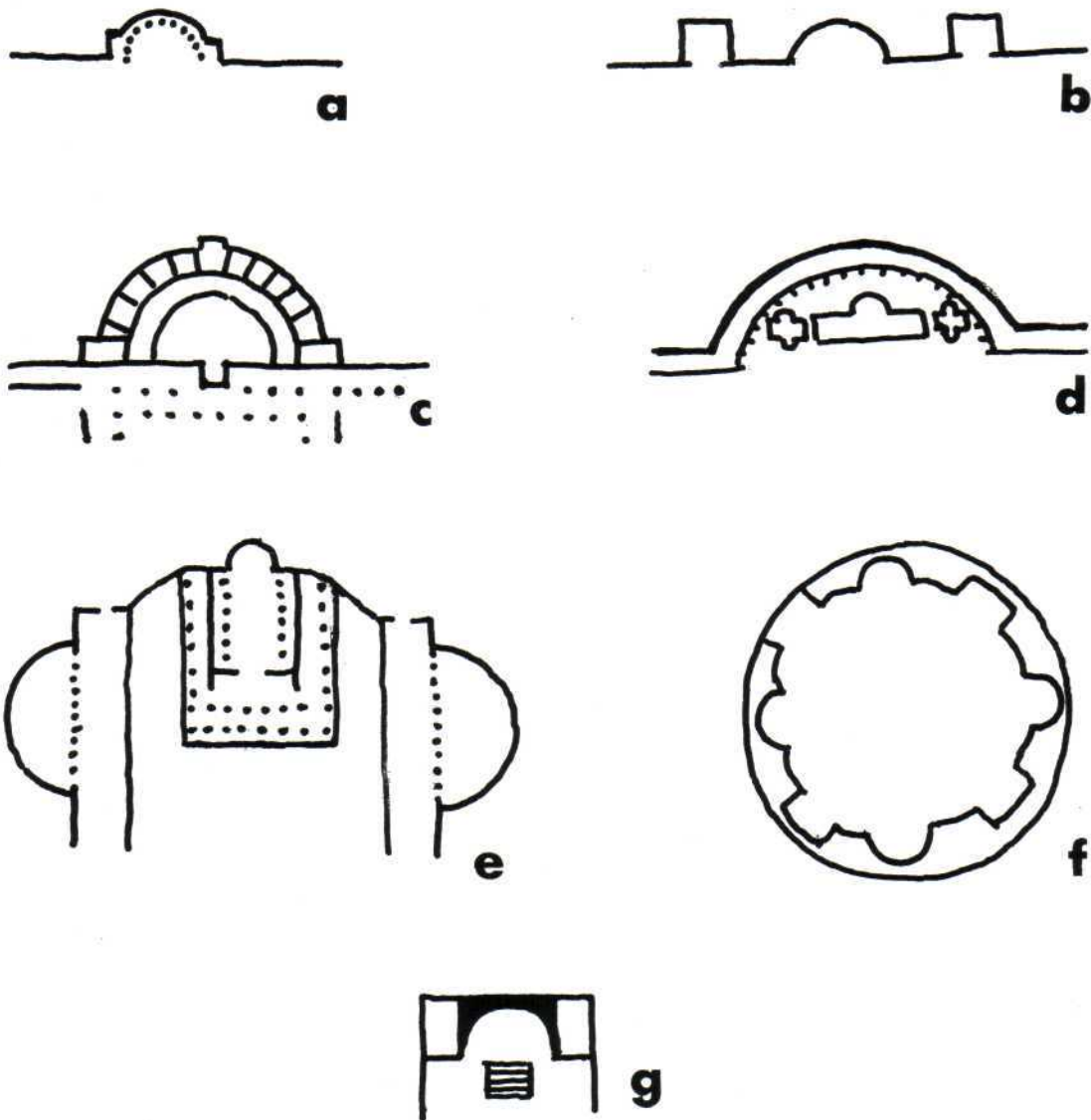

Tabla 3 - Tafel 3

BRANKA MIGOTTI

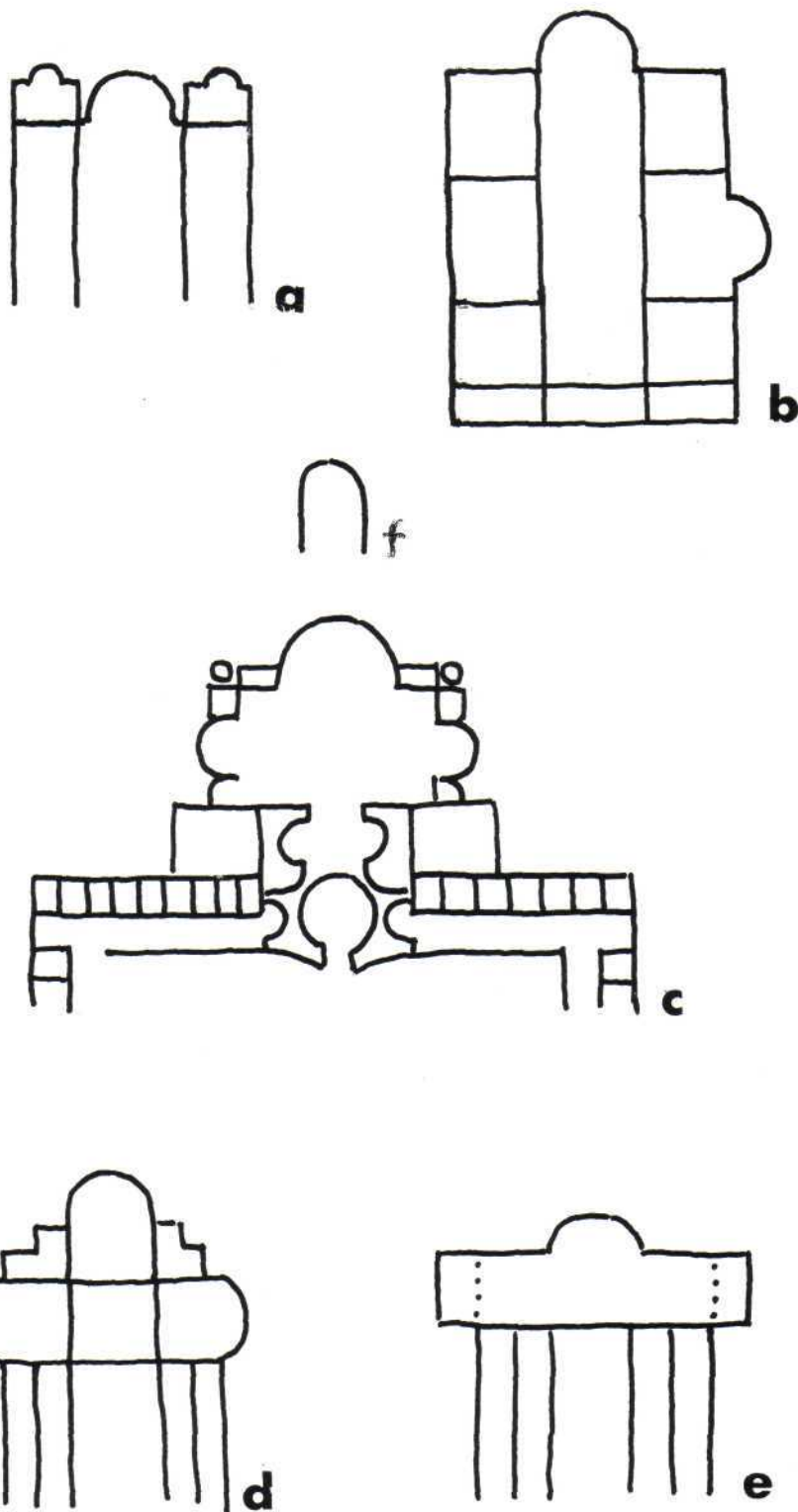
*Zavod za arheologiju Hrvatske akademije
znanosti i umjetnosti
Marinkovićeva 4
Zagreb*

DALMACIJA NA RAZMEĐI ISTOKA I ZAPADA U SVJETLU
MEĐUSOBNOG ODNOSA JADERSKE I SALONITANSKE
RANOKRŠĆANSKE CRKVE

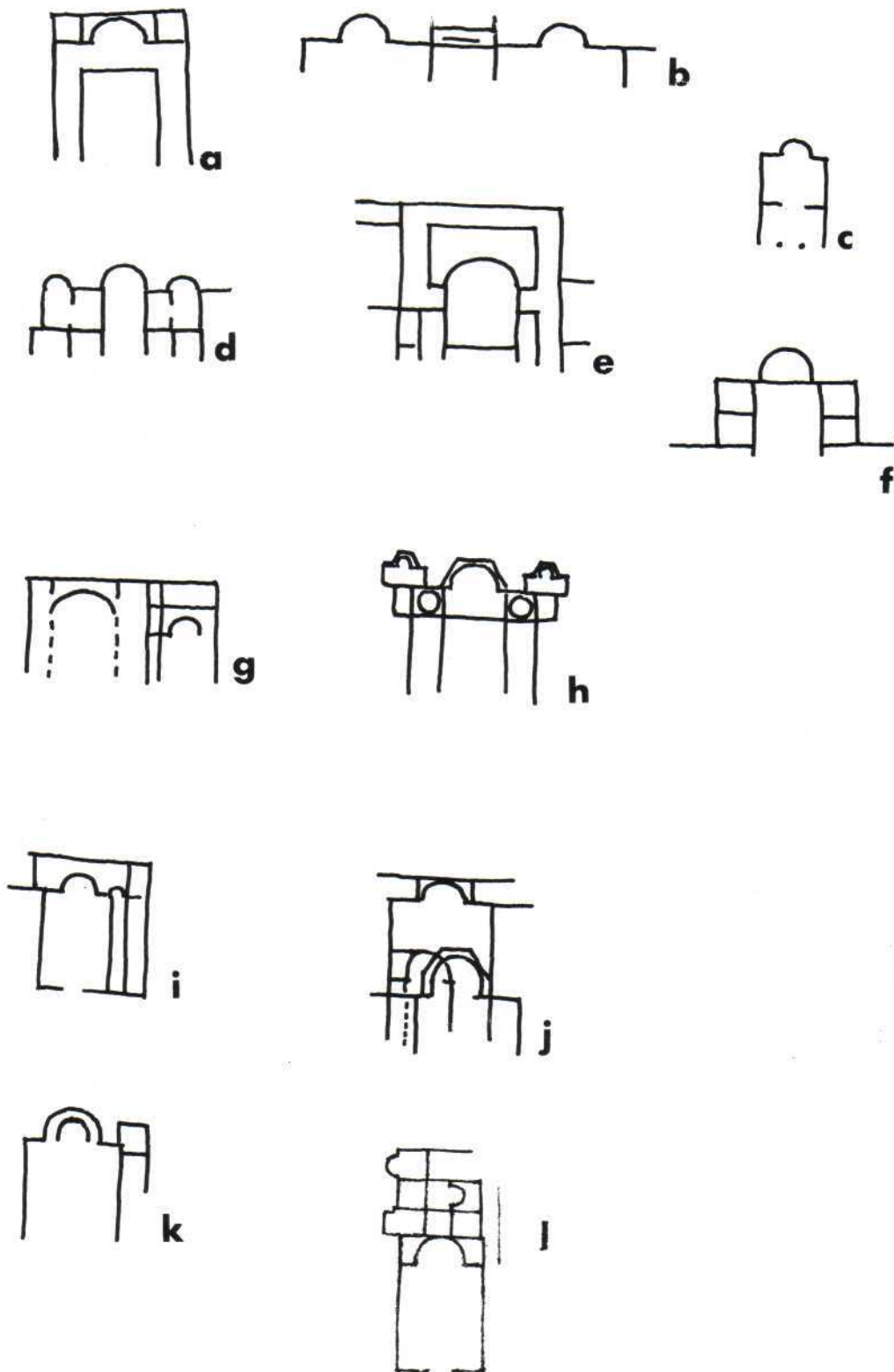
UDK940:1 (36)

Izvorni znanstveni rad

Premda izvori koji govore o položaju Dalmacije u odnosu na istočnu i zapadnu polovicu Rimskog Carstva nisu posve određeni, može se pretpostaviti da je ta provincija već od kraja 4. st. ostvarila status stanovite samostalnosti, što je u cijelosti obilježilo njezinu kasnoantičku i ranosrednjovjekovnu povijest.

Pitanje se političkih i kulturno-civilizacijskih prilika kasnoantičke Dalmacije na razmeđi Istoka i Zapada, usredotočeno na prostor između rijeka Zrmanje i Cetine, daje sagledati u međusobnim odnosima jaderske i salonitanske ranokršćanske crkve, odnosno Liburnije (prostor između Zrmanje i Krke) i središnjeg dijela Dalmacije (prostor između Krke i Cetine). U tom se smislu u ovome radu raspravlja o pojedinim segmentima života jaderske i salonitanske crkve (crkveno-politički odnosi, hagiografija, tipologija sakralnih građevina i liturgijski obredi, dogma, ukrašeni crkveni namještaj i građevinske čestice), na kojima se mogu uočiti razlike u osobinama i sklonostima dviju dalmatinskih ranokršćanskih zajednica.

Smještaj na zemljopisnoj i političkoj razmeđi Istoka i Zapada položaj je rimske provincije Dalmacije učinio veoma osobitim u pogledu civilne, vojne i crkvene vlasti, pa je i laviranje između ta dva opća usmjerenja konstanta dalmatinske povijesti u antičkom i srednjovjekovnom razdoblju. S obzirom da je formalno bila zapadna pokrajina, njena je crkva priznavala jurisdikciju rimskog pape. S druge je strane Bizant neprestano gajio, a povremeno i ostvarivao, političke zahtjeve na tu provinciju. Slično je i salonitanska kršćanska zajednica, potaknuta od orijentalnog elementa, održavala trajne veze sa istočnim krajevima. Mišljenja o položaju Dalmacije nakon Justinijanove

rekonkviste nisu jedinstvena, jer ni izvori u tom pogledu nisu posve određeni. Po svemu je sudeći ona ostvarila status ograničene neovisnosti u odnosu na obje polovine Carstva, potaknut već Teodozijevo podjelom 395. g., što je na stanovit način obilježilo cijelu njezinu kasnoantičku i ranosrednjovjekovnu prošlost.¹

Pitanje bi se političke sudbine kasnoantičke Dalmacije na razmeđu Istoka i Zapada, suženo za potrebe ovog razmatranja na prostor između rijeka Zrmanje i Cetine, moglo predočiti kao međusobni odnos jaderske i salonitanske ranokršćanske crkve, odnosno Liburnije i središnjeg dijela Dalmacije. Naime, prostor se Liburna i Delmata prostirao i sjeverozapadno od Zrmanje, odnosno jugoistočno od Cetine, ali je kraj omeđen Zrmanjom i Krkom klasično područje Liburna, a onaj između Krke i Cetine Delmata. Stoga i korijene međusobnih odnosa Liburnije i središnje Dalmacije, odnosno Jadera i Salone, dviju kršćanskih metropola nejednakog značenja u okviru jedne provincije, gdje je biskupija Jader podređena metropolijskom središtu Saloni, valja tražiti u prethodnim razdobljima njihovog rasta i razvitka, koji se, naime, odvijao u različitom političkom, demografskom i duhovnom okruženju. Liburnija je romanizirana brže, sveobuhvatnije i s manje otpora, što je urodilo ranom urbanizacijom, povlaštenim položajem pojedinih liburnijskih gradova, te naseljavanjem većeg broja Italika, osobito sa sjevernih dijelova italčkog poluotoka. Kod Delmata se isti postupak odvijao posve različitim dinamikom, zbog čega spora i konfliktna romanizacija nije mogla povoljno utjecati na urbanizaciju Dalmacije. Rodovska je dekurija ondje još dugo vremena osnovna područna jedinica, a doseljeno stanovništvo, uz brojne orijentalce, pretežno srednje i južnoitalsko. U obje je navedene sredine demografski adstrat utjecao na uspostavljanje kulturnih i trgovačkih veza, tako da su one u Liburniji usmjerene pretežno na sjevernu i srednju a u središnjoj Dalmaciji na srednju i južnu Italiju.² O zasebnosti Liburnije u odnosu na Dalmaciju kao cjelinu najzornije svjedoče antički epigrafički i pisani izvori, koji od 2. st. po Kr. nazivaju Liburniju provincijom. Zapravo niz antičkih povijesnih podataka na posredan ili pak izravan način potvrđuju činjenicu da se Liburnija od samog nastanka rimske provincije Dalmacije pa do ranog srednjeg vijeka doživljavala ne samo kao zemljopisna nego i političko-upravna cjelina s neprecizno izraženim, ali neospornim stupnjem samosvojnosti.^{2a}

Novi je priljev orijentalnih doseljenika sredinom 3. st. u središnjoj Dalmaciji mnogo izrazitiji, sa istovremenim općim demografskim porastom na tome području, a opadanjem u Liburniji.³ Nema sumnje da su spomenuti došljaci, pored orijentalnih

1. F. Šišić, *Povijest Hrvata u vrijeme narodnih vladara*, Zagreb, 1925, 681 i d.; J. J. Wilkes, *Dalmatia*, London, 1969, 418 i d.; J. Ferluga, *L'amministrazione bizantina in Dalmazia*, Venezia, 1978, 35 i d.; J. B. Bury, *History of the Late Roman Empire from the Death of Theodosius I to the Death of Justinian* (AD 395 to 656), Dover, 1958, 221 i d.; F. Bulić, *Sv. Grgur Veliki papa i njegovi odnosi s Dalmacijom (god. 590-604)*, u: *Izabrani spisi*, Split, 1984, 403 i d.; V. Brunelli, *Storia della città di Zara*, Trieste, 1974, 160 i d.; A. Dabinović, *Kada je Dalmacija pala pod jurisdikciju carigradske patrijaršije?* Rad JAZU 239, 1930, 151 i d.; D. Mandić, *Rasprave i prilozi iz stare hrvatske povijesti*, Roma, 1963, 37; F. Šanjek, *Crkva i kršćanstvo u Hrvata 1.*, Zagreb, 1988, 117 i d.; V. Koščak, *Pripadnost istočne obale Jadrana do splitskih sabora 925-928*, »Histo-

rijski zbornik« 33-34 (1) 1980-1981, Zagreb, 1982, 291 i d.

2. G. Alföldi, *Bevölkerung und Gesellschaft der römischen Provinz Dalmatien*, Budapest, 1965, 77 i d.; J. J. Wilkes, n. dj. (1), 154 i d.; M. Suić, *Antički grad na Jadranu*, Zagreb, 1976, 36 i d.; Isti, *Zadar u starom vijeku*, Zadar, 1981, 134 i d.; J. Medini, *Etnička struktura stanovništva antičke Liburnije u svjetlu epigrafičkih izvora*, »Materijali« XV (X. kongres arheologa Jugoslavije - Prilep, 1976), Beograd, 1978, 67 i d.; Isti, *Zavjetni žrtvenik iz Galovca*, Radovi Filozofskog fakulteta u Zadru (Radovi Zadar), 26, 1987, 131 i d.

2a. J. Medini, *Provincija Liburnija*, »Diadora« 9, 1980, 363 i d.

3. G. Alföldi, n. dj. (2), 83, 113; J. Medini, n. dj. (2-1978), 67 i d.; M. Suić, n. dj. (2-1981), 309.



Pregledna karta ranokršćanskih lokaliteta na području između Zrmanje i Cetine (brojevima označeni lokaliteti spominju se u tekstu).

- | | | |
|-------------|------------------|-----------------|
| 1. Muline | 5. Pridraga | 9. Korlat |
| 2. Zaton | 6. Galovac | 10. Zdrapanj |
| 3. Privlaka | 7. Biljane Donje | 11. Mokro polje |
| 4. Nin | 8. Bičina-Polače | |

religija, koje su radije prokrčile put kršćanstvu negoli ga osujetile, širili i samo kršćansko vjerovanje. O tome u Saloni postoje i izravni dokazi.⁴ Istovremeno jaderska kršćanska zajednica, o kojoj prvi pisani dokumenti potječu s kraja 4. st., osnovne poticaje prima iz sjevernojadranskog kruga. Na to upućuju neke pojedinosti iz područja hagiografije i crkvene umjetnosti (o čemu će biti riječi naknadno), te crkveno-političkih odnosa, koje nagoviješta legendarna predaja, ali ih svjedoče i pouzdani povijesni izvori. U područje legende, premda i same vjerojatno temeljene na povijesnoj podlozi, spada pripisivanje akvilejskog podrijetla nekima od jaderskih biskupa, postojanje kojih nije sa sigurnošću dokazano.⁵ Međutim, prisustvovanje je jaderskog biskupa Feliksa (Felix, 381-390) koncilima u Akvileji i Milanu povijesno utemeljen podatak.⁶

Okrenutost je Akvileji vjerojatno utjecala na stvaranje dogmatsko-teološkog gledišta jaderske crkve, obilježenog ortodoksijom, s obzirom da je Akvileja u 4. st. snažno središte pravovjernog raspoloženja.⁷ Zanimljivo je da je Salona istovremeno pravi rasadnik raznovrsne hereze, između ostalog arijanske, na kojoj njen kler, a vjerojatno i vjernici, dosljedno ustraju tijekom cijeloga kasnoantičkog razdoblja. Teško je oteti se dojmu da je taj neposluh i zastranjivanje od kršćanskog pravovjerja na tragu one iste tvrdokornosti kojom su se Delmati, za razliku od Liburna, opirali romanizaciji, s obzirom da hereza u načelu odaje antirimsko raspoloženje i sklonost orijentalnoj misli.⁸ U tom bi se smislu i tri salonitanske križne bazilike možda smjelo vidjeti u svjetlu borbe protiv krivovjerstva, s obzirom da je u 4., te ponovno u 6. st. križna arhitektura simbol kulta apostola, ali i pobjede pravovjerja nad arijanskom herezom.⁹ I pojedini su elementi salonitanske crkvene misli, vezani uz tumačenje nekih stavaka Sv. Pisma, ili pak vlastito viđenje sakralne ikonografije, također u skladu s naznačenim heretičkim raspoloženjem salonitanske crkve.¹⁰

U 4. st., kada se stvaraju obrisi različitog temeljnog duhovnog raspoloženja jaderske i salonitanske crkve, još ne postoji čvrsti metropoljski ustroj crkvene provincije Dalmacije, zasvjedočen inače od početka 5. st.^{10a} Međutim, spomenuti detalji duhovnog raspoloženja daju naslutiti, uvjetno rečeno, buduću razdjelnicu prema kojoj se Jader putem sjevernojadranskog kruga priklanja zapadnorimskom, a Salona istočnom kršćan-

4. O orijentalcima u Saloni usp. G. Alföldi, n. dj. (2), 115 i d.; J. J. Wilkes, n. dj. (1), 228; E. Dyggve, *History of Salonitan Christianity*, Oslo, 1951, 8, passim; D. Rendić-Miočević, *Nova salonitanska turnjačnica sjeverno od foruma*, »Vjesnik za arheologiju i historiju dalmatinsku« (VAHD) 55, 1953, 199 i d.; Isti, *Question de la chronologie du développement des basiliques doubles de Salone*, VAHD 77, 1984 (Disputationes Salonitanae II), 186. O pozitivnom odnosu orijentalnih religija naspram kršćanstvu usp. G. Cuscito, *Diffusione del cristianesimo nelle regioni alpine orientali*, »Antichita altoadriatiche« (AAAd) 9, 1976, 308.

5. V. Brunelli, n. dj. (1), 402 i d.; G. C. Menis, *Le giurisdizioni metropolitiche di Aquileia e di Milano nell'antichità*, AAAd 4, 1973, 287 i d.

6. D. Farlati, *Illyricum sacrum*, II, Venezia, 1753, 43; V. Venezia, 1775, 25 i d.

7. G. Cuscito, *La crisi ariana tra Aquileia e Ravenna* AAAd 13, 1978, 333; M. Suić, n. dj. (2-1981), 326; R. Bratož, n. dj. (15), 266.

8. E. Dyggve, n. dj. (4), 51 i d.; F. Bulić - J. Bervaldi, *Kronotaksa solinskih biskupa*, Zagreb, 1912, 24 i d.; B. Gabričević, *Studije i članci o religijama i kultovima antičkog svijeta*, Split, 1987, 291 i d. Općenito o shizmi usp. E. Marcon, »Tituli« e »plebes« nel Basso Isonzo, »Studi Goriziani« 24, 1958, 99; B. Gabričević, *Les origines du christianisme sur la cote orientale de l'Adriatique*, Radovi Zadar 16, 1977, 210 i d.; R. Bratož, n. dj. (15), 261.

9. O salonitanskim križnim crkvama i simbolici križa u ranokršćanskoj arhitekturi općenito usp. E. Dyggve, n. dj. (4), 26 i d.; S. Tavano, *Basiliche minori di Aquileia*, AAAd 1, 1972, 284; S. Piussi, *Le basiliche cruciformi nell'area adriatica*, AAAd 13, 1978, 437 i d.

10. L. Katić, *Povijest splitske biskupije* (negda solinske), Službeni vjesnik biskupije Splitske i makarske 7, 1959, Prilog, 9 i d.; I. Žuvić, IV. I. 29 na sarkofagu iz Solina, »Bogoslovska smotra« (BS) 20, 1932, 1 i d.

10a. J. Zeiller, *Les origines chrétiennes dans la province romaine de Dalmatie*, Paris, 1906, 134 i d.

stvu. Taj će odnos na stanovit način ostati neprevladan do kraja ranokršćanskog razdoblja, pri čemu se na različite načine očituje činjenica da liburnijska ranokršćanska metropola nije samo jedna od podređenih biskupija na području salonitanske metropolije. Samostalnost se Jadera u odnosu na Salonu iskazuje u duhovnoj i materijalnoj sferi, ali i u javnom djelovanju jaderskog biskupa, koji na provincijalnim saborima u Saloni 530. i 533. g. pokreće pitanja od interesa za cijelu provinciju, dok mu potpis stoji neposredno iza metropolitova.¹¹ Štoviše, u problemima prouzročenima neposlušnošću salonitanskog biskupa Maksima papa mu se obraća kao najmjerodavnijem, a ujedno i najodanijem među visokim dalmatinskim klerom. Sklonost se jaderskog biskupa Rimu i papi dodatno ističe s obzirom da istovremeno salonitanski prelat uživa podršku bizantskog dvora i njegovih jadranskih zastupnika, prokonzula i egzarha.¹² To se, između ostalog, očituje i u činjenici da nadbiskupski naslov salonitanskom biskupu vjerojatno daje, ili radije priznaje, carigradski patrijarh.¹³ Naime, u 5. st. navedenu počast nije ni mogao podijeliti rimski papa, jer je zapadna crkva u to vrijeme još nije usvojila, pa je prvi zapadni crkveni velikodostojnik, koji će ponijeti taj naslov, ravenski biskup, odnosno nadbiskup Maur iz druge pol. 7. st.¹³ Znakovito je, međutim, i u skladu s papama vjerojatno odbojnim orijentalnim zasadama salonitanske crkve, da rimski crkveni poglavari salonitanskog biskupa nikada nisu nazvali nadbiskupom.

Veze je pojedinih kršćanskih zajednica sa istočnim ili zapadnim crkvama razmjerno lako slijediti ukoliko o tome postoje suvremeni ili srednjovjekovni pisani izvori. Međutim, teškoće nastaju kada se takovi odnosi nastoje dokučiti na temelju samih materijalnih ostataka. Naime, detaljnije je analiziranje, kao i razlučivanje pojedinih orijentalnih utjecaja posvema neizvjesno, jer je riječ o problemu svake zasebne zapadne ranokršćanske sredine koja svoju ideološku, materijalnu i umjetničku posebnost temelji na vlastitoj pretkršćanskoj tradiciji i poticajima sa Istoka. Tim je poticajima zbog razgranatih komunikacija gotovo nemoguće slijediti posrednike, i općenito, putove pristizanja.¹⁴ Tako se, primjerice, zbog obnavljanja veza Salone sa Carigradom, i Istokom općenito, od vremena bizantsko-gotskih ratova sredinom 6. st., često previdaju otprije uspostavljeni odnosi dalmatinske metropole sa Istokom, a njeno se orijentalno nasljeđe povezuje sa sjevernojadranskim posrednicima.¹⁵ Osobito se to odnosi na područje hagiografije, gdje se čašćenje pojedinih orijentalnih svetaca dugo vremena neopravdano držalo isključivo srednjovjekovnom baštinom.¹⁶

11. M. Suić, n. dj. (2-1981), 330; C. F. Bianchi, *Žara cristiana* I, Žara, 1877, 20 i d.

12. J. J. Wilkes, n. dj. (1), 434; F. Bulić, n. dj. (1), 411 i d.; V. Brunelli, n. dj. (1), 161.

12a. O pojavi da crkveni velikodostojnici sami sebi podjeljuju, odnosno prisvajaju naslove s političkim konotacijama mimo volje vrhovnih crkvenih vlasti usp. B. Migotti, n. dj. (37), 60.

13. Što ne iznenađuje s obzirom da je Ravenna, odnosno Ravenski egzarhat, bizantska enklava na Zapadu. Usp. F. Bulić - J. Bervaldi, *Kronotaksa solinskih biskupa*, Zagreb, 1912, 44 i d.; M. Mazzotti, *Ravenna*, u: *Enciclopedia cattolica* 10, Roma, 1953, 562; M. Matijević-Sokol, *Toma Arhiđakon i crkvena organizacija u Saloni*, Zbornik Zavoda za povijesne znanosti JAZU 15, 1988, 19.

14. A. Harnack, *Die Mission und Ausbreitung des Christentums in der ersten drei Jahrhunderte*, II, Leipzig, 1915, passim; O. Wulff, *Altchristliche und byzantinische Kunst*, I, Berlin, 1914, 1; J. A. Jungmann, *Liturgie der christlichen Frühzeit*, Freiburg, 1967, 113 i d.; G. de Frankovich, *Studi sulla scultura ravennate*, Ravenna, 1958, 103.

15. A. Dabinović, n. dj. (1), 181. Ne treba, međutim, zaboraviti da pojedini autori zagovaraju obrnuti put strujanja utjecaja, iz Salone u Akvileju. R. Bratož, *Cerkvenopolitični in kulturnozgodovinski odnosi med Sirmijem in Akvilejo*, »Zgodovinski časopis« 37/4, 1983, 260.

16. B. Migotti, *Neka pitanja ranokršćanske hagiografije srednje Dalmacije*, »Arheološki radovi i rasprave« (ARR) 11, 1988, 156 i d.

U pogledu je materijalnog nasljeđa za proučavanje odnosa različitih crkava osobito prikladno uspoređivati tipologiju sakralnih građevina i ukrašenog crkvenog namještaja, odnosno građevinskih čestica.

Ranokršćanska se arhitektura Jadera i Salone bitno razlikuje. Jaderska se odlikuje dosljednom tlocrtnom shemom trobrodne bazilike, omjera dužine i širine 3:2, a naosa i bočnih lađa 2:1 do 3:1, uglavnom bez narteksa i lateralnih dodataka, a s prepoznatljivom polukružnom apsidom, širom od srednje lađe, koja toj arhitekturi daje temeljno obilježje.¹⁷ Izvorni predložak osebujne jaderske ranokršćanske bogomolje nije ustanovljen. Bazilikalne se građevine s apsidom širom od naosa sreću u civilnoj pretkršćanskoj arhitekturi u samome Rimu i na Istoku, a kasnije kod pojedinih sirijskih i maloazijskih crkava. Pretpostavka o civilnoj bazilici kao prethodniku zadarske ranokršćanske katedrale, koja bi vjerojatno riješila problem podrijetla tog crkvenog oblika u Jaderu, nije nažalost arheološki potvrđena.¹⁸ Dvije su realne mogućnosti za rješenje navedenog problema. Riječ je ili o rimskom, odnosno lokalno-rimskom nasljeđu pretkršćanskog razdoblja, ili pak o izravnom ugledanju na oblik ranokršćanske arhitekture koji se sporadično javlja na Istoku. Treća teoretska mogućnost da je, naime, taj tip arhitekture u Jaderu preuzet od sjevernojadranskih ranokršćanskih središta Akvileje i Ravene, iz kojih inače prema sjevernom dijelu istočnog Jadrana struje »prerađeni« orijentalni, odnosno konstantinopolski utjecaji, ne dolazi u obzir, jer ni Ravena i Akvileja, kao uostalom ni Konstantinopol, ne poznaju baziliku s apsidom širom od srednjeg broda. S obzirom da se u cjelini ne razabire izrazitija bliskost zadarske ranokršćanske arhitekture s bilo kojim kršćanskim središtem, odnosno krajem, ona se doživljuje kao pretežno autohtono ostvarenje, izraslo na temelju preoblikovanog nasljeđa rimske pretkršćanske arhitekture. U prilog ovoj pretpostavci govori i mogućnost da se uzor temeljnom tipu ranokršćanske arhitekture Jadera eventualno prepozna u većoj od dvije usporedne bazilikalne dvorane u južnom krilu Dioklecijanove palače u Splitu, s obzirom da je ona, sudeći barem prema rekonstrukciji, imala apsidu širu od srednjeg broda.¹⁹ Moguće je da je upravo ta građevina poslužila kao uzor zadarskim ranokršćanskim graditeljima, ali ništa manja nije ni vjerojatnost da je u samome Jaderu postojao, zasad još neutvrđen, takav oblik pretkršćanske bazilike. Osim razmotrenog temeljnog, u jaderskoj se ranokršćanskoj arhitekturi naslućuje još jedan tip crkvene građevine - trobrodna bazilika sa tri orijentirane apside. Takovog su, naime, oblika tri srednjovjekovne zadarske crkve (Sv. Marija Mala, Sv. Marija Velika i Sv. Krševan)²⁰, izrasle na ranokršćanskom sloju, te dvije građevine u okolici Zadra, u Zatonu i Ninu.²¹ U okvirima je ranokršćanske tipologije to izrazito orijentalni oblik, koji se potkraj 6. st. sporadično, i to uglavnom

17. P. Vežić, *Prilog poznavanju tipoloških osobina starokršćanskih bazilika u Dalmaciji*, Rapski zbornik, Zagreb, 1987, 297 i d.; Isti, *Starokršćanska arhitektura u Zadru i na zadarskom području*, Godišnjak zaštite spomenika kulture Hrvatske (GZSKH) 12, 1987, 161 i d.

18. P. Vežić, n. dj. (17 - Prilog...), 299.

19. J. i T. Marasović, *Dioklecijanova palača*, Zagreb, 1968, si. 34.

20. O Sv. Mariji Maloj usp. D. Miletić - V. Štrkalj, *Arheološka istraživanja u lađama crkve Sv. Marije u Zadru*, GZSKH 2-3, 1977, 117 i d.; Š. Batović, *Rad Arheološkog muzeja u Zadru od 1970. do 1972. godine*,

»Diadora« 6, 1973, 272 i d., o Sv. Mariji Velikoj P. Vežić, *Crkva Sv. Marije Velike u Zadru*, »Diadora« 8, 1975, 119 i d., o Sv. Krševanu Č. Iveković, *Crkva i samostan Sv. Krševana u Zadru*, Djela JAZU 30, 1931; M. Suić, *Novija arheološko-topografska istraživanja antičkog Jadera*, Zbornik Instituta za historijske nauke u Zadru, II, 1958, 25 i d.

21. P. Vežić, n. dj. (17 - Starokršćanska...), 167 i d. Inače, romaničku crkvu Sv. Marije Dyggve i u ranokršćanskoj fazi vidi kao trobrodnu troapsidnu građevinu, dok P. Vežić bočne apside smatra romaničkim dogradnjama. Arhiv Dyggve (Split) - Sjeverna Dalmacija, Nin, 26 B.

u zametnom obliku, kao bočne apsidiole ili apsidne kapelice, pojavljuje i u zapadnim krajevima.²² Stoga ostaje otvoreno pitanje je li taj tip ranokršćanske arhitekture u Liburniju pristigao izravnim putem sa Istoka, posredno iz sjeverne Italije, ili je pak pretežno spontani odgovor domaće sredine na zahtjeve složenije liturgije.

Inače, na već spomenute veze Jadera sa sjevernojadranskim ranokršćanskim krugom upućuju pojedini graditeljski elementi, ponajprije poligonalna apsida, svojstvena inače maloazijsko-konstantinopolskom i ravensko-istarskom prostoru.²³ U samome se Zadru takova apsida javlja jedino na konsignatoriju katedrale, ali je razmjerno česta u crkvama zadarske okolice (Nin, Zaton, Galovac, Mokro Polje, Muline).²⁴ Budući da je maloazijsko-konstantinopolskom krugu svojstvena trostrana ili petorostrana, a ravenskom petorostrana, odnosno sedmorostrana apsida, najvjerojatnije je taj građevinsko-stilski element na zadarsko područje dospio sa sjevernog Jadrana. Donekle na to upućuju petorostrane apside u Zadru, Ninu, Mulinama, Mokrom Polju i Galovcu, a još više ona sedmorostrana u Zatonu.

Ranokršćanska arhitektura šireg zadarskog zaleđa, odnosno prostora između Zrmanje i Krke, predstavlja poseban i složen, a još i sada nedovoljno istražen problem.²⁵ O tome se ovdje neće raspravljati potanko, ali je ipak potrebno osvrnuti se na neke pojedinosti, važne za problematiku ovoga rada. Ponajviše se to odnosi na kombiniranje raznorodnih elemenata i složenih putova njihova pristizanja, kao i združivanja najednom te istom objektu. Zanimljivo je da ruralna arhitektura jaderskog područja, premda ne ponavlja model klasične gradske bazilike s apsidom širom od naosa, također iskazuje nedostatak očitog stranog utjecaja na cjelinu graditeljskog nasljeđa. Stoga se nameće zaključak da je riječ o bogomoljama koje ne nastaju kao posljedica smišljene crkvene politike iz određenog gradskog središta, nego prije kao prilagodba potrebama složene agerske liturgije i vjerske prakse općenito, oslanjajući se vjerojatno i na već postojeće pretkršćanske graditeljske oblike. Najzornije predočenje te ideje predstavljaju tzv. složene agerske crkve - jednobrodne građevine s naosom i nartekсом, te uzdužnim sjevernim i južnim prigradnjama (Bičina, Korlat, Sucevici i eventualno Čuker u Mokrom Polju, te moguće Galovac, Biljane i Ždrapanj).²⁶ Suština problema u vezi s tipologijom tih građevina nije u nasljedovanju viđenih ili nametnutih modela, s obzirom da je srodne oblike moguće prepoznati u privatno-stambenoj, civilno-javnoj, pa i ranokršćanskoj sakralnoj arhitekturi grada i agera na raznim stranama, nego u njihovoj namjeni. Čini se, naime, da je izgled, odnosno prostorni raspored složenih crkava zapravo odgovor ruralnih sredina na osobite potrebe razvijene kršćanske liturgije, koja u jednoj zgradi

22. Usp. R. Rosenthal - Heginbottom, *Die Kirche von Sobota und die Dreiapsidenkirchen des Nahen Ostens*, Wiesbaden, 1982; A. Ovadia, *Corpus of the Byzantine Churches in the Holy Land*, Bonn, 1970, 194 i d.; E. Dyggve, n. dj. (4), 60; S. Tavano, *La basilica patriarcale*, AAAd 1, 1972, 206 i d.; A. Papageorgiou, *L'architecture paleochrétienne de Chypre*, »Corsi di cultura sull'arte ravennate e bizantina« (Corsi) 32, 1985, 299 i d.; R. Krautheimer, *Corpus basilicarum christianarum Romae*, vol. I, *Città del Vaticano*, 1937, 304 i d.; A. Šonje, *Starokršćanska bazilika kod Omišlja na otoku Krku*, Krčki zbornik, sv. 21, Pos. izd. 15, Krk, 1990, 51 i d.

23. F. W. Deichmann, *Einführung in die Christliche Archäologie*, Darmstadt, 1983, 254; G. De Angelis

d'Ossat, *Studiaravennati. Problemi di architettura paleocristiana*, vol. II, Ravenna, 1962, 3 i d.; I. Nikolajević, n. dj. (33), 134; G. de Frankovich, n. dj. (14), 76. passim.

24. O Mokrom Polju usp. V. Delonga, *Prilog arheološkoj topografiji Mokrog Polja kod Knina*, »Starohrvatska prosvjeta« (SHP) IH/14, 1985, 259 i d., o ostalim lokalitetima P. Vežić, n. dj. (17-*Starokršćanska...*), 167 i d.

25. P. Vežić, n. dj. Usp. tkđ. B. Migotti, *Ranokršćanska topografija na području između Zrmanje i Cetine* (neobjavljena disertacija), Zagreb, 1991.

26. B. Migotti, *Vrsta i namjena ranokršćanskih sakralnih zdanja na području između Zrmanje i Cetine* (u tisku), bilj. 24-28.

ujedinjuje euharistijsku, memorijalno-cemeterijalnu, a nerijetko i krstioničko-župnu namjenu. Stoga ni tlocrte tih građevina, koji pokazuju znatno smanjenje dužine u odnosu na širinu, ne treba dovoditi u izravnu tipološku vezu s orijentalnim, odnosno bizantskim centralnim oblicima. I nekolicina drugih crkava u zadarskoj okolici, koje se ubrajaju u opisanu tipološku vrstu (Zaton, Privlaka, Muline, Nin - Sv. Marija) iskazuje naglašeno smanjivanje dužine, što, međutim, također valja razlikovati od klasične bizantske centralnosti, strane ranokršćanskoj arhitekturi Liburnije.²⁷ S obzirom da spomenute crkve mahom imaju poligonalnu apsidu, sva je vjerojatnost da i njihov tlocrt u cjelini odražava utjecaj jedne struje ravenske ranokršćanske arhitekture, koja njeguje smanjenu longitudinalnost, moguće kao »prerađeni« odraz veza tog grada s orijentalnim prostorom. Pritom u obzir dolaze neposredni doticaji, s obzirom na zajednicu sirijskih vjernika u Raveni, ali i odrazi snažne gotske prisutnosti u tom sjevernojadranskom gradu, budući da su arijanski Goti u stalnom dodiru sa istočnim strujanjima, duhovnim i materijalnim.²⁸ 0 sjevernojadranskim utjecajima u zadarskoj okolici svjedoči i trikonhalna crkva u Pridragi kod Novigrada, ne toliko tlocrtom same bogomolje, koji je izvorno vjerojatno orijentalni oblik, ali rano proširen posvuda, koliko osmorokutnom krstioničkom zgradom s heksagonalnim krsnim zdencem.²⁹ S obzirom da su ti orijentalno-sjevernojadranski utjecaji zamjetljiviji u okolici Zadra negoli u samome gradu, nije isključeno da su postojali putovi njihova izravnoga pritjecanja u liburnijski ager, moguće posredništvom Gota, koji su na oba područja imali značajnih uporišta.³⁰

Za razliku od Jadera, Salona se ne odlikuje toliko svojstvenom i osebujnom ranokršćanskom arhitekturom, ali ona ipak iskazuje dvije temeljne prepoznatljive odlike. Jedna se odnosi na tipološku raznorodnost, s obzirom da postoji veći broj izduženih i centralnih tlocrta, a druga na činjenicu da jedan tlocrtni oblik ipak prevladava. U literaturi se uvriježio pod nazivom salonitanske bazilike - uzdužne trobrodne građevine s polukružnom apsidom, narteksom i pastoforijima, omjera dužine i širine 2:1, a naosa i lađa 3:1, ili neznatno manje.³¹ Upravo pojava većeg broja različitih graditeljskih tipova i oblika, ishodište kojih je teoretski moguće tražiti u istočnim i zapadnim dijelovima Carstva, pokazuje da tu, kao ni u Jaderu, nema govora o cjelovitu utjecaju nekog određenog središta ili kraja. Također se može pretpostaviti da je, s obzirom da se znatan broj salonitanskih crkava podiže na temeljima ranije civilne arhitekture, autohtono pretkršćansko nasljeđe imalo određenog udjela u stvaranju raznovrsne tipologije ranokršćanskog graditeljstva dalmatinske metropole. Osobito se to odnosi na termalna postrojenja, koja se u pravilu ili obogaćuju kršćanskim sadržajima oratorijskog tipa, ili se pak na njihovim temeljima grade ranokršćanske crkve.³²

27. Tlocrte navedenih crkava usp. kod P. Vežić, n. dj. (24). Inače, odlika je centralnosti predjustinijanske arhitekture smanjivanje dužine u odnosu prema širini, bez popratne osobite bizantske prostorne raščlambe. G. A. Sotiriou, *Die altchristlichen Basiliken Griechenlands*, Atti IV Congr. Intern. Archeol. Crist., vol. I, Roma, 1940, 363; T. F. Mathews, *The Early Churches of Constantinople: Architecture and Liturgy*, Pennsylvania State Univ. 1971, 11 i d.

28. Usp. G. De Angelis d'Ossat, n. dj. (23); R. Krautheimer, n. dj. (22), 11.

29. P. Vežić, n. dj. (24), 172. Identičan je oblik krstionice poznat iz Grada. G. Bovini, *Grado paleocristiana*, Bologna, 1973, 100 i d.

30. A. Uglešić, *Rimska provincija Dalmacija pod vlašću Istočnih Gota*, Radovi Zadar 30, 1992, 65 i d.

31. E. Dyggve, n. dj. (4), 21 i d.; N. Cambi, *Starokršćanska crkvena arhitektura na području salonitanske metropolije*, »Arheološki vestnik« 29, 1978, 606 i d.; E. Marin, *Salona christiana* - pregled, VAHD 80, 1987, 57 i d.

32. Primjerice, tzv. oratorij A, velike terme u blizini biskupskog središta i sam katedralni sklop, termalni sklop u zapadnom dijelu grada, istočna i bazilika kraj luke itd. Usp. E. Dyggve, n. dj. (4), passim; A. Rendić-Miočević, *Salona, Solin - istraživanja oko sjevernog trakta bedema*, »Arheološki pregled« 15, 1973, 57.

Prijašnje su interpretacije salonitanskog kršćanstva, zahvaljujući najviše E. Dyggveu, bile prožete svekolikim »prepoznavanjem« orijentalnih utjecaja, što je izazvalo odgovor u smislu prenaplašenog odbacivanja, odnosno odricanja važnosti tim elementima.³³ Uvažavajući činjenicu da je zapadno kršćanstvo u većini svojih sadržaja više ili manje preoblikovan odraz orijentalne sredine, u Saloni su pojedini istočnjački utjecaji ipak toliko izraziti i vjerodostojni da je nemoguće previdjeti ih ili zanemariti. Pritom je značajno da se javljaju prije 6. st., kada »orijentalizacija« kršćanske ekumene postaje općom pojavom.³⁴ Inače se očituju radije u pojedinostima, kao što su opći razmjeri građevine, trodijelno svetište, odvojeno od naosa, rastvoreni južni narteks, produženje srednje lađe prema apside i slično, negoli u cjelovitim građevinskim oblicima.³⁵ I jedan element prostorne morfologije salonitanskog urbanizma upućuje na utjecaj orijentalnog čimbenika u tom gradu. Naime, od desetak je pouzdano utvrđenih ranokršćanskih crkava unutar Salone čak pet građevina smješteno u njenu istočnom dijelu, koji je, osim toga, udomio i najvažniji gradski ranokršćanski sklop, katedralni. Pritom je riječ o činjenici da su salonitanski orijentalni doseljenici naseljeni pretežno u istočnom dijelu grada.³⁶

Zanimljivo je da salonitanska okolica, za razliku od jaderske, koja njeguje znatnu samostalnost u odnosu na matično središte, u velikoj mjeri slijedi tipološku raznovrsnost, svojstvenu samoj Saloni.³⁷ U cjelini je odnos tipologije crkvenih građevina u oba grada takav da iskazuje temeljno nasljeđe vlastitog graditeljstva, uključujući i ono iz pretkršćanskog razdoblja, te pojedinosti vezane uz crkveno-liturgijske utjecaje iz drugih područja. Razlika je pritom u činjenici da ti utjecaji sa strane, u mjeri u kojoj ih je moguće dokučiti, na području Jadera, odnosno njegove okolice, pristižu pretežno s područja sjevernog Jadrana, a u središnju Dalmaciju u znatnijoj mjeri iz istočnih krajeva.

Međusobna usporedba graditeljskih oblika Jadera i Salone otkriva tipološki siromašniju, ali dosljedniju i jasnije oblikovanu provincijalnu sredinu liburnijske metropole, s naglašenom samosvojom notom u preoblikovanju pretpostavljenih uzora, ishodište kojih se uvijek ne razabire sa sigurnošću. Nasuprot tome, bogatstvom graditeljskih oblika Salona odaje izrazite odlike periferno-provincijskog miljea, u dobrom smislu tog izraza, na razmeđu Istoka i Zapada.³⁸

S obzirom na očite razlike u tipologiji ranokršćanskih građevina Jadera i Salone, i to upravo u liturgijski važnim elementima, svetištu i narteksu, veoma je vjerojatno da

33. E. Dyggve, n. dj. (4), 26, passim; I. Nikolajević, *O poreklu »orijentalnih« uticaja u ranohrišćanskoj umetnosti u Dalmaciji*, Zbornik Filozofskog fakulteta u Beogradu XII/1, 1974, 125 i d.

34. R. Krautheimer, n. mj. (28); Isti, *Studies in Early Christian, Medieval and Renaissance art*, London, 1971, 209; R. F. Hoddinott, *Early Byzantine Churches in Macedonia and Southern Serbia*, London - New York, 1963, 42; G. de Frankovich, n. dj. (14), 31 i d.; B. Gabričević, n. dj. (8-1977), 214; H. Torp, *Byzance et la sculpture copie du VI^e siècle a Baoût et Sakkara, Synthronon*, Pariš, 1968, 11 i d.; Ž. Rapanić, *Razvitak skulpture u Dalmaciji od 6-9. st.* (disertacija), Zagreb, 1982, 231; I. Nikolajević, *Nekoliko reljefa geometrijskog stila iz Dalmacije*, Zbornik radova Vizantološkog instituta (ZRVI) 11, 1968, 15 i d.; P. Verzzone, *La scultura decorativa dell'alto Medio Evo in Oriente e in Occidente I: Dalsecolo IV al 725*, »Corsi« 10, 1969, 374.

35. R. Egger, *Der altchristliche Friedhof Manastirine, Forschungen in Salona II*, Wien, 1926, 57; E. Dyggve - R. Egger, *Der altchristliche Friedhof Marusinac, Forsch. in Salona III*, Wien, 1939, 104; E. Dyggve, n. dj. (4), 81, passim.

36. Usp. bilj. 4 i 31.

37. B. Migotti, *Ranokršćanska topografija na području između Krke i Cetine*, Zagreb, 1990, 68.

38. Izrazi »provincijski« i »periferan« u pogledu umjetničkih dostignuća ovdje se rabe prema obrascu Lj. Karamana, gdje je provincijski duh obilježen ponajprije slobodnom preradbom dominantnih utjecaja iz jednog središta, dok periferna sredina provincijsku slobodu stvaranja dodatno obogaćuje otvorenošću prema raznorodnim i višestrukim utjecajima. Usp. Lj. Karaman, *O djelovanju domaće sredine u umjetnosti hrvatskih krajeva*, Zagreb, 1963; A. Grabar, *Le premier art chrétien* (200-395), Pariš, 1966, 54 i d.

se u crkvama tih dvaju gradova njegovala različita obredna praksa. Naime, liturgijska se zamisao sakralne građevine odražava na funkcionalnom uređenju njena unutrašnjeg prostora, ovisno o prirodi i načinu odvijanja bogoštovnih čina, pri čemu se liturgijske osobitosti ne iskazuju samo u cjelokupnoj postavi plana i oblika pojedinih građevinskih čestica, nego još više u samoj činjenici njihova (ne)postojanja, a osobito u rasporedu i načinu međusobnog komuniciranja liturgijski važnih dijelova crkve, svetišta i nartekse.³⁹

Temeljna je odlika rimske liturgije razmjerna jednostavnost rituala, i sukladno tome, crkvenog plana, u kojem prevladava višebrodna bazilika s polukružnom apsidom na istočnoj ili pak zapadnoj strani, bez osobitog naglaska na liturgijski najvažnijim prostorima istočnog i zapadnog pročelja. Naprotiv, narteks i svetište s adjecencijama su u žarištu interesa istočnih liturgija i, slijedom toga, crkvenih planova. Međutim, unatoč prebogatoj arheološkoj evidenciji i literarnim izvorima, nisu usuglašena gledišta o odnosu istočnih liturgija, ponajprije sirijske, s bizantskom, osobito s obzirom na pitanje je li trodijelno svetište, nužno u istočnoj liturgiji, uvjet odvijanja i bizantskog obreda. Naime, u središtu su bizantske mise ophodi tzv. Malog i Velikog ulaza, kojima je za stvaranje liturgijskih povorki potreban narteks, ali im je, po svemu sudeći, umjesto trodijelnog svetišta dostatna i jedna pomoćna prostorija. Ona je u početku smještena uz narteks, a kasnije uz apsidu. Ukratko, rimska se liturgija može odvijati bez posebno uređenih pomoćnih prostora, a istočnoj je potrebno trodijelno svetište, koje može biti simetrično, ili se pak južna prostorija, u pravilu martirij, razlikuje od sjeverne. Istovremeno je uvjet odvijanja bizantskog, odnosno konstantinopolskog rituala zastupljenost i sadržajna povezanost nartekse i svetišta s najmanje jednim pomoćnim prostorom.⁴⁰

Podrobnija je studija o liturgijskim preduvjetima ranokršćanske arhitekture moguća samo ondje gdje temeljito istražene građevinske ostatke prate i suvremeni literarni izvori o tom problemu.⁴¹ Stoga je razumljivo da na našem području, za koje ne postoje pisani izvori o liturgijskim sadržajima, a broj je cjelovito istraženih crkava nedostatan, može biti govora samo o općim pravilima, odnosno natuknicama vezanima uz uređenje nartekse i svetišta. Cjelovito se funkcioniranje crkvenog prostora u smislu odvijanja bogoštovnih čina može tek pretpostaviti, i to opet samo u okvirnim naznakama.

Budući da vrsta obreda koji se odvija u crkvi ovisi ponajprije o namjeni građevine, iz ovog su razmatranja isključene agerske bogomolje u okolici Jadera i Salone. Naime, njihovi tlocrti, što se ponajprije odnosi na složene građevine, a potom i druge, koje nerijetko naknadno dobivaju ili preuređuju liturgijski bitne dijelove, upućuju na združenu euharistijsku i cemeterijalno-memorijalnu namjenu.⁴² Budući da većina agerskih crkava vjerojatno ne nastaje prije polovice 5. st., prijelomnog trenutka opće, pa i

39. K. Gamber, *Liturgie und Kirchenbau*, Regensburg, 1976, 140 i d.; A. Fliche - V. Martin, *Histoire de l'église depuis les origines jusqu' a nos jours*, T. V, Pariš, 1938, 492 i d.; W. H. C. Frend, *The Revival of Berber Art*, u: *Town and City in the Early Christian Centuries*, London, 1980, 31; J. Sader, *Le lieu de culte et la messe syro-occidentale selon le »De oblatione« de Jean de Dara*, »Orientalia cristiana analecta« 223, 1983, 20.

40. Treba napomenuti da Mali i Veliki ulaz obilježavaju bizantsku liturgiju Justinijanova razdoblja, ali im se zameci u istočnim crkvama sreću već u 4. st. R. F. Hodinott, n. dj. (34), 39, passim; A. Ovadih, n.

dj. (22), 195; R. Rosenthal-Heginbottom, n. dj. (22), 149; J. Lassus, *Sanctuaires chrétiens de Syrie*, Pariš, 1947, 162 i d.; J. Jeličić, *Diakonikon ranokršćanske crkve u Lovrećini na Braču*, Prilozi povijesti umjetnosti u Dalmaciji (PPUD) 26, 1986-1987, 33 i d.; T. F. Matthews, n. dj. (27); Isti, *An early Roman chancel arrangement and Us liturgical functions*, »Rivista di archeologia cristiana« (RAC) 38/1-2, 1962, 79 i d.

41. J. Lemarie, *La liturgie d'Aquilee et de Milan au temps de Chromace et d'Ambrose*, AAAd 4, 1973, 249 id.; J. Sader, n. dj. (39), 21 i d.

42. Usp. bilj. 26.

liturgijske orijentalizacije kršćanskog svijeta, za raspravu su o liturgijskim zasadama ranokršćanske arhitekture u Dalmaciji pogodnije gradske crkve Jadera i Salone, podignute pretežno u 4. i prvoj polovici 5. st.⁴³

Već i površan pregled istaknutih crkvenih tipova tih dvaju ranokršćanskih središta otkriva temeljnu liturgijski znakovitu razliku među njima. Tlocrti su jaderskih bazilika primjer stroge i čitljive zamisli, bez osobitog naglaska na svetišnom ili ulaznom prostoru, odnosno pastoforijima i nartekstu. S druge je strane težište salonitanskih crkava upravo na nartekstu i svetištu, opremljenom pomoćnim prostorima na jednoj ili obje strane apside, s time da jedna od salonitanskih bogomolja ima i klasičnu orijentalnu trodijelnu shemu svetišta.⁴⁴ S obzirom na prije izložen temeljni nacrt odvijanja ranokršćanskih liturgija, može se pretpostaviti da je jaderska crkvanjegovala jedan vid zapadnorimskog, a salonitanska orijentalno-sirijskog liturgijskog obreda.⁴⁵ Pritom je zanimljiva, usprkos prisnoj povezanosti jaderske i akvilejske crkve, zasvjedočene crkveno-političkim i hagiografskim utjecajima, potpuna neovisnost jaderske ranokršćanske arhitekture od akvilejske, što pretpostavlja i različitost obreda.⁴⁶ Taj detalj istovremeno na posredan način osnažuje pretpostavku o zapadnorimskoj liturgiji u jaderskoj crkvi, s obzirom da su utjecaji afričke, a eventualno i sirijske liturgije u akvilejskoj sredini i literarno zasvjedočeni.⁴⁷

U sklopu cjelokupnog građevinskog ustroja kršćanske bogomolje i ukrasni motivi njena namještaja mogu u stanovitoj mjeri otkrivati veze s liturgijskim sadržajima, jer teme u ranokršćanskoj umjetnosti najčešće imaju i simboličku vrijednost.⁴⁸

Uopćeni pregled učestalih motiva na ranokršćanskom namještaju zadarskih i salonitanskih crkava ostavlja dojam o sličnom sadržaju:

	Jader	Salona
<i>Križ</i>	- latinski ili grčki, urezan ili reljefan, blago do izrazito proširenih krajeva, praćen slovima alfa i omega;	latinski ili grčki, pretežno urezan, ali i reljefan, u pravilu trokutasto ili lepezasto proširenih krajeva;
<i>Geometrijskimotivi</i>	- oktagon, romb, krug;	rombični prepleti, različite kombinacije krugova, pravokutnika i višekuta, meandar, geometrijska rozeta;
<i>Biljnimotivi</i>	- vinova loza, vitica, palma, naturalistička rozeta, akant, badem;	akant (od lisnatog do geometrijski stiliziranog oblika), palmeta, vinova loza, vitica, bršljari, ljiljan, složenica akanta i palmete, ostale biljke;

43. Usp. bilj. 34.

44. Usp. bilj. 17 i 20. O Vranjicu vidi E. Dyggve, n. dj. (4), Fig. IV/28.

45. Usp. bilj. 39 i 40.

46. To inače nije neobična pojava u odnosima među crkvama, s obzirom da pojedine od njih često crkveno-politički pripadaju jednom okruženju, a u bliskim su vezama s drugim sredinama, poradi čega primaju utjecaje s različitih strana. Usp. G. C. Menis, n. dj. (5), 278; J. G. Davies, *The Origin and Development of early*

Christian church Architecture, London, 1952, 10; F. Salata, *L'antica diocesi di Ossero e la liturgia slava*, Pola, 1897, 19 i d.; R. M. Harrison, *Churches and Chapels of Central Lycia*, »Anatolian Studies« 13, 1963, 151.

47. N. Duval, *L'architecture de l'Afrique du nord dans ses rapports avec le nord de l'Adriatique*, AAAD 5, 1974, 353 i d.; J. Lemarie, n. dj. (41), 269.

48. Ž. Rapanić, *Predromaničko doba u Dalmaciji*, Split, 1987, 103.

Životinjski motivi

-ptica, riba;

janje, riba, ptica;

Ostali motivi

-kantaros, astragal, ljuske.

astragal, kanelire, ljuske.

Nasuprot općem dojmu o srodnosti motiva, podrobnija analiza otkriva da je riječ o djelatnosti dva potpuno različita radionička središta, koja viđene predloške, sastavljene od uobičajenih ranokršćanskih motiva, preuzimaju odabirno, prerađujući ih i međusobno povezujući na osobit način. Temeljna zajednička osobina jaderskih i salonitanskih ranokršćanskih klesarskih radionica leži u izrazitom geometrizmu, kojemu su podređene sheme prevladavajućih biljnih i rjeđih životinjskih likova. U jaderskom je krugu, čini se, k tome zastupljen i figuralni stil ukrašavanja crkvenog namještaja, ali u nešto manjoj mjeri.⁴⁹ Međutim, i spomenutu temeljnu zajedničku osobinu dviju radionica - geometrizam, ostvaruju njihovi majstori na potpuno različit način. Pluteji su zadarskih crkava pretežno ispunjeni reljefnim oktogonima, istokračnim križevima blago lepezastih krajeva i naturalistički predočenim rozetama, dok su stupci s kapitelicima u obliku badema ponekad ukrašeni motivom palme, rozete ili ptice.⁵⁰

Salonitanski pluteji otkrivaju dva smjera geometrijskog načina ukrašavanja. Jedan se podudara s jaderskom »školom« samo u temeljnoj zamisli potpunog prekrivanja površine različitim motivima, koji su, međutim, drukčiji od jaderskih: isprepleteni ili na različite načine združeni kružni i pravokutni oblici, meandri, ljuske i rombovi, križevi i krizmoni u kružnim okvirima i slično.⁵¹ Drugi smjer njeguje strogu prazninu glatkih ploha namještaja, razbijenu isključivo simboličkim motivom križa ili krizmona po sredini. Za razliku od Zadra, gdje se pojavljuju gotovo isključivo krajnje stilizirani četvorolisni, odnosno bademasti kapitelići, u Saloni su zastupljeni svi oblici postupne stilizacije korintskog kapitela, od naturalističkog do krajnje pojednostavljenog u obliku četiri glatke plohe.⁵²

Podemo li od temeljne pretpostavke da je geometrijska umjetnost u svojoj biti orijentalizirajuća, i činjenice da se sklonost afiguralnosti općenito traži u židovskoj komponenti sirijskog umjetničkog kruga, postavlja se problem ne samo ishodišta nego i načina, odnosno putova pristizanja orijentalnih utjecaja u Jaderu i Saloni.⁵³ Jedna je sredina pod utjecajem druge, kada se to odražava u obilnom uvozu ili općem umjetničkom profilu, odnosno združivanju mnogih prepoznatljivih elemenata. Jader i Salona ne iskazuju takve oblike ni u međusobnom, a ni u odnosu spram nekog drugog mediteranskog crkvenog središta. Slične, premda ne potpuno identične kombinacije motiva sa zadarskih pluteja sreću se sporadično u sirijskoj i maloazijskoj ranokršćanskoj reljefnoj

49. W. Gerber, *Die Bauten im nordwestlichen Teile der Neustadt von Salona, Forschungen in Salona I*, Wien, 1917; R. Egger, n. dj. (35); E. Dyggve - R. Egger, n. dj. (35); J. Brindsted, *La basilique des cinq martyrs à Kapljuč, Recherches à Salone I*, Copenhagen, 1928, 36 i d.; P. Vežić, *Klesarska radionica u kasnoantičkom Zadru*, Biogradski zbornik 1, Zadar, 1990, 247 i d.; B. Migotti, *Dekoratívna ranokršćanska kamena plastika jaderskog i salonitanskog kruga. Temeljne osobine i međusobne razlike*, »Diadora« 13, 1991, 293.

50. B. Migotti, n. dj. (49), 291 i d.

51. Isto, 297.

52. Isto, 298.

53. Usp. B. Gabričević, n. dj. (8-1977), 214; N. Cambi, *Krist i njegova simbolika u likovnoj umjetnosti Dalmacije*, VAHD 70-71, 1977, 97; J. Lassus n. dj. (40), 289. O putovima pristizanja utjecaja usp. bilj. 14. O Židovima u Saloni usp. F. Bulić, *Jevrejski spomenici u rimskoj Dalmaciji i jevrejsko grobište u Solinu*, VAHD 49, 1926-27, 116 i d.; B. Gabričević, *Židovska vjerska općina u Saloni*, u: *Studije i članci o religijama i kultovima antičkog svijeta*, Split, 1987, 234 i d.

skulpturi, ali i na zidnim, odnosno podnim mozaicima Rima i Akvileje.⁵⁴ Prisni crkveno-politički odnosi jaderske i akvilejske crkve navode na pomisao da su upravo iz sjevernojadrankog kruga pristizale umjetničke pobude, odnosno stilski predlošci.⁵⁵ U prilog tome govori i omiljenost motiva palme s nadolje povijenim listovima u Jaderu, s obzirom da je riječ o tipičnom konstantinopolsko-ravenskom elementu.⁵⁶

U 5. i 6. st. vlastita se djelatnost mnogih istočnih radionica, osobito u Maloj Aziji i Iliriku, iscrpljuje u nemaštovitom oponašanju konstantinopolskih predložaka. Gradovi zapadnog Mediterana uglavnom su se, s izuzetkom Ravene, oduprli toj općoj sklonosti, združujući strujanja, odnosno uvoz i oponašanje iz svjetske kršćanske metropole s autohtonim nasljeđem i umjetničkim htijenjem. Na taj su način sjeverni i istočnojadranki gradovi ustanovili svojevrsnu mediteransku ranokršćansku umjetničku zajednicu.⁵⁷ Po svemu su se sudeći u okvirima tog kruga i jaderski majstori crkvene umjetnosti uspjeli oteti »robovanju« konstantinopolskoj modi. Naime, osim prije spomenutog motiva palme povijenih listova, na namještaju se zadarskih crkava ne sreće ni jedan od svojstvenih konstantinopolskih sadržaja, primjerice prazne plohe ukrašene križevima, krizmon s vrpcom bršljana, križ ili krizmon s jaganjcima i slično. Moguće je također da su pojedini orijentalni utjecaji u djelokrug jaderskih majstora prispijevali i izravnim putem, na što upozorava razmjerno česta pojava lepezastog grčkog križa u kružnom okviru, s obzirom da taj, inače izrazito orijentalni motiv, nije osobito omiljen ni na sjevernojadrankom prostoru, ni u Saloni.⁵⁸ Međutim, bez obzira na izvor pristizanja uzora za pojedinačne motive na zadarsko područje, najvažnijom se iskazuje činjenica da je ta sredina iznjedrila vlastitu ranokršćansku klesarsku umjetničku djelatnost, lišenu prevladavajućih utjecaja iz bilo kojeg drugog mediteranskog središta. Njena je temeljna odlika u tome što preuzete motive preoblikuje i združuje prema vlastitom viđenju, odnosno zamisli i ukusu naručitelja, ostvarujući, uspješnije od mnogih drugih mediteranskih crkvenih središta, zapaženu samosvojnu vizualnu osobnost.

Prije spomenuta sklonost afiguralnosti i geometrizaciji u ranokršćanskoj reljefnoj skulpturi Salone zasigurno ima korijene dublje od vremena kada, tijekom 5. st., dolazi do prevladavanja orijentalnog raspoloženja u kršćanskoj umjetnosti i filozofiji diljem ekumene.⁵⁹ Simboličko-geometrijsku umjetničku struju u Saloni opravdano je dovoditi u ideološki sklop s obzirom na neospornu orijentalnu jezgru tamošnje ranokršćanske općine, kao i na činjenicu da pretkršćanska umjetnost grada njeguje figuralnost.⁶⁰ Većina se geometrijskih motiva, koji popunjavaju plohe salonitanskih pluteja, sreću na različitim mjestima diljem Mediterana, osobito u Siriji, Grčkoj i Konstantinopolu, ali se ne može

54. J. Strzygowski, *Asiens bildende Kunst in Stichproben, ihr Wesen und ihre Entwicklung*, Augsburg, 1930, 629 i d.; M. Gough, *The Origins of Christian Art*, London, 1973, 73; Ž. Rapanić, *Kasnoantička »palača« u Ostrvici kod Gata (Poljica)*, Izdanja Hrv. arheol. društva, sv. 8, 1984, 241; S. Tavano, *Aquileia, guida dei monumenti cristiani*, Udine, 1984, 82.

55. Usp. bilj. 5 i 6.

56. Usp. bilj. 23.

57. F. W. Deichmann, *L'architettura bizantina a Costantinopoli*, »Corsi« 1956/11, 39; Isti, *Zur spätantike bauplastik von Ephesos*, Mélanges Mansel I, Ankara, 1974, 560; I. Nikolajević, *Ranovizantiska dekorativna plastika u Makedoniji, Srbiji i Crnoj Gori*, Beograd, 1957, 72; G. De Angelis d'Ossat, / *due poli dell'archi-*

tettura paleocristiana nell'alto Adriatico: Aquileia e Ravenna, AAAd 13, 1978, 340; A. Grabar, *Vàge d'or de Justinien*, Pariš, 1966, 98; J.-P. Sodini, *La sculpture architecturale à l'époque paleochrétienne en Illyricum*, Atti Congr. Intern. Archeol. Crist. X, Città del Vaticano — Thessalonique, 1984, 296.

58. Usp. N. Duval - V. Popović, *Caricin Grad*, I. Beograd - Rome, 1984, 5, Fig. 4; H. C. Buttler, *Early Churches in Syria (4th - 7th c)*, Princeton 1929, 233, 111, 246, 250; W. M. Ramsay - G. M. L. Bell, *The Thousand and One Churches*, London, 1909, Fig. 321.

59. Usp. bilj. 34.

60. Riječ je o mozaičkoj umjetnosti. Usp. E. Dyggve - R. Egger, n. dj. (35), O orijentalcima u Saloni usp. bilj. 4.

ustanoviti posvemašnja bliskost tih sadržaja s bilo kojim određenim radioničkim središtem. U okviru prije spomenutog konstantinopolsko-mediteranskog ranokršćanskog umjetničkog kruga salonitanski su majstori smišljeno odabirali samo pojedine elemente, najčešće simbolične križeve po sredini inače praznih ploha pluteja, zatim motiv križa ili krizmona ukrašen vrpcama bršljana, praćen ponekad dvama jaganjcima sa strana. Riječ je, naime, o sklonosti da se realistične predstave Krista zamijene simboličkim prizorima, u čemu se nazire dogmatsko-teološka potka.⁶¹ Veoma je vjerojatno da je i sklonost geometrijskom izrazu u cjelini salonitanske ranokršćanske umjetnosti u skladu s takovim ideološkim promišljanjima. S obzirom da nedostatak suvremenih literarnih tekstova ne dopušta detaljnije pronicanje u crkvenu misao salonitanskog klera, preostaje zadovoljiti se saznanjem da je ona bez sumnje bila oporbenjačka i samosvojna.⁶² Pretpostavku da se izbor simboličkih i alegorijskih motiva podudara s temeljnim ideološkim gledištem potvrđuje i činjenica da se, usprkos sporadičnom uvozu iz Konstantinopola i oponašanju pojedinih tamošnjih motiva, u cjelini zanemaruje trend kičene raskoši, koja se u tom gradu njeguje istovremeno sa strožom geometrijskom strujom. Ukratko, iz sadržaja ranokršćanske mediteranske umjetničke zajednice salonitanski klesari odabiru i njeguju one elemente koji se uklapaju u otprije izgrađen duhovni i umjetničko-stilski nazor suzdržane strogosti. Stoga se može ustvrditi da je salonitanska, slično kao i jaderska ranokršćanska klesarska proizvodnja samosvojna djelatnost, koja se općenito smije vezati uz orijentalno nadahnuće, i to vjerojatno izvorno, ali ne i uz neko određeno crkveno središte. Međutim, kao što se jaderska i salonitanska proizvodnja na podlozi slične zamisli razlikuju u likovnom ostvarenju umjetničkih sadržaja, tako se razlikuju i u uporabi jednog motiva, koji nosi jak dogmatski naboj. Riječ je o križu, koji je kao temeljni simbol svakog ranokršćanskog kruga na različite načine uklopljen u oblikovne sheme ukrašavanja ranokršćanskog namještaja i građevinskih čestica u Jaderu i Saloni. Međutim, te se dvije sredine razlikuju po načinu i učestalosti uporabe spomenutog motiva. Prije svega, u Saloni se on često rabi kao jedini ukras inače praznih ploha pluteja, a u Zadru nije bilo tako. Osnovna je razlika ipak u tome što su dijelovi namještaja i građevinskih elemenata salonitanskih crkava gotovo preplavljeni simboličkim križevima, dok se u Jaderu taj motiv javlja u znatno manjoj, rekli bismo, uobičajenoj mjeri, uzimajući u obzir i slabiju istraženost u odnosu na Salonu.⁶³ Takove prilike očito odražavaju osobito ideološko okruženje i opću atmosferu u kojoj se razvila salonitanska kršćanska općina. Riječ je, naime, o progonima vjernika i nesumnjivo zdušnoj poganskoj oporbi novoj vjeri, pri čemu se gotovo neumjerenim isticanjem temeljnog kršćanskog simbola naglašava teško stečena pobjeda kršćanstva u različitim elementima ne samo vjerskog nego i općeg društvenog života grada.⁶⁴ Istovremeno se, s obzirom na simboliku uporabe križa, naslućuju opuštenije prilike u kojima je sazrijevalo kršćanstvo liburnijske metropole, na što upućuje i razlika u smještaju biskupskih središta u oba grada. Naime, katedralni sklopovi u ranokršćanskim gradovima u načelu nastaju u predgrađima, radi prvobitne tajnosti, ali i njome potaknute tradicije kultnog mjesta, te jednostavnijeg rješavanja imovinsko-pravnih oblika zapsjedanja terena.⁶⁵ Salona, središte ranog, po-

61. N. Cambi, n. dj. (53), 97.

62. Usp. bilj. 8 i 10.

63. B. Migotti, n. dj. (49), 304.

64. O progonima u Saloni i salonitanskoj hagiografskoj predaji usp. H. Delehay, *Contributo bibliografico alla questione dei maniri salonitani*, Bullettino di ar-

cheologia e storia dalmata (BD) 35, 1912 (Suppl.)

65. D. Claude, *Die byzantinische Stadt im 6. Jh.*, München, 1969, 89; G. Dagron, *La christianisme dans la ville byzantin*. *Dumbarton Oak Papers* 31, 1977, 5; J. Lassus, *Les edifices du culte autour de la basilique*, Atti Congr. Intern. Archeol. Crist. VI, Roma, 1965,

tajnog i proganjanog kršćanstva, posve se uklapa u takovu shemu. Istovremeno se Jader, s biskupskim sklopom smještenim posred grada na forumu, ubraja u one rjeđe sredine, koje su brže i, čini se, znatno bezbolnije, pomirile suprotnosti dvaju religijskih sustava, kršćanskog i poganskog, ponajprije stoga što se nova vjera ondje nije osobito isticala u vrijeme progona.⁶⁶

Ovako bi se naznačene prilike mogle dovesti u vezu i s nekim hagiografskim elementima života dviju dalmatinskih crkava, gdje se najveće razlike očituju u skupini mjesnih, odnosno domaćih svetaca.⁶⁷ Bogata je hagiografska baština Salone, kao bitna sastavnica uz političku, stratešku i gospodarsku, bez sumnje utjecala na preobražaj grada u metropolijsko središte cijele Dalmacije.⁶⁸ Usprkos činjenici daje to hagiografsko nasljeđe opće poznato i povijesno dokumentirano, sagledavanje je cjelokupnog hagiografskog kruga Salone, u smislu posvete njenih bogomolja, zapriječeno činjenicom što gradske bazilike, osim biskupske, posvećene Kristu i Mariji, nisu ostavile svjedočanstvo o naslovnicima. Stoga nije ni jasno u kojoj se mjeri razvilo štovanje domaćih mučenika Dujma, Anastazija i ostalih u pravom smislu, to jest prenošenjem njihovih relikvija u svetišta gradskih crkava.⁶⁹ Međutim, za bit je ovog razmatranja dovoljna i sama činjenica da su salonitanski mučenici povijesna stvarnost i da se smještaj biskupskog crkvenog središta na rubnome dijelu grada može povezati s neraspoloženjem prema kršćanima i proganjanjem njihovih prvaka. S druge se strane tek pretpostavlja da je i Jader imao svoje mučenike, zasad povijesno bezimene, arheološki tragovi kojih se navodno naslućuju u ceterijalnom sklopu u Mulinama na otoku Ugljanu.⁷⁰ Ta, arheološki nedokazana pretpostavka, zasad, nema sigurnije podloge, tim više što je bilo i drugih kršćanskih središta, znamenitijih od Jadera, koji su dali jednog ili nijednog mučenika.⁷¹ Izostanak se vlastite hagiografske predaje u Jaderu odražava na dva načina, koja naglašavaju razliku prema salonitanskom ranokršćanskom krugu. Prvi se odnosi na već spomenuti smještaj katedralnog sklopa u samome središtu Jadera, što upućuje na pomirljivije okruženje u kojemu je stasala kršćanska zajednica, najvjerojatnije nakon razdoblja velikih progona potkraj 3. i početkom 4. st. Naime, izostanak martira, svakako, upućuje na slabiju, odnosno kasniju kristijanizaciju neke sredine.⁷² I tipološki se katedralni sklopovi Jadera i Salone međusobno razlikuju upravo u onim osobinama, o kojima se u ovome radu raspravlja. Tako je salonitansko biskupsko središte izrazit primjer spontane preobrazbe stambene u sakralnu arhitekturu slobodnog i neodređenog prostornog plana, što upućuje na improvizatorsko okruženje sredine u kojoj prevladava orijentalni duh sličnih osobina. Naime, zapadna je misao općenito podložnija redu i pravilima, što se, po svemu sudeći, odražava na urednijem i jasnije zacrtanom planu jaderskog katedralnog sklopa.⁷³ Još je značajnija u smislu proučavanja utjecaja koji su na osobit način obilježili salonitansku i jadersku kršćansku sredinu - činjenica da je izostanak vlastitih mučenika Jader »nadoknadio«⁷⁴ prihvaćanjem akvilejskih svetaca-zaštitnika, ponajprije Anastazije i Krševana, dodijelivši im s vremenom gotovo mjesno obilježje.⁷⁴ Taj se

585 i d.; E. Dyggve, *Salona cristiana*, Atti Congr. Intern. Archeol. Crist. III, Roma, 1934, 248 i d.; M. Suić, n. dj. (2-1981), 332.

66. Usp. hT. 70 i 71
cn n ^ " / . j r - . J

67. O grupiranju svetaca i podjeli na opće, susjedne i domaće usp. B. Migotti, n. dj. (16) 139.

68. Usp. bilj. 64.

69. Usp. B. Migotti, n. dj. (16), 151.

70. Usp. M. Suić, n. dj. (2-1981), 327.

71. H. Delehaye, *Les origines du culte des martyrs*, Bruxelles, 1912, 245, passim.

72. F. Lanzoni, *Le diocesi dltaha dalle origini al principio del secolo VII*/(an. 604), vol. II, Faenza, 1927,

i⁶⁶ i d-

73. J. Lassus, n. dj. (65), 590; A. G. Hamman, *Svadašnji život prvih kršćana*, Zagreb, 1983, 110.

74. - B. Migotti, n. dj. (16), 146.

postupak nazire i u jednom detalju zadarske srednjovjekovne hagiografske predaje, koja svjedoči o praktičnom pretrpavanju mnogih gradskih crkava relikvijama svetaca s različitih strana, najvjerojatnije kao nastavak ranokršćanske tradicije.⁷⁵

Odabir naslovnika ranokršćanskih crkava u pravilu upućuje na izvore hagiografskih poticaja, kolikogod da ih je inače teško dokučiti, s obzirom da velik broj svetaca s vremenom postaje općom baštinom kršćanskog svijeta. Još je teže proniknuti u provenijenciju ranokršćanskih zaštitnika u Dalmaciji, budući da se naslovnici većine ranokršćanskih crkava mogu odrediti tek posredno, putem posveta srednjovjekovnih i kasnijih crkava, sagrađenih na njihovim temeljima ili u neposrednoj blizini.⁷⁶ Neki se temeljni utjecaji u tom smislu ipak dadu proniknuti. Tako, primjerice, izrazita omiljelost šovanja Blažene Djevice Marije u ranokršćanskoj Saloni i srednjoj Dalmaciji općenito upućuje na orijentalnu hagiografsku komponentu. Naime, neosporno naglašenija popularnost Bogorodice na Istoku u našem se primjeru podudara sa činjenicom da je njeno šovanje u Saloni vjerojatno potaknuto i duboko ukorijenjenom metroačkom religijom, koja joj je u tom gradu prethodila.⁷⁷

Politički ustroj provincije Dalmacije u odnosu na istočnu i zapadnu polovicu Carstva, s obzirom na nejasnost izvora, nije pouzdano utvrđen. Nazire se, međutim, određena samostalnost, barem od sredine 5. st., pa sve do kraja antičkog razdoblja. Naime, prema temeljnom je pravilu crkveno-političkih odnosa u antičkom razdoblju crkva provincije, podređene nekom političkom središtu, i sama u nadležnosti istoga.⁷⁸ S obzirom se na to dugo vodila, još nerazriješena, rasprava o pravima Rima i Konstantinopola nad provincijom Dalmacijom i njezinom crkvom, to više što pojedini elementi upućuju na mogućnost i jednog i drugog rješenja. Iznimni su autori koji zagovaraju pripadnost Dalmacije carigradskoj sferi, dok ih većina nastoji dokazati njenu ovisnost o zapadnom dijelu Carstva i Rimu, ili se pak domisliti »srednjem« rješenju, prema kojemu bi ta provincija bila politički samostalna, a u crkvenom smislu zapadnorimska pokrajina.⁷⁹ Čini se da onu finiju, ali ipak zamišljenu crtu, koja označuje granicu općenite sklonosti prema Istoku, odnosno Zapadu, u crkveno-političkom, duhovnom i materijalnom pogledu, valja povući negdje unutar same provincije Dalmacije. Po svemu se sudeći ona nazire upravo u međusobnom odnosu jaderske i salonitanske crkve, odnosno Liburnije i preostalog dijela provincije Dalmacije.

75. C. F. Bianchi, n. dj. (11), 140 i d. Na sličan je način Naissus u Meziji, također lišen vlastite hagiografske predaje, poznat u ranokršćanskom razdoblju po šovanju brojnih relikvija. H. Delehaye, n. dj. (71), 283.

76. B. Migotti, n. dj. (16), 134, bilj. 5.

77. Neosporan je niz dodirnih elemenata ovih dvaju kultova, usprkos pripadnosti različitim religijskim svjetozorima. Usp. B. Migotti, n. dj. (37), 69.

78. G. C. Menis, n. dj. (5), 277; J. B. Bury, n. dj. (1), 63; H. Jedin, *Velika povijest crkve* III/1, Zagreb, 1972, 383 i d.; D. Mandić, n. dj. (1), 37; A. Harnack, n. dj. (14), 259; M. Barada, *Hrvatski vlasteoski feudalizam*, Djela JAZU 44, 1952, 16.

79. D. Fabianich, *La Dalmazia nei primi cinque secoli del cristianesimo*, Žara, 1874, 293; V. Brunelli, n. dj. (1), 160 i d.; J. Ferluga, n. dj. (1), 45 i d.; A. Dabinović, n. dj. (1), 151 i d.; D. Mandić, n. dj. (1), 37; N. Klaić — I. Petricioli, *Zadar u srednjem vijeku*, Zadar, 1976, 57. Ovakve se prilike slikovito odražavaju u pismu pape Inocencija (Innocentius, 402-417) gdje nabroja zapadne crkve (Italija, Galija, Hispanija, Afrika, Sicilija, otoci zapadnog Sredozemlja) izostavivši provinciju Dalmaciju, premda je zemljopisno i politički pripadala Zapadu. R. Bratož, *Kršćanstvo v Oglelju in na vzhodnem vplivnem območju oglejske cerkve od začetkov do nastopa verske svobode*, Ljubljana, 1986, 78.

Povijesne se veze različitih krajeva obično odražavaju na religijsku politiku i sakralnu arhitekturu.⁸⁰ To se, međutim, u Saloni ne razabire posve jasno, a u Jaderu još manje, pogotovo s obzirom na nedostatak pisanih izvora u vezi sa crkvenom dogmom. Pojedine crkve u pravilu združuju utjecaje na način da u duhovnom smislu slijede jedne, a u materijalnom druge uzore, pa i više njih, obogaćene, međutim, prije svega samoniklim komponentama.⁸¹ Iz prije se razloženih elemenata materijalne, a donekle i duhovne kulture dviju crkava (tipologija sakralnih građevina i liturgija, reljefna skulptura crkvenog namještaja, dogma, crkveno-politički odnosi) može zaključiti da se jaderska zajednica pretežno oslanjala na zapadne, rimsko-akvilejske utjecaje, s vjerojatnim, premda arheološki još nepotvrđenim, naglaskom na vlastitom graditeljskom nasljeđu. Drugim riječima, istočne je utjecaje primala uglavnom putem sjevernojadranskog kruga.^{81a} Salona je pak vlastito nasljeđe u znatnijoj mjeri obogaćivala neposrednim prihvaćanjem istočnih elemenata materijalne i duhovne kulture.

Uobičajeno je da se biskupska središta razvijaju samostalno u hagiografskom i doktrinarnom pogledu, kao i na području materijalnog, sve do uređenja crkvene provincije, kada pravila i običaji metropoliske crkve postaju obvezatnim smjernicama za sve podređene biskupije.⁸² Odnos je Jadera prema Saloni u tom pogledu osobit, i u znatnoj mjeri samostalan. Dade se usporediti s onim sredinama koje su formalno crkveno-politički podređene jednom središtu, a osnovne duhovne i materijalne poticaje primaju iz drugih izvora, oblikujući ih prema vlastitim nahođenjima.⁸³

U općem civilizacijskom smislu kršćanstvo djeluje na dvije smisaone razine - kao sveobuhvatno, nadnacionalno sjedne, te mjesno, narodnjačko, heretičko i proturimsko s druge strane.⁸⁴ S obzirom na prije obrazložene dogmatsko-teološke pojedinosti i opće duhovno raspoloženje jaderske i salonitanske crkvene zajednice, u Jaderu se nazire sklonost prvom, a u Saloni drugom načinu razmišljanja. Jedini se povijesno prepoznatljiv trenutak zbližavanja dviju ranokršćanskih crkava razabire sredinom 6. st., vezan uz pojavu shizme Tria Capitula, nastale kao otpor provincijalnih crkava cezaropapističkoj politici svjetovnog poglavara Rimskog Carstva.⁸⁵ Naime, jaderski se biskup priklonio krugu shizmatika, sastavljenom od prelata salonitanske i sjevernojadranskih crkava.⁸⁶ Osim toga, u to se vrijeme, na području Liburnije, s obzirom na razmjerno brojnu gotsku populaciju, moglo proširiti i arijanstvo, odavno udomaćeno u Saloni.⁸⁷

Čini se, međutim, da je približavanje salonitanskom krugu za jaderskog biskupa bio samo trenutak kolebanja, nakon kojeg se vraća svojoj temeljnoj usmjerenosti - odanosti papi. To, naime, proistječe iz prije opisanih prilika, vezanih uz salonitanskog biskupa Maksima. Indikativno je pritom da papa Grgur Veliki ne samo odvrća zadarskog biskupa Sebastijana od druženja sa salonitanskim odmetnicima, nego ga potiče da

80. G. De Angelis d'Ossat, *Architettura paleocristiana a Milano e ad Aquileia*, AAAd 4, 1973, 422; Y.-M. Duval, *Les relations doctrinales entre Milan et Aquilée durant la seconde moitié du IV siècle*, AAAd 4, 1973, 171 i d.; M. Gough, *Alahan. An Early Christian Monastery in Southern Turkey*, Toronto, 1985, 197; M. Falla Castelfranchi, *Battisteria. Intorno ai più noti battisteri dell'Oriente*, Roma 1980, 93; A. Dabinović, n. dj. (1), 195.

81. Usp. bilj. 46.

81a. O Akvileji kao ranokršćanskoj sredini s miješanim zapadnim i istočnim utjecajima usp. R. Bratož, n.

dj. (79), 78 i d.

82. E. Cattaneo, *Santi milanesi ad Aquileia a santi aquileiesi a Milano*, AAAd 4, 1973, 238; J. A. Jungmann, n. dj. (14), 188 i d.

83. Usp. bilj. 46.

84. P. Brown, *Religion and Society in the Age of Saint Augustine*, London, 1972, 245; W. H. C. Frend, n. dj. (39), 351; E. Marcon, n. dj. (8), 99.

85. Usp. B. Migotti, n. dj. (37), 60.

86. M. Suić, n. dj. (2-1981), 328 i d.

87. Usp. bilj. 30.

za sobom povede i druge predstavnike visokog dalmatinskog klera. Zanimljivo je da pritom spominje i neke povlastice, koje su papini prethodnici podijelili jaderskoj crkvi.⁸⁸ Sve, dakle, upućuje na činjenicu da je i u ranokršćanskom razdoblju liburnijska metropola uživala neke elemente vlasti i utjecaja, temeljene bez sumnje na stanovitoj liburnijskoj samostalnosti, ostvarenoj od samog osnutka provincije Dalmacije.⁸⁹ Posve je vjerojatno da upravo u takovom položaju jaderskog biskupa na samom izmaku antičkog razdoblja leži zametak prerastanja Zadra u srednjovjekovnu dalmatinsku metropolu. U cjelini bi se moglo ustvrditi da i u okvirima kršćanske civilizacije Liburnija iskazuje odlike »pozitivnog konzervativizma«, kao općeg mjesta njene cjelokupne geopolitičke i kulturne povijesti, koji se očituje u njegovanju kontinuiteta, te u uglavnom beskonfliktnom suživljavanju raznorodnih elemenata - etničkih, kulturnih, ideoloških i materijalnih.⁹⁰

Granica između Liburnije i središnje Dalmacije je od predrimskog razdoblja na Krki.⁹¹ Usprkos činjenici da je teritorijalni ustroj ranokršćanskih crkvenih zajednica poremetio razdjelnicu tako da se utjecaj Salone, kao metropolijskog središta, putem skardonitanske biskupije vjerojatno protegao duboko na zapad preko Krke, ta rijeka po svemu sudeći zadržava svoju temeljnu ulogu granične okosnice.⁹² Međutim, u okvirima problema o kojem se na ovome mjestu raspravlja, nije više riječ o etnopolitičkoj, nego civilizacijsko-kulturološkoj granici između Istoka i Zapada, pri čemu Liburnija ostaje sklonija zapadnom, a preostali dio Dalmacije istočnom podneblju. Međutim, otimanje je Istoka i Zapada o taj prostor, (ne)sretno smješten na njihovoj osjetljivoj razmeđi, nadišlo razmjere antičkog horizonta. O tome svjedoči činjenica da je od ranog srednjeg vijeka cijela Dalmacija u okrilju prevladavajućih zapadnih utjecaja, pri čemu se iza Porfirogenetove hvalisave tvrdnje da su Hrvati od samog doseljenja bizantski podanici zapravo krije takovo priželjkivanje i neprestano nastojanje, ishodi kojeg su uglavnom bili kratkotrajni i dvojbeni.⁹³ Odraz je pak kasnoantičkih prilika lako moguće prepoznati u pojavi ćirilice, koje se u razdoblju od 12. do 15. st. proširilo među Hrvatima upravo na prostoru istočno od pravca Krka - Vrbas, dok je zapadnije odatle, na kasnoantičkom »čišćem« zapadnom podneblju, ustrajala glagoljica.⁹⁴

88. V. Brunelli, n. dj. (1), 161 i d.; F. Bulić, n. dj. (1) > 454 -

89. Usp. J. Medini, n. dj. (2a-1980), 363 i d.

90. M. Suić, n. dj. (2-1981), 57.

91. S. Cače, *Pogranične zajednice i jugoistočna granica Liburnije u kasno predrimsko i u rimsko doba*, »Diadora« 11, 1989, 59 i d.

92. B. Migotti, *Ranokršćanska biskupija Scardona* (Skradin), Prilozi Instituta za arheologiju u Zagrebu 9,

1932, 101-110.

93. Usp. Ž. Rapanić, n. dj. (48), 38; N. Klaić, *Prva stoljeća u životu Hrvata na istočnoj jadranskoj obali*, »Materijali« XII (IX. kongres arheologa Jugoslavije - Zadar, 1972), Zadar, 1976, 348. I. Goldstein, *Bizant na Jadrani*, Zagreb, 1992, passim.

94. B. Fučić, *Granična područja glagoljice i ćirilice*, Brački zbornik 15, Supetar, 1987, 17 i d.

SUMMARY

DALMATIA ON THE WATERSHED BETWEEN EAST AND WEST IN THE LIGHT OF THE RELATIONSHIP BETWEEN THE JADERTINE AND THE SALONITAN EARLY CHRISTIAN CHURCH

The sources documenting the position of Dalmatia in relation to the eastern and western parts of the Roman Empire are not precise enough. Nevertheless we may conclude that from the end of the 4th century the province had attained an independent status, and this left its mark on the whole of its late Roman and early mediaeval history.¹

Study of questions concerned with political conditions, as those of culture/civilization of Late Roman Dalmatia, on the watershed between the East and West, have concentrated to the area between the Zrmanja and the Cetina, and can be understood within the frame of internal relations between the Jadertine (*Jader*, Zadar of to-day) and the Salonitan (*Salona*, now Solin near Split) churches, or between *Liburnia* (the land between the Zrmanja and the Krka) and the central part of Dalmatia (the area between the Krka and the Cetina). Some aspects of the life of the churches of *Jader* and *Salona* are discussed in this article, which may allow us to realize the different characteristics and inclinations of these two Early Christian Dalmatian communities. Ecclesiastical and political relations, hagiography, typology of sacred building and liturgical uses held there, as well as decorated church furniture, i.e. architectural fragments are discussed.

Within the frame of church-political relations it is obvious that the Jadertine tended to the Aquileian and North Adriatic milieu, which means to the western Roman orthodox Christianity.^{5,7} On the other hand, although not very obviously, there is a suspicion that the Salonitan church was more likely linked with the Oriental-Byzantine atmosphere, though showing considerable elements of its own political will and specific spiritual mood.^{8,13} Neither within the frame of architectural typology does either *Jader* or *Salona* show outspoken closeness to any of the Early Christian centres or regions. The impression sacral architecture gives is that has a basic tradition of its own architectural heritage. The occasional influences from outside disclose that the Early Christian architecture of *Jader*, and particularly of its surroundings received a strong impetus from the North Adriatic circle, the Salonitan from the Eastern parts.^{17,38} The difference of architectural typology also indicates that the two churches must have also developed a different liturgy. In *Jader* aspects of the Western Roman rite can be supposed because of the relative simplicity of the church space, *Salona*, on the other hand shows the use of the Oriental-Byzantine liturgical rites.^{39,47} Both in *Jader* and in *Salona* various Stone cutting workshops were active, furnishing church interiors with decorated objects of entirely different styles, but it is impossible to establish whether either of them stood under any direct, or any specific influence of any other sacred art centre.^{49,66} The most considerable difference in the field of hagiography is that *Salona* produced martyrs for the victory of Christianity and realized a rich hagiographical tradition.^{67,68} *Jader*, where such a tradition was never realized, took over the major patron saints from the North Adriatic centre, with time adding to them entirely local features.^{70,74} It is also possible that the different location of the cathedral complex in both cities can be connected with

hagiographical elements. The bishop's centre in *Jader* is situated on the *forum*, while that in *Salona* lies close to the end of town and suggests a more hostile atmosphere. The difference lies in the later period in which the Jadertine church was developed compared to the persecution which marked the growth of Christianity in Salona.

It seems probable that the border between general tendencies towards East or West, i.e. between the church-political, spiritual and material outlook, ought to be drawn within the province of Dalmatia itself. The elements of material and spiritual culture of both the Jadertine and the Salonitan churches (typology of sacred building and church furniture, liturgy, hagiography, dogma, general church and political relationship) which differ so much in the areas west and east of the Krka, permit us to suppose that the border line between the East and West during the Ancient and Early Christian periods was, conditionally speaking, exactly on this river.

Rukopis primljen 2.XII.1992.
Rukopis prihvaćen 18.XII.1992.

IVAN MIRNIK

Arheološki muzej u Zagrebu
Trg Nikole Zrinskog 19
Zagreb

SKUPNI NALAZI SLAVONSKIH BANOVAČA U NUMIZMATIČKOJ ZBIRCI ARHEOLOŠKOGA MUZEJA U ZAGREBU

UDK 737.113:732.122.1(439.24) "12/13"

Izvorni znanstveni rad

Nižući temeljne podatke o skupnim nalazima hrvatskoga novca 13-14.st. uopće, autor iz sustavne zbirke tzv. slavonskih banovaca numizmatičke zbirke Arheološkoga muzeja u Zagrebu izdvaja i objavljuje primjerke denara i obola nađenih na skupu sjedanaest od postojećih dvanaest lokaliteta iz Hrvatske, Bosne, Banata i Slovenije. Srebrnici datiraju od doba vladanja arpadovske do anžuvinske dinastije - od Bele IV. do Karla I.Roberta. Materijal je obrađen računalnim programom NUMIZ.

UVOD

U numizmatičkoj zbirci Arheološkoga muzeja u Zagrebu čuvaju se više ili manje okrnjene cjeline, dijelovi nekolicine skupnih nalaza u kojima su veći ili manji postotak sačinjavali najljepši hrvatski novci srednjega vijeka - tzv. slavonski banovci. U svoje su se vrijeme nazivali denarima - nije nam poznato da li ih je puk ikada nazivao kunama. U listinama se izričito razlikuju od ugarskog kraljevskog novca (... *quadraginta marcas in monetis domini regis...*; god.1248., CD 4: 374), te frizatika (...*tribus pensis ad computum frisaticorum in argento...*; god.1356.; CD 5: 44, br.569), koji su im prethodili. Banovci se naime najvjerojatnije kuju tekar oko god. 1250., nakon što se zemlja oporavila od divljačkog mongolskog pustošenja katastrofalne godine 1242. Prvog spomena kovnici "s onu stranu Drave" (*Camera ultra Draua*) možemo naći u listini kralja Bele IV. iz god. 1256. (Truhelka 1897: 147, br.2) Od god. 1260, kada je kovnica iz Pakraca prenesena u Zagreb, oni se nazivaju zagrebačkim denarima (...*se duodecim vretonos de terra sua vendidisse comiti Mirozlao perpetuo possidendos pro quindecim pensis denariorum zagrabienisium...*; CD 5/1907: 183, br.689; Pandžić 1982). Također ih se u ispravama naziva banskim denarima: ...*ratione marturinarum, pro quibus antea decem*

marcas se solvisse asserebant, triginta et quatuor marcas solvent nobis in denariis banalibus, dando pro qualibet marca quinquepensas... (god.1269.; CD 5/1907: 517, br.978). I sami banovi ih nazivaju svojim novcem: *...pro pecunia nostra centum et viginti marcis comparavimus...* (isprava bana Stjepana iz god. 1302.; CD, 8/1910: 26, br.23). Nakon god. 1310. najčešće se ipak nazivaju banskim denarima, ali se katkada naglašava da su ujedno i zagrebački i banski: *...pro sexaginta marcis bonorum denariorum banalium zagrabienis monete cum quinque pensis marcam quamlibet computando...* (god. 1334.; CD 10/1912: 172, br. 114). Posljednji put, barem prema objavljenim i nama dostupnim pisanim izvorima, o njima još god. 1371. govori Ludovik I., kralj koji je prekinuo njihovo kovanje: *...denariorum banalium XL, quorum singuli valeant XII parvulos bagatinos vel ad tantum valorem comunem zagrabienis monete...* (MHCZ 1/1889: 242, br.253 = MHEZ 2: 14). Zagrebačkim se denarima računalo i nadalje, tako npr. još god. 1383. *{...pro duodecim marcis denariorum Zagrabienisium...}*; CD 16/1985: 417, br.322).

Ne samo da su slavonski banovci najljepši i najpreciznije izrađivan hrvatski novac, iskovan iz srebreničkog srebra (Pohl 1967) - ovo vrijedi barem do početka 14.st., kada za Anžuvinskih vladara kalupari više ne režu pečate za novac vještinom svojih prethodnika - nego se uz neke češke kovove srednjega vijeka mogu smatrati najestetskijim i tehnološki najsavršenijim rješenjima numizmatike svih Slavena. Među novcem srednjega vijeka staroga kontinenta, oni se ističu kao sasvim individualne tvorevine, bez oponašana uzora.

U Arheološkome muzeju u Zagrebu je do danas najveći dio tog dragocjenog materijala silom prilika ostao neobjavljen i nikada nije bio izlagan, kao što nakon 1945. nije izlagana niti sustavna zbirka banovaca. Iznimku čine pojedini primjerci iz skupnoga nalaza iz Zagreba (1872) predstavljeni u okviru izložbe posvećene Zlatnoj buli (Muzej grada Zagreba 1992) i onog iz Zgruta (1943), koji je radi jedinstvenoga srebrnog nakita, iskopana skupa s novcem, izlagana čak tri puta u zemlji i inozemstvu (Zagreb, Muzej grada 1982; Arezzo 1991; Torino 1993). Nekoliko je pak najtipičnijih i najljepših primjerala slavonskih banovaca od god. 1977. izloženo na stalnoj numizmatičkoj izložbi Arheološkoga muzeja u Zagrebu.

Slavonskim banovcima zagrebačke zbirke poslužili su se donekle Ćiro Truhelka (1865-1943), Karlo Nuber (1872-1935) i Ivan Rengjeo (1884-1962) prigodom sastavljanja svojih važnih znanstvenih priloga i kataloga. Kad je Ivan Rengjeo nakon II. svjetskog rata dovršavao svoj nezaobilazni i vrijedni *Corpus der mittelalterlichen Münzen von Kroatien, Slavonien, Dalmatien und Bosnien*, sam je materijal bio nedostupan, jer je u to doba skupa s cijelom numizmatičkom zbirkom ležao deponiran u mraku podzemnih trezora banke u Praškoj ulici. Zbog istog razloga ni poznati britanski numizmatičar David Michael Metcalf nije mogao dobiti uvid u zbirku novca srednjega vijeka, pa tako ni u slavonske banovce, nego je svoje zaključke zasnovao na podacima dobivenim iz inventarnih knjiga, koje je proučio za boravka u Zagrebu 1958.

Sam je Josip Brunšmid potkraj 19.st. osobno namjeravao obraditi i objaviti ne samo neke od skupnih nalaza slavonskih banovaca, nego i sastaviti njihov sustavni katalog. To se vidi iz njegove prepiske s Truhelkom (Mirnik 1989), koji se u to doba upravo bavio tim, za našu nacionalnu numizmatiku toliko važnim područjem. Ljubićev je pozamašni rukopis o *hrvatskih novciah* iz nama nepoznatih razloga ostao neobjavljenim i nepoznatim (Svečana sjednica..., *VHAD*, 11/1889, 1: 22-23). To spominje i Nuber:

Da je pak povjest slavonskih novaca veoma komplicirana, dokaz je u tome, što su nam dva izvrsna poznavaoca istih, Ignjat pl. Doboczky i naš Sime Ljubić ostali dužni obećanim rezultatima svojih istraživanja slavonskih banovaca uopće i po njihovom mnijenju krivo opredjeljenih slavonskih banovaca ponaosob. (Nuber 1897: 180; 1899: 177). Kad su izašla oba rada na hrvatskom (1897) i na njemačkom jeziku (1899) - i Nuberov, i Truhelkin - Brunšmid je na sebi prirodni diskretan i kolegijalan način odustao od daljnjeg objavljivanja primjeraka iz zagrebačke zbirke, za čime možemo samo žaliti. Za hrvatske novce iz zagrebačke zbirke Brunšmid je vodio olovkom pomno ispunjene male kartice (8x5 cm), sa preciznom shemom reversa i vjernom transkripcijom legende na aversu, prema kojima su bile sveukupno 402 vrste i podvrste slavonskih banovaca i obola. Novac Šubića nosio je redne brojeve 403-4, Nikole Zrinskog 405-11, a Jelačićevih križara 412-13. Ova će, naknadno pronađena, kartoteka odlično poslužiti prigodom detaljne revizije zbirke svih slavonskih banovaca, pa se može očekivati da će možda doći do nekih manjih izmjena u katalogu osam skupnih nalaza novca (Zagreb, Ruda, Sokolovac, Mitrovica, Slavonija, Poljančani, Brdari i Metlika). Postoje i Brunšmidove bilješke o slavonskim banovcima, uglavnom onima iz 14. st. Ostale su i njegove detaljne bilješke o skupnim nalazima slavonskih banovaca iz Ruda i Poljančana, te inventari neprocijenjive vrijednosti, koje je sastavljao nakon I. svjetskog rata, kad više nije mogao ići na teren zbog pogoršana zdravlja, osobito vida, ali i zbog vrlo skučenih muzejskih prilika nakon propasti Austro-Ugarske Monarhije. Ovdje su, uostalom, i obvezatne ceduljice, ispisane crnom tintom lijepim Brunšmidovim rukopisom, koje uvijek prate numizmatički materijal i koje sadrže šturu, ali najbitnije podatke za svaki pojedini primjerak novca.

SKUPNI NALAZI SLAVONSKIH BANOVAČA UOPĆE

I Truhelka i Nuber su svoja zapažanja morali osnivati najvećma na materijalu iz njima poznatih ostava, ali i nekih muzejskih i privatnih zbirki. Isto tako je već spomenuti Metcalf dosta pažnje posvetio slavonskim banovcima i skupnim nalazima u kojima ih je bilo (1965: 66-67, 137ff, 140-141, 144-159, 161, 164, 215-216). Godine 1979 (1980) mađarski numizmatičar György Székely objavio je važnu studiju o slavonskome banskome kovanju, u kojoj važno mjesto zauzimaju i skupni nalazi, i oni objavljeni, i oni iz Mađarske, koji se još neobjavljeni čuvaju u Mađarskom nacionalnom muzeju u Budimpešti. Skupni nalazi banovaca iz južne Panonije i s Balkana objavljeni su sumarno 1981. (Mirnik 1981), a o ostavama banovaca uopće pisano je godine 1982. u *Obolu* (Mirnik 1982), a povodom proslave 720 obljetnice preseljenja banske odnosno kraljevske kovnice iz Pakraca u Zagreb. Tada su ove ostave nizane prema vremenu njihova skrivanja, bez obzira na postotak banovaca u njihovu sadržaju. Prema sadašnjemu stanju istraživanja ostava imamo preko četrdeset nama poznatih iz Bosne i Hercegovine, Hrvatske, Mađarske, Rumunjske, Slovenije i Srbije, te bi njihov popis izgledao ovako:

- a) ostave ukopane sedamdesetih godina 13.st.
 - 1 - Bori (njem. Ankenstein, Slovenija), 1891. (Luschin-Ebengreuth 1907: 151; 1908: 161-165, 199-215; 1923: 9; Mirnik 1981: 96, br.391; 1982: 16, br.8);
 - 2 - Ērmihályfalva (Mađarska): 1-2 komada banovaca (Homan 1920: 37; Székely 1979: 126, op.158; Mirnik 1982: 17,br.48[38]);
 - 3 - Szegvaf (grofovija Csongrad, Mađarska), oko 1933. (Székely 103, 141, 143, 146, 147, br.3; Mirnik 1982: 16, br.11);

- 4 - Székéshelyvár (Mađarska), oko 1940. (Székely 1979: 103, 141-143, 146-147, br.1; Mirnik 1982: 16, br.4);
- 5 - Tác (Mađarska) (Székely 1979: 126, 141, 143, 146, 147, br.4; Mirnik 1982: 16, br.6);
- 6 - Verpelét (Mađarska), oko 1942. *NK* 50-51/1951-2: 72; Metcalf 1965: 149; Székely 1979: 103, 141, 143, 146, 147, br.2; Mirnik 1982: 16, br.5);
- 7 - Zagreb, Kukovićeve kuća (danas ulica Andrije Hebranga), 1872. (vidi dalje u tekstu);
- b) Ostave zakopane krajem 13.st.:
- 8 - Balatonfüred (grofovija Veszprém, Mađarska), 1965. - vjerojatno postoji više nalaza (Huszár 1963: 151-159; Gopcsa 1967; Székely 1979: 103, 104, 141, 143, 146, 147, br.11; Mirnik 1982: 17, br.18);
- 9 - Batina (Kutina, Hrvatska), prije 1935. (vidi dalje u tekstu);
- 10 - Borossebes/Sebiş (nekada grofovija Arad; danas u Rumunjskoj), oko 1917. (Harsányi 1923: 12-20; Metcalf 1965: 149; Székely 1979: 103, 104, 141, 143, 146-147, br.7; Mirnik 1982: 16, br.9);
- 11 - Dunaszekcső (Mađarska) 1896. (Truhelka 1897: 59-63, 66, 71-72, 94-102; 1899: 377-389; Nuber 1897: 173-4; 1899: 173-174,471; Metcalf 1965: 149; Székely 1979: 103, 104, 141, 143, 146, 147, br.5; Mirnik 1982: 16, br.12);
- 12 - Felsőbesnyő (=Ocsa, Besnyő, županija Pest-Pitis-Solt-Kis-Kun, Mađarska), 1895. (Truhelka 1897: 63-64; 1899: 381; Nuber 1897: 173; 1899: 381; Dworschak 1930: 73; Metcalf 1965: 149; Székely 1979: 103,141,143,146,147, br.6; Mirnik 1982: 16, br.7);
- 13 - Margitszigeth (Budapest, Mađarska), prije 1894. (Réthy 1894: 60-62; Metcalf 1965: 149; Székely 1979: 103,104,141,143, 146, 147, br.10; Mirnik 1982: 17, br.14);
- 14 - Mitrovica (Srijem, Srbija), oko 1902. (vidi dalje u tekstu);
- 15 - Moigrad/Zalau (Cluj, Rumunjska), 1914. - 1-2 primjerka banovaca (Sabău 1958: 290; Székely 1979: 126, op.159; Mirnik 1982: 17, br.49[39]);
- 16 - Nemetcsanád/Cenad (Sinnicolao Mare, Timisoara, Rumunjska), 1883. (*AE* 2/1882: 155; Nuber 1897: 174; 1899: 471; Sabău 1958: 287; Metcalf 1965: 149; Székely 1979: 103, 141, 143, 146, 147, br.12; Mirnik 1982: 17, br.20);
- 17 - Pula (grofovija Somogy, Mađarska), 1892. (Truhelka 1897: 64; 1899: 381; Székely 1979: 141-147, br.15; Mirnik 1982: 17, br.16);
- 18 - Rude (Samobor, Hrvatska), 1910. (vidi dalje u tekstu);
- 19 - Sombor (mađ. Zombor, Srbija) oko 1909 (Frey 1909; 1909a: 58; Székely 1979: 103, 104, 142-147, br.28; Mirnik 1981: 102, br.433; 1982: 17, br.52[42!]);
- 20 - Somogyacsa (Mađarska) oko 1977. (Székely 1979: 103, 141,147, br.14; Mirnik 1982: 17,br.31[21!]);
- 21 - Szerbcsanád/Cenadu Sirbesc (nekada grofovija Torontál; danas u Rumunjskoj), oko 1906. (*NK*, 5/1906: 140; Székely 1979: 103, 142-147, br.24; Mirnik 1982: 17, br.17);
- 22 - Vaşkoh/Vascău (nekada grofovija Bihar, danas u Rumunjskoj), 1917. (Harsányi 1923: 19-20; Metcalf 1965: 149; Székely 1979: 103, 104, 141, 143, 146, 147, br.8; Mirnik 1982: 17, br.13);
- c) ostave zakopane tijekom 14.st.:
- 23 - Bihać (Bosna i Hercegovina), 1933. (vidi dalje u tekstu);
- 24 - Bogudince/Bogodint (Oraviţa, Timişoara, Rumunjska), 1870 (Rómer 1871;

- Sabáu 1958: 286; Székely 1979: 13,111,141-147, br.23; Mirnik 1982: 17, br.44[34!]);
- 25 - Bosna (Bosna i Hercegovina), prije 1900. (Metcalf 1965: 149; Mirnik 1981: 97, br.392; 1982: 17, br.38!) - ova skupina banovaca ne bi se ni po vrstama ni po stanju sačuvanosti, a ni prema različitim izvorima mogla smatrati skupnim nalazom.
- 26 - Brdari (Stari Majdan, Prijedor, Bosna i Hercegovina), prije 1900 (vidi dalje u tekstu);
- 27 - tzv. Dobóczky-jev nalaz (Schulek 1926, Tab.V; Székely 1979: 16,111,141-147, **br.21**; Mirnik 1982: 17, br.41);
- 28 - Hrvatska/Slavonija, prije 1894. (vidi dalje u tekstu);
- 29 - Kalata (Prijedor, Bosna i Hercegovina), 1928. (vidi dalje u tekstu);
- 30 - Mađarska, nepoznato nalazište, oko 1878. (Nuber 1899: 470, 472; Székely 1979: 111, 141-147, br.19; Mirnik 1982: 17, br.39!);
- 31 - Mađarska, nepoznato nalazište, 1883. (Metcalf 1965: 149; Székely 1979: 141, 146, 147, br.9);
- 32 - Metlika (Slovenija), 1889. (vidi dalje u tekstu);
- 33 - Poljančani (Bjelovar, Hrvatska) 1899. (vidi dalje u tekstu);
- 34 - Sokolovac/Szokolovác/Sokolováti (nekada u grofoviji Brasso, danas u Rumunjskoj), 1909. (*NK*, 21-22/1922-23: 30; Schulek 1926; Székely 1979: 100, 111, 141, 147, br.20; Mirnik 1982: 17, br.40!);
- 35 - Szeszarma/Sasarm (Rumunjska), 1853. (Sabau 1958: 292-293; Székely 1979: 142-147, br.27; Mirnik 1982: 17, br.42 !);
- 36 - Virštanj (njem. Wierstein, Celje, Slovenija), 1914. - 1-2 primjerak banovca (Renner 1915; Klemenc 1936: 124, br.3; Metcalf 1965: 177-178; Fritsch 1974: 333-338; Mirnik 1981: 117, br.548; 1982: 17, br.32[22!]);
- 37 - Zgruti (Pitomaca, Đurđevac, Hrvatska), 1943. (vidi dalje u tekstu);
- d) skupni nalazi s nedovoljnim podacima:
- 38 - Debrecen (Mađarska) (grofovija Hajdú-Bihar, Mađarska), (Mesterházy 1974: 235, br. 214; Székely 1979: 126, op. 158, 142-147, br.29; Mirnik 1982: 17, br.45^!);
- 39 - Dolova (Mađarska), oko 1885. - 1-2 banovca (Székely 1979: 126, op.158; Mirnik 1982: 17, br.46[36!]);
- 40 - Donji Miholjac (Hrvatska), 1921. (Mirnik 1981: 98, br.400; 1982: 17, br.47[37!]) - izvor podataka o ovom nalazu nisu pouzdani.
- 41 - Nyul (Mađarska) (Székely 1979: 104, 142-147, br.25; Mirnik 1982: 17, br.50(!);
- 42 - Obad (Rumunjska) (Székely 1979: 142-147, br.26; Mirnik 1982: 17, br.51!).

OSTAVE SLAVONSKIH BANOVA U FUNDUSU NUMIZMATIČKE ZBIRKE ARHEOLOŠKOGA MUZEJA U ZAGREBU

Zagrebačka zbirka sadrži više ostava slavonskih banovaca, sačuvanih i u neznatnim tragovima i u većim količinama. Zasiurno i dio ostalih banovaca sustavne zbirke potječe iz nekih, nama danas nepoznatih, raspršenih skupnih našašća. Muzejski kustos c.k. major u miru Mijat Sabljari (1790-1865) u svojim inventarima u nekoliko slučajeva navodi mjesto nalaza pojedinih primjeraka ovih srebrnika, no nažalost nije ni u jednom slučaju riječ o ostavi. U svezi s kataloškim dijelom valja uzgred spomenuti da nije isključeno da je u nekoliko slučajeva moglo doći i do remećenja redosljeda pojedinih primjeraka

dolje opisanih ostava, što nije čudno kad se zna za česte neželjene selidbe numizmatičke zbirke i na njen potpuno neprikladni smještaj.

Iz navedenoga popisa izdvajamo skupne nalaze banovaca zastupljene u zagrebačkoj zbirci, poredane prema vremenu njihova zakopavanja:

1. Zagreb (1872); 2. Batina (prije 1935); 3. Rude (1910); 4. Sokolovac (1909); 5. Mitrovica (oko 1902); 6. Kalata (1928); 7. Hrvatska/Slavonija (prije 1894); 8. Poljančani (1899); 9. Zgruti (1943); 10. Bihać (1933); 11. Brdari (prije 1897), te 12. Metlika (prije 1899)

1 - ZAGREB, 1872 (Tabla 1,A)

Pri kopanju temelja monumentalne i skladne žute dvokatne Kukovićeve kuće u Zagrebu (blok koji zatvaraju ulice Andrije Hebranga 9 i 11, nekada Kukovićeve, odnosno Kraljice Marije, Arnalda Mussolinija, te Braće Kavurića; Preradovićeve 28, Ante Kovačića 2 i 4 i Gajeva 28 - ovdje je od 1914. do 1941. djelovalo i glasovito dobrotvorno društvo "Prehrana"), koja se između 1872. i 1874. gradila prema projektu graditelja Ivana Plochbergera st. (Schwarzau/Austrija, 1812 - Zagreb 1888) (Dobronić 1962: 29-32) nađeno je više slavonskih denara, od kojih se dva nalaze u zagrebačkoj zbirci. Na mogućnost da je riječ o skupnome nalazu upozorio je Metcalf (1965: 149,152), što je kao plauzibilno i dalje zadržano u stručnoj literaturi (Mirnik 1981:104, br.447; 1982: 16, br.2). Ostaje nam doduše otvoreno pitanje koliko se uopće primjeraka novca nađenih na skupu može smatrati ostavom. Oba su banovca izlagana 1992. u Muzeju grada Zagreba na izložbi posvećenoj Zlatnoj buli (*Zlatna bula*: 47, br. 15.24-5).

Oba su srebrnika iskovana za vladanja Bele IV., nisu bila dugo u opticaju i najvjerojatnije su skrivena ili izgubljena nakon 1270.

2 - BATINA (Kutina, Hrvatska), prije 1935 (Table 1,B-2)

Godine 1935. za zagrebačku numizmatičku zbirku otkupljena je od Margite Wimenthal iz Zagreba jedna, dobro sređena veća zbirka slavonskih banovaca, smještena na kartonima u lijepoj kutijici od mahagonija. Tko je bila Margita Wimenthal i da li je ona sama skupljala novac ili je samo bila posrednik u nabavci nije se moglo ustanoviti. Po ulasku u Muzej, materijal je inventirao Josip Klemenc (1898-1967), no kako na okruglim ceduljicama priloženim novcu nije bilo brojeva, to su se svi ovi banovci još jednom nehotice inventirali 1974. Prema podacima napisanim na ceduljicama među banovcima su se mogle odvojiti dvije cjeline s poznatim nalazištem: skupni nalazi iz Bihaća i iz Batine. Premda ima još primjeraka koji bi mogli pripadati skupu i vjerojatno čine ostatke neke ostave, oni se radi pomanjkanja pouzdanih podataka nisu izdvajali, nego i nadalje čine dio sustavne zbirke.

Do otkrića ostave u Batini (Mirnik 1981: 96, br.389; 1982: 16, br.10) došlo je na lokalitetu zvanu Večko polje. Prema stanju očuvanosti novac je već neko vrijeme morao biti u opticaju. Sačuvana je količina od 61 primjerka slavonskih banovaca iskovanih za vladanja Stjepana V, sa siglami S-R (33 primjerka) i Ladislava IV, sa siglami R-L, R-R-L i L-R (28 primjeraka). Najmlađi je primjerak, ukoliko pripada ovoj ostavi, kako je to označeno, (kat.br.61) nešto bolje sačuvan, a iskovan je za banovanje Stjepana Babonića (1280-1282), pa bi se njezino skrivanje moglo datirati na konac 13.st.

3 - RUDE (Samobor, Hrvatska), 1910 (Table 3-10,A)

Do okrića blaga iz arpadovskoga doba u Rudama (Klemenc 1936: 124, br.1; Metcalf 1965: 149, 151, 153-4; Mirnik 1981: 102, br.430; 1982: 17, br.25) došlo je nedaleko crkve Sv.Barbare na početku prosinca 1910., kad su seljaci iskopali posudu

punu srebrnika. Prema Brunšmidovim bilješkama našlo se sveukupno 389 denara i 4 obola, od kojih je on osobno vidio 375 denara i 3 obola, a nije mu uspjelo proučiti 14 denara i 1 obol. Sigurno je da je njihov broj bio puno veći (c.400). Najveći je dio ostave dospio u ruke samoborskog veleposjednika i industrijalca Ivana Reisera (Samobor, 28.I.1876 - Karlovac, 8.II.1962), od kojega je Muzej 1911. otkupio 248 primjeraka. Jedan je dio, 25 komada, vraćen Reiseru nakon proučavanja. Neki Kiseljak je imao još 269 primjeraka denara, poznati hrvatski povjesničar Rudolf Horvat (Koprivnica, 1873 - Zagreb, 1947) 103 denara, od kojih je 11 otkupljeno 1911, zatim tadašnji muzejski kustos Dr. Viktor Hoffiller (Vinkovci, 1877 - Zagreb, 1954) tri denara i tri obola, te arhitekt Martin Pilar (Brod na Savi, 1861- Zagreb, 1942) jedan denar. K tomu je Muzej šest primjeraka otkupio i od Ferdinanda Plevka iz Samobora 1911.

Brunšmid je proučio 367 denara i tri obola te sastavio detaljan popis za 248 primjeraka; izvršio je sistematizaciju, mjerenja i precizne metrološke proračune, sačuvane u muzejskomu arhivu, koje sve smatramo toliko važnima da ih objavljujemo i izvan kataloškoga dijela (267 primjeraka novca) obrađena računarnim programom NUMIZ.

Prema Brunšmidovim bilješkama, koje je sastavio u nakani da ostavu i objavi, a do toga na veliku štetu hrvatske numizmatičke znanosti nikada nije došlo, nalaz je sadržavao sedamdeset vrsta i podvrsta denara i obola. Na ovome su mjestu Brunšmidovi redni brojevi zadržani (arapski brojevi), samo je redosljed sigli preuzet iz Rengjeova korpusa (rimski brojevi), te je očito da se njihove sistematizacije malo razlikuju. Sastav blaga iz Ruda bio bi slijedeći:

A. - *Bela IV. (1235-1270); herceg Koloman (1235-41) i herceg i ban Dionizije (1242-45):*

I. - o - o; gore na okomitoj hasti križa kružić s točkom; 1. zvijezda, d. polumjesec s kružićem s točkom; iz križišta izrastaju dva kružića s točkom (Rengjeo 66/70):

I. +MONE(u abr.)TA REGIS P(ro) SCLAV(u abr.)ONIA (0.84g);

B. - *Bela IV. (1235-1270); herceg Stjepan (1246-1247) i ban Stjepan Gutkeled (1248-1260):*

II. - (ljiljan) - (ljiljan); gore 1. zvijezda, d. polumjesec s kružićem s točkom; iz križišta izrastaju dva pupoljka (Rengjeo 82/96):

3b. +MOnETA: REGIS P(ro) S+SCLAV(u abr.)+OnI:..A (0.84g)

3c. +MOnETA: DVCIS P(ro) S+CLAV(u abr.)+OnI:..A (0.98g)

///. - (ljiljan) - (ljiljan); obol: gore 1. zvijezda, d. polumjesec sa srolikim listićem; s gornje vodoravne haste više sroliki listići:

3d. REX SCL AV(u abr.)OnIE (0.51g)

C. - *Bela IV. (1235-1270); herceg Bela (1260-1269), banovi Roland (1261-1267) i Henrik Gissingovac (1269-1270)*

IV. - h - R; na vrhu okomite haste kružić s točkom; gore d. zvijezda, 1. polumjesec s kružićem s točkom; iz križišta izrastaju trolisti/ljiljani (Rengjeo 97/107):

4. +MOnETA: RE+GIS P(ro) S+CLAV(u abr.)+OnI:..A: (1.00g)

4a. +MOnETA: REGIS P(ro) SCLAV(u abr.)OnIA (1.13g)

4b. +MOnETA: REG+IS P(ro) SCLAV(u abr.):OnIA: (0.78g)

4c. +MOnETA: REGIS P(ro) S+CLAV(u abr.)+OnIA: (0.90g)

5. +MOnETA: DVC+(?)IS P(ro) S+CLAV(u abr.)+OnI:..A:(?) (0.91g)

5a. +MOnETA: DVCIS P(ro) S+CLAV(u abr.)OnI:..A: - iz križišta izrastaju jednostavniji pupoljci/križići (0.85g)

- 5b. n(vodoravno)/ljljan - n(vodoravno)/ljljan; gore na okomitoj hasti križa kružić; gore 1. zvijezda, d. polumjesec s kružićem; iz križišta izrastaju križoliki pupoljci (falsum) +MOnETA DVCImSIIICLAXQVIA (0.82g) kat.br.5, inv.br.E21077
D. - *Bela IV.* (1235-1270); *ban Henrik Gissingovac* (1269-1270)
V. - (*guska*) - (*guska*); gore na okomitoj hasti kružić s točkom; 1. šestoraka zvijezda s točkom na sredini, d. polumjesec s kružićem s točkom; iz križišta izrastaju trolisti (Rengjeo 108/117):
 1a. +MOnETA:. REGIS P(ro) SCLAV(u abr.):OnI:.A:. (0.86 g)
 2. +MOnETA:. REGIS P(ro) SCLAV(u abr.)OnI:.A:. (prvi A bez vodoravne haste) (0.93g)
 3. +MOnETA:. REGIS P(ro) SCLAV(u abr.):OnI:.A:. (1.07g)
VI. - (*guska*) - (*guska*); si. kao gore; gore na kraju okomite haste kružić; iz križišta izrastaju križići:
 3a. +IIOOnETA PEGS + SCIAAOnIA (falsum, 0.80 g)
E. - *Stjepan V.* (1270-1272); *ban Joakim Pectari* (1270-1272):
VII. - *S - R*; gore na kraju okomite haste kružić s točkom; gore 1. zvijezda, d. polumjesec; iz križišta izrastaju pupoljci:
 6. +MOnETA REGS P SCTAVOnIA (falsum; 0.82g)
VIII. - *S - R*; 1. zvijezda s točkom; d. polumjesec s kružićem s točkom; iz križišta izrastaju ljljani (Rengjeo 118/143):
 7. +MOnETA:. REGIS P(ro) SCLAV(u abr.)OnIA (2 komada; 2.50g)
 8. +MOnETA:. REGIS P(ro) SCLAV(u abr.)OnI:.A:. (1.87g)
 9. +MOnETA REGIS P SCLAV(u abr.)OnIA (0.76g)
IX. - *S - R*; slično kao gore; polumjesec s punim kružićem; iz križišta izrastaju ljljani:
 10. +MOnETA:. REGIS P(ro) SCLAV(u abr.)OnI:.A:. (0.87g)
 11. +MOnETA:. REGIS P(ro) SCLAV(u abr.)OnIA:. (0.88g)
 12. +MOnETA:. REGIS P(ro) SCLAV(u abr.)ONIA (0.81g)
X. - *S - R* (cirkumfleksi polukružni); slično kao gore; polumjesec s kružićem; iz križišta izlaze križići; falsum:
 13. +MOnETA REGIS P(ro) SCLAV(u abr.)OnIA (A bez vodoravne haste) (0.78g)
XI. - *R(naopako)* - *S(vodoravno)*; slično kao gore:
 14. +MOBAOARISAEA+VACACA. (falsum, 0.81g)
XII. - *S - R*; slično kao gore; polumjesec s križićem; 1. i d. križišta kosi ljljani:
 15. +MOnETA:. REGIS P(ro) SCLAV(u abr.)OnI:.A:. (4 komada, sveukupno 3.77g)
XIII. - *S - R*; slično kao gore; iz križišta izrastaju ljljani:
 16. +MOnETA:. REGIS P(ro) SCLAV(uabr.)OnI:.A:. (2komada: 1.00i0.80g)
 17. +MOnETA REGIS P(ro) SVLAV(u abr.)OnIA (0.90G)
XIV. - *S - R*; slično kao gore; polumjesec s trolistom, iz križišta izrastaju pupoljci:
 18. +MOnETA:. REGIS P(ro) SCLAV(u abr.)OnI:.A:. (48 komada: sveukupno 9.78g, od toga je 5 primjeraka vraćeno I.Reiseru)
 18a. +MOnETA:. REGIS P(ro) SLAV(u abr.)On:.A:. (0.87g)
 19. +MnETA:. REGIS P(ro) SCLAV(u abr.)OnI:.A:. (0.77g)
 20. +MOnETA:. REGIS P(ro) S.CLAV(u abr.)OnI:.A:. (0.79g)

21. +MOnETA:. REGIS P(ro) SCLAV(u abr.)OnIA:. (7 komada, sveukupno 5.95g; Reiseru vraćen jedan primjerak)
22. +MOnETA:. REGIS P(ro) SCLAV(u abr.)OnIA (10 komada, sveukupno 8.28g; Reiseru vraćen jedan primjerak)
23. +MOnETA REGIS P(ro) SCLAV(u abr.)OnI:.A:. (9 komada, sveukupno 8.14g; Reiseru vraćena dva primjerka)
24. +MOnETA REGIS P(ro) SCLAV(u abr.)OnIA:. (2 komada; 1.79g)
25. +MOnETA REGIS P(ro) SCLAV(u abr.)OnIA (16 komada, 13.83g)
- XV. - S - R; slično kao gore; polumjesec s ljiljanom; iz križišta izrastaju krstoliki cvjetovi:
26. +MOnET:.A:. REGIS P(ro) SCLAV(u abr.)OnI:.A:. (0.85g)
27. +MOnETA:. REGIS P(ro) S:CLAV(u abr.):.OnI:.A:. (4 komada, sveukupno 3.67g)
28. +MOnETA:. REGIS P(ro) SCLAV(u abr.):.OnI:.A:. (A bez vodoravne haste. 0.76g)
29. +MOnETA:. REGIS P(ro) SCLAV(u abr.)OnI(ljiljan)A:. (5 komada; 5.20g)
30. +MOnETA:. REGIS P(ro) SCLAV(u abr.)OnIA (8 komada; 6.98g; 1 komad vraćen Reiseru)
31. +MOnETA:. RE:.GIS P(ro) S:CLAV(u abr.):.ONEA (2 komada, 1.92g)
32. +MOnETA REGIS P(ro) SCLAV(u abr.)ONIA:. (0.83g)
- XVI. - S - R; slično kao gore; iz križišta izrastaju cvjetovi slični ljiljanu:
33. +:M:.On:.E:.TA:. R:.E:.G:./:I:./:S P(ro):. S:./:C:L :./:./:AV(u abr.):.O:n:I:A (1.00g)
34. +MOnETA:. REGIS P(ro) SCLAV(u abr.):.OnI:.A:. (0.98g)
35. +MOnETA:. REGIS P(ro) S+CLAV(u abr.)(ljiljan)ONI:A:. (2 komada, 2.04 g)
36. +MOnETA:. REGIS P(ro) SCLAV(u abr.)OnI:.A:. (2 komada, 1.73 g)
37. +MOnETA:. REGIS P(ro) SCLAV(u abr.):.OnIA:. (0.75g)
38. +MOnETA:. IRGIS P(ro) SCLAV(u abr.)OnI:.A:. (0.90g)
39. +MOnETA REGIS P(ro) SCLAV(u abr.)OnI:.A:. (0.96g)
40. +MOnETA REGIS P(ro) SCLAV(u abr.)OnIA (4 komada, 3.89g)
41. +MnETA REGIS P(ro) SCLAV(u abr.)OnIA (A bez vodoravne haste. 0.81g)
42. +mOnETA REGIS P(ro) SCLAV(u abr.)OnIA (1.10g)
- 42a. +MOnETA:. REGIS P(ro) SCLAV(u abr.)OnIA (0.99g)
- 42b. +MOnETA REGIS P SCLAV(u abr.)OnIA (A bez vodoravne haste, 1.68g)
- 42c. +MOnETA REUIS P(ro) SCLAV(u abr.)OnA (A bez vodoravne haste, suvremeni falsum; 0.73g)
- XVII. - S - R (naopako); slično kao gore
- 42d. +IIOOnETA nEGS + SCLAVOnIA (falsum; 0.48g)
- XVIII. - S - R; slično kao gore; 1. i d. križišta trolisni cvjetovi na peteljka:
43. +MOnETA:. REGIS P(ro) SCLAV(u abr.)OnI:.A:. (5 komada, 4.35g)
44. +MOnETA:. REGIS P(ro) SCLAV(u abr.)OnI:.A (1.00g)
45. +MOnETA:. REGIS P(ro) SCLAV(u abr.)OnIA:. (4 komada, 3.55g)
46. +MOnETA REGIS P(ro) SCLAV(u abr.)OnIA (0.94g)
47. +MOnETA REGIS P(ro) SCLAV(u abr.)OnIA (A bez vodoravne haste. 0.97g)

48. +MOnETA REGIS P(ro) SCLAV(u abr.)+OnIA (2 kom. 1.90g)
 48a. +MOnETA.: REGIS P(ro) SCLAV(u abr.)OnIA (0.85g)
 48b. +mOnEtA.: REGIS P(ro) S+CLAV(u abr.)+OnIA (zadnji A bez vodoravne haste. 0.83g)
 XIX. - S - R; slično kao gore; polumjesec s trolistom; iz križišta izrastaju križasti cvijetovi; iza glava po jedna točka:
 49. +MOnETA.: REGIS P(ro) SCLAV(u abr.)OnI.:A.: (4 kom. 2.93g)
 50. +MOnETA.: EGIS P(ro) SCLAAV(u abr.)OnI.:A.: (prvi A bez vodoravne haste. 1.03g)
 XX. - S - R; slično kao gore; iza 1. glave točka:
 51. +MOnETA.: REGIS P(ro) SCLAV(u abr.)OnI.:A.: 2 kom. 1.67 g)
 XXI. - S - R ; slično kao gore; polumjesec s ljiljanom; iza glava točka:
 52. +MOnETA.:/:. REGIS P(ro) SCLAV(u abr.)OnI.:A.: (0.94g)
 53. +MOnETA.: REGIS P(ro) SCLAV(u abr.)OnIA.: (0.77g)
 54. +MOnETA.: REGIS P(ro) SCLAV(u abr.)OnIA.: (2 kom. 1.67g)
 55. +MOnETA.: REGIS P(ro) SCLAV(u abr.)OnIA (3 kom. 2.98g)
 56. +MOnETA.: REGIS P(ro) SCLAV(u abr.)OnIA.: (0.74g)
 57. +MOnETA REGIS P(ro) SCLAV(u abr.)OnIA (0.76g)
 XXII. - S - R; slično kao gore; iza d. glave v:
 58. +MOnETA.: REGIS P(ro) SCLAV(u abr.)OnIA (2 kom. 1.57g)
 XXIII. - R - S; slično kao gore; iz križišta izrastaju ljiljani:
 58a. +MOnETA REGIS P(ro) SCLAV(u abr.)OnIA (A bez vodoravne haste. 0.95g)
 XXIV. - S - R; iznad kune križ, ispod rozeta; gore d. zvijezda, 1. polumjesec s trolisnim cvijetom; iz križišta izrastaju dva cvijeta:
 59. +MOnETA REGIS P(ro) SCLAV(u abr.)OnIA (A bez vodoravne haste. 4 kom. 3.75g)
 F. - Ladislav IV. (1272-1290); nekolicina banova i protubanova:
 XXV. - R - L; gore i dolje rozeta; A bez vodoravne haste; gore 1. zvijezda; d. polumjesec sa cvijetom; iz križišta izrastaju križasti cvijetovi:
 66. +MOnETA REGIS P(ro) SCLAV(u abr.)OnIA (2 kom.: 0.94, 0.91g)
 XXVI. - R - L; slično kao gore; na okomitoj gredi križa dvije točke; polumjesec s ljiljanom:
 67. +MOnETA REGIS P(ro) SCLAV(u abr.)OnIA (3 kom., 2.69g)
 XXVII. - R- L; slično kao gore; na okomitoj gredi jedna točka na donjem križištu:
 68. +MOnETA REGIS P(ro) SCLAV(u abr.)OnIA (29 kom., 3 komada vraćena Reiseru; sveukupna težina 25.35g)
 XXVIII. - R - L; slično kao gore; križ bez točaka:
 69. +MOnETA REGIS P(ro) SCLAV(u abr.)OnIA (82 kom.: 27 kom., 23.80g; 21 kom., 18.63g; 32 kom., 27.88g; 1 kom., 0.91g; 1 kom. kod M.Pilara 1.02g; Reiseru vraćeno 7 kom.)
 XXIX. - R - L (bez cirkumfleksa); slično kao gore:
 70. +MOnETA REGIS P(ro) SCLAV(u abr.)OnIA (2 kom., 1.86g)
 G. - Ladislav IV. (1272-1290); ban Stjepan Babonić(1280-1282):
 XXX. - L - R; iznad kune križ, ispod rozeta; gore 1. zvijezda; iz križišta izrastaju križasti cvjetovi (Rengjeo 177):

62. +MOnETA REGIS P(ro) SCLAV(u abr.)OnIA (A bez vodoravne haste; 18 kom., sveukuno 16.33g)

63. +MOnETA REGIS P(ro) SCLAV(u abr.)OnIA (2 kom., 1.89g)

XXXI. - *L(naopako)* - *R*; slično kao gore; iz križišta izrastaju ljiljani; iza d. glave piknja (Rengjeo si. 178):

64. +MOnETA REGIS P(ro) SCLAV(u abr.)OnIA (A bez vodoravne haste; 3. kom., 2.64g)

XXXII. - *L(naopako)* - *R*; slično kao gore; iza glava trolist (Rengjeo 180 dif.):

65. +MOnETA REGIS P(ro) SCLAV(u abr.)OnIA (A bez vodoravne haste; 6 kom., 5.67g)

XXXIII. - *S - L*; iznad kune križ, dolje rozeta; A bez vodoravne haste; gore 1. zvijezda, d. polumjesec s ljiljanom; iz križišta izrastaju križasti cvijetovi; (Rengjeo 181):

60. +MOnETA REGIS P(ro) SCLAV(u abr.)OnIA (13 kom., sveukupno 11.57g)

61. +MOnETA REGIS P(ro) SC.LAV(u abr.)OnIA (1.02g)

61a. +MOnETA REGIS P(ro) SCLAV(u abr.)OnIA (zadnji A bez vodoravne haste; 2 kom., 2.11g)

Brunšmid je svaki pojedini primjerak pomno izvagao na staroj muzejskoj vagi, no moramo priznati da je elektronska vaga danas ipak nešto preciznija, te da kod nekih mjerenja postoje sitne razlike od nekoliko centigrama, koje opet katkada onemogućuju identifikaciju nekih srebrnika. Budući da je Brunšmid imao u rukama daleko veći broj primjeraka novca iz Ruda, nego što s njima danas možemo raspolagati, ističemo važnost njegovih zabilješki. Od 367 denara (bez falsifikata) srednja težina je iznosila 0.88g, a od 3 obola 0.46g, patvoreni su pak denari (8 primjeraka) prosječno težili 0.75g. Poslije je dodao proračune s naknadno dodatim težinama, a na temelju podataka daje u nalazu bilo 389 denara i 4 obola, koji bi skupa težili oko 331.67g (324.30 + 5.99 + 1.38g), od kojih nije mogao vidjeti 14 denara i jedan obol (vjerojatno 12.32 + 0.46 = 12.78g).

Kako se u trinaestome stoljeću novac vagao, Brunšmid nam daje i svoje proračune za naše raznolike i slikovite srednjovjekovne težinske mjere. Količinski bi dakle ostava težila 78 pondusa (po 5 denara) + 1 denar; odnosno deset penza (po 40 denara) - 9 denara, ili 2 slavonske marke (po 200 denara) - 9 denara, ili 5 zlatnih forinti (po 70 denara) + 41 denar ili po 72 denara + 31 denar; odnosno 20 libri (po 20 denara) - 9 denara; odnosno 1 budimska marka (280 denara) + 101 denar; odnosno 78 budimskih groša (po 5 denara) + 1 groš. Metrološki bi proračuni prema Brunšmidovim rednim brojevima izgledali ovako kako slijedi:

a) denari

1.	1	kom.	0.84g	0.84g	
1.	1	„	0.75g	0.75g	(falsum)
					0.80g (2=1.59)
1a.	1	„	=0.86g	0.66g	
2.	1	„	=0.93g	0.93g	
3.	1	„	=1.07g	1.07g	
					0.95g (3=2.86g)
3a.	1	„	=0.80g	0.80g	
3b.	1	„	=0.84g	0.84g	
3c.	1	„	=0.98g	0.98g	
					0.81g (2=1.82g)

4.	1	"	= 1.00g	1.00g	
4a.	1	"	= 1.13g	1.13g	
4b.	1	"	=0.78g	0.78g	
					0.95g (4= 3.81g)
					0.93g (6= 5.57g)
5.	1	"	=0.91g	0.91g	
5a.	1	"	=0.85g	0.85g	
					0.88g(2=1.76g)
5b.	1	"	=0.82g	0.82g	(falsum)
6.	1	"	=0.82g	0.82g	(falsum)
7.	3	"	=2.50g	0.83g	
8.	2	"	=1.87g	0.93g	
9.	1	"	=0.76g	0.76g	
10.	1	"	=0.87g	0.87g	
11.	1	"	=0.88g	0.88g	
12.	1	"	= 0.81g	0.81g	
					0.85g (9=7.69g)
13.	1	"	=0.78g	0.78g	(falsum)
14.	1	"	=0.81g	0.81g	(falsum)
15.	2	"	=1.80g	0.90g	
16.	1	"	=0.90g	0.90g	
17.	4	"	=3.77g	0.94g	
					0.92g(7=6.47g)
18.	48	"	=42.22g	0.88g	
19.	1	"	=0.77g	0.77g	
20.	1	"	=0.79g	0.79g	
21.	7	"	=5.95g	0.85g	
22.	10	"	=8.28g	0.83g	
23.	9	"	=8.14g	0.90g	
24.	2	"	= 1.79g	0.89g	
25.	16	"	= 13.83g	0.86g	
25a.	1	"	=0.87g	0.87g	
					0.87g(95=82.64g)
26.	1	"	=0.85g	0.85g	
27.	4	"	=3.67g	0.92g	
28.	1	"	=0.76g	0.76g	
29.	6	"	=5.20g	0.87g	
30.	8	"	=6.98g	0.87g	
31.	2	"	= 1.92g	0.96g	
32.	1	"	=0.83g	0.83g	
33.	1	"	= 1.00g	1.00g	
34.	2	"	=2.04g	1.02g	
35.	1	"	=0.98g	0.98g	
36.	2	"	= 1.73g	0.86g	
37.	1	"	=0.75g	0.75g	
38.	1	"	=0.90g	0.90g	

39.	1	"	=0.96g	0.96g	
40.	5	"	=3.89g	0.78g	
41.	1	"	=0.81g	0.81g	
42.	1	"	= 1.10g	1.10g	
42a.	1	"	=0.99g	0.99g	
42b.	2	"	= 1.68g	0.84g	
42c.	1	"	=0.73g	0.73g	(falsum)-
42d.	1	"	=0.48g	0.48g	(falsum)-
43.	5	"	=4.35g	0.87g	
44.	1	"	= 1.00g	1.00g	
45.	4	"	=3.55g	0.89g	
46.	1	"	=0.94g	0.94g	
47.	1	"	=0.97g	0.97g	
48.	2	"	= 1.90g	0.95g	
48a.	1	"	=0.85g	0.85g	
48b.	1	"	=0.83g	0.83g	0.86g(58=50.03g)
49.	4	"	=2.93g	0.73g	
50.	1	"	= 1.03g	1.03g	
51.	2	"	= 1.67g	0.83g	0.80g(7=5.63g)
52.	1	"	=0.94g	0.94g	
53.	1	"	=0.77g	0.77g	
54.	2	"	= 1.67g	0.83g	
55.	3	"	=2.98g	0.99g	
56.	1	"	=0.74g	0.74g	
57.	1	"	=0.76g	0.76g	
					0.87g(9=7.86g)
58.	2	"	= 1.57g	0.78	0.78g (2=1.57g)
58a.	1	"	=0.95g	0.95g	0.95g (1=0.95g)
59.	4	"	=3.75g	0.94g	0.94g (4=3.75g)
60.	13	"	=H.57g	0.89g	
61.	1	"	= 1.02g	1.02g	
61a.	2	"	=2.11g	1.05g	0.92g (16=14.70g)
62.	18	"	=16.33g	0.91g	
63.	2	"	= 1.89g	0.94g	
64.	3	"	=2,64g	0.88g	
65.	6	"	=5.67g	0.94g	0.91g (29=26.53g)
66.	2	"	= 1.85g	0.92g	0.92g (2=1.85g)
67.	3	"	=2.69g	0.90g	
68.	29	"	=25.35g	0.87g	
69.	82	"	=72.24g	0.88g	
70.	2	"	= 1.86g	0.93g	
					0.88g (116=102.14g)
					0.88g (118=103.99g)
					0.88g (367g=324.30g)

prosječna težina svih denara osim patvorenih:

b) oboli:

1. o-o	REX	0.39g
2. o-o (s točkom na sredini)	DVX	0.48g
3. (ljiljan)-(ljiljan)	REX	0.51g
3 komada		1.38g
prosječno		0.46g

Posebnu je pažnju Brunšmid posvetio suvremenim patvorinama, kojih je u ovoj cjelini bilo osam:

1. -o-o	(0.75g)
3a. - (guska) - (guska)	(0.80g; inv.br.21051; kat.br.12)
5b. -h-R	(DVCIS) (0.82g)
6. -S - R (polumjesec prazan;	(0.82g; inv.br.21135; kat.br.157)
13. (polumjesec s kružićem;	0.78g; inv.br.21144; kat.br.139)
14.	(0.81g; inv.br.21154; kat.br.156)
42c. (polumjesec s ljiljanom;	0.73g; inv.br.21377; kat.br.158)
42d.	(0.48g; inv.br.21378; kat.br.159)

Kako je već spomenuto, sveukupna težina patvorina iznosila je 5.99g, što znači da je prosječno patvoreni denar težio 0.75g. Zagrebačka numizmatička zbirka sadrži još 24 vrlo zanimljiva primjerka falsificiranih banovaca različitih razdoblja, s različitih nalazišta (neki od njih su subaerati, neki pak od srebra, ali laganiji), pa se može zaključiti da krivotvorenje nije bila rijetka pojava.

Prema svjedočanstvu isprave od 3.X.1253. kojom kralj Bela IV. potvrđuje Ivanu taverniku posjed u vukovskoj županiji, koji je ostao iza krivotvoritelja novca Lovre načelnika u Bešenevu, njegova sina Demetrija te Ivana (...in manifesto crimine fabricationis falsae monetae deprehensi...; Kukuljević, *Regesta saec. XIII.*: 193; Truhelka 1897: 146, br.1; CD 4: 539, br.469), krivotvoritelje se teško kažnjavalo. Mnogo kasnije dogodio se sličan slučaj, kad je god. 1363. hrvatski i ugarski kralj Ludovik darovao Sjepanu, zagrebačkom biskupu, posjede Andrije i Ivana de Ebergouch iz Sopronske županije u Ugarskoj, koje je kralj zaplijenio zbog zločina javnog nasilja i zbog krivotvorenja novca: ...quod quia Andreas et Johannes de Ebergouch comitatus Supromiensis in publicis latrocinis, nec non infalsis monetarum fabricacionibus, per quorum nepharios processus regnicole nostri multipliciter disturbantur, sunt reprehensi, ut nobis fidedignis relacionibus constitit euidenter, resque et bona per ipsos in spolio recepta, ac instrumenta fabrilis ad cudendum dictas falsas monetas apta in domibus eorum reperta...; CD 13: 303, br.225.; 485, br.353). Neki kovač novca Stjepan iz Vukovara bio je, uz neke druge, optužen kao javni kradljivac god.1390.: ...Stephanum cusorem monetarum...in publice fures proscripti extitissent... (CD 17/1981: 321, br.232). Mnogo godina kasnije je u Zagrebu kod postolara Ivana otkriven patvoreni novac (god.1459: *Item pro moneta falsa apud Johannem sutorem reperta, eidem per alium data, ipse juramentum mettercius feria tertia deponere habebit, quod ipse nonfuit conscius ipsius monete false et nec socius ad eandem.*; MHCZ 7/1902: 182, 184).

Uz pojavu krivotvorenja imademo i često obrezivanje novca. Godine 1423. se u zagrebačkim sudskim spisima spominje da je zlatar Klement, sin Ambrozov osumnjičen da je obrezivao kraljevski novac (*Item quia Clemens aurifaber filius Ambrosii in causa suspiciosa circumcisionis denariorum regalium...*; MHCZ 6/1900: 124). Dana 24. svibnja

1465. optužen je i osuđen u Zagrebu štitonoša Juraj jer je obrezivao mletačke groše: *Item causam Georgii scutipharis racione circumcisionis monete grossorum Venetorum apud ipsum reperte, jurati adjudicarunt, quia capiti eius ad petitionem Augustini capitanei est misericordia facta, ideo ipse jurare tenebitur terciusmet in ara sancte Crucis feria sexta proxime ventura, quod ipse ipsam monetam non circumcidit hic in dicta civitate nisi in Ostrosecz cum quibusdam consociis suis.* (MHCZ 7/1902: 270). Slično su dvije godine kasnije činili Nijemac Jörg iz Halleina kod Salzburga i drugovi, uz to što su krivotvorili srebro i kovali krive florene: *Item quidam Jurgh Teutonicus de Halyn prope Salczpurgam, dixit et fassus est in martirio et eciam in consistorio coram tota communitate dicte civitatis, quod fabricavit falsum argentum cum salvitro, et cum Cristoforo sellatore circumcisit monetam et grossos, et eciam dixit quod cusit falsos florenos tam hungaricales quam veneciales, et dixit, šibi serius in falsificatione et cusione florenorum et peccuniarum aliarum quemdam Hans de Zamabor et quemdam Osualdum pellificem de Syhymbergh, qui Jurgh per juratos dicte civitatis propter sua demerita est adjudicatus supplicio seu incendio ignis in loco solito dicte civitatis; et eciam dixit šibi socium Jacobum freniparem apud Doymum comitem de Slun et cum Hans in Samabor.* (MHCS 7/1902: 316)

U sastavu zagrebačke numizmatičke zbirke čuva se 267 primjeraka srebrnika iz Ruda koji su možda ujedno i najljepši i najbolje sačuvani primjerci sustavne zbirke slavonskih denara. Iz vladanja Bele IV. (11 primjeraka) zastupljeni su kovovi hercega Kolomana, hercega i bana Dionizija (3 komada), hercega Stjepana i bana Stjepana od Gutkeleda (2 komada), hercega Bele i banova Rolanda i Henrika (3 komada), Henrika Gisingovca (3 komada). Kratka je vladavina kralja Stjepana V. i banovanja Joakima Pektarija zastupljena sa 147 banovaca, a Ladislava IV. sa 105 primjerka - od toga iz doba nekolicine banova i protubanova 71, a iz doba banovanja Stjepana Babonića 34 komada novca.

Do sada je najbolji izvještaj o stanju ove ostave objavio Metcalf (1965: 154, tablica 11), sa shematskim prikazima naličja i raznih sigli, s inventarskim brojevima, a na osnovi muzejskih inventara. Prema njemu ostava sadrži 37 varijanata. Vrijeme zakopavanja blaga bi prema Metcalfu bilo između 1270 i 1280.

4 - SOKOLOVACI SZOKOLOVÁCI SOKOLOVATI (Banat, nekada u ugarskoj grofoviji/županiji Brassó, danas u Rumunjskoj, 1909; Tabla 10, B)

Ovaj je važni nalaz (NK, 21-22/1922-23: 30; Schulek 1922; Székely 1979: 100, 111; 131-147; 149) do kojega je došlo u banatskome Sokolovcu, kod tzv. Fehertemplom (Bijela Crkva), sadržavao ugarske, hrvatske i austrijske kovove. Od 734 dol000 srebrnika 659 (89,8%) primjeraka pripadalo je Ugarskoj iz doba Karla I. Roberta (1301-1342) i njegova sina Ludovika I. Velikog (1342-1380) (postoji opis 253 komada, NK 21-22/1922-23: 30; daljnji kovovi Karla Roberta obrađeni su kod Schuleka), a 71 (9,7%) pripada Slavoniji, daleko starijem vladanju kralja Ladislava IV. (1272-1290), sa siglami R-L (Rengjeo 154/167). Jedan je primjerak imao sigle o-o, i vjerojatno pripada kovovima bana Nikole (1322-1325). Istomu vladanju pripada i 25 komada s istim siglami (R-L), ali s natpisom +MONETA REGIS P VNGARIA (Rengjeo 184; Székely 1979: 100). Među srebrnicima su se nalazila još i četiri bečka pfeniga (0.5%).

Od sokolovačkoga se nalaza u zagrebačkoj zbirci čuva sedam primjeraka banovaca, koje je 1910. otkupio J. Brunšmid od nama nepoznate osobe.

5 - MITROVICA (Srijemska Mitrovica, Srbija, oko 1902; Tabla 10, C)

Od devet primjeraka slavonskih srebrnika iskopanih u Mitrovici koje je Brunšmid uvrstio u sustavnu zbirku, sedam je 1902. prodao zlatar Gjuro Griesbach. Pregledavajući zagrebačke inventare Metcalf je pretpostavio da je riječ o dijelu nekoga blaga (Metcalf 1965: 144, 149, 155, 159; Mirnik 1981: 102, br.438; 1982: 17, br.19). Od ostala dva primjerka iz Mitrovice jedan je rijetki bagatin Andrije III. (Rengjeo 207, inv.br.21613) kupljen od Mladena Vukašinića, a drugi je denar Karla I, odnosno Stjepana IV. Babonića (1310-1316) (inv. br. 21547 poklonio Dr.Franjo Rački, župnik u Mitrovici 1913.).

Pretpostavljena bi ostava imala dosta zanimljiv dijapazon, od Bele IV. do Ladislava IV./ Stjepana Babonića (1280-1282) - jedan denar Bele IV, tri Joakima Pectarija te tri Ladislava IV.

6 - *KALATA (Prijedor, Bosna i Hercegovina, 19.IV.1928; Tabla U,A)*

Prema sačuvanim podacima moglo bi se povjerovati da je u slučaju ostave iz Kalate riječ o ostavi koja je čitava stigla do Muzeja (Klemenc 1936: 128, br.19). Ostavu je iskopao seljak Ivan Simčičen u svom vrtu. Posredstvom Mihajla Kostjuka, upravitelja grkokatoličke župe u Kozarcu 28 primjeraka banovaca Stjepana IV. (1310-1316; 13 komada) i Ivana Babonića (1316-1322; 15 komada) prispjelo je otkupom u zagrebački Arheološki muzej. Inventirao ih je J.Klemenc i držao daje blago zakopano oko 1318.

7 - *HRVATSKA/SLAVONIJA (prije 1894); Table 11,B-12,A)*

Godine 1894. za numizmatičku zbirku zagrebački kanonik Konrad Šnap (23. XI. 1825 - 5. III. 1897), a arhiđakon vrbovečki, poklonio je devet slavonskih srebrnika bana Nikole (1322-1325) iz nekoga nama nepoznatoga slavonskoga našašća (Mirnik 1982: 16, br.1).

8 - *POLJANČANI (Bjelovar, Hrvatska, 1899; Table 12,B-15,A)*

Drugi po veličini u zagrebačkoj zbirci sačuvani skupni nahođaj slavonskih banovaca (114 primjeraka od više od 210, za koliko se sigurno zna da ih je bilo) jest onaj do kojega je došlo u Poljančanima godine 1899. (Metcalf 1965: 149, 515, 155-156; Székely 1979: 6, 103, 141-147 br.16; Mirnik 1981: 101, br.424; 1982: 17,br.34). O uvjetima nalaza ne znamo ništa, ali se u muzejskom arhivu čuva vrlo detaljan Brunšmidov popis svih tipova i vrsta/podvrsta banovaca s njihovim legendama u prijepisu te preciznim crtežima sheme reversa, ali bez njihove količine i težina. Dio nalaza - 17 primjeraka - otkupljen je od Karla Nubera 1914. (cijene pojedinih primjeraka kretale su se od 1.50 do 6 kruna), Oskara Frimla iz Osijeka (1 komad) 1912., a tri je primjerka Muzeju poklonio Eduard Šmit, kotarski predstojnik iz Krapine 1901. Prema D.M.Metcalfu šest se komada čuvalo u zbirci u Pakracu (1965: 155), od toga dva Bele IV, jedan Ladislava IV. te jedan Andrije III.

U muzejskom je arhivu sačuvano i jedno pismo Viktora Hoffillera upućeno banu Savske banovine (br. 675 od 8.X.1936), iz kojega se vidi da je veći dio ostave odmah bio otkupio Karlo Nuber iz Osijeka, koji je srebrnike klasificirao i zagrebačkomu Muzeju ponudio za neku nerazborito visoku svotu. Devet mjeseci nakon Nuberove smrti u Rumunjskoj, Hoffiller nastavlja, njegov sin George Washington Nuber u stanu svoga oca u Osijeku pronašao je 96 komada banovaca, koji bi po izgledu mogli pripadati navedenoj ostavi. G.W. Nuber je Muzeju spomenute srebrnike ponudio za relativno povoljnu svotu od 2000 din. - državna dotacija je tada iznosila manje od 5000 din. četvrtgodišnje, a pripomoć Savske banovine 3000 din. polugodišnje, ali se taj novac mogao trošiti samo za unaprijed određene nabavke - pa ravnatelj Hoffiller moli bana

za taj novac. Banovinska pripomoć od 2000 din. dostavljena je 18.XI. 1936. (spis br.778; računovodstvu kr.banske uprave Savske banovine br.55089), ali, kako se čini, do otkupa nažalost nije došlo.

Prema Brunšmidovim bilješkama u blagu iz Poljančana bila je 101 vrsta odnosno podvrsta denara i poludenara. Od varijanata denara dao je sljedeće opise:

A. Stjepan V. (1272-1290); ban Joakim Pectari (1270-1272):

I. - S - R; u polumjesecu ljljan; iz križišta izrastaju ljljani:

1. +MOnETA: REGIS P(ro) S:CLAV(u abr.):OnI:A:

2. +MnETA(sic!) REGIS P(ro) SCLAV(u abr.)OnIA (A bez vodoravne haste)

B. Ladislav IV. (1272-1290); nekolicina banova i protubanova:

II. - R - L; u polumjesecu ljljan; iz križišta izrastaju ljljani (Rengjeo 154):

1. +MOnETA. REGIS P(ro) SCLAV(u abr.)OnIA (A bez vodoravne haste)

III. - R - L; polumjesec prazan; iz križišta izrastaju ljljani:

1. +MOnETA REGIS P(ro) SCLAV(u abr.)OnIA (A bez vodoravne haste)

(Truhelka 1,1)

2. +MOnETA hEGIS P(ro) SCLAV(u abr.)ONIA (A bez vodoravne haste)

(Truhelka 1,1)

IV. - R - L; polumjesec prazan; 1. od križišta R, d. ljljan:

1-4. +MOnETA hEGIS P(ro) SCLAV(u abr.)OnIA (A bez vodoravne haste)

(Truhelka 1,13; Rengjeo 160 si.)

V. - R - L; polumjesec prazan; 1. od križišta R, d. ljljan; iza glava kružić:

1-4. +MOnETA REGIS P(ro) SCLAV(u abr.)OnIA (A bez vodoravne haste)

(Truhelka 1,14)

VI. - L - B; u polumjesecu ljljan; križište bez ljljana:

1. +MOnETA REGIS P(ro) SLAV(u abr.)OnIA (a bez vodoravne haste)

C. Andrija III. (1290-1301); nekolicina banova:

VII. - R - A; polumjesec prazan; iz križišta izrastaju ljljani; iza glava kružić:

1. -MOnETA REGIS P(ro) SCLAV(u abr.)OnIA (A bez vodoravne haste)

2. +MOnETA REG.IS P(ro) SCLAV (u abr.)OnIA (A bez vodoravne haste)

3. +MOnETA R(ljljan)EGIS P(ro) SCLAV(u abr.)OnIA (ljljan) (A bez vodoravne haste)

VIII. - R - A; polumjesec prazan; iz križišta izrastaju ljljani; trolist d. na vodoravnoj gredi; iza glava kružić:

1. +MOn.ETA REGIS P(ro) SCLAV(u abr.)OnIA (A bez vodoravne haste)

2. +.M.O.n.:E:T.A.R.:E.G.I.SP(ro).S:C.L.AV(uabr.)OnIA (A bez vodoravne haste)

IX. - R - A; polumjesec prazan; 1. i d. križišta pupoljak; iza glava kružić:

1-3. +MOnETA REGIS P(ro) SCLAV(u abr.)OnIA (A bez vodoravne haste)

X. - R - A; polumjesec prazan; 1. od križišta R, d. ljljan; iza glava kružić:

1. +MOnETA REGIS P(ro) SCLAV(u abr.)OnIA (a bez vodoravne haste).

Oboli su opisani na sljedeći način:

D. Stjepan V. (1270-1272), ban Stjepan Pectari (1270-1272) (?):

I. - s - s (naopako); polumjesec prazan; 1. i d. križišta kružić (Rengjeo 153 si.):

1-2. RE+ SCL - AOnI E (A bez vodoravne haste)

3-4. RE+ SCL AOnII E (A bez vodoravne haste)

E. Karlo I. Robert (1301-1342); ban Nikola (1322-1325):

- II. - o - o (s točkom); u polumjesecu kružić s točkom; iz križišta izrastaju kružići:
1. BBX SCL - AVOIIIIE
 2. REX S(naopako)C(naopako)L - IN(naopako)CLR
 3. RF(naopako)X SCL - AONI -F
- III. - o - o (s točkom); polumjesec prazan; 1. i d. križišta kružić s točkom:
1. REX SCL - AV(u abr.)OnI - F
- IV. - o - o (bez točke) ; polumjesec prazan; 1. i d. križišta kružići:
- 1-48. REX SCL AOnI A (više varijanata; A naopako; sveukupno 58 primjeraka)
- V. - o - o (bez točke); polumjesec 1., prazan; d. zvijezda; 1. i d. križišta kružić:
1. REX SCLI(sicl) - AOnIE (nad polumjeseccom mala piknja; A bez vodoravne haste)
 2. .R.E.X.S.C.L - .A.On/./E. (A bez vodoravne haste)
 3. RE+ SCL - AV(u abr.)OnIE (A bez vodoravne haste)
- VI. - o/s - o; polumjesec prazan; 1. i d. križišta kružić:
- 1-3. REX SCL - AOnIE (A bez vodoravne haste)
 - 4-6. ER+ SCL - AOnIE (A bez vodoravne haste)
- VII. - o - o (? , nejasno); polumjesec prazan; 1. i d. križišta kružić:
- 1-2. REX SCL - AV(u abr.)OnIE.

Pri obradbi ovoga blaga valja osobito istaknuti da oboli sa siglama s-s (z-z) (kat.br.4-9), koje je Rengjeo smjestio u vrijeme Stjepana V.(1270-1272), odnosno bana Joakima Pectarija (br.153), najvjerojatnije pripadaju anžuvinskom, a ne arpadovskom vremenu. Njihova faktura u velikoj mjeri potsjeća na poludenare bana Nikole (1322-1325), te nije isključeno da ih je dao kovati ban Stjepan IV. Babonić (1310-1316). Što se pak tiče obola sa siglama o-o (Rengjeo 72-76), i s njima bi valjalo učiniti isto kao što je to već Rengjeo učinio s denarima s istom siglom (Rengjeo 1958), t.j. reatribuirati. Naime ni oni se zbog svoje površnosti izradbe i nepravilnosti u natpisu nikako ne bi mogli datirati u doba vladanja Bele IV, nego u potonje, za vladanja Karla I. Roberta, odnosno bana Nikole. Novac Bele IV. i njegovih slavonskih banova iskovan je s puno preciznije i pravilnije rezanim kalupima, u dubljem reljefu.

Ostavu iz Poljančana je prema Brunšmidovim unosima u inventar, objavio i Metcalf (1965: 155-6). On u tome skupnom nalazu registrira 27 varijanti banovaca, odnosno obola.

Vremenski raspon sačuvanoga materijala seže od Bele IV. do Karla I.Roberta, s preskocima od 1245. do 1270. i 1302. do 1322., a manjak primjeraka iz tih razdoblja mogao bi se objasniti time da ih je prethodno bio izlučio K. Nuber. Pola zagrebačkih primjeraka su denari, a polovica oboli. Jedan primjerak iskovan je za Bele IV.(0,89%), osam za Stjepana V. (7,03%), 18 za Ladislava IV.(15,80%), 19 za Andrije III. (16,70%) te 67 za bana Nikole (58,75%).

9 - ZGRUTI (*Pitomača, Đurđevac, Hrvatska, 1943*)

(Rengjeo 1955; 1958; 1959: 29-30; Metcalf 1965: 149, 160; Dukat-Mirnik 1978: 30, br.139; Székely 1979: 141-147, br.17; Mirnik 1981: br.555; *Tesori Nazionali* 1993: 213, br.310; *Arte e cultura* 1993: 213, br.310; *Arheološki muzej1993*: 213, br.310).

Detaljnju obradu i objavu ovog značajnog blaga ostaviti ćemo za drugu priliku.

10 - BIHAĆ (*Bosna i Hercegovina, 1933; Table 15,B-16,A*)

Ostaci ostave iz Bihacia (Mirnik 1981: 105, br.453; 1982: 17 br.37; 1993) su, kao

i oni iz Batine, otkupljeni 1936. sa zbirkom banovaca od već spomenute Margite Wimenthal iz Zagreba. Prema priloženim ceduljicama 32 primjerka banovaca potječu iz Bihaća: 11 primjeraka je iskovano za banovanja Stjepana IV. Babonića (1310-1316), 10 za Ivana Babonića (1316-1322) te dva (a ne četiri, jer se ponovnom provjerom nakon prve objave, cf. *NV*, 3511993,46: 56-61, ustanovilo da dva primjerka najvjerojatnije ne pripadaju navedenoj ostavi) za bana Mikca (1325-1343). Denari bana Mikca spomenuti su u jednoj ispravi iz godine 1346., kojom pred Zagrebačkim kaptolom Martin i Duka od plemena Junk svoj posjed Nizzonyn prodaju Ivanu sinu Ivana Jurkova za ...*marcas viginti octo monete domini Mykch bani...* (CD 11/1913: 297, br.221). Na isti se način u istom dokumentu specificiraju i banovci Nikole Banića/Banffyja (1343-1346): ...*nunc autem dixerunt se habuisse ab eodem magistro Iohanne marcas triginta monete domini Nicolai bani pro quibus quidem quinquaginta octo marcis eandem porcionem totalem quasi inseparabilem a suis porcionibus terre...*

11 - BRDARI (Prijedor, Bosna i Hercegovina, prije 1897; Tabla 16B)

Blago iz Brdara - lonac s 1198 komada srebrnika - skriveno prije sredine 14.st., koje je iskopao neki pastir, raspršeno je, ali je ipak najveći dio novca dospio u Zemaljski muzej u Sarajevu, nešto u Budimpeštu, a svega dva banovca u Zagreb. Najbolju sliku o toj važnoj ostavi anžuvinskoga doba daje nam Truhelka (1897: 29, 54, 65-66, 100, 104, 106, 110-124, 127-133), spominje je i Nuber (1897: 174; 1899: 472), a njome su se pozabavili i drugi autori (Metcalf 1965: 215; Székely 1979: 111, 141-147, br.18; Mirnik 1981: 105, br.458; 1982: 17, br.26).

Stariji dio ostave potječe iz doba vladavine Stjepana V, odnosno banovanja Joakima Pectarija (1270-1272), nešto je iskovano za Andrije III. (0.3%), a najveći dio pripada kraljevanju Karla I.(97,6%). Zastupljeni su banovi Stjepan IV. (1310-1316) i Ivan (1316-1322) Babonići i Mikac Mihaljević (Mikch-ban) (1325-1343). Dva zagrebačka primjerka pripadaju posljednjemu.

12 - METLIKA (Novo Mesto, Slovenija, 1889; Tabla 16, C)

K.Nuber (1897: 175-6; 1899: 472-3) i Č.Truhelka (1897: 66-67) daju nam popis dijela skupnoga nalaza srebrnoga novca iz Metlike (njem. Mödling) iz godine 1889:

Austrija: Bečki pfenizi 14.st. (3)

Tirol: Meinhard I. ili II. (5)

Hrvatska: Karlo I.; Mikac Mihaljević (1325-43) 174 komada (4.10%):

Italija, 1091 komada (82,5%):

Aquileja: Lodovico Della Torre (1359-1365) (2)

Padova: Jacopo II. da Carrara (135-55) (33)

Mleci: 1056 komada

Francesco Dandolo (1329-1339) (4)

Andrea Dandolo (1334-1354) (39)

Giovanni Gradenigo (1356-1361) (22)

Giovanni Dolfin (1356-1361) (66)

Lorenzo Celsi (1365-1368) (34)

Marco Corner (1365-68) (20)

Andrea Contarini (1368-1382) (871)

Ugarska: Ludovik I.(1342-1382), denari (54 komada - 4,10%);

ukupno 1327 primjeraka novca.

Od spomenutih banovaca samo su četiri, svi s posve degeneriranim natpisom, sačuvana u zagrebačkoj zbirci. Jednoga je sa svojom cjelokupnom zbirkom 1899. darovao Brunšmid, a ostali su poklon K.Nubera.

BIBLIOGRAFIJA

- ARHEOLOŠKI MUZEJ 1993 - *Arheološki muzej u Zagrebu. Izbor iz fundusa*. 1993.
- ARTE E CULTURA 1993 - *Arte e Cultura in Croazia. Dalle Collezioni del Museo Archeologico di Zagabria*. Torino 1993.
- DOBRONIĆ 1962 - DOBRONIĆ, Lelja, *Zaboravljeni zagrebački graditelji*. Zagreb 1962.
- DUKAT - MIRNIK 1978 - DUKAT, Zdenka - Ivan MIRNIK. Skupni nalazi novca od 1936. godine do danas. *Numizmatika*, 6/1978: 15 - 78.
- DWORSCHAK 1930 - DWORSCHAK, F. Ungarische Silberbarren des 12. Jahrhunderts. XII. századi magyar ezüstérmék. *NK*, 28-29/ 1929-30: 73.
- FREY 1909 - FREY, Imre. Zombori régi pénzlelet. *Bács-Bodrog vármegyei történelmi társulat évkönyve*, 25/1909: 62-75.
- FRITSCH 1974 - FRITSCH, Wilhelm. Najdba graških in breških penigov iz Radeč pri Zidanem Mostu. *Situla*, 14-15/1974: 333-338.
- GOPCSA 1967 - GOPCSA, Katalin. A balatonfüredi éremlelet. *Veszprém Megyei Múzeumok Közleményei*, 6/1967: 92-95.
- HARSANYI 1923 - HARSANYI, Pal. A borossebesi (Aradm.) és vaskóhsziklási (biharm.) árpádkori éremlelet. *NK*, 21-22/1922-23: 12-20.
- HÓMAN 1920 - HÓMAN, Bálint. II. András és IV. Béla-kori szlavyon denarók. *NK* 18-19/1919-20; 33-42.
- HUSZAR 1963 - HUSZAR, Lajos. Éremlehelvek Veszprém megye területén. *Veszprém Megyei Múzeumok Közleményei*, 1/1963: 151-159.
- KLEMENC 1936 - KLEMENC, Josip. Nalazi novaca u Jugoslaviji 1910-1936. Resumé: Die Münzfunde in Jugoslawien 1910-1936. *Numismatika*, 2-4/1934-36: 124-133.
- LUSCHIN-EBENGREUTH 1907 - LUSCHIN von EBENGREUTH, Arnold. Steirische Münzfunde. *JbAltert.* 1/1907: 151.
- LUSCHIN-EBENGREUTH 1908 - LUSCHIN von EBENGREUTH, Arnold. Steirische Münzfunde. *JbAltert.* 2/1908: 151-165, 199-215.
- LUSCHIN-EBENGREUTH 1925 - LUSCHIN von EBENGREUTH, Arnold. Frizaške kovnice novca za trgovinu s Hrvatskom i Slavonijom na Dravi, Savi i donjokranjskoj Kupi. *Starinar*, 2/1923: 3-16.
- MESTERHÁZY 1974 - MESTERHÁZY, Károly. Régészeti adatok Hajdú-Bihar megye IX-XIII. századi településtörténetéhez II. *Debreceni Déry Múzeum Évkönyve*, 1974: 211-262.
- METCALF 1965 - METCALF, David Michael. *Coinage in the Balkans 820-1355*. Thessaloniki 1965: Institute for Balkan Studies (No.80)
- MIRNIK 1981 - MIRNIK, Ivan. Coin Hoards in Yugoslavia. *BAR, International Series*, 95/1981.
- MIRNIK 1982 - MIRNIK, Ivan. Skupni nalazi slavonskih banovaca. *Obol*, 20/1982, 34: 14-18.
- MIRNIK 1989 - MIRNIK, Ivan. Čiro Truhelka kao numizmatičar. *Marulić*, 22/1989, 3: 298-306.

- MIRNIK 1983 - MIRNIK, Ivan. Skupni nalaz slavonskih banovaca iz Bihaća. Summary: The hoard of Slavonian denars from Bihać. *NV*, 35/1993, 46: 56-61.
- NUBER 1897 - NUBER, Karlo Franjo. Prinos kronologiji slavonskih novaca. *GZMBIH*, 9/1897: 169-180.
- NUBER 1899 - NUBER, Carl Franz. Beitrag zur Chronologie slawonischer Miinzen. *WMBH*, 6/1899: 467-477.
- PANDŽIĆ 1982 - PANDŽIĆ, Miljenko. Najstariji pisani spomen zagrebačkih denara. *Obol*, 20/1989, 34: 6-8.
- POHL 1967 - POHL, Artur. Die Silberquelle der slawonischen Banaldenare. *Stidost-Forschungen*, 26/1967: 335-338.
- RATTKAY 1652 - RATTKAY DE NAGY THABOR, Georgius. *Memoria regum et banorum regnorum Dalmatiae, Croatiae, Sclavoniae inchoata ab origine sua, etc. usq:adpraesentem annum M.DC.LII deducta auctore...* Vienna, 1652: Matthaeus Cosmerovius.
- RATTKAY 1772 - RATTKAY DE NAGY THABOR, Gregorius (sic!). *Memoria regum et banorum regnorum Dalmatiae, Croatiae et Sclavoniae inchoata ab origine sue, et usque ad praesentem annum MDCLII deducta auctore* ___ Vindobonae 1772: Joseph Kurzboeck.
- RENGJEO 1955 - RENGJEO, Ivan. Nalaz banovaca u zaseoku Zgruti. *NV* 2/1955, 5: 17.
- RENGJEO 1958 - RENGJEO, Ivan. Slavonski banovci bana Nikole (1323-1325). *NV*, 5/1958, 11: 2-9 + Tab.I, 9-14.
- RENGJEO 1959 - RENGJEO, Ivan. *Corpus der mittelalterlichen Miinzen von Kroatien, Slavonien, Dalmatien und Bosnien*. Graz 1959.
- RENNER 1915 - RENNER, Viktor von. Der Munzfund von Wierstein. *Mitteilungen der Oesterreichischen Gesellschaft für Münz- und Medaillenkunde*, 11/1915, 8(303): 81-83; 9: 89-94; 10: 101-105; 11: 113-118
- RÉTHY 1894 - RÉTHY, Laszlo. A margitszigeti árpádkori éremlelet. *AE* 14/1894: 60-62.
- ROMER 1871 - ROMER, Floris. Igen érdekes éremlelet. *AE*, 5/1871: 63-67.
- SABAU 1958 - SABAU, Ion. Circula,ția monetară în Transilvania secolelor XI-XIII. in lumina izvoarelor numismatice. *Studi si cercetari de Numismatica*, 2/1958: 269-301.
- SCHULEK 1926 - SCHULEK A. Vegvesházi királyink pénzei es korrendjiik. I. Károly Robert. *NK*, 135-195, + tab.V.
- TESORI NAZIONALI 1991 - *Tesori nazionali della Croazia. Capolavori dei Musei di Zagabria. Arheološki muzej. Arezzo - Basilica inferiore di San Francesco*, 7 Settembre - 20 Ottobre 1991. Arezzo 1991. katalog izložbe
- TRUHELKA 1897 - TRUHELKA, Ćiro. Slavonski banovci. *GZMBIH*, 9/1897: 1-160.
- TRUHELKA 1899 - TRUHELKA, Ćiro. Die slavronische Banaldenare. Ein Beitrag zur kroatischen Numismatik. *WMBH*, 6/1899: 328-466.
- ZLATNA BULA 1992 - *ZLATNA BULA 1242-1992*. Zagreb 1992. katalog izložbe

OPIS TABLI

TAFELBESCHREIBUNG

Tabla 1 - Tafel 1

A 1-2 (Zagreb); B 1-28 (Batina)

- Tabla 2 - Tafel 2
 1-61 (Batina)
 Tabla 3 - Tafel 3
 1-35 (Rude)
 Tabla 4 - Tafel 4
 36-70 (Rude)
 Tabla 5 - Tafel 5
 71-105 (Rude)
 Tabla 6 - Tafel 6
 106-140 (Rude)
 Tabla 7 - Tafel 7
 141-175 (Rude)
 Tabla 8 - Tafel 8
 176-208 (Rude)
 Tabla 9 - Tafel 9
 209-243 (Rude)
 Tabla 10 - Tafel 10
 A 244-263; B 1-7 (Sokolovac); C 1-7 (Mitrovica)
 Tabla 11 - Tafel 11
 A 1-28 (Kalata); B 1-7 (Slavonija)
 Tabla 12 - Tafel 12
 A 8-9 (Slavonija); B 1-28 (Poljančani)
 Tabla 13 - Tafel 13
 29-63 (Poljančani)
 Tabla 14 - Tafel 14
 64-98 (Poljančani)
 Tabla 15 - Tafel 15
 A 99-114; B 1-14 (Bihać)
 Tabla 16 - Tafel 16
 A 15-23 (Bihać); B 1-2 (Brdari); C 1-4 (Metlika)

ZUSAMMENFASSUNG

MÜNZFUNDE SLAWONISCHER BANALDENARE IN DER NUMISMATISCHEN SAMMLUNG DES ARCHÄOLOGISCHEN MUSEUMS IN ZAGREB

Die numismatische Sammlung des Archäologischen Museums in Zagreb enthält mehr oder weniger erhaltene Teile von zwölf Hortfunden, in denen sich die sog. slawonischen Banaldenare, die schönsten kroatischen Silbermünzen des Mittelalters, in einem höheren oder niedrigeren Prozent vorfinden. Diese kleinen Silberlinge aus dem 13. und 14. Jh. sind keine Nachbildungen und ihre sehr präzise Prägungsweise und feines Silber weisen etliche Parallelen nur in der böhmischen mittelalterlichen Numismatik auf. Erst mit dem Beginn der Anjou-Ära in Slawonien werden die Prägeisen oberflächlich geschnitten, obwohl der Typus bis zum Ende der Banaldenarprägung unter Ludwig dem Grossen immer derselbe geblieben ist. Die Vorderseite trägt die Inschrift MONETA REGIS (Belae REGIS, DVCIS) P(RO) SCLAVONIA, während im Felde ein Marder (das slawonische Wappentier) zwischen zwei Rosetten, Sternen

usw., nach links oder manchmal nach rechts laufend, abgebildet ist. Am Revers ist ein patriarchales Kreuz zu sehen, oben links und rechts befinden sich je ein Stern und eine Mondsichel (mit Punkten, Lilien usw.), ebenfalls Bestandteile des slawonischen Wappens, währenddessen sich unten zwei gekrönte Häupter, links das des Königs und rechts das der Königin befinden. Links und rechts vom längeren Kreuzarm stehen Zeichen oder Buchstaben, die uns die Einteilung und Datierung der Banaldenare nach ungarisch-kroatischen/slawonischen Königen, Herzogen und Banen ermöglichen. Die Pragungszeit der Banaldenare beginnt mit dem Aufschwung des Landes nach der blutigen barbarischen Mongoleninvasion im Jahre 1242, und endet, wie schon gesagt, während der Regierung Ludwigs I. von Anjou. Die Miinzstätte befand sich zuerst in Pakrac, und wurde 1260 nach Zagreb verlegt.

Slawonische Banaldenare waren ein beliebtes Zahlungsmittel, nicht nur im Slawonischen Königreiche, sondern auch in Ungarn. Einige Exemplare wurden sogar bei den Ausgrabungen unter der Petersbasilika in Rom gefunden. Nach den Forschungen des ungarischen Numismatikers Gy.Székely und des Verfassers dieses Artikels gab es solche Banaldenare in ungefähr vierzig Miinzfunden aus Bosnien, Kroatien, Rumänien, Serbien, Slowenien und Ungarn:

a) Hortfunde in den siebziger Jahren des 13. Jh. vergraben:

1 - Bori (Ankenstein, Slowenien), 1891; 2 - Ermihályfalva (Ungarn); 3 - Szegvár (Ungarn), um 1933; 4 - Székásfőhervár (Ungarn), um 1940; 5 - Tács (Ungarn); 6 - Verpelét (Ungarn) um 1942; 7 - Zagreb (Kroatien), 1872.

b) Hortfunde, die gegen Ende des 13. Jh. vergraben wurden:

8 - Balatonfüred (Ungarn), 1965; 9 - Batina (Kroatien), vor 1935; 10 - Borossebes/Sebiş (Rumänien), um 1917; 11 - Dunaszekcső (Ungarn), 1896; 12 - Felsőbesnyő (Ungarn), 1895; 13 - Margitszigeth (Budapest, Ungarn), vor 1894; 15 - Moigrad/Zalau (Rumänien), 1914; 16 - Németsaná/Cenad (Rumänien), 1883; 17 - Pula (Ungarn), 1892; 18 - Rude (Kroatien), 1910; Sombor/Zombor (Wojwodina/Serbien), um 1909; 20 - Somogyacsá (Ungarn), um 1977; 21 - Szerbcsaná/Cenadu Sirbesc (Rumänien), um 1906; 22 - Vaskoh/Vaşcău (Rumänien), 1917.

c) Miinzfunde aus dem 14. Jh.:

23 - Bihać (Bosnien und Herzegowina), 1933; 24 - Bogudince/ Bogodint (Rumänien), 1870; 25 - Bosnien (Bosnien und Hercegowina), vor 1900 (allem Anschein nach kein zusammengehörender Hortfund); 26 - Brdari (Bosnien und Herzegowina), vor 1897; 27 - Sog.Dobóczy-Fund; 28 - Kroatien/ Slawonien, vor 1894; 29 - Kalata (Bosnien und Herzegowina), 1928; 30 - Ungarn, unbekannte Fundstätte, um 1878; 31 - Ungarn, unbekannte Fundstätte, 1883; 32 - Metlika/ Mötling (Slowenien), 1889; 33 - Poljančani (Kroatien), 1899; 34 - Sokolovac/ Szokolovác/ Sokolováti (Rumänien), 1909; 35 - Sze-sárma/ Sasarm (Rumänien), 1853; 36 - Virštanj/ Wierstein (Slowenien), 1914; 37 - Zgruti (Kroatien), 1943.

d) Miinzfunde ohne genauere Angaben, oder mit 1-2 Banaldenaren:

38 - Debrecen (Ungarn); 39 - Dolova (Ungarn), um 1885; 40 - Donji Miholjac (Kroatien), 1921; 41 - Nyul (Ungarn); 42 - Obad (Rumänien).

Von den oben aufgezählten Miinzfunden werden zwölf, entweder in einer unansehnlichen Zahl, oder in einem höheren Prozent erhalten, in Zagreb aufbewahrt. Es steht fest, dass auch der grosse Teil der iibrigen systematischen Sammlung der slawonischen Banaldenare aus verschiedenen, uns heute nicht mehr bekannten Miinzfunden

stammt. Aus dem oben angegebenen Verzeichnis reihen wir die folgenden Hortfunde je nach ihrer Vergrabungszeit nach:

1 - Zagreb (1872); 2 - Batina (vor 1935); 3 - Rude (1910); 4 - Sokolovac (1909); 5 - Mitrovica (um 1902); 6 - Kalata (1928); 7 - Kroatien/Slavonien (vor 1894); 8 - Poljančani (1899); 9 - Zgruti (1943); 10 - Bihać (1933); 11 - Brdari (vor 1897), sowie 12 - Metlika (1889).

1 - Zagreb, 1872

Bei der Errichtung des prächtigen monumentalen Kuković-Hauses in Zagreb nach den Plänen des österreichisch-kroatischen Baumeisters Johann Plochbergers des Älteren (Schwarzau, 1812 - Zagreb, 1888) wurden in der Fundamentgrube etliche Banaldenare geborgen, von denen zwei in der Sammlung aufbewahrt werden.

2 - Batina (Kutina, Kroatien), vor 1935

Im Jahre 1935 kaufte das Zagreber Archäologische Museum von Margita Wimenthal eine schöne kleinere Sammlung von Banaldenaren. Darin konnte man nach den beiliegenden Zetteln zwei Münzfund-Teile aussondern, den aus Batina und den aus Bihać. Der Fund aus Batina wurde auf dem Acker "Večko polje" ausgegraben. Die Münzen schienen eine gewisse Zeit im Umlauf gewesen zu sein. Von den erhaltenen 61 Exemplaren wurden 33 während der Regierung Stephans des V. geprägt (mit Siglen S-R), und weitere 28 Stück unter Ladislaus IV. (mit Siglen R-L, R-R-L, L-R). Der am besten erhaltene und jüngste Denar stammt aus den Zeiten des Banus Stephan Babonić (1280-1282).

3 - Rude (Samobor, Kroatien), 1910

Der schöne arpadenzeitliche Schatz von Rude wurde in einem Gefäß unweit der Hl. Barbara-Kirche von Bauern ausgegraben. Nach den Aufzeichnungen von J. Brunšmid wurden insgesamt 389 Denare und 4 Obole gefunden (es müssen jedoch viel mehr als 400 gewesen sein), wovon er 375 Denare und 4 Obole in den Händen hatte, während ihm nicht gegliückt war, 14 Denare und einen Obol zu untersuchen. Ein grosser Teil des Schatzes kam in die Hände des Samoborer Besitzers und Industriellen Ivan Reiser, der 248 Stück an das Museum verkaufte. Ein kleinerer Teil - 25 Exemplare - wurde I. Reiser nach Bearbeitung zurückerstattet. Ein gewisser Kiseljak soll weitere 269 Denare besessen haben, der bekannte kroatische Historiker Rudolf Horvat 103 Denare (11 wurden für das Museum abgekauft), der Archäologe Viktor Hoffiller drei Denare und drei Obole und der Architekt Martin Pilar einen Denar. Sechs Silberlinge wurden von Ferdinand Plevko aus Samobor erworben. Das Museum besitzt 267 Silberlinge aus Rude, die als die schönsten und am besten erhaltenen der systematischen Sammlung der slawonischen Banaldenare zu betrachten sind.

Elf Silberlinge datieren aus der Regierungszeit Bela IV. Prägungen des Herzogs Koloman (3 St.), des Herzogs Stephan und des Banus Stephan von Gutkeled (2 St.); des Herzogs Bela und der Bane Roland und Heinrichs von Giissing (3 St.). Die kurze Regierungszeit des Königs Stephans V. und seines Banus Joachim Pectari ist mit 147 Banaldenaren, die des Ladislaus IV. mit 105 Exemplaren vertreten.

Brunšmid hat uns über diesen Fund wertvolle Aufzeichnungen hinterlassen, die auf seine Absicht, den Schatz zu veröffentlichen, hindeuten. Er hat jedes Stück sorgfältig studiert und gewogen. Das Durchschnittsgewicht von 367 Denaren (ohne Fälschungen) war 0.88g und von den drei Obolen 0.46g, und von den nachgeahmten Denaren (8 Stück) 0.75g. Brunšmids metrologische Rechnungen sind auch erhalten.

Die acht zeitgenössischen Fälschungen hat Brunšmid besonders bearbeitet. Da es in der Sammlung des Archäologischen Museums in Zagreb noch weitere 24 Fälschungen slawonischer Banaldenare aus verschiedenen Fundstätten gibt (einige sind Subarate, die anderen aus Silber, jedoch viel leichter als die rechtmässigen Prägungen), muss man feststellen, dass die Miinzfälscherei im Mittelalter keine seltene Erscheinung war. In einem Dokument aus dem Jahr 1253 werden die Besitzungen eines gewissen Laurentius, der als Fälscher ertappt wurde, von dem König Bela IV. weitergeschenkt. Anno 1363 schenkte Ludwig I. Stephan dem Bischof von Zagreb die Besitzungen der Andreas und Johannes von Ebergouch, beide aus dem Odenburger Komitat, weil sie öffentliche Übeltäter und Miinzfälscher waren. Ein gewisser Stephan, Miinzmeister aus Vukovar, wurde 1390 als Dieb hingerichtet. Noch viel später (1459) wurden bei dem Zagreber Schuster Johann falsche Miinzen entdeckt. Jörg aus Hallein hat 1467 zusammen mit Hans aus Samobor und Oswald aus Žumberak Silber gefälscht und falsche Gulden hergestellt. Das Urteil war besonders streng: die Verbrennung. Neben der Fälscherei wurde auch die Beschneidung der Miinzen betrieben - so z.B. wurde 1423 in Zagreb der Goldschmied Klemens, Sohn des Ambrosius verdächtigt, die königlichen Miinzen, 1465 der Knappe Georg die venetianischen Groschen beschnitten zu haben.

4 - Sokolovac/ Szokolovác/ Sokolovati (Banat, Rumänien), 1911

Der wichtige Hortfund von Sokolovac enthielt ungarische, kroatische und österreichische (4 St.) Prägungen. Von 734 bis 1000 Silberlingen gehörten 659 (89.8%) Ungarn aus der Zeit des Karls I. Robert und seines Sohnes Ludwig I.: 71 Stück waren slawonisch, aus der weit älteren Regierungszeit des Ladislaus IV. (Siglen R-L), ein Exemplar wurde vermutlich unter dem Banus Nikolaus geprägt (Siglen o-o). In dieselbe Zeit fallen auch 25 Denare mit denselben Siglen (R-L), aber mit der Inschrift +MONETA REGIS P(ro) VNGARIA. In der Zagreber Sammlung werden sieben Exemplare aus Sokolovac aufbewahrt.

5 - Mitrovica (Srijemska Mitrovica), um 1902

Von den neun slawonischen Miinzen aus Mitrovica, die das Archäologische Museum in Zagreb besitzt und die vom Professor Brunšmid in die systematische Sammlung eingereiht wurden, wurden sieben im Jahre 1902 vom Goldschmied Gjuro Griesbach gekauft. Schon D.M. Metcalf hat bei seinem Durchblättern der Inventare geglaubt, dass es sich um Teile eines Miinzfundes handelt. Solite das der Fall sein, so hätte der Hortfund einen interessanten Durchschnitt: von Bela IV. bis Ladislaus IV., bzw. Stephan Babonić.

6 - Kalata (Prijedor, Bosnien und Herzegovina), 1928

Nach den vorliegenden Angaben könnte man annehmen, dass es sich in diesem Fall um einen gänzlich erhaltenen Miinzfund handelt. Der Bauer Ivan Šimčič hat den Fund in seinem Garten gemacht, und die Miinzen wurden ins Museum von Michael Kostjuk, dem Verwalter der griechisch-unierten (griechisch-katholischen) Pfarre in Kozarac gebracht. Es waren 28 Silberlinge des Stephan IV. (1310-1316) und Ivan Babonić (1316-1322). J.Klemenc, welcher die Miinzen inventarisierte, war der Meinung, dass der Schatz um das Jahr 1318 eingegraben worden war.

7 - Kroatien/Slavonien, vor 1894

Im Jahre 1894 schenkte der Zagreber Domherr Konrad Šnap dem Museum neun Silberdenare des Banus Nikolaus (1322-1325), welche angeblich aus einem Funde aus Slavonien stammten.

8 - Poljančani (Bjelovar, Kroatien), 1899

Der zweitgrösste in der Zagreber Sammlung erhaltene Miinzfund slawonischer Banaldenare (114 sichere Fundstücke von 210 möglichen) ist der aus Poljančani. Die Fundumstände sind leider unbekannt, es besteht im Museumsarchiv nur ein Heft mit Aufzeichnungen von J. Brunšmid, worin er Einzelheiten über alle Typen und Varianten (101 Variante bzw. Untervariante der Denare und Halbdenare; nach Metcalf 27 Varianten), sowie über alle Umschriften angibt. Es bestehen auch schematische Darstellungen aller Reversvarianten, aber es sind weder die genaue Anzahl der Münzen jeder Variante, noch ihre Gewichte vorhanden. Ein Teil des Fundes wurde von Karl Franz Nuber im Jahre 1914 erworben (die Preise einer einzelnen Münze lagen zwischen 1.50 und 6 Kronen). Ein Stück kam von Oskar Friml, ebenfalls aus Osijek, und drei weitere Exemplare schenkte dem Museum Eduard Šmit aus Krapina. Als 1935 Nuber in Rumänien starb, wollte der Museumsdirektor Hoffiller von seinem Sohn die übrigen 96 Exemplare aus demselben Funde abkaufen, leider kam es aber nicht dazu.

Bei der Bearbeitung des Schatzes aus Poljančani soli auf die Obole mit den Siglen o-o (Rengjeo 72-76) geachtet werden. Genauso wie es Rengjeo schon mit den Denaren, auf welchen dieselben Siglen angebracht sind, getan hat, sollten auch die ähnlichen Obole umatribuiert werden. Ihrer unpräzisen Prägungsweise und Umschrift wegen konnten sie keinesfalls während der Regierungszeit des Königs Bela IV. geprägt worden sein, weil die Prägeisen für die ältesten Banaldenare und Obole mit grösster Sorgfalt und einer besonderen Virtuosität im tieferen Relief und mit sehr schönen Buchstaben geschnitten wurden, als unter Karl I. Robert, bzw. Banus Nikolaus.

Der erhaltene Schatzteil umfasst eine Zeitspanne von Bela IV. bis Karl I. Robert, mit Zäsuren zwischen 1245 und 1270 und 1302 bzw. 1322, die man mit der Tatsache verbindet, dass der Schatz zuerst in die Hände eines versierten Sammlers wie es Nuber war, kam. Eine Hälfte der Exemplare sind Denare, die andere Obole. Eine Münze gehört der Regierungszeit des Bela IV. (0.89%), acht der des Stephan V. (7.03%), 18 der von Ladislaus IV. (15.80%), 19 von Andreas III. (16.70%), und schliesslich 67 des Banus Nikolaus (58.75%).

9 - Zgruti (Pitomaca, Đurđevac, Kroatien), 1943

Einer der wichtigsten Schatzfunde slavonischer Banaldenare, und Obole des Banus Nikolaus (1322-1325) und wertvoller Silberschmuck aus dem 13. Jh. ist zweifellos der aus Zgruti. Da der Schmuck schon veröffentlicht wurde, lassen wir die Bearbeitung der Münzen für eine zukünftige Gelegenheit.

10 - Bihać (Bosnien und Herzegovina), 1933

Wie schon erwähnt wurden Überreste von zwei Schätzen (Batina und Bihać) 1935 von Margita Wimenthal aus Zagreb gekauft. Nach den beiliegenden Zettelchen sollten 32 Banaldenare aus Bihać stammen: 11 Exemplare wurden unter Stephan IV. Babonić (1310-1316), 10 unter Ivan Babonić (1316-1322), und zwei unter Mikch (1325-1343) geprägt.

11 - Brdari (Prijedor, Bosnien und Herzegovina), vor 1897

Ein irdener Topf mit 1198 Silberlingen, der vor Mitte des 14. Jahrhunderts vergraben worden war, wurde von einem Hirten 1897 ausgegraben. Der Schatz wurde zerstreut, ein grosser Teil kam in das Bosnisch-Herzegowinische Landesmuseum in Sarajevo, einige Silberlinge in das Ungarische Nationalmuseum in Budapest, und nur zwei Denare in die damalige Archäologische Abteilung des Kroatischen Nationalmuseums in Zagreb. Die beste Übersicht dieses Miinzfundes wurde von Truhelka gegeben.

Der ältere Teil des Schatzes stammt aus der Zeit des Stephans V., bzw. des Banus Joachim Pectari (1270-1272), einige Miinzen gehören der Regierungszeit Andreas III. (0.30%), während der grösste Teil in der Regierungszeit Karls I. Robert (97.60%) gepräget wurde. Die Exemplare in Zagreb gehören der Zeit des Banus Mikch Mihaljević (1325-1343). Seine Denare werden in einem Dokument aus 1346 erwähnt (*marcas viginti octo monete domini Mykch bani*), ebenso die des Banus Nikolaus Bánffy (*marcas triginta monete domini Nicolai bani*).

12 - Metlika (Novo Mesto, Slowenien), 1889

Ein Verzeichniss der in Metlika im Jahre 1889 ausgegrabenen Miinzen (1327 Stiick) wurde von K.Nuber und Č.Truhelka veröffentlicht. Davon waren 174 Stiick slawonische Banaldenare des Mikch, von wvclchen sich vier in Zagreb (3 Stiick von Nuber, ein Stiick von Brunšmid) befinden. Alle vier Miinzen tragen eine schon gänzlich degenerierte Inschrift.

KATALOG

SKUPNI NALAZ ZAGREB, 1872.

Možda skupni nalaz; nađeno prigodom kopanja temelja Kukovićeve kuće.

Metcalf 1965: 152; Mirnik *BAR* 95/1981: 104, br.447; *Zlatna bula* 1992:47

Bela IV. (1235-1270)

Herceg Stjepan (1246-47) i ban Stjepan Gutkeled (1248-60)

1 Slavonski banovac 1246-1260; Rengjeo 94 dif. (ljiljan)-(ljiljan)

Herceg Bela (1260-69), banovi Roland (1261-67) i Henrik (1267-69)

2 Slavonski banovac 1260-1269; Rengjeo -: h-R

1 Av.: +MONETA.DVCISP(ro)SCLAV(u abr.)ONIA. između dvije b. k. Kuna trči nal.; gore i dolje rozeta.
Rv.: (ljiljan)-(ljiljan). Patrijarhalni križ; gore 1. zvijezda, d. polumjesec s o; iz g. križišta izlaze točke, iz d. križići; dolje dvije okrunjene glave. Dobro sačuvan. Pol.kal.: 12. T.: 0.92g. 538:ZAG E21079.

2 Av.: +.M.ONETA.:RE'GISP(ro)S'CLAV(u abr.).O:n.I.A između dvije b. k. Kuna trči nal.; gore i dolje rozeta. Rv.: h-R, Patrijarhalni križ; gore 1. zvijezda, d. polumjesec s o; iz križišta izlaze pupoljci; dolje dvije okrunjene glave. Dobro sačuvan. Pol.kal.: 9. T.: 0.94g. 538:ZAG E21091.

SKUPNI NALAZ BATINA, PRIJE 1935. (Table 1,A-2)

Otkupljeno od Margite VVimenthal, Zagreb, Srebrnjak 35 -

Objava: Mirnik *BAR* 1981: 96, br 389; *Obol* 1982:16, br 10

Stjepan V. (1270-1272)

Joakim Pectari (1270-1272)

1

3 Slavonski banovac 1270-1272; *Zagreb*; Rengjeo - S-R

Ladislav IV. (1272-1290)

Banovi i protubanovi

34

44 Slavonski banovac 1272-1290; *Zagreb*; Rengjeo 154 R-L

45

48 Slavonski banovac 1272-1290; *Zagreb*; Rengjeo 154 si. R-L

49 Slavonski banovac 1272-1290; *Zagreb*; Rengjeo 160 R-L; R-(ljiljan)

50

52 Slavonski banovac 1272-1290; *Zagreb*; Rengjeo 160/163 R-L; R-(ljiljan)

53

60 Slavonski banovac 1272-1290; *Zagreb*; Rengjeo 163 R-L

Stjepan Babonić (1280-1282)

61 Slavonski banovac 1280-1282; *Zagreb*; Rengjeo 177 si L-R

1 Av.: +MOnETA:REGISP(ro)SCLAV(u abr.)OnI:A.: između dvije b.k. Kuna trči nal.; gore i dolje rozeta. Rv.: S-R (sa cirkumfleksima). Patrijarhalni križ; gore 1. zvijezda, d. polumjesec s ljiljanom; iz križišta izrastaju dva pupoljka; dolje dvije okrunjene glave. B. i l.k.. Izlizan. Pol.kal.: 1. T.: 1.15g. 538:ZAG E37296.

2 Av.: +MOnETAREGISP(ro)SCLAV(u abr.)OnIA, kao gore. Rv.: kao gore. Izlizan. Pol.kal.: 11. T.: 1.13g. 538:ZAG E37294.

3 Av.: +MOnETAREGISP(ro)SCLAV(u abr.)OnIA, slično kao gore, na trbuhu kune točka. Rv.: kao gore. Izlizan. Pol.kal.: 2. T.: 1.05g. 538:ZAG E37301.

4 Av.: +MOnETA:REGISP(ro)SCLAV(u abr.)OnI:A.:, slično kao gore. Kuna trči nal.; gore i dolje rozeta. Rv.: kao gore. Izlizan. Pol.kal.: 9. T.: 1.03g. 538:ZAG E37314.

5 Av.: +MOnETA:REGISP(ro)SCLAV(u abr.)OnI:A.:, kao gore. Rv.: kao gore. Izlizan. Pol.kal.: 7. T.: 1.02g. 538:ZAG E37285.

6 Av.: +MOnETA:REGISP(ro)SCLAV(u abr.)OnI:A.:, kao gore. Rv.: kao gore. Izlizan. Pol.kal.: 12. T.: 1.00g. 538:ZAG E37284.

7 Av.: +MOnETA:REGISP(ro)SCLAV(u abr.)OnI:A., kao gore. Rv.: kao gore. Izlizan. Pol.kal.: 2. T.: 0.96g. 538:ZAG E37283.

8 Av.: +MOnETA:REGISP(ro)SCLAV(u abr.)OnI:A.:, kao gore. Rv.: kao gore. Izlizan. Pol.kal.: 6. T.: 0.96g. 538:ZAG E37311.

9 Av.: +MOnETAREGISP(ro)SCLAV(u abr.)OnIA, kao gore. Rv.: kao gore. Izlizan. Pol.kal.: 7. T.: 0.92g. 538:ZAG E37286.

10 Av.: +MOnETA:REGISP(ro)SCLAV(u abr.)OnI:A.:, kao gore. Rv.: kao gore. Izlizan. Pol.kal.: 12. T.: 0.90g. 538:ZAG E37298.

11 Av.: +MOnETA:REGISP(ro)SCLAV(u abr.)OnI:A. kao gore. Rv.: kao gore. Izlizan. Pol.kal.: 5. T.: 0.90g. 538:ZAG E37308.

12 Av.: +MOnETA:REGISP(ro)SCLAV(u abr.)OnI:A.:, kao gore. Rv.: kao gore. Izlizan. Pol.kal.: 4. T.: 0.87g. 538:ZAG E37305.

13 Av.: +MOnETA:REGISP(ro)SCLAV(u abr.)OnI:A.:, kao gore. Rv.: kao gore. Izlizan. Pol.kal.: 1. T.: 0.87g. 538:ZAG E37313.

14 Av.: +MOnETA:REGISP(ro)SCLAV(u abr.)OnI:A.:, kao gore. Rv.: kao gore. Izlizan. Pol.kal.: 3. T.: 0.86g. 538:ZAG E37297.

15 Av.: +MOnETA:REGISP(ro)SCLAV(u abr.)OnI:A.:, kao gore. Rv.: kao gore. Izlizan. Pol.kal.: 1. T.: 0.86g. 538:ZAG E37303.

16 Av.: +MOnETAREGISP(ro)SCLAV(u abr.)OnIA, kao gore. Rv.: kao gore. Izlizan. Pol.kal.: 7. T.: 0.85g. 538:ZAG E37287.

17 Av.: +MOnETA:REGISP(ro)SCLAV(u abr.)OnI:A, kao gore. Rv.: kao gore. Izlizan. Pol.kal.: 10. T.: 0.85g. 538:ZAG E37288.

18 Av.: +MOnETA:REGISP(ro)SCLAV(u abr.)OnI:A.:, slično kao gore. Na trbuhu kune točka. Rv.: kao gore. Izlizan. Pol.kal.: 5. T.: 0.84g. 538:ZAG E37306.

19 Av.: +MOnETA:REGISP(ro)SCLAV(u abr.):A. Izlizan. Pol.kal.: G.Š.:0849 538.E 37307

20 Av.: +MOnETAREGISP(ro)SCLAV(u abr.)OnIA.:, slično kao gore. Na trbuhu kune točka. Rv.: kao gore. Izlizan. Pol.kal.: 4. T.: 0.83g. 538:ZAG E37310.

21 Av.: +MOnETA:REGISP(ro)SCLAV(u abr.)OnI:A.:, kao gore. Rv.: slično kao gore. Do križišta izrastaju dva pupoljka. Izlizan. Pol.kal.: 6. T.: 0.82g. 538:ZAG E37290.

22 Av.: +MOnETAREGISP(ro)SCLAV(u abr.)ONIA, kao gore. Dvostruki udarac. Rv.: slični kao gore; iz križišta izrastaju dva pupoljka. Izlizan. Pol.kal.: 3. T.: 0.82g. 538:ZAG E36291.

23 Av.: +MOnETAREGISP(ro)SCLAV(u abr.)OnI:A.:, kao gore. Rv.: kao gore. Izlizan. Pol.kal.: 7. T.: 0.82g. 538:ZAG E37293.

24 Av.: +MOnETA:REGISP(ro)SCLAV(u abr.)OnIA, slično kao gore. Na trbuhu kune točka. Rv.: kao gore. Izlizan. Pol.kal.: 3. T.: 0.82g. 538:ZAG E37312.

25 Av.: +MOnETA:REGISP(ro)SCLAV(u abr.)OnIA, kao gore. Na trbuhu kune točka. Rv.: slično kao gore; do križišta izrastaju dva pupoljka. Dobro sačuvan. Pol.kal.: 1. T.: 0.78g. 538:ZAG E37315.

26 Av.: +MOnETA:REGISP(ro)SCLAV(u abr.):.OnIA, kao gore. Rv.: slično kao gore; iz križišta izrastaju dva pupoljka. Izlizan. Pol.kal.: 2. T.: 0.77g. 538:ZAG E37302.

27 Av.: +MOnETA:REGISP(ro)SCLAV(u abr.)OnIA, kao gore. Rv.: kao gore. Izlizan. Pol.kal.: 1. T.: 0.75g. 538:ZAG E37278.

28 Av.: +MOnETAREGISP(ro)SCLAV(u abr.)OnIA.:, kao gore. Izlizan. Pol.kal.: 5. T.: 0.75 g. 538:ZAG E37299.

29 Av.: +MOnETA:REGISP(ro)SCLAV(u abr.)OnI:A.:, kao gore. Rv.: kao gore. Izlizan. Pol.kal.: 3. T.: 0.74g. 538:ZAG E37300.

30 Av.: +MOnETA:REGISP(ro)SCL:AV(uabr.):O:..n:I:A:., kaogore. Rv.: slično kao gore; do križišta izrastaju dva pupoljka. Izlizan. Pol.kal.: 1. T.: 0.74g. 538:ZAG E37309.

31 Av.: +MOnETA:REGISP(ro)S:CLAV(uabr.)OnI:A:., kaogore. Rv.: slično kao gore; iz križišta izrastaju dva pupoljka. Izlizan. Pol.kal.: 11. T.: 0.70g. 538:ZAG E37289.

32 Av.: +MOnETA:REGISP(ro)SCLAV(uabr.):ni:A:., kaogore. Rv.: kao gore. Izlizan. Pol.kal.: 9. T.: 0.70g, 538:ZAG: E37292.

33 Av.: +MOnETA:REGISP(ro)SCLAV(uabr.)OnIA, kao gore. Rv.: kao gore. Izlizan. Pol.kal.: 3. T.: 0.70g, 538:ZAG: E37304.

34 Av.: +MOnETAREGISP(ro)SCLAV(uabr.)OnIA između dvije b.k. Kuna trči nalijevo; gore i dolje rozeta. Na trbuhu kune točka. Rv.: R-L (sa cirkumfleksima). Patrijarhalni križ; gore 1. zvijezda, d. polumjesec s ljiljanom; dolje dvijeokrunjene glave. L i b.k. Iz križišta izlaze križići. Izlizan. Pol.kal.: 9. T.: 0.95g. 538:ZAG E37446.

35 Av.: +MOnETAREGISP(ro)SCLAV(uabr.)OnIA, slično kao gore. Rv.: kao gore. Izlizan. Pol.kal.: 7. T.: 0.93g, 538:ZAG: E37439.

36 Av.: +MOnETAREGISP(ro)SCLAV(uabr.)OnIA, slično kao gore. Na trbuhu kune točka. Rv.: slično kao gore. Iz križišta izlaze ljiljani. Izlizan. Pol. kal.: 2. T.: 0.88g. 538:ZAG E37442.

37 Av.: +MOnETAREGISP(ro)SCLAV(uabr.)OnIA, kao gore. Na trbuhu kune točka. Rv.: kao gore. Dobro sačuvan. Pol.kal.: 2. T.: 0.81g. 538:ZAG E37433.

38 Av.: +MOnETAREGISP(ro)SCLAV(uabr.)OnIA, kao gore. Na trbuhu kune točka. Rv.: kao gore. Izlizan. Pol. kal.: 1.T.: 0.79g. 538:ZAG E37441.

39 Av.: +MOnETAREGISP(ro)SCLAV(uabr.)OnIA, kao gore. Na trbuhu kune točka. Rv.: slično kao gore. Iz križišta izlaze križići. Dobro sačuvan. Pol.kal.: 6. T.: 0.79g. 538:ZAG E37445.

40 Av.: +MOnETAREGISP(ro)SCLAV(uabr.)OnIA, kao gore. Rv.: kao gore. Izlizan. Pol.kal.: 7. T.: 0.73g. 538:ZAG E37447.

41 Av.: +MOnETAREGISP(ro)SCLAV(uabr.)OnIA, si. kao gore. Na trbuhu kune točka. Rv.: kao gore. Izlizan. Pol.kal.: 6. T.: 0.72g. 538:ZAG E37443.

42 Av.: +MOnETAREGISP(ro)SCLAV(uabr.)OnIA, kao gore. Na trbuhu kune točka. Rv.: si. kao gore. Iz križišta izlaze ljiljani. Izlizan. Pol.kal.: 1. T.: 0.71g. 538:ZAG E37440.

43 Av.: +MOnETAREGISP(ro)SCLAV(uabr.)OnIA, kao goredvije. Na trbuhu kune točka. Rv.: si. kao gore. Iz križišta izlaze ljiljani. Izlizan. Pol.kal.: 6. T.: 0.67g. 538:ZAG E37444.

44 Av.: +MOnETAREGISP(ro)SCLAV(uabr.)OnIA, kao gore. Rv.: kao gore. Izlizan. Pol.kal.: 3. T.: 0.65g. 538:ZAG E37434.

45 Av.: +MOnETAREGISP(ro)SCLAV(uabr.)OnIA između dvije b.k. Kuna trči nalijevo; gore i dolje rozeta. Rv.: R-L (sa cirkumfleksima). Patrijarhalni križ; gore 1. zvijezda, d. polumjesec s ljiljanom; dolje dvije okrunjene glave. L i b.k. L i d. križišta križići. Dobro sačuvan. Pol.kal.: 9. T.: 0.92g. 538:ZAG E37435.

46 Av.: +MOnETAREGISP(ro)SCLAV(uabr.)OnIA, kao gore. Dvostruki udarac. Rv.: slično kao gore. Iz križišta izlaze ljiljani. Dobro sačuvan. Pol.kal.: 1. T.: 0.91g. 538:ZAG E37437.

47 Av.: +MOnETAREGISP(ro)SCLAV(uabr.)OnIA, kao gore. Rv.: slično kao gore. Iz križišta izlaze križići. Dobro sačuvan. Pol.kal.: 3.T.: 0.86g. 538:ZAG E37436.

48 Av.: +MOnETAREGISP(ro)SCLAV(uabr.)OnIA, kaogore. Rv.: slično kao gore. Iz križišta izlaze pupoljci. Izlizan. Pol.kal.: 7. T.: 0.70g. 538:ZAG E37438.

49 Av.: +MOnETAREGISP(ro)SCLAV(uabr.)OnIA između dvije b.k. Kuna trči nalijevo; gore i dolje šestorokraka zvijezda. Rv.: R-L (sa cirkumfleksima); R-(ljiljan). Patrijarhalni križ; gore d.zvijezda, l.polumjesec; dolje dvije okrunjene glave. L i b.k. Izlizan. Pol.kal.: 9. T.: 0.75g. 538:ZAG E37470.

50 Av.: +MOnETAREGISP(ro)SCLAV(uabr.)OnIA, kao gore. Rv.: kao gore. Izlizan. Pol.kal.: 10. T.: 0.80g. 538:ZAG E37473.

51 Av.: +MOnETAREGISP(ro)SCLAV(uabr.)OnIA, kao gore. Rv.: kao gore. Izlizan. Pol.kal.: 7. T.: 0.79g. 538:ZAG E37471.

52 Av.: +MOnETAREGISTP(ro)SCLAV(uabr.)OnIA, kao gore. Rv.: kao gore. Izlizan. Pol.kal.: 10. T.: 0.63g. 538:ZAG E37472.

53 Av.: +MOnETAREGISP(ro)SCLAV(uabr.)OnIA između dvije b.k. Kuna trči nalijevo; gore i dolje zvijezda. Rv.: R-L (sa cirkumfleksima). Patrijarhalni križ; gore 1. zvijezda, d. polumjesec. Iz križišta l. i d. izlaze ljiljani; dolje dvije okrunjene glave. L i b.k. Izlizan. Pol.kal.: 7. T.: 0.89g. 538:ZAG E37432.

54 Av.: +MOnETAREGISP(ro)SCLAV(uabr.)OnIA, kao gore. Dvostruki udarac. Rv.: kao gore. Izlizan. Pol.kal.: 10. T.: 0.86g. 538:ZAG E37429.

55 Av.: +MOnETAREGISP(ro)SCLAV(uabr.)OnIA, si. kao gore. Na trbuhu kune točka. Rv.: kao gore. Dobro sačuvan. Pol.kal.: 3. T.: 0.81g. 538:ZAG E37430.

56 Av.: +MOnETAREGISP(ro)SCLAV(uabr.)OnIA, si. kao gore; gore i dolje rozeta. Rv.: si. kao gore; l. i d. križišta ljiljani. Izlizan. Pol.kal.: 11. T.: 0.80g. 538:ZAG E37425.

57 Av.: +MOnETAREGISP(ro)SCLAV(uabr.)OnIA, kao gore. Rv.: kao gore. Izlizan. Pol.kal.: 10. T.: 0.79g. 538:ZAG E37426.

58 Av.: +MOnETAREGISP(ro)SCLAV(u abr.)OnIA, si. kao gore; gore i dolje zvijezda. Rv.: kao gore. Izlizan. Pol.kal.:6. T.: 0.72g. 538:ZAG E37427.

59 Av.: +MOnETAREGISP(ro)SCLAV(u abr.)OnIA, kao gore. Rv.: kao gore. Izlizan. Pol.kal.: 9. T.: 0.72g. 538:ZAG E37428.

60 Av.: +MOnETAREGISP(ro)SCLAV(u abr.)OnIA, kao gore. Rv.: si. kao gore; iz križišta li d. izlaze ljljani. Oštećen. Pol.kal.: 12. T.: 0.71g. 538:ZAG E37431.

61 Av.: +MOnETAREGISP(ro)SCLAV(u abr.)OnIA između dvijeb.k. Kuna trči nalijevo; gore križ, dolje rozeta. Na trbuhu kune točka. Rv.: L-R (sa cirkumfleksima). Patrijarhalni križ; gore l. zvijezda, d. polumjesec s ljljanom; l. i d. križišta pupoljci; dolje dvije okrunjene glave. L. i b.k. Dobro sačuvan. Pol.kal.: 3. T.: 0.89 g. 538:ZAG E37453.

SKUPNI NALAZ RUDE 1910. (Table 3-10,A)

AR(c.400), u posudi; otkupljeno od Ivana Reisera, Ferdinanda Plevka, Dra Rudolfa Horvata; Klemenc 1936: 124, br.1; Metcalf 1965: 149, 151, 153-4; Mirnik *BAR* 95/1981: 102, br.430

Bela IV.(1235-1270)

Herceg Koloman (1235-41), herceg i ban Dionizije (1242-45)

1 Slavonski banovac 1235-1245; Zagreb; Rengjeo 69; o-o

2 Slavonski banovac 1235-1245; Zagreb; Rengjeo 56/70 si o-o

3 Obol 1235-1245; Zagreb; Rengjeo 76; o-o

4 Obol 1235-1245; Zagreb; Rengjeo 81 si.; o-o

Herceg Stjepan (1246-47) i ban Stjepan Gutkeled (1248-60)

5 Slavonski banovac 1246-1260; Zagreb; Rengjeo 84 si. (ljljan)-(ljljan)

5a Obol 1246-1260; Zagreb; Rengjeo iza 96; (ljljan)-(ljljan)

6 Slavonski banovac 1246-1260; Rengjeo -; n/(ljljan)-n/(ljljan)

Herceg Bela (1260-69), banovi Roland (1261-67) i Henrik (1267-69)

7 Slavonski banovac 1261-1269; Zagreb; Rengjeo -; h-R

8 Slavonski banovac 1261-1269; Zagreb; Rengjeo -; h-R

9 Slavonski banovac 1260-1269; Rengjeo 101 si; h-R

Henrik od Guessinga (1269-1270)

10

11 Slavonski banovac 1269-1270; Zagreb; Rengjeo 108 sl;(guska)-(guska)

12 Slavonski banovac 1269-1270; Rengjeo -; (guska)-(guska)

Stjepan V.(1270-1272)

Joakim Pectari (1270-1272)

13

15 Slavonski banovac 1270-1272; Zagreb; Rengjeo 120; S-R

16

60 Slavonski banovac 1270-1272; Zagreb; Rengjeo 130 si; S-R

61 Slavonski banovac 1270-1272; Zagreb; Rengjeo 130 si; S-R

62 Slavonski banovac 1270-1272; Zagreb; Rengjeo 130?;S-R

63 Slavonski banovac 1270-1272; Zagreb; Rengjeo 148; R-S

64

140 Slavonski banovac 1270-1272; Zagreb; Rengjeo -; S-R

141

155 Slavonski banovac 1270-1272; Zagreb; Rengjeo -; S-R

156 Slavonski banovac 1270-1272; Rengjeo -; K(naopako) S(vodoravno)

157 Slavonski banovac 1270-1272; Rengjeo -; S-R

158

159 Slavonski banovac 1270-1272; Rengjeo -; S-R

Ladislav IV.(1272-1290)

Banovi i protubanovi

160

227 Slavonski banovac 1272-1290; Zagreb; Rengjeo 154 si; R-L

228 Slavonski banovac 1272-1290; Zagreb; Rengjeo 154 si; R-L

229 Slavonski banovac 1272-1290; Zagreb; Rengjeo -; ./R-L

230 Slavonski banovac 1272-1290; Zagreb; Rengjeo -; R-L

Stjepan Babonić (1280-1282)

231

240 Slavonski banovac 1280-1282; Zagreb; Rengjeo 177; L-R

241 Slavonski banovac 1280-1282; Zagreb; Rengjeo 178; L(naopako) -R

242**247** Slavonski banovac 1280-1282; Zagreb; Rengjeo 180-, L-R**248****260** Slavonski banovac 1280-1282; Zagreb; Rengjeo 181; S-L**261****262** Slavonski banovac 1280-1282; Zagreb; Rengjeo 183; S-R**263****264** Slavonski banovac 1280-1282; Zagreb; Rengjeo 183 si; S-R

1 AT.: +MONE(U abr.)TAREGISP(ro)SCLAV(u abr.)ONIA između dvije b.k, Kuna trči nalijevo; gore i dolje rozeta, Dvostruki udarac. Rv.: o-o, Patrijarhalni križ s o gore; gore 1. zvijezda, d. polumjesec s o; 1. i d. križišta izlaze o; dolje dvije okrunjene glave. B. i l.k. Dobro sačuvan. Pol.kal.: 6. T.: 0.93g. 538:ZAG E20821.

2 Av.: +MONETAREGISP(ro)SCLAV(u abr.)ONIA između dvije b.k, Kuna trči nal.; gore i dolje šesterokraka zvijezda. Rv.: o-o (d. kružić ima tri peteljke), Patrijarhalni križ; gore d. zvijezda, 1. polumjesec s kružićem; dolje dvije okrunjene glave. B. i l.k. Iz križišta izlaze dva pupoljka. 538:ZAG E20905.

3 Av.: REXSCL AVONIE, Kuna trči nalijevo; gore i dolje šesterokraka rozeta. B.k. Rv.: o-o, Patrijarhalni križ; gore d.zvijezda, 1.polumjesec s kružićem; dolje dvije okrunjene glave. B. i l.k. Dobro sačuvan. Pol.kal.: 9. T.: 0.39g. 538:ZAG E20910.

4 Av.: .:DVXS.CL .:AVONIE., Kuna trči nalijevo; gore i dolje šesterokraka zvijezda. B.k. Rv.: o-o, Patrijarhalni križ; gore d.zvijezda, l.polumjesec s kružićem; dolje dvije okrunjene glave. B.i l.k. Dobro sačuvan. Pol.kal.: 3. T.: 0.47g. 538:ZAG E20906.

5 Av.: +MOnETA:RE.GISP(ro)S.CLAV(u abr.)OnI:A. između dvije b.k, Kuna trči nalijevo; gore i dolje rozeta, Na trbuhu kune točka. Rv.: (ljljan)-(ljljan), Patrijarhalni križ; gore 1. zvijezda, d. polumjesec s o; dolje dvije okrunjene glave. B. i l.k. L. i d. križišta križići. Dobro sačuvan. Pol.kal.: 3. T.: 0.83g. 538:ZAG E21075.

5a Av.: REXSCL AV(u abr.)OnIE, kuna trči nal; gore i dolje rozeta. B. i l.k. Rv.: (ljljan)-(ljljan), patrijarhalni križ; gore 1. zvijezda, d. polumjesec s .:; 1. i d. križišta .:(?); dolje dvije okrunjene glave. B. i l.k. Dvostruki udarac. Dobro sačuvan. Pol.kal.: 10. Pr.: 13mm. T.: 0.51g. 538:ZAG E20999.

6 Av.: +MOnETALEGISP(ro)SCLAV(u abr.)OnIA između dvije b.k, Kuna trči nalijevo; gore i dolje rozeta. Rv.: n(naopako)/(ljljan)-n(naopako)/(ljljan), Patrijarhalni križ; gore 1. zvijezda, d. polumjesec s o; gore o; 1. i d. križišta pupoljci; dolje dvije okrunjene glave. B. i l.k. Dobro sačuvan. Pol.kal.: 3. T.: 0.81g. 538:ZAG E21077. Suvremena patvorina.

7 Av.: +MO.n.E.T.A:R.E.G.I.S.P(ro)'S'C.L.AV(uabr.)OnIA između dvije b.k, Kuna trči nalijevo; gore i dolje rozeta, Dvostruki udarac. Rv.: h-R, Patrijarhalni križ; gore d.zvijezda, 1.polumjesec s o; iz križišta izlaze dva pupoljka; dolje dvije okrunjene glave. B. i l.k. Dobro sačuvan. Pol.kal.: 3. T.: 1.02g. 538:ZAG E21085.

8. Av.: +MOn.ET.A:R.E.G.I.S.P(ro)Sx:C:LAV(u abr.)OnI.A , kao gore. Rv.: kao gore. Izlizan. Pol.kal.: 11. T.: 0.78g. 538:ZAG E21105.

9 Av.: +MOnE.T.ADVCIISP(ro)SCLAV(u abr.)OnI:A, kao gore. Rv.: si. kao gore; iz križišta izlaze ljljani; 1. i d. o. Dobro sačuvan. Pol.kal.: 4. T.: 1.12g. 538:ZAG E21119.

10 Av.: +MOnETA:REGISP(ro)SCLAV(u abr.)OnI:A.: Dvije b. k, Kuna trči nalijevo; gore i dolje rozeta od sedam kružića. Rv.: (guska)-(guska), Patrijarhalni križ; gore 1. zvijezda, d. polumjesec s o; iz križišta izlaze križići; 1. i d. o; dolje dvije okrunjene glave; b. i l.k. Dobro sačuvan. Pol.kal.: 5. T.: 0.92g. 538:ZAG E21015.

11 Av.: +MOnETA:REGI.SP(ro)SCLAV(u abr.)OnIA, si. kao gore. Rv.: kao gore. Dobro sačuvan. Pol.kal.: 4. T.: 0.72g. 538:ZAG E21024.

12 Av.: +MOnETAPEGISP(ro)SCLAV(u abr.)OnIA, si. kao gore; gore i dolje rozeta od šest kružića. Rv.: kao gore. Dobro sačuvan. Pol.kal.: 7. T.: 0.79g. 538:ZAG E2105x.

13 Av.: +MOnETAREGISP(ro)SCLAV(u abr.)OnIA, si. kao gore; gore i dolje rozeta. Na trbuhu kune točka. Rv.: S-R,

Patrijarhalni križ; gore 1; iz križišta izlaze križići; dolje dvije okrunjene glave. B. i l.k. Dobro sačuvan. Pol.kal.: 3. T.: 0.88g. 538:ZAG E21138.

14 Av.: +MOnETAREGISP(ro)SCLAV(u abr.)OnIA između dvije b. k, Kuna trči nalijevo; gore i dolje rozeta, Dvostruki udarac. Rv.: si. kao gore; iz križišta izlaze pupoljci. Dobro sačuvan. Pol.kal.: 3. T.: 0.85g. 538:ZAG E21140.

14 Av.: +MOnETAREGISP(ro)SCLAV(u abr.)OnIA, kao gore. Rv.: si. kao gore; iz križišta izlaze križići. Dobro sačuvan. Pol.kal.: 1. T.: 0.77g. 538:ZAG E21139.

16 Av.: +MOnETA:REGISP(ro)SCLAV(u abr.)OnI:A.:, si. kao gore. Na trbuhu kune točka. Rv.: S-R, Patrijarhalni križ; gore 1. zvijezda, d. polumjesec s ljljanom; 1. i d. križišta ljljani; dolje dvije okrunjene glave. B. i l.k. Dobro sačuvan. Pol.kal.: 9. T.: 1.07g. 538:ZAG E21183.

17 Av.: +MOnETA:REGISP(ro)SCLAV(u abr.)OnI:A.:, kao gore. Rv.: kao gore. Dobro sačuvan. Pol.kal.: 6. T.: 1.04g. 538:ZAG E21182.

- 18 Av.: +MOnETA.:REGISP(ro)(SCLA)V(u abr.)OnI.:A.:, kao gore. Dvostruki udarac. Rv.: si. kao gore; 1. i d. križišta pupoljci. Dobro sačuvan. Pol.kal.: 5. T.: 1.02g. 538:ZAG E21279.
- 19 Av.: +MOnETA.:REGISP(ro)SCLAV(u abr.)OnI.:A.:, kao gore. Rv.: si. kao gore; 1. i d. križišta ljljani. Dobro sačuvan. Pol.kal.: 9. T.: 1.0lg. 538:ZAG E21190.
- 20 Av.: +MOnETA.:REGISP(ro)SCLAV(u abr.)OnI.:A.:, kao gore. Rv.: kao gore. Dobro sačuvan. T.: 1.00g. 538:ZAG E21186.
- 21 Av.: +MOnETA.:REGISP(ro)(SCLA)V(u abr.)OnI.:A.:, kao gore. Dvostruki udarac. Rv.: si. kao gore; 1. i d. križišta pupoljci. Dobro sačuvan. Pol.kal.: 6. T.: 1.00g. 538:ZAG E21276.
- 22 Av.: +MOnETA.:REGISP(ro)SCLAV(u abr.)OnI.:A.:, si. kao gore. Na trbuhu kune točka. Rv.: kao gore. Dobro sačuvan. Pol.kal.: 3. T.: 0.97g. 538:ZAG E21349. * Možda ne odgovara opisu u inventaru.
- 23 Av.: +MOnETA.:REGISP(ro)SCLAV(u abr.)OnI.:A.:, kao gore. Rv.: si. kao gore; 1. i d. križišta ljljani. Iza glava točka. Dobro sačuvan. Pol.kal.: 1. T.: 0.93g. 538:ZAG E21268.
- 24 Av.: +MOnETA.:REGISP(ro)SCLAV(uabr.)OnI.:A.:, kao gore. Rv.: si. kao gore, 1. i d. križišta pupoljci. Dobro sačuvan. Pol.kal.: 2. T.: 0.93g. 538:ZAG E21290.
- 25 Av.: +MOnETA.:REGISP(ro)SCLAV(u abr.)OnI.:A.:, kao gore. Rv.: si. kao gore; 1. i d. križišta ljljani. Dobro sačuvan. Pol.kal.: 1. T.: 0.92g. 538:ZAG E21191.
- 26 Av.: +MOnETA.:REGISP(ro)SCLAV(u abr.)OnI.:A.:, kao gore. Na trbuhu kune točka. Rv.: si. kao gore; 1. i d. križišta križići. Dobro sačuvan. Pol.kal.: 9. T.: 0.92g. 538:ZAG E21201.
- 27 Av.: +MOnETA.:REGISP(ro)SCLAV(u abr.)OnI.:A.:, kao gore. Rv.: kao gore. Dobro sačuvan. Pol.kal.: 5. T.: 0.91g. 538:ZAG E21197.
- 28 Av.: +MOnETA.:REGISP(ro)SCLAV(u abr.)OnI.:A.:, si. kao gore. Na trbuhu kune točka. Rv.: si. kao gore; 1. i d. križišta ljljani. Dobro sačuvan. Pol.kal.: 12. T.: 0.91g. 538:ZAG E21208.
- 29 Av.: +MOnETA.:REGISP(ro)SCLAV(u abr.)OnI.:A.:, kao gore. Na trbuhu kune točka. Rv.: si. kao gore; 1. i d. križišta pupoljci. Dobro sačuvan. Pol.kal.: 5. T.: 0.91g. 538:ZAG E21289.
- 30 Av.: +MOnETA.:REGISP(ro)SCLAV(u abr.)OnI.:A.:, kao gore. Na trbuhu kune točka. Rv.: si. kao gore; 1. i d. križišta ljljani. Dobro sačuvan. Pol.kal.: 9. T.: 0.90g. 538:ZAG E21188.
- 31 Av.: +MOnETA.:REGISP(ro)SCLAV(u abr.)OnI.:A.:, kao gore. Na trbuhu kune točka. Rv.: si. kao gore; 1. i d. križišta križići. Dobro sačuvan. Pol.kal.: 10. T.: 0.90g. 538:ZAG E21205.
- 32 Av.: +MOnETA.:REGISP(ro)SCLAV(u abr.)OnI.:A.:, kao gore. Na trbuhu kune točka. Rv.: kao gore. Dobro sačuvan. Pol.kal.: 3. T.: 0.89g. 538:ZAG E21203.
- 33 AV.: +MOnETA.:REGISP(ro)(SCLA)V(u abr.)OnI.:A.:, kao gore. Dvostruki udarac. Rv.: si. kao gore; 1. i d. križišta pupoljci. Dobro sačuvan. Pol.kal.: 2. T.: 0.89g. 538:ZAG E21277.
- 34 Av.: +MOnETA.:REGISP(ro)SCLAV(u abr.)OnI.:A.:, kao gore. Rv.: S-R, Patrijarhalni križ; gore 1. zvijezda, d. polumjesec s ljljanom; 1. i d. križišta trolisti; dolje dvije okrunjene glave. B. i l.k. Dobro sačuvan. Pol.kal.: 3. T.: 0.88g. 538:ZAG E21281.
- 35 Av.: +MOnETA.:REGISP(ro)SCLAV(u abr.)OnI.:A.:, kao gore. Točka na trbuhu kune. Rv.: si. kao gore; 1. i d. križišta križići. Dobro sačuvan. Pol.kal.: 3. T.: 0.87g. 538:ZAG E21192.
- 36 Av.: +MOnETA.:REGISP(ro)SCLAV(u abr.)OnI.:A.:, kao gore. Točka na trbuhu kune. Rv.: kao gore. Dobro sačuvan. Pol.kal.: 5. T.: 0.87g. 538:ZAG E21194.
- 37 Av.: +MOnETA.:REGISP(ro)SCLAV(u abr.)OnI.:A.:, kao gore. Na trbuhu kune točka. Rv.: kao gore. Dobro sačuvan. Pol.kal.: 3. T.: 0.87g. 538:ZAG E21206.
- 38 Av.: +MOnETA.:REGISP(ro)SCLAV(u abr.)OnI.:A.:, kao gore. Rv.: si. kao gore; 1. id. križišta pupoljci. Dobro sačuvan. Pol.kal.: 1. T.: 0.87g. 538:ZAG E21286.
- 39 Av.: +MOnETA.:REGISP(ro)SCLAV(u abr.)OnI.:A.:, kao gore. Točka na trbuhu kune. Rv.: si. kao gore; 1. i d. križišta ljljani. Dobro sačuvan. Pol.kal.: 5. T.: 0.86g. 538:ZAG E21193.
- 40 Av.: +MOnETA.:REGISP(ro)SCLAV(u abr.)OnI.:A.:, kao gore. Dvostruki udarac. Rv.: si. kao gore; 1. i d. križišta križići. Dobro sačuvan. Pol.kal.: 7. T.: 0.86g. 538:ZAG E21204.
- 41 Av.: +MOnETA.:REGISP(ro)SCLAV(u abr.)OnI.:A.:, kao gore. Na trbuhu kune točka. Rv.: kao gore. Dobro sačuvan. Pol.kal.: 9. T.: 0.86g. 538:ZAG E21210. Dvostruki udarac.
- 42 Av.: +MOnETA.:REGISP(ro)SCLAV(u abr.)OnI.:A.:, kao gore. Rv.: kao gore. Dobro sačuvan. Pol.kal.: 2. T.: 0.85g. 538:ZAG E21195.
- 43 Av.: +MOnETA.:REGISP(ro)(SCLA)V(u abr.)OnI.:A.:, kao gore. Dvostruki udarac. Rv.: si. kao gore. Li d. križišta pupoljci. Dobro sačuvan. Pol.kal.: 9. T.: 0.85g. 538:ZAG E21280.
- 44 Av.: +MOnETA.:REGISP(ro)SCLAV(u abr.)OnI.:A.:, kao gore. Rv.: si. kao gore. Li d. križišta ljljani. Dobro sačuvan. Pol.kal.: 6. T.: 0.84g. 538:ZAG E21187.
- 45 Av.: +MOnETA.:REGISP(ro)SCLAV(u abr.)OnI.:A.:, kao gore. Dvostruki udarac. Rv.: si. kao gore. Li d. križišta pupoljci. Dobro sačuvan. Pol.kal.: 1. T.: 0.84g. 538:ZAG E21274.
- 46 Av.: +MOnETA.:REGISP(ro)SCLAV(u abr.)OnI.:A.:, gore. Rv.: kao gore. Dobro sačuvan. Pol.kal.: 9. T.: 0.84g. 538:ZAG E21291.

- 47 Av.: +MOnETA:REGISP(ro)SCLAV(u abr.)OnI:A:., kao gore. Rv.: si. kao gore. L i d. križišta križići. Dobro sačuvan. Pol.kal.: 7. T.: 0.83g. 538:ZAG E21198.
- 48 Av.: +MOnETA:REGISP(ro)SCLAV(u abr.)OnI:A:., kao gore. Na trbuhu kune točka. Rv.: si. kao gore. L i d. križišta ljljani. Dobro sačuvan. Pol.kal.: 1. T.: 0.82g. 538:ZAG E21209.
- 49 Av.: +MOnETA:REGISP(ro)SCLAV(u abr.)OnI:A:., kao gore. Rv.: si. kao gore; l i d. križišta pupoljci. Okrhan. Pol.kal.: 7. T.: 0.80g. 538:ZAG E21287.
- 50 Av.: +MOnETA:REGISP(ro)SCLAV(u abr.)OnI:A:., kao gore. Rv.: si. kao gore. L i d. križišta križići. Dobro sačuvan. Pol.kal.: 1. T.: 0.78g. 538:ZAG E21213.
- 51 Av.: +MOnETA:REGISP(ro)SCLAV(u abr.)OnI:A:., kao gore. Rv.: si. kao gore; l i d. križišta pupoljci. Dobro sačuvan. Pol.kal.: 1. T.: 0.78g. 538:ZAG E21288.
- 52 Av.: +MOnETA:REGISP(ro)SCLAV(u abr.)OnI:A:., kao gore. Rv.: si. kao gore. L i d. križišta ljljani. Dobro sačuvan. Pol.kal.: 11. T.: 0.77g. 538:ZAG E21252.
- 52 Av.: +MOnETA:REGISP(ro)SCLAV(u abr.)OnI:A:., kao gore. Dvostruki udarac. Rv.: si. kao gore; L i d. križišta križići. Dobro sačuvan. Pol.kal.: 1. T.: 0.76g. 538:ZAG E21200.
- 54 Av.: +MOnETA:REGISP(ro)SCLAV(u abr.)OnI:A:., kao gore. Na trbuhu kune točka. Rv.: kao gore. Dobro sačuvan. Pol.kal.: 9. T.: 0.76g. 538:ZAG E21212.
- 55 Av.: +MOnETA:REGISP(ro)S:CLAV(u abr.)OnI:A:., kao gore. Dvostruki kov. Rv.: si. kao gore; l i d. križišta pupoljci. Dobro sačuvan. Pol.kal.: 9. T.: 0.76g. 538:ZAG E21329.
- 56 Av.: +MOnETA:REGISP(ro)SCLAV(u abr.)OnI:A:., kao gore. Rv.: si. kao gore. L i d. križišta križići. Dobro sačuvan. Pol.kal.: 7. T.: 0.75g. 538:ZAG E21196.
- 57 Av.: +MOnETA:REGISP(ro)SCLAV(u abr.)OnI:A:., kao gore. Na trbuhu kune točka. Rv.: kao gore. Dobro sačuvan. Pol.kal.: 3. T.: 0.75g. 538:ZAG E21207.
- 58 Av.: +MOnETA:REGISP(ro)SCLAV(u abr.)OnI:A:., kao gore. Rv.: kao gore. Dobro sačuvan. Pol.kal.: 5. T.: 0.74g. 538:ZAG E21189.
- 59 Av.: +MOnETA:REGISP(ro)SCLAV(u abr.)OnI:A:., kao gore. Na trbuhu kune točka. Rv.: kao gore. Dobro sačuvan. Pol.kal.: 4. T.: 0.74g. 538:ZAG E21202.
- 60 Av.: +MOnETA:REGISP(ro)SCLAV(u abr.)OnI:A:., kao gore. Rv.: si. kao gore. L i d. križišta ljljani. Dobro sačuvan. Pol.kal.: 6. T.: 0.73g. 538:ZAG E21184.
- 61 Av.: +MOnETA:REGISP(ro)SCLAV(u abr.)OnI:A:., kao gore. Dvostruki udarac. Rv.: si. kao gore; l i d. križišta križići. Dobro sačuvan. Pol.kal.: 1. T.: 1.09g. 538:ZAG E21199.
- 62 Av.: +MOnETA:REGISP(ro)SCLAV(u abr.)OnI:A:., kao gore. Rv.: S-R, Patrijarhalni križ; gore l. zvijezda, d. polumjesec s o; dolje dvije okrunjene glave. B. i l. k, Iz križišta izlaze ljljani. Dobro sačuvan. Pol.kal.: 1. T.: 0.85g. 538:ZAG E21160.
- 63 Av.: +MOnETAREGISP(ro)SCLAV(u abr.)OnIA, kao gore. Rv.: R-S, Patrijarhalni križ; gore l. zvijezda, d. polumjesec s ljljanom; dolje dvije okrunjene glave. B. i l.k, L i d. križišta pupoljci. Dobro sačuvan. Pol.kal.: 6. T.: 0.95g. 538:ZAG E21382.
- 64 Av.: +MOnETA:REGISP(ro)SCLAV(u abr.)OnIA između dvije b. k, Kuna trči nalijevo; gore i dolje rozeta. Rv.: S-R, Patrijarhalni križ; gore l. zvijezda, d. polumjesec s ljljanom; dolje dvije okrunjene glave. B. i l.k, L i d. križišta ljljani. Dobro sačuvan. Pol.kal.: 6. T.: 0.98g. 538:ZAG E21226.
- 65 Av.: +:M:On:(ETA)::R::E::G::I::S::P(ro)::S::C::L::AV(u abr.):O:nI:A, kao gore. Rv.: si. kao gore. L i d. križišta pupoljci. Dobro sačuvan. Pol.kal.: 9. T.: 0.98g. 538:ZAG E21335.
- 66 Av.: +MOnETA:REGISP(ro)SCLAV(u abr.)OnIA, kao gore. Rv.: kao gore. Dobro sačuvan. Pol.kal.: 7. T.: 0.98g. 538:ZAG E21359.
- 67 Av.: +MOnETAREGISP(ro)SCLAV(u abr.)OnIA, kao gore. Rv.: kao gore. Dobro sačuvan. Pol.kal.: 9. T.: 0.98g. 538:ZAG E21369.
- 68 Av.: +MOnETA:REGISP(ro)SCLAV(u abr.)OnI:A:., kao gore. Dvostruki udarac. Rv.: S-R, Patrijarhalni križ; gore l. zvijezda, d. polumjesec s +; dolje dvije okrunjene glave. B. i l.k, Iz križišta izlaze ljljani. Dobro sačuvan. Pol.kal.: 2. T.: 0.96g. 538:ZAG E21167.
- 69 Av.: +MOnETAREGISP(ro)SCLAV(u abr.)OnI:A:., si. kao gore. Na trbuhu kune točka. Rv.: S-R, Patrijarhalni križ; gore l. zvijezda, d. polumjesec s ljljanom; dolje dvije okrunjene glave. B. i l.k, L i d. križišta ljljani. Dobro sačuvan. Pol.kal.: 6. T.: 0.96g. 538:ZAG E21230.
- 70 Av.: +MOnETAREGISP(ro)SCLAV(u abr.)OnIA, kao gore. Na trbuhu kune točka. Rv.: kao gore. Dobro sačuvan. Pol.kal.: 3. T.: 0.96g. 538:ZAG E21247.
- 71 Av.: +MOnETAREGISP(ro)SCLAV(u abr.)OnIA, kao gore. Dvostruki udarac. Rv.: si. kao gore. L i d. križišta pupoljci. Dobro sačuvan. Pol.kal.: 3. T.: 0.96g. 538:ZAG E21325.
- 72 Av.: +MOnETA:REGISP(ro)SCLAV(u abr.)OnI:A:., kao gore. Rv.: si. kao gore. L i d. križišta ljljani. Dobro sačuvan. Pol.kal.: 3. T.: 0.95g. 538:ZAG E21181.
- 73 Av.: +MOnETA:REGISP(ro)SCLAV(u abr.)OnI:A:., kao gore. Rv.: si. kao gore. L i d. križišta pupoljci. Dobro sačuvan. Pol.kal.: 3. T.: 0.95g. 538:ZAG E21285.

- 74 Av.: +MOnETAREGISP(ro)SCLAV(u abr.)OnI:A:., kao gore. Rv.: kao gore. Dobro sačuvan. Pol.kal.: 5. T.: 0.95g. 538:ZAG E21360.
- 75 Av.: +MOnETAREGISP(ro)SCLAV(u abr.)OnIA, kao gore. Rv.: kao gore. Dobro sačuvan. Pol.kal.: 9. T.: 0.94g. 538:ZAG E21330.
- 76 Av.: +MOnETA:REGISP(ro)SCLAV(u abr.)OnI:A:., kao gore. Dvostruki udarac. Rv.: S-R, Patrijarhalni križ; gore 1. zvijezda, d. polumjesec s +; dolje dvije okrunjene glave. B. i l.k, Iz križišta izlaze ljljani. Dobro sačuvan. Pol.kal.: 9. T.: 0.93g. 538:ZAG E21172.
- 77 Av.: +MOnETAREGISP(ro)SCLAV(u abr.)OnI:A:., si. kao gore. Na trbuhu kune točka. Rv.: S-R, Patrijarhalni križ; gore 1. zvijezda, d. polumjesec s ljljanom; dolje dvije okrunjene glave. B. i l.k, Li d. križišta ljljani. Dobro sačuvan. Pol.kal.: 9. T.: 0.93g. 538:ZAG E21231.
- 78 Av.: +MOnETA:REGISP(ro)SCLAV(u abr.)OnI:A:., kao gore. Rv.: si. kao gore; iza d. glave točka. Dobro sačuvan. Pol.kal.: 11. T.: 0.93g. 538:ZAG E21255.
- 79 Av.: +MOnETA:REGISP(ro)SCLAV(u abr.)OnIA, kao gore. Rv.: kao gore; iza glava točka. Dobro sačuvan. Pol.kal.: 6. T.: 0.93g. 538:ZAG E21269.
- 80 Av.: +MOnETAREGISP(ro)SCLAV(u abr.)OnIA, kao gore. Rv.: si. kao gore. Li d. križišta pupoljci. Dobro sačuvan. Pol.kal.: 5. T.: 0.93g. 538:ZAG E21320.
- 81 Av.: +MOnETA:RE:GISP(ro)S:..CLAV(u abr.)OnE:A:., kao gore. Rv.: kao gore. Dobro sačuvan. Pol.kal.: 6. T.: 0.91g. 538:ZAG E21328.
- 82 Av.: +MOnETAREGISP(ro)SCLAV(u abr.)OnIA, kao gore. Dvostruki udarac, Rv.: S-R, Patrijarhalni križ; gore 1. zvijezda, d. polumjesec s +; dolje dvije okrunjene glave. B. i l.k, Iz križišta izlaze ljljani. Dobro sačuvan. Pol.kal.: 3. T.: 0.90g. 538:ZAG E21168.
- 83 Av.: +MOnETA:REGISP(ro)SCLAV(u abr.)OnI:A:., kao gore. Dvostruki udarac. Rv.: S-R, Patrijarhalni križ; gore 1. zvijezda, d. polumjesec s ljljanom; dolje dvije okrunjene glave. B. i l.k, L. i d. križišta ljljani. Dobro sačuvan. Pol.kal.: 1. T.: 0.90g. 538:ZAG E21174.
- 84 Av.: +MOnETAREGISP(ro)SCLAV(u abr.)OnIA, kao gore. Rv.: kao gore. Dobro sačuvan. Pol.kal.: 3. T.: 0.90g. 538:ZAG E21250. * Možda ne odgovara opisu u inventaru.
- 85 Av.: +MOnETA:REGISP(ro)SCLAV(u abr.)OnIA:., kao gore. Rv.: si. kao gore. Li d. križišta pupoljci. Dobro sačuvan. Pol.kal.: 9. T.: 0.90g. 538:ZAG E21302.
- 86 Av.: +MOnETAREGISP(ro)SCLAV(u abr.)OnIA, si. kao gore. Na trbuhu kune točka. Rv.: kao gore. Dobro sačuvan. Pol.kal.: 10. T.: 0.89g. 538:ZAG E21245.
- 87 Av.: +MOnETA:REGISP(ro)SCLAV(u abr.)OnIA:., kao gore. Rv.: kao gore; dvostruki udarac. Dobro sačuvan. Pol.kal.: 7. T.: 0.89g. 538:ZAG E21303.
- 88 Av.: +MOnETAREGISP(ro)SCLAV(u abr.)OnIA, kao gore. Rv.: kao gore. Dobro sačuvan. Pol.kal.: 6. T.: 0.89g. 538:ZAG E21372.
- 89 Av.: +MOnETAREGISP(ro)SCLAV(u abr.)OnIA, kao gore. Rv.: si. kao gore. Li d. križišta ljljani. Dobro sačuvan. Pol.kal.: 2. T.: 0.88g. 538:ZAG E21243.
- 90 Av.: +MOnETA:REGISP(ro)SCLAV(u abr.)OnIA, kao gore. Na trbuhu kune točka. Rv.: si. kao gore. Li d. križišta pupoljci. Dobro sačuvan. Pol.kal.: 10. T.: 0.88g. 538:ZAG E21315.
- 91 Av.: +MOnETA:REGISP(ro)SCLAV(u abr.)OnIA:., kao gore. Dvostruki udarac. Rv.: si. kao gore. Polumjesec s o. Iz križišta izlaze ljljani. Dobro sačuvan. Pol.kal.: 1. T.: 0.87g. 538:ZAG E21161.
- 92 Av.: +MOnETA:REGISP(ro)SCLAV(u abr.)OnIA:., kao gore. Rv.: S-R, Patrijarhalni križ; gore 1. zvijezda, d. polumjesec s ljljanom; dolje dvije okrunjene glave. B. i l.k, Li d. križišta ljljani. Dobro sačuvan. Pol.kal.: 6. T.: 0.87g. 538:ZAG E21219.
- 93 Av.: +MOnETAREGISP(ro)SCLAV(u abr.)OnI:A:., si. kao gore. Na trbuhu kune točka. Rv.: kao gore. Dobro sačuvan. Pol.kal.: 12. T.: 0.87g. 538:ZAG E21232.
- 94 Av.: +MOnETA:REGISP(ro)SCLAV(u abr.)OnIA:., kao gore. Na trbuhu kune točka. Rv.: kao gore. Dobro sačuvan. Pol.kal.: 1. T.: 0.86g. 538:ZAG E21220.
- 95 Av.: +MOnETA:REGISP(ro)SCLAV(u abr.)OnIA, kao gore. Rv.: kao gore. Dobro sačuvan. Pol.kal.: 6. T.: 0.86g. 538:ZAG E21227.
- 96 Av.: +MOnETA:REGISP(ro)SCLAV(u abr.)OnI:A:., kao gore. Rv.: si. kao gore; iza glava točka. Dobro sačuvan. Pol.kal.: 12. T.: 0.86g. 538:ZAG E21258.
- 97 Av.: +MOnETAREGISP(ro)SCLAV(u abr.)OnI:A:., kao gore, Na trbuhu kune točka, Rv.: si. kao gore. Dobro sačuvan. Pol.kal.: 2. T.: 0.85g. 538:ZAG E21229.
- 98 Av.: +MOnETAREGISP(ro)SCLAV(u abr.)OnIA:., kao gore. Rv.: si. kao gore. Li d. križišta pupoljci. Dobro sačuvan. Pol.kal.: 3. T.: 0.85g. 538:ZAG E21375.
- 99 Av.: +MOnETA:REGISP(ro)SCLAV(u abr.)OnI:A:., kao gore. Rv.: si. kao gore. L. i d. križišta ljljani. Dobro sačuvan. Pol.kal.: 5. T.: 0.84g. 538:ZAG E21179.
- 100 Av.: +MOnETA:REGISP(ro)SCLAV(u abr.)OnIA:., kao gore. Rv.: si. kao gore; iza glava točka. Dobro sačuvan. Pol.kal.: 7. T.: 0.84g. 538:ZAG E21265.

- 101** Av.: +MOnET:..A:..REGISP(ro)SCLAV(u abr.)OnI:..A:.., kao gore. Rv.: si. kao gore. Li d. križišta pupoljci. Dobro sačuvan. Pol.kal.: 1. T.: 0.84g. 538:ZAG E21284.
- 102** Av.: +MOnETA:..REGISP(ro)SCLAV(u abr.)OnIA, kao gore. Rv.: kao gore. Dobro sačuvan. Pol.kal.: 12. T.: 0.84g. 538:ZAG E21309.
- 103** Av.: +MOnETA:..REGISP(ro)SCLAV(u abr.)OnI:..A:.., kao gore. Dvostruki udarac. Rv.: si. kao gore. Li d. križišta ljljani. Dobro sačuvan. Pol.kal.: 12. T.: 0.83g. 538:ZAG E21180.
- 104** Av.: +MOnETA:..REGISP(ro)SCLAV(u abr.)OnIA:.., kao gore. Rv.: si. kao gore; iza glava točka. Dobro sačuvan. Pol.kal.: 6. T.: 0.83g. 538:ZAG E21264.
- 105** Av.: +MOnETA:..REGISP(ro)SCLAV(u abr.)OnIA, kao gore. Na trbuhu kune točka. Rv.: si. kao gore. Li d. križišta pupoljci. Dobro sačuvan. Pol.kal.: 3. T.: 0.83g. 538:ZAG E21307.
- 106** Av.: +MOnETA:..REGISP(ro)SCLAV(u abr.)OnIA:.., kao gore. Rv.: si. kao gore. Li d. križišta ljljani. Dobro sačuvan. Pol.kal.: 7. T.: 0.82g. 538:ZAG E21185.
- 107** Av.: +MOnETA:..REGISP(ro)SCLAV(u abr.)OnIA:.., kao gore. Na trbuhu kune točka. Rv.: kao gore. Dobro sačuvan. Pol.kal.: 9. T.: 0.82g. 538:ZAG E21221. Dvostruki udarac.
- 108** Av.: +MOnETA:..REGISP(ro)S:..CLAV(u abr.)OnI:..A:.., kao gore. Rv.: S-R, Patrijarhalni križ; gore 1. zvijezda, d. polumjesec s ljljanom; dolje dvije okrunjene glave. B. i l.k, Li d. križišta trolisti. Dobro sačuvan. Pol.kal.: 9. T.: 0.82g. 538:ZAG E21282.
- 109** Av.: +MOnETAREGISP(ro)SCLAV(u abr.)OnIA:.., kao gore. Na trbuhu kune točka. Rv.: S-R, Patrijarhalni križ; gore 1. zvijezda, d. polumjesec s ljljanom; dolje dvije okrunjene glave. B. i l.k, Li d. križišta pupoljci. Dobro sačuvan. Pol.kal.: 9. T.: 0.82g. 538:ZAG E21318.
- 110** Av.: +MOnETAREGISP(ro)SCLAV(u abr.)OnIA:.., kao gore. Rv.: si. kao gore. Li d. križišta ljljani. Dobro sačuvan. Pol.kal.: 9. T.: 0.81g. 538:ZAG E21234.
- 111** Av.: +MOnETAREGISP(ro)SCLAV(u abr.)OnIA, kao gore. Ispod trbuha kuneSCLAV(u abr.)OnIA, kao gore. točka. Rv.: kao gore. Dobro sačuvan. Pol.kal.: 9. T.: 0.81g. 538:ZAG E21248.
- 112** Av.: +MOnETA:..REGISP(ro)SCLAV(u abr.)OnIA:.., kao gore. Dvostruki udarac. Rv.: si. kao gore. Li d. križišta pupoljci. Dobro sačuvan. Pol.kal.: 1. T.: 0.81g. 538:ZAG E21304.
- 113** Av.: +MOnETA:..REGISP(ro)SCLAV(u abr.)OnIA, kao gore. Rv.: S-R, Patrijarhalni križ; gore 1. zvijezda, d. polumjesec s o; dolje dvije okrunjene glave. B. i l.k, Iz križišta izlaze ljljani. Dobro sačuvan. Pol.kal.: 11. T. 0.80g. 538:ZAG E21162.
- 114** Av.: +MOnETA:..REGISP(ro)SCLAV(u abr.)OnI:..A:.., kao gore. Dvostruki udarac. Rv.: S-R, Patrijarhalni križ; gore 1. zvijezda, d. polumjesec s +; dolje dvije okrunjene glave. B. i l.k, Iz križišta izlaze ljljani. Dobro sačuvan. Pol.kal.: 3. T.: 0.80g. 538:ZAG E21166.
- 115** Av.: +MOnETA:..REGISP(ro)SCLAV(u abr.)OnI:..A:.., kao gore. Rv.: kao gore. Dobro sačuvan. Pol.kal.: 6. T.: 0.80g. 538:ZAG E21171.
- 116** Av.: +MOnETAREGIS.P(ro)S:..CL:..AV(u abr.)OnIA, kao gore. Rv.: si. kao gore. Li d. križišta pupoljci. Dobro sačuvan. Pol.kal.: 7. T.: 0.80g. 538:ZAG E21356.
- 117** Av.: +MOnETA:..REGISP(ro)SCLAV(u abr.)OnIA, kao gore. Rv.: S-R, Patrijarhalni križ; gore 1. zvijezda, d. polumjesec s ljljanom; dolje dvije okrunjene glave. B. i l.k, Li d. križišta ljljani. Dobro sačuvan. Pol.kal.: 3. T.: 0.79g. 538:ZAG E21224.
- 118** Av.: +MOnETA:..REGISP(ro)SCLAV(u abr.)OnIA, kao gore. Na trbuhu kune točka. Rv.: kao gore. Dobro sačuvan. Pol.kal.: 1. T.: 0.79g. 538:ZAG E21228.
- 119** Av.: +MOnETAREGISP(ro)SCLAV(u abr.)OnIA, kao gore. Na trbuhu kune točka. Rv.: kao gore. Dobro sačuvan. Pol.kal.: 5. T.: 0.79g. 538:ZAG E21246.
- 120** Av.: +MOnETA:..REGISP(ro)SCLAV(u abr.)OnI:..A:.., kao gore. Rv.: si. kao gore; iza glava točka. Dobro sačuvan. Pol.kal.: 5. T.: 0.79g. 538:ZAG E21259.
- 121** Av.: +MOnETA:..REGISP(ro)SCLAV(uabr.)OnIA, kao gore. Rv.: si. kao gore. Dobro sačuvan. Pol.kal.: 9. T.: 0.78g. 538:ZAG E21225.
- 122** Av.: +MOnETAREGISP(ro)SCLAV(u abr.)OnI:..A:.., kao gore. Rv.: kao gore. Dobro sačuvan. Pol.kal.: 3. T.: 0.78g. 538:ZAG E21235.
- 123** Av.: +MOnETAREGISP(ro)SCLAV(u abr.)OnIA, kao gore. Na trbuhu kune točka. Rv.: kao gore. Dobro sačuvan. Pol.kal.: 6. T.: 0.77g. 538:ZAG E21249.
- 124** Av.: +MOnETA:..REGISP(ro)SCLAV(u abr.)OnIA:.., kao gore. Rv.: si. kao gore; iza glava točka. Dobro sačuvan. Pol.kal.: 1. T.: 0.77g. 538:ZAG E21266.
- 125** Av.: +MOnETA:..REGISP(ro)SCLAV(u abr.)OnIA:.., kao gore. Rv.: kao gore. Dobro sačuvan. Pol.kal.: 7. T.: 0.76g. 538:ZAG E21218.
- 126** Av.: +MOnETA:..REGISP(ro)SCLAV(u abr.)OnIA, kao gore. Na trbuhu kune točka. Rv.: kao gore. Dobro sačuvan. Pol.kal.: 9. T.: 0.76g. 538:ZAG E21223.
- 127** Av.: +MOnETAREGISP(ro)SCLAV(u abr.)OnIA, kao gore. Na trbuhu kune točka. Rv.: si. kao gore. Li d. križišta pupoljci. Dobro sačuvan. Pol.kal.: 5. T.: 0.76g. 538:ZAG E21326.

- 129** Av.: +MOnETA:REGISP(ro)SCLAV(u abr.)OnIA:., kao gore. Na trbuhu kune točka. Rv.: si. kao gore. L.i d. križišta ljljani. Dobro sačuvan. Pol.kal.: 9. T.: 0.75g. 538:ZAG E21222.
- 129** Av.: +MOnETA:REGISP(ro)SCLAV(u abr.)OnI:A:., kao gore. Rv.: S-R, Patrijarhalni križ; gore 1. zvijezda, d. polumjesec s o; dolje dvije okrunjene glave. B. i l.k, Iz križišta izlaze pupoljci. Dobro sačuvan. Pol.kal.: 8. T.: 0.74g. 538:ZAG E21142.
- 130** Av.: +MOnETA:REGISP(ro)SCLAV(u abr.)OnIA:., kao gore. Rv.: S-R, Patrijarhalni križ; gore 1. zvijezda, d. polumjesec s ljljanom; dolje dvije okrunjene glave. B. i l.k, L.i d. križišta pupoljci; iza glava točka. Dobro sačuvan. Pol.kal.: 1. T.: 0.74g. 538:ZAG E21270.
- 131** Av.: +MOnETA:REGISP(ro)SCLAV(u abr.)OnIA, kao gore. Rv.: kao gore. Dobro sačuvan. Pol.kal.: 6. T.: 0.74g. 538:ZAG E21306.
- 132** Av.: +MOnETA:REGISP(ro)SCLAV(u abr.)OnIA, kao gore. Na trbuhu kune točka. Rv.: kao gore. Dobro sačuvan. Pol.kal.: 2. T.: 0.74g. 538:ZAG E21311.
- 133** Av.: +MOnETA:REGISP(ro)SCLAV(u abr.)OnI:A:., kao gore. Rv.: S-R, Patrijarhalni križ; gore 1. zvijezda, d. /polumjesec s ljljanom; dolje dvije okrunjene glave. B. i l.k, L.i d. križišta ljljani; iza d. glave točka; dvostruki udarac. Dobro sačuvan. Pol.kal.: 6. T.: 0.72g. 538:ZAG E21256.
- 134** Av.: +MOnETA:REGISP(ro)SCLAV(u abr.)OnA:., si. kao gore. Rv.: si. kao gore; iza glava točka. Dobro sačuvan. Pol.kal.: 6. T.: 0.72g. 538:ZAG E21263.
- 135** Av.: +MOnETA:REGISP(ro)SCLAV(u abr.)OnIA, kao gore. Na trbuhu kune točka. Rv.: al. kao gore. L.i d. križišta pupoljci. Dobro sačuvan. Pol.kal.: 9. T.: 0.71g. 538:ZAG E21316.
- 136** Av.: +MOnETAREGISP(ro)SCLAV(u abr.)OnIA, kao gore. Na trbuhu kune točka. Dvostruki udarac. Rv.: kao gore. Dobro sačuvan. Pol.kal.: 5. T.: 0.70g. 538:ZAG E21242.
- 137** Av.: +MOnETAREGISP(ro)SCLAV(u abr.)OnIA, kao gore. Rv.: si. kao gore. L. i d. križišta ljljani. Dobro sačuvan. Pol.kal.: 4. T.: 0.67g. 538:ZAG E21251.
- 138** Av.: +MOnETA:REGISP(ro)SCLAV(u abr.)OnI:A:., kao gore. Rv.: si. kao gore; iza glava točka. Dobro sačuvan. Pol.kal.: 3. T.: 0.67g. 538:ZAG E21261.
- 139** Av.: +MOnETAREGISP(ro)SCLAOnIA između dvije b. k, Kuna trči nalijevo; gore i dolje rozeta s kružićima. Rv.: S-R, Patrijarhalni križ; gore 1. zvijezda, d. polumjesec s o; dolje dvije okrunjene glave. B. i l.k, Iz križišta izlaze pupoljci. Dobro sačuvan. Pol.kal.: 3. T.: 0.66g. 538:ZAG E21144. Suvremena patvorina.
- 140** Av.: +MOnETA:REGISP(ro)SCLAV(u abr.)OnI:A: između dvije b. k, Kuna trči nalijevo; gore i dolje rozeta. Rv.: S-R, Patrijarhalni križ; gore 1. zvijezda, d. polumjesec s ljljanom; dolje dvije okrunjene glave. B. i l. k, L.i d. križišta ljljani; iza glava točka. Dobro sačuvan. Pol.kal.: 5. T.: 0.61g. 538:ZAG E21260.
- 141** Av.: +MOnETAREGISP(ro)SCLAV(u abr.)OnI:A: između dvije b. k, Kuna trči nalijevo; gore i dolje rozeta, Na trbuhu kune točka. Rv.: S-R, Patrijarhalni križ; gore 1. zvijezda, d. polumjesec s ljljanom; dolje dvije okrunjene glave. B. i l.k, L.i d. križišta ljljani. Dobro sačuvan. Pol.kal.: 1. T.: 1.16g. 538:ZAG E21233.
- 142** Av.: +MOnETA:REGISP(ro)SCLAV(u abr.)OnIA, kao gore. Rv.: si. kao gore. L.i d. križišta pupoljci. Dobro sačuvan. Pol.kal.: 11. T.: 1.13g. 538:ZAG E21299.
- 143** Av.: +MOnETAREGISP(ro)SCLAV(u abr.)OnIA:., kao gore. Na trbuhu kune točka; Dvostruki udarac. Rv.: si. kao gore. L.i d. križišta ljljani. Dobro sačuvan. Pol.kal.: 9. T.: 1.10g. 538:ZAG E21241.
- 144** Av.: +MOnETAREGISP(ro)SCLAV(u abr.)OnIA, kao gore. Rv.: si. kao gore. L. i d. križišta pupoljci. Dobro sačuvan. Pol.kal.: 2. T.: 1.09g. 538:ZAG E21331.
- 145** Av.: +MOnETA:REGISP(ro)SCLAV(u abr.)OnIA, kao gore. Rv.: si. kao gore. L.i d. križišta ljljani; iza glava točka. Dobro sačuvan. Pol.kal.: 2. T.: 1.07g. 538:ZAG E21267.
- 146** Av.: +MOnETAREGISP(ro)SCLAV(u abr.)OnIA, kao gore. Rv.: kao gore. Dobro sačuvan. Pol.kal.: 7. T.: 1.03g. 538:ZAG E21244.
- 147** Av.: +MOnETA:REGISP(ro)S:CLAV(u abr.)OnI:A:., kao gore. Rv.: si. kao gore. L.i d. križišta pupoljci. Dobro sačuvan. Pol.kal.: 9. T.: 1.03g. 538:ZAG E21342.
- 148** Av.: +MOnETA:REGISP(ro)SCLAV(u abr.)OnI:A:., kao gore. Rv.: si. kao gore. L.i d. križišta ljljani; iza glava točka. Dobro sačuvan. Pol.kal.: 6. T.: 1.02g. 538:ZAG E21262.
- 149** Av.: +MOnETA:REGISP(ro)SCLAV(u abr.)OnIA, kao gore. Rv.: si. kao gore. L.i d. križišta pupoljci. Dobro sačuvan. Pol.kal.: 3. T.: 1.02g. 538:ZAG E21308.
- 150** Av.: +MOnETAREGISP(ro)SCLAV(u abr.)OnI:A:., kao gore. Rv.: si. kao gore. L.i d. križišta ljljani. Dobro sačuvan. Pol.kal.: 3. T.: 1.00g. 538:ZAG E21238.
- 151** Av.: +MOnETA:REGISP(ro)S:CLAV(u abr.)OnI:A:., kao gore. Rv.: si. kao gore. L.i d. knzista pupoljci. Dobro sačuvan. Pol.kal.: 9. T.: 1.00g. 538:ZAG E21350.
- 152** Av.: +MOnETA:REGISP(ro)SCLAV(u abr.)OnI:A:., kao gore. Rv.: S-R, Patrijarhalni knz; gore 1. zvijezda, d. polumjesec s +; dolje dvije okrunjene glave. B. i l.k, Iz križišta izlaze ljljani. Dobro sačuvan. Pol.kal.: 7. T.: 0.99g. 538:ZAG E21169.
- 153** Av.: +MOnETAREGISP(ro)SCLAV(u abr.)OnIA:., kao gore. Na trbuhu kune točka. Rv.: S-R; Patrijarhalni križ; gore 1. zvijezda, d. polumjesec s ljljanom; dolje dvije okrunjene glave. B. i l.k, L.i d. križišta ljljani. Dobro sačuvan. Pol.kal.: 9. T.: 0.99g. 538:ZAG E21239.

154 Av.: +MOnETA:REGISP(ro)SCLAV(u abr.)OnI:A, kao gore. Dvostruki udarac. Rv.: si. kao gore. Li d. križišta pupoljci. Dobro sačuvan. Pol.kal.: 10. T.: 0.99g. 538:ZAG E21310.

155 Av.: +MOnETA:REGISP(ro)SCLAV(u abr.)OnI:A., kao gore. Dvostruki udarac. Rv.: S-R, Patrijarhalni križ; gore 1. zvijezda, d. polumjesec s +; dolje dvije okrunjene glave. B. i l.k. Iz križišta izlaze ljiljani. Dobro sačuvan. Pol.kal.: 3. T.: 0.98g. 538:ZAG E21170.

156 Av.: +MORNOARISAO.... između dvije b. k, Kuna trči nalijevo; gore i dolje rozeta, Dvostruki udarac. Rv.: K (naopako) - S(vodoravno), Patrijarhalni križ; gore 1. zvijezda, d. polumjesec s o; dolje dvije okrunjene glave. B. i l.k. Iz križišta izlaze pupoljci. Dobro sačuvan. Pol.kal.: 7. T.: 0.80g. 538:ZAG E21154. Suvremena patvorina

157 Av.: +MOnETAREGSP(ro)SCLAV(u abr.)OnI:A između dvije b. k, Kuna trči nalijevo; gore i dolje rozeta od kružića. Rv.: S-R s abrevijacijama, Patrijarhalni križ, gore točka; gore 1. zvijezda, d. polumjesec; dolje dvije okrunjene glave. B. i l.k. Iz križišta izlaze pupoljci. Dobro sačuvan. Pol.kal.: 11. T.: 0.81g. 538:ZAG E21135. Suvremena patvorina.

158 Av.: +MOnETAREGISP(ro)SCLAV(u abr.)OnI:A. između dvije b.k., Kuna trči nalijevo; gore i dolje rozeta. Rv.: S(položeno)-R, Patrijarhalni križ; gore 1. zvijezda, d. polumjesec s ljiljanom, Li d. križišta pupoljci; dolje dvije okrunjene glave. B. i l.k.. Dobro sačuvan. Pol.kal.: 9. T.: 0.74g. 538:ZAG E21377. Suvremena patvorina.

159 Av.: +MOnETAREGSP(ro)SCLAV(u abr.)OnI:A. između dvije b.k, Kuna trči nalijevo; gore i dolje rozeta. Rv.: S-R(naopako), Patrijarhalni križ; gore 1. zvijezda, d. polumjesec s ljiljanom; dolje dvije okrunjene glave. B. i l.k, Li d. križišta pupoljci. Dobro sačuvan. Pol.kal.: 6. T.: 0.47g. 538:ZAG E21378. Suvremena patvorina.

160 Av.: +MOnETAREGISP(ro)SCLAV(u abr.)OnI:A između dvije b.k, Kuna trči nalijevo; gore i dolje rozeta. Na trbuhu kune točka. Rv.: R-L, Patrijarhalni križ; gore 1. zvijezda, d. polumjesec s ljiljanom; dolje dvije okrunjene glave. B. i l.k, Li d. križišta ljiljani. Vrlo lijepo sačuvan. Pol.kal.: 1. T.: 1.91g. 538:ZAG E21478.

161 Av.: +MOnETAREGISP(ro)SCLAV(u abr.)OnI:A, kao gore. Na trbuhu kune točka. Rv.: kao gore. Vrlo lijepo sačuvan. Pol.kal.: 3. T.: 1.10g. 538:ZAG E21546.

162 Av.: +MOnETAREGISP(ro)SCLAV(u abr.)OnI:A, kao gore. Na trbuhu kune točka. Rv.: kao gore. Vrlo lijepo sačuvan. Pol.kal.: 9. T.: 1.05g. 538:ZAG E21477.

163 Av.: +MOnETAREGISP(ro)SCLAV(u abr.)OnI:A, kao gore. Na trbuhu kune točka. Rv.: kao gore. Vrlo lijepo sačuvan. Pol.kal.: 3. T.: 1.04g. 538:ZAG E21537. Prekov (Av na Rv, Rv na Av).

164 Av.: +MOnETAREGISP(ro)SCLAV(u abr.)OnI:A, kao gore. Na trbuhu kune točka. Rv.: kao gore; dvostruki kov. Vrlo lijepo sačuvan. Pol.kal.: 9. T.: 1.03g. 538:ZAG E21502.

165 Av.: +MOnETAREGISP(ro)SCLAV(u abr.)OnI:A, kao gore. Na trbuhu kune točka. Rv.: kao gore. Vrlo lijepo sačuvan. Pol.kal.: 11. T.: 1.02g. 538:ZAG E21526.

166 Av.: +MOnETAREGISP(ro)SCLAV(u abr.)OnI:A, kao gore. Na trbuhu kune točka. Rv.: kao gore. Vrlo lijepo sačuvan. Pol.kal.: 5. T.: 1.01g. 538:ZAG E21511.

167 Av.: +MOnETAREGISP(ro)SCLAV(u abr.)OnI:A, kao gore. Na trbuhu kune točka. Rv.: kao gore; dvostruki udarac. Vrlo lijepo sačuvan. Pol.kal.: 1. T.: 1.00g. 538:ZAG E21533.

168 Av.: +MOnETAREGISP(ro)SCLAV(u abr.)OnI:A, kao gore. Na trbuhu kune točka. Rv.: kao gore; dvostruki udarac. Vrlo lijepo sačuvan. Pol.kal.: 6. T.: 1.00g. 538:ZAG E21544.

169 Av.: +MOnETAREGISP(ro)SCLAV(u abr.)OnI:A, kao gore. Na trbuhu kune točka. Rv.: kao gore.. Vrlo lijepo sačuvan. Pol.kal.: 8. T.: 0.98g. 538:ZAG E21496.

170 Av.: +MOnETAREGISP(ro)SCLAV(u abr.)OnI:A, kao gore. Na trbuhu kune točka. Dvostruki udarac. Rv.: si. kao gore; iza d. glave točka. Vrlo lijepo sačuvan. Pol.kal.: 3. T.: 0.98g. 538:ZAG E21515.

171 Av.: +MOnETAREGISP(ro)SCLAV(u abr.)OnI:A, kao gore. Na trbuhu kune točka. Rv.: kao gore; dvostruki udarac. Dobro sačuvan. Pol.kal.: 9. T.: 0.97g. 538:ZAG E21534.

172 Av.: +MOnETAREGISP(ro)SCLAV(u abr.)OnI:A, kao gore. Rv.: kao gore. Vrlo lijepo sačuvan. Pol.kal.: 8. T.: 0.96g. 538:ZAG E21498.

173 Av.: +MOnETAREGISP(ro)SCLAV(u abr.)OnI:A, kao gore. Na trbuhu kune točka. Rv.: kao gore. Vrlo lijepo sačuvan. Pol.kal.: 9. T.: 0.96g. 538:ZAG E21538.

174 Av.: +MOnETAREGISP(ro)SCLAV(u abr.)OnI:A, kao gore. Na trbuhu kune točka. Rv.: kao gore. Vrlo lijepo sačuvan. Pol.kal.: 11. T.: 0.95g. 538:ZAG E21493.

175 Av.: +MOnETAREGISP(ro)SCLAV(u abr.)OnI:A, kao gore. Na trbuhu kune točka. Rv.: kao gore. Vrlo lijepo sačuvan. Pol.kal.: 9. T.: 0.95g. 538:ZAG E21513.

176 Av.: +MOnETAREGISP(ro)SCLAV(u abr.)OnI:A, kao gore. Na trbuhu kune točka. Rv.: kao gore; dvostruki udarac. Vrlo lijepo sačuvan. Pol.kal.: 9. T.: 0.95g. 538:ZAG E21532.

177 Av.: +MOnETAREGISP(ro)SCLAV(u abr.)OnI:A, kao gore. Na trbuhu kune točka. Rv.: kao gore. Vrlo lijepo sačuvan. Pol.kal.: 1. T.: 0.94g. 538:ZAG E21480.

177a Av.: kao gore. Rv.: kao gore. Vrlo lijepo sačuvan. Pol. kal.: 2. Pr.: 16mm. T.: 1.08g. 538:ZAG E21481.

178 Av.: +MOnETAREGISP(ro)SCLAV(u abr.)OnI:A, kao gore. Na trbuhu kune točka. Rv.: kao gore. Vrlo lijepo sačuvan. Pol.kal.: 3. T.: 0.94g. 538:ZAG E21497.

179 Av.: +MOnETAREGISP(ro)SCLAV(u abr.)OnI:A, kao gore. Na trbuhu kune točka. Rv.: kao gore; dvostruki udarac. Vrlo lijepo sačuvan. Pol.kal.: 12. T.: 0.93g. 538:ZAG E21525.

- 180** Av.: +MOnETAREGISP(ro)SCLAV(u abr.)OnIA, kao gore. Na trbuhū kune točka. Rv.: kao gore. Vrlo lijepo sačuvan. Pol.kal.: 6. T.: 0.93g. 538:ZAG E21551.
- 181** Av.: +MOnETAREGISP(ro)SCLAV(u abr.)OnIA, kao gore. Na trbuhu kune točka. Rv.: kao gore. Vrlo lijepo sačuvan. Pol.kal.: 6. T.: 0.93g. 538:ZAG E21554.
- 182** Av.: +MOnETAREGISP(ro)SCLAV(u abr.)OnIA, kao gore. Rv.: kao gore; dvostruki udarac. Vrlo lijepo sačuvan. Pol.kal.: 1. T.: 0.92g. 538:ZAG E21543.
- 183** Av.: +MOnETAREGISP(ro)SCLAV(u abr.)OnIA, kao gore. Na trbuhu kune točka. Rv.: kao gore. Vrlo lijepo sačuvan. Pol.kal.: 2. T.: 0.90g. 538:ZAG E21495.
- 184** Av.: +MOnETAREGISP(ro)SCLAV(u abr.)OnIA, kao gore. Rv.: kao gore. Vrlo lijepo sačuvan. Pol.kal.: 6. T.: 0.90g. 538:ZAG E21508.
- 185** Av.: +MOnETAREGISP(ro)SCLAV(u abr.)OnIA, kao gore. Rv.: kao gore. Vrlo lijepo sačuvan. Pol.kal.: 7. T.: 0.90g. 538:ZAG E21540.
- 186** Av.: +MOnETAREGISP(ro)SCLAV(u abr.)OnIA, kao gore. Rv.: kao gore. Vrlo lijepo sačuvan. Pol.kal.: 1. T.: 0.89g. 538:ZAG E21499.
- 187** Av.: +MOnETAREGISP(ro)SCLAV(u abr.)OnIA, kao gore. Rv.: kao gore. Vrlo lijepo sačuvan. Pol.kal.: 12. T.: 0.89g. 538:ZAG E21524.
- 188** Av.: +MOnETAREGISP(ro)SCLAV(u abr.)OnIA, kao gore. Rv.: kao gore. Vrlo lijepo sačuvan. Pol.kal.: 1. T.: 0.87g. 538:ZAG E21485.
- 189** Av.: +MOnETAREGISP(ro)SCLAV(u abr.)OnIA, kao gore. Rv.: kao gore; dvostruki udarac. Vrlo lijepo sačuvan. Pol.kal.: 1. T.: 0.87g. 538:ZAG E21509.
- 190** Av.: +MOnETAREGISP(ro)SCLAV(u abr.)OnIA, kao gore. Rv.: kao gore. Vrlo lijepo sačuvan. Pol.kal.: 3. T.: 0.87g. 538:ZAG E21523.
- 191** Av.: +MOnETAREGISP(ro)SCLAV(u abr.)OnIA, kao gore. Rv.: kao gore. Vrlo lijepo sačuvan. Pol.kal.: 3. T.: 0.87g. 538:ZAG E21527.
- 192** Av.: +MOnETAREGISP(ro)SCLAV(u abr.)OnIA, kao gore. Rv.: kao gore. Vrlo lijepo sačuvan. Pol.kal.: 3. T.: 0.87g. 538:ZAG E21536.
- 193** Av.: +MOnETAREGISP(ro)SCLAV(u abr.)OnIA, kao gore. Dvostruki udarac. Rv.: kao gore. Vrlo lijepo sačuvan. Pol.kal.: 12. T.: 0.87g. 538:ZAG E21548.
- 194** Av.: +MOnETAREGISP(ro)SCLAV(u abr.)OnIA, kao gore. Rv.: kao gore; iza d. glave točka. Vrlo lijepo sačuvan. Pol.kal.: 5. T.: 0.86g. 538:ZAG E21486. * Možda ne odgovara opisu u inventaru.
- 195** Av.: +MOnETAREGISP(ro)SCLAV(u abr.)OnIA, kao gore. Rv.: Vrlo lijepo sačuvan. Pol.kal.: 9. T.: 0.86g. 538:ZAG E21520.
- 195a** Av.: Kao gore. Rv.: kao gore. Vrlo lijepo sačuvan. Pol.kal.: 8. Pr.: 16.5mm. T.: 0.77g. 538:ZAGE21521.
- 196** Av.: +MOnETAREGISP(ro)SCLAV(u abr.)OnIA, kao gore. Rv.: kao gore. Vrlo lijepo sačuvan. Pol.kal.: 3. T.: 0.86g. 538:ZAG E21539.
- 197** Av.: +MOnETAREGISP(ro)SCLAV(u abr.)OnIA, kao gore. Rv.: kao gore. Vrlo lijepo sačuvan. Pol.kal.: 7. T.: 0.86g. 538:ZAG E21555.
- 198** Av.: +MOnETAREGISP(ro)SCLAV(u abr.)OnIA, kao gore. Rv.: kao gore.. Vrlo lijepo sačuvan. Pol.kal.: 3. T.: 0.85g. 538:ZAG E21500.
- 199** Av.: +MOnETAREGISP(ro)SCLAV(u abr.)OnIA, kao gore. Rv.: kao gore. Vrlo lijepo sačuvan. Pol.kal.: 2. T.: 0.85g. 538:ZAG E21503.
- 200** Av.: +MOnETAREGISP(ro)SCLAV(u abr.)OnIA, kao gore. Rv.: si. kao gore; na okomitoj hasti križa /x. Vrlo lijepo sačuvan. Pol.kal.: 3. T.: 0.85g. 538:ZAG E21528.
- 201** Av.: +MOnETAREGISP(ro)SCLAV(u abr.)OnIA, kao gore. Rv.: kao gore. Vrlo lijepo sačuvan. Pol.kal.: 6. T.: 0.85g. 538:ZAG E21549.
- 202** Av.: +MOnETAREGISP(ro)SCLAV(u abr.)OnIA., kao gore. Dvostruki udarac. Rv.: si. kao gore; iza d. glave točka. Vrlo lijepo sačuvan. Pol.kal.: 4. T.: 0.84g. 538:ZAG E21518.
- 203** Av.: +MOnETAREGISP(ro)SCLAV(u abr.)OnIA, kao gore. Rv.: kao gore. Vrlo lijepo sačuvan. Pol.kal.: 1. T.: 0.84g. 538:ZAG E21519.
- 204** Av.: +MOnETAREGISP(ro)SCLAV(u abr.)OnIA, kao gore. Rv.: kao gore. Vrlo lijepo sačuvan. Pol.kal.: 7. T.: 0.84g. 538:ZAG E21542.
- 205** Av.: +MOnETAREGISP(ro)SCLAV(u abr.)OnIA, kao gore. Rv.: kao gore. Vrlo lijepo sačuvan. Pol.kal.: 7. T.: 0.83g. 538:ZAG E21494.
- 206** Av.: +MOnETAREGISP(ro)SCLAV(u abr.)OnIA, kao gore. Rv.: kao gore. Vrlo lijepo sačuvan. Pol.kal.: 1. T.: 0.83g. 538:ZAG E21547.
- 207** Av.: +MOnETAREGISP(ro)SCLAV(u abr.)OnIA, kao gore. Rv.: kao gore. Vrlo lijepo sačuvan. Pol.kal.: 9. T.: 0.83g. 538:ZAG E21553.
- 208** Av.: +MOnETAREGISP(ro)SCLAV(u abr.)OnIA, kao gore. Rv.: kao gore. Vrlo lijepo sačuvan. Pol.kal.: 1. T.: 0.82g. 538:ZAG E21512.

- 209** Av.: +MOnETAREGISP(ro)SCLAV(u abr.)OnIA, kao gore. Rv.: kao gore. Vrlo lijepo sačuvan. Pol.kal.: 8. T.: 0.82g. 538:ZAG E21535.
- 210** Av.: +MOnETAREGISP(ro)SCLAV(u abr.)OnIA, kao gore. Rv.: kao gore. Vrlo lijepo sačuvan. Pol.kal.: 1. T.: 0.81g. 538:ZAG E21484.
- 211** Av.: +MOnETAREGISP(ro)SCLAV(u abr.)OnIA, kao gore. Rv.: kao gore. Vrlo lijepo sačuvan. Pol.kal.: 5. T.: 0.81g. 538:ZAG E21529.
- 212** Av.: +MOnETAREGISP(ro)SCLAV(u abr.)OnIA, kao gore. Rv.: kao gore. Vrlo lijepo sačuvan. Pol.kal.: 9. T.: 0.81g. 538:ZAG E21552.
- 213** Av.: +MOnETAREGISP(ro)SCLAV(u abr.)OnIA, kao gore. Rv.: kao gore; dvostruki udarac. Vrlo lijepo sačuvan. Pl.kal.: 3. T.: 0.80g. 538:ZAG E21501.
- 214** Av.: +MOnETAREGISP(ro)SCLAV(u abr.)OnIA, kao gore. Rv.: kao gore. Vrlo lijepo sačuvan. Pol.kal.: 4. T.: 0.80g. 538:ZAG E21510.
- 215** Av.: +MOnETAREGISP(ro)SCLAV(u abr.)OnIA, kao gore. Rv.: kao gore. Dobro sačuvan. Pol.kal.: 2. T.: 0.80g. 538:ZAG E21514.
- 216** Av.: +MOnETAREGISP(ro)SCLAV(u abr.)OnIA, kao gore. Rv.: kao gore. Vrlo lijepo sačuvan. Pol.kal.: 3. T.: 0.78g. 538:ZAG E21504.
- 217** Av.: +MOnETAREGISP(ro)SCLAV(u abr.)OnIA, kao gore. Rv.: kao gore. Vrlo lijepo sačuvan. Pol.kal.: 3. T.: 0.78g. 538:ZAG E21505.
- 218** Av.: +MOnETAREGISP(ro)SCLAV(u abr.)OnIA, kao gore. Rv.: kao gore. Vrlo lijepo sačuvan. Pol.kal.: 1. T.: 0.78g. 538:ZAG E21517.
- 219** Av.: +MOnETAREGISP(ro)SCLAV(u abr.)OnIA, kao gore. Rv.: kao gore. Vrlo lijepo sačuvan. Pol.kal.: 3. T.: 0.78g. 538:ZAG E21550.
- 220** Av.: +MOnETAREGISP(ro)SCLAV(u abr.)OnIA, kao gore. Rv.: kao gore. Vrlo lijepo sačuvan. Pol.kal.: 3. T.: 0.77g. 538:ZAG E21482.
- 221** Av.: +MOnETAREGISP(ro)SCLAV(u abr.)OnIA, kao gore. Rv.: kao gore. Vrlo lijepo sačuvan. Pol.kal.: 5. T.: 0.77g. 538:ZAG E21516.
- 222** Av.: +MOnETAREGISP(ro)SCLAV(u abr.)OnIA, kao gore. Rv.: kao gore; dvostruki udarac. Vrlo lijepo sačuvan. Pol.kal.: 7. T.: 0.77g. 538:ZAG E21621.
- 223** Av.: +MOnETAREGISP(ro)SCLAV(u abr.)OnIA, kao gore. Rv.: kao gore. Vrlo lijepo sačuvan. Pol.kal.: 2. T.: 0.76g. 538:ZAG E21506.
- 224** Av.: +MOnETAREGISP(ro)SCLAV(uabr.)OnIA, kao gore. Rv.: kao gore. Vrlo lijepo sačuvan. Pol.kal.: 3. T.: 0.76g. 538:ZAG E21507.
- 225** Av.: +MOnETAREGISP(ro)SCLAV(u abr.)OnIA, kao gore. Rv.: kao gore. Vrlo lijepo sačuvan. Pol.kal.: 11. T.: 0.76g. 538:ZAG E21522.
- 226** Av.: +MOnETAREGISP(ro)SCLAV(u abr.)OnIA, kao gore. Rv.: kao gore. Vrlo lijepo sačuvan. Pol.kal.: 8. T.: 0.76g. 538:ZAG E21530.
- 227** Av.: +MOnETAREGISP(ro)SCLAV(u abr.)OnIA, kao gore. Rv.: kao gore. Vrlo lijepo sačuvan. Pol.kal.: 7. T.: 0.75g. 538:ZAG E21541.
- 228** Av.: +MOnETAREGISP(ro)SCLAV(u abr.)OnIA, kao gore. Rv.: kao gore. Vrlo lijepo sačuvan. Pol.kal.: 8. T.: 1.24g. 538:ZAG E21531.
- 229** Av.: +MOnETAREGISP(ro)SCLAV(u abr.)OnIA između dvije b.k, Kuna trči nalijevo; gore i dolje rozeta, Na trbuhu kune točka. Dvostruki udarac. Rv.: /R-L (bez cirkumfleksa), Patrijarhalni križ; gore 1. zvijezda, d. polumjesec s ljiljanom; dolje dvije okrunjene glave. B. i l.k, L.i d. križišta ljiljani. Vrlo lijepo sačuvan. Pol.kal.: 3. T.: 0.97g. 538:ZAG E21557.
- 230** Av.: +MOnETAREGISP(ro)SCLAV(u abr.)OnIA, kao gore. Dvostruki udarac. Rv.: R-L (bez cirkumfleksa). SI. kao gore. Vrlo lijepo sačuvan. Pol.kal.: 5. T.: 0.88g. 538:ZAG E21556.
- 231** Av.: +MOnETAREGISP(ro)SCLAV(u abr.)OnIA između dvije b.k, Kuna trči nalijevo; gore križ, dolje rozeta, Na trbuhu kune točka. Rv.: L-R, Patrijarhalni križ; gore 1. zvijezda, d. polumjesec s ljiljanom; dolje dvije okrunjene glave. B. i l.k, L.i d. križišta pupoljci; dvostruki udarac. Vrlo lijepo sačuvan. Pol.kal.: 5. T.: 1.08g. 538:ZAG E21420.
- 232** Av.: +MOnETAREGISP(ro)SCLAV(uabr.)OnIA, kao gore. Rv.: kao gore. Vrlo lijepo sačuvan. Pol.kal.: 2. T.: 1.05g. 538:ZAG E21417.
- 233** Av.: +MOnETAREGISP(ro)SCLAV(uabr.)OnIA, kao gore. Rv.: kao gore. Vrlo lijepo sačuvan. Pol.kal.: 9. T.: 1.05g. 538:ZAG E21419. Dvostruki udarac (Rv).
- 234** Av.: +MOnETAREGISP(ro)SCLAV(u abr.)OnIA, kao gore. Rv.: kao gore. Vrlo lijepo sačuvan. Pol.kal.: 2. T.: 0.99g. 538:ZAG E21412.
- 235** Av.: +MOnETAREGISP(ro)SCLAV(u abr.)OnIA, kao gore. Rv.: kao gore. Vrlo lijepo sačuvan. Pol.kal.: 2. T.: 0.98g. 538:ZAG E21416.
- 236** Av.: +MOnETAREGISP(ro)SCLAV(u abr.)OnIA, kao gore. Rv.: kao gore. Vrlo lijepo sačuvan. Pol.kal.: 10. T.: 0.96g. 538:ZAG E21415.

- 237 Av.: +MOnETAREGISP(ro)SCLAV(u abr.)OnIA, kao gore. Rv.: kao gore. Vrlo lijepo sačuvan. Pol.kal.: 4. T.: 0.92g. 538:ZAG E21414.
- 238 Av.: +MOnETAREGISP(ro)SCLAV(u abr.)OnIA, kao gore. Rv.: kao gore; dvostruki udarac. Vrlo lijepo sačuvan. Pol.kal.: 3. T.: 0.86g. 538:ZAG E21418.
- 239 Av.: +MOnETAREGISP(ro)SCLAV(u abr.)OnIA, kao gore. Rv.: kao gore; dvostruki udarac. Vrlo lijepo sačuvan. Pol.kal.: 1. T.: 0.85g. 538:ZAG E21421.
- 240 Av.: +MOnETAREGISP(ro)SCLAV(u abr.)OnIA, kao gore. Rv.: kao gore; dvostruki udarac. Vrlo lijepo sačuvan. Pol.kal.: 2. T.: 0.83g. 538:ZAG E21422.
- 241 Av.: +MOnETAREGISP(ro)SCLAV(u abr.)OnIA između dvije b.k, Kuna trči nalijevo; gore križ, dolje rozeta, Na trbuhu kune točka. Rv.: L(naopako)-R, Patrijarhalni križ; gore 1. zvijezda, d. polumjesec s ljljanom; dolje dvije okrunjene glave. B. i l.k, Li d. križišta pupoljci. Vrlo lijepo sačuvan. Pol.kal.: 7. T.: 0.89g. 538:ZAG E21430
- 242 Av.: +MOnETAREGISP(ro)SCLAV(u abr.)OnIA između dvije b.k, Kuna trči nalijevo; gore križ, dolje rozeta, Na trbuhu kune točka. Rv.: L-R, Patrijarhalni križ; gore 1. zvijezda, d. polumjesec s ljljanom; dolje dvije okrunjene glave. B. i l.k, Li d. križišta pupoljci; iza glava ... Vrlo lijepo sačuvan. Pol.kal.: 6. T.: 1.05g. 538:ZAG E21424.
- 243 Av.: +MOnETAREGISP(ro)SCLAV(u abr.)OnIA, kao gore. Na trbuhu kune točka. Rv.: kao gore; iza glava ... Vrlo lijepo sačuvan. Pol.kal.: 2. T.: 1.01g. 538:ZAG E21427.
- 244 Av.: +MOnETAREGISP(ro)SCLAV(u abr.)OnIA, kao gore. Na trbuhu kune točka. Rv.: kao gore; iza glava ... Vrlo lijepo sačuvan. Pol.kal.: 7. T.: 0.95g. 538:ZAG E21423.
- 245 Av.: +MOnETAREGISP(ro)SCLAV(u abr.)OnIA, kao gore. Rv.: kao gore; iza glava ... Vrlo lijepo sačuvan. Pol.kal.: 9. T.: 0.94g. 538:ZAG E21426.
- 246 Av.: +MOnETAREGISP(ro)SCLAV(u abr.)OnIA, kao gore. Rv.: kao gore; iza glava ... Vrlo lijepo sačuvan. Pol.kal.: 6. T.: 0.88g. 538:ZAG E21428.
- 247 Av.: +MOnETAREGISP(ro)SCLAV(u abr.)OnIA, kao gore. Rv.: kao gore; iza glava ... Vrlo lijepo sačuvan. Pol.kal.: 3. T.: 0.83g. 538:ZAG E21425.
- 248 Av.: +MOnETAREGISP(ro)SCLAV(u abr.)OnIA između dvije b.k, Kuna trči nalijevo; gore križ, dolje rozeta. Rv.: S-L, Patrijarhalni križ; gore 1. zvijezda, d. polumjesec s ljljanom; dolje dvije okrunjene glave. B. i l.k, Li d. križišta pupoljci. Vrlo lijepo sačuvan. Pol.kal.: 4. T.: 1.02g. 538:ZAG E21407.
- 249 Av.: +MOnETAREGISP(ro)SCLAV(u abr.)OnIA; si. kao gore. Na trbuhu kune točka. Rv.: kao gore; dvostruki udarac. Dobro sačuvan. Pol.kal.: 6. T.: 0.96g. 538:ZAG E21403.
- 250 Av.: +MOnETAREGISP(ro)SCLAV(u abr.)OnIA, kao gore. Rv.: kao gore. Dobro sačuvan. Pol.kal.: 9. T.: 0.95g. 538:ZAG E21397.
- 251 Av.: +MOnETAREGISP(ro)SCLAV(u abr.)OnIA, kao gore. Rv.: kao gore. Vrlo lijepo sačuvan. Pol.kal.: 9. T.: 0.94g. 538:ZAG E21413.
- 252 Av.: +MOnETAREGISP(ro)SCLAV(u abr.)OnIA, kao gore. Rv.: kao gore. Dobro sačuvan. Pol.kal.: 12. T.: 0.93g. 538:ZAG E21394.
- 253 Av.: +MOnETAREGISP(ro)SCLAV(u abr.)OnIA, kao gore. Rv.: kao gore. Dobro sačuvan. Pol.kal.: 2. T.: 0.93g. 538:ZAG E21404.
- 254 Av.: +MOnETAREGISP(ro)SCLAV(u abr.)OnIA, kao gore. Na trbuhu kune točka. Rv.: kao gore. Dobro sačuvan. Pol.kal.: 1. T.: 0.92g. 538:ZAG E21398.
- 255 Av.: +MOnETAREGISP(ro)SCLAV(u abr.)OnIA, kao gore. Ispod trbuha kune točka. Rv.: kao gore. Dobro sačuvan. Pol.kal.: 3. T.: 0.89g. 538:ZAG E21401.
- 256 Av.: +MOnETAREGISP(ro)SCLAV(u abr.)OnIA, kao gore. Rv.: ka» gore. Dobro sačuvan. Pol.kal.: 1. T.: 0.88g. 538:ZAG E21402.
- 257 Av.: +MOnETAREGISP(ro)SCLAV(u abr.)OnIA, kao gore. Ispod trbuha kune točka. Dvostruki udarac. Rv.: kao gore. Vrlo lijepo sačuvan. Pol.kal.: 1. T.: 0.83g. 538:ZAG E21406.
- 258 Av.: +MOnETAREGISP(ro)SCLAV(u abr.)OnIA, kao gore. Ispod trbuha kune točka. Rv.: kao gore; dvostruki udarac. Dobro sačuvan. Pol.kal.: 2. T.: 0.79g. 538:ZAG E21399.
- 259 Av.: +MOnETAREGISP(ro)SCLAV(u abr.)OnIA, si. kao gore. Rv.: kao gore; dvostruki udarac. Dobro sačuvan. Pol.kal.: 4. T.: 0.76g. 538:ZAG E21400.
- 260 Av.: +MOnETAREGISP(ro)SCLAV(u abr.)OnIA, kao gore. Rv.: kao gore. Vrlo lijepo sačuvan. Pol.kal.: 6. T.: 0.75g. 538:ZAG E21405.
- 261 Av.: +MOnETAREGISP(ro)SCLAV(u abr.)OnIA između dvije b.k, Kuna trči nalijevo; gore križ, dolje rozeta. Na trbuhu kune točka. Rv.: S-R, Patrijarhalni križ; gore 1. zvijezda, d. polumjesec s ljljanom; dolje dvije okrunjene glave. B. i l.k, Li d. križišta pupoljci. Dobro sačuvan. Pol.kal.: 6. T.: 1.02g. 538:ZAG E21390.
- 262 Av.: +MOnETAREGISP(ro)SCLAV(u abr.)OnIA, kao gore. Na trbuhu kune točka. Rv.: kao gore. Dobro sačuvan. Pol.kal.: 3. T.: 0.92g. 538:ZAG E21391.
- 263 Av.: +MOnETAREGISP(ro)SCLAV(u abr.)OnIA, kao gore. Rv.: kao gore. Dobro sačuvan. Pol.kal.: 9. T.: 0.98g. 538:ZAG E21392.

264. Av.: +MOnETAR.EGISP(ro)SCLAV(u abr.)OnIA, kao gore. Rv.: kao gore; dvostruki udarac. Dobro sačuvan. Pol.kal.: 6. T.: 0.84g. 538:ZAG E21393.

SKUPNI NALAZ SOKOLOVAC, 1909. (Tabla 10,B)

AR(c.1000); NK 21-22/1922-23; Schulek NK 25/1926: 138-195;

Szekely 1979: 100, 111, 131-147, No.20; Mimik *BAR* 95/1981: 115, br.534

Ladislav IV. (1272-1290)

Banovi i protubanovi

1

5 Slavonski banovac 1271-1290; Zagreb; Rengjeo 154 R-L

6 Slavonski banovac 1271-1290; Zagreb; Rengjeo 154 si R-L
Stjepan Babonić (1280-1282)

7 Slavonski banovac 1280-1282; Zagreb; Rengjeo 184 R-L

1 Av.: +(MONE)TAREGISP(ro)SCLAV(u abr.)ONIA između dvije b.k, Kuna trči nal.; gore i dolje šestorokraka zvijezda. Rv.: R-L (sa cirkumfleksom), Patrijarhalni križ; gore d.zvijezda, lj.polumjesec s ljiljanom; dolje dvije okrunjene glave. B. i l.k, Iz križišta izlaze dva ljiljana. Dobro sačuvan. Pol.kal.: 8. T.: 0.83g. 538:ZAG E21570.

2 Av.: +MONETAREGISP(ro)SCLAV(u abr.)ONIA, kao gore. Rv.: kao gore. Pol.kal.: 9. T.: 0.79g. 538:ZAG E21561.

3 Av.: +MONETAREGISP(ro)SCLAV(u abr.)ONIA, kao gore. Rv.: kao gore. Dobro sačuvan. Pol.kal.: 9. T.: 0.79g. 538:ZAG E21577.

4 Av.: +MONETAR(EG)ISP(ro)SCLAV(u abr.)ONIA, kao gore. Rv.: kao gore. Dobro sačuvan. Pol.kal.: 3. T.: 0.76g. 538:ZAG E21574.

5 Av.: +MONETAREGISP(ro)SCLAV(u abr.)ONIA, kao gore. Rv.: kao gore. Dobro sačuvan. Pol.kal.: 9. T.: 0.65g. 538:ZAG E21578.

6 Av.: +MONETAREGISP(ro)SCLAONIA, si. kao gore. Rv.: kao gore. Dobro sačuvan. Pol.kal.: 7. T.: 0.72g. 538:ZAG E21579.

7 Av.: +MONETAREGISP(ro)VNGARIA između dvije b. k., Kuna trči nal.; gore i dolje šestorokraka zvijezda. Rv.: R-L (sa cirkumfleksima), Patrijarhalni križ; gore d.zvijezda, lj.polumjesec s ljiljanom; dolje dvije okrunjene glave, Iz križišta izlaze dva ljiljana. Dobro sačuvan. Pol.kal.: 11. T.:0.78g. 538:ZAG E21583.

SKUPNI NALAZ MITROVICA, OKO 1902. (Tabla 10,C)

Pretpostavljeni skupni nalaz; otkupljen od Gjura Griesbacha;

Metcalf 1965: 144,155,159;

Mirnik *BAR* 95/1981: 102, br.438; 1982: 17, br.19.

Bela IV.(1235-1270)

Herceg Koloman (1235-41),

herceg i ban Dionizije(1242-45)

1 Slavonski banovac 1235-1245; Zagreb; Rengjeo 69 o-o

Stjepan V.(1270-1272) Joakim Pectari (1270-1272)

2-

4 Slavonski banovac 1270-1272; Zagreb; Rengjeo - S-R

Ladislav IV. (1272-1290) Banovi i protubanovi

5 Slavonski banovac 1272-1290; Zagreb; Rengjeo 160 R-L; R-ljiljan

6 Slavonski banovac 1272-1290; Zagreb; Rengjeo 160 si R-L; R-ljiljan

Stjepan Babonić (1280-1282)

7 Slavonski banovac 1280-1282; Zagreb; Rengjeo 177 L-R

1 Av.: +MONE(u abr.)TAREGISP(ro)SCLAV(u abr.)ONIA između dvije b.k, Kuna trči nal.; gore i dolje rozeta od sedam kružića. Rv.: o-o, Patrijarhalni križ, gore točka; gore l. zvijezda, d. polumjesec s kružićem s točkom; dolje dvije okrunjene glave. B. i l.k, Iz križišta izlaze kružići s točkom. Vrlo lijepo sačuvan. Pol.kal.: 10. T.: 0.99g. 538:ZAGP-P-E20851.

2 Av.: +MOnEtA:REGISP(ro)SCLAV(u abr.)OnI:A između dvije b. k., Kuna trči nal.; gore i dolje rozeta. Rv.: S-R (sa cirkumfleksima), Patrijarhalni križ; gore l. zvijezda, d. polumjesec s ljiljanom; dolje dvije okrunjene glave. B. i l.k, Iz križišta izlaze pupoljci. Dobro sačuvan. Pol.kal.: 9. T.: 0.89g. 538:ZAG E21301.

3 Av.: +M+OnEt*AREGISP(ro)SCLAV(u abr.)OnIA, kao gore. Rv.: kao gore. Dobro sačuvan. Pol.kal.: 6. T.: 0.88g. 538:ZAG E21361.

4 Av.: +MOnETAREGISP(ro)SCLAV(u abr.)OnIA, kao gore. Dvostruki udarac. Rv.: kao gore. Izlizan. Pol. kal.: 2. T.: 0.68g. 538:ZAG E21344.

5 Av.: +MOnETAREGISP(ro)SCLAV(u abr.)OnIA, si. kao gore. Na trbuhu kune točka. Rv.: R-L (sa cirkumfleksom). Patrijarhalni križ; gore l. zvijezda, d. polumjesec; dolje dvije okrunjene glave. B, i l.k, L. križišta R, d. ljiljan. Vrlo lijepo sačuvan. Pol.kal.: 9. T.: 0.75g. 538:ZAG E21447.

6 Av.: +MOnETAREGISP(ro)SCLAV(u abr.)OnIA, si. kao gore; gore i dolje šesterokraka zvijezda. Rv.: R-L(=h.-L sa cirkumfleksima); R-ljiljan, Patrijarhalni križ; gore d.zvijezda, l.polumjesec; dolje dvije okrunjene glave. B. i l.k, L. križišta R, d. ljiljan. Dvostruki udarac. Dobro sačuvan. Pol.kal.: 3. T.: 0.81g. 538:ZAG E21455.

7 Av.: +MOnETAREGISP(ro)SCLAV(u abr.)OnIA između dvije b.k, Kuna trči nal.; gore križ, dolje rozeta, Na trbuhu kune točka. Rv.: L-R (sa cirkumfleksima), Patrijarhalni križ; gore 1. zvijezda, d. polumjesec s ljiljanom; dolje dvije okrunjene glave. B. i l.k, L i d. križišta pupoljci. Izlizan. Pol.kal.:P-P- 1. T.: 0.80g. 538:ZAG E21411. Dvostruki udarac (Rv).

SKUPNI NALAZ KALATA, 1928. (Tabla 11,A)

Iskopao seljak Ivan Šimčičen u svom vrtu; AR(+28?); AMZ(28); prodao Mihajlo Kostjuk, upravitelj grko-katoličke župe u Kozarcu; Klemenc 1936: 128, br.19; Metcalf 1965: 215; Mirnik *BAR* 95/1981: 108, br.478

Karlo I. Robert (1301-1342)

Stjepan IV. Babonić (1310-1316)

1 -

13 Slavonski banovac 1310-1316; Zagreb; Rengjeo 210 K-S

Ivan Babonić (1316-1322)

14-

18 Slavonski banovac 1316-1322; Zagreb; Rengjeo 214 K-I

19 -

22 Slavonski banovac 1316-1322; Zagreb; Rengjeo 216 K-I

23 Slavonski banovac 1316-1322; Zagreb; Rengjeo 217 K-I

24-

28 Slavonski banovac 1316-1322; Zagreb; Rengjeo 219 R-I

1 Av.: +MOnETAREGISP(ro)SCLAVOnIA između dvije b.k, Kuna trči nalijevo; gore i dolje šesterokraka zvijezda. Rv.: K-S (sa cirkumfleksom), Patrijarhalni križ; gore d.zvijezda, l. polumjesec; dolje dvije okrunjene glave. B.k, Iz križišta izlaze dva ljiljana. Dobro sačuvan. Pol.kal.: 6. T.: 1.03g. 538:ZAG E33279.

2 Av.: +MOnETAREGISP(ro)SCLAVOnIA, kao gore. Rv.: kao gore. Dobro sačuvan. Pol.kal.: 5. T.: 0.87g. 538:ZAG E33298.

3 Av.: +MOnETAREGISP(ro)SCLAVOnIA, si. kao gore. Ispod trbuha kune točka. Rv.: kao gore. Dobro sačuvan. Pol.kal.: 3. T.: 0.85g. 538:ZAG E33304.

4 Av.: +MOnETAREGISP(ro)SCLAVOnIA, kao gore. Rv.: kao gore. Dobro sačuvan. Pol.kal.: 3. T.: 0.83g. 538:ZAG E33299.

5 Av.: +MOnETAREGISP(ro)SCLAVOnIA, kao gore. Rv.: kao gore. Dobro sačuvan. Pol.kal.: 11. T.: 0.83g. 538:ZAG E33302.

6 Av.: +MOnETAREGISP(ro)SCLAVOnIA, kao gore. Rv.: kao gore. Dobro sačuvan. Pol.kal.: 1. T.: 0.81g. 538:ZAG E33280.

7 Av.: +MOnETAREGISP(ro)SCLAVOnIA, kao gore. Rv.: kao gore. Dobro sačuvan. Pol.kal.: 1. T.: 0.81g. 538:ZAG E33305.

8 Av.: +MOnETAREGISP(ro)SCLAVONIA, si. kao gore Na trbuhu kune točka. Rv.: kao gore. Dobro sačuvan. Pol.kal.: 9. T.: 0.79g. 538:ZAG E33300.

9 Av.: +MOnETAREGISP(ro)SCLAVOnIA, kao gore. Rv.: kao gore. Dobro sačuvan. Pol.kal.: 5. T.: 0.77g. 538:ZAG E33296.

10 Av.: +MOnETAREGISP(ro)SCLAVOnIA, kao gore. Rv.: kao gore. Dobro sačuvan. Pol.kal.: 2. T.: 0.73g. 538:ZAG E33278.

11 Av.: +MOnETAREGISP(ro)SCLAVOnIA, kao gore. Rv.: kao gore. Dobro sačuvan. Pol.kal.: 7. T.: 0.73g. 538:ZAG E33303.

12 Av.: +MOnETAREGISP(ro)SCLAVOnIA, kao gore. Rv.: si. kao gore. Dobro sačuvan. Pol.kal.: 3. T.: 0.71g. 538:ZAG E33301.

13 Av.: +MOnETAREGISP(ro)SCLAVOnIA, kao gore. Rv.: kao gore. Dobro sačuvan. Pol.kal.: 6. T.: 0.68g. 538-ZAG E33297.

14 Av.: +MOnETAREGISP(ro)SCLAVOnIA između dvije b.k, Kuna trči nalijevo; gore i dolje šesterokraka zvijezda. Rv.: K-I (sa cirkumfleksima), Patrijarhalni križ; gore d.zvijezda, l.polumjesec, dolje dvije okrunjene glave. L.k, Iz križišta izlaze dva pupoljka. Dobro sačuvan. Pol.kal.: 9. T.: 0.92g. 538: ZAG E33286.

15 Av.: +MOnETAREGISP(ro)SCLAVnIA, kao gore. Rv.: si. kao gore. L. i d. križišta pupoljak. Dobro sačuvan. Pol.kal.: 9. T.: 0.87g. 538:ZAG E33282.

16 Av.: +MOnETAREGISP(ro)SCLAV(u abr.)OnIA, kao gore. Rv.: si. kao gore. Iz križišta izlaze dva pupoljka. Dobro sačuvan. Pol.kal.: 1. T.: 0.84g. 538:ZAG E33283.

17 Av.: +MOnETAREGISP(ro)SCLAVOnIA, kao gore. Rv.: si. kao gore. Iz križišta izlaze dva ljiljana. Dobro sačuvan. Pol.kal.: 9. T.: 0.80g. 538:ZAG E33284.

18 Av.: +MOnETAREGISP(ro)SCLAVOnIA, kao gore. Rv.: si. kao gore. Iz križišta izlaze dva pupoljka. Dobro sačuvan. Pol.kal.: 1. T.: 0.67g. 538:ZAG E33289. Natpis nejasan.

19 Av.: +MOnETAREGISP(ro)SCLAVOnIA, kao gore. Rv.: si. kao gore. Iz križišta izrastaju dva ljljana. Dobro sačuvan. Pol.kal.: 9. T.: 0.83g. 538:ZAG E33288.

20 Av.: +MOnETAREGISP(ro)SCLAVOnIA, kao gore. Rv.: kao gore. Dobro sačuvan. Pol.kal.: 6. T.: 0.80g. 538:ZAG E33290.

21 Av.: +MOnETAREGISP(ro)SCLAVOnIA, kao gore. Rv.: kao gore. Dobro sačuvan. Pol.kal.: 1. T.: 0.70g. 538:ZAG E33293.

Natpis nejasan.

22 Av.: +MOnETAREGISP(ro)SCLAVIA, si. kao gore. Rv.: si. kao gore. Iz križišta izlaze dva pupoljka. Dobro sačuvan. Pol.kal.: 2. T.: 0.66g. 538:ZAG E33291. Nejasan natpis.

23 Av.: +MOnETAREGISP(ro)SCLAVOnIA, si. kao gore. Rv.: si. kao gore. Iz križišta izlaze dva ljljana. Dobro sačuvan. P-P- Pol.kal.: 3. T.: 0.90g. 538:ZAG E33292. Natpis nejasan.

24 Av.: +MOnETAREGISP(ro)SCLAVOnIA između dvije b.k, Kuna trči nalijevo; gore i dolje šesterokraka zvijezda. Rv.: R-I (sa cirkumfleksima); Patrijarhalni križ; gore d.zvijezda, 1.polumjesec, dolje dvije okrunjene glave. B.k, Iz križišta izlaze dva ljljana. Dobro sačuvan. Pol.kal.: 1. T.: 0.84g. 538:ZAG E33281.

25 Av.: +MOnETAREGISP(ro)SCLAVOnIA, kao gore Dvostruki udarac. Rv.: K-I (sa cirkumfleksima). Kao gore. Dobro sačuvan. Pol.kal.: 2. T.: 0.82g. 538:ZAG E33285.

26 Av.: (+MOn)ETAREGISP(ro)SCLAVOnI(A), kao gore. Rv.: R-I (sa cirkumfleksima), si. kao gore. Iz križišta izlaze dva pupoljka. Dvostruki udarac. Dobro sačuvan. Pol.kal.: 1. T.: 0.73g. 538:ZAG E33294.

27 Av.: +MOnETAREGISP(ro)SCLAVOnIA, kao gore. Rv.: R-I (sa cirkumfleksima), si. kao gore. Iz križišta izlaze dva ljljana. Dobro sačuvan. Pol.kal.: 1. T.: 0.65g. 538:ZAG E33295. Natpis nejasan.

28 Av.: +MONETAREGISP(ro)SCLAVONIA, kao gore. Rv.: kao gore. Dobro sačuvan. Pol.kal.: 6. T.: 0.64g. 538:ZAG E33287.

SKUPNI NALAZ HRVATSKA/SLAVONIJA, PRIJE 1894. (Table 11,B-12,A)

Poklonio zagrebački kanonik Konrad Šnap

Karlo I. Robert (1301-1342)

Nikola (1322-1325)

1

9 Slavonski banovac 1322-1325; Zagreb; Rengjeo 229 sqq; o-o

1 Av.: +MONE(u abr.)TAPEGISP(ro)SCLAV(u abr.)ONIA između dvije b.k, Kuna trči nal.; gore i dolje rozeta od sedam kružića. Rv.: o-o, Patrijarhalni križ, gore točka, 1. i d. kružić s točkom; gore 1. zvijezda, d. polumjesec s kružićem s točkom; dolje dvije okrunjene glave. B. i l.k, Iz križišta izlaze kružići s točkom. Dobro sačuvan. Pol.kal.: 12. T.: 0.93g. 538:ZAG E20860.

2 Av.: +MONE(u abr.)TAPEGISP(ro)SCLAV(u abr.)ONIA, kao gore. Rv.: o-o, Patrijarhalni križ, 1. i d. kružić s točkom; gore 1. zvijezda, d. polumjesec s kružićem s točkom; dolje dvije okrunjene glave. B. i l.k, Iz križišta izlaze kružići s točkom. Dobro sačuvan. Pol.kal.: 11. T.: 0.90g. 538:ZAG E20861.

3 Av.: +MONE(u abr.)TAPEGISP(ro)SCLAV(u abr.)ONIA, kao gore. Rv.: si. kao gore. Iz križišta izlaze kružići. Dobro sačuvan. Pol.kal.: 2. T.: 0.84g. 538:ZAG E20865.

4 Av.: +MONE(u abr.)TAPEGISP(ro)SCLAV(u abr.)ONIA, kao gore. Rv.: kao gore. Dobro sačuvan. Pol.kal.: 11. T.: 0.84g. 538:ZAG E20867.

5 Av.: +MONE(u abr.)TAPEGISP(ro)SCLAV(u abr.)ONIA, kao gore. Rv.: si. kao gore. Iz križišta izlaze kružići s točkom. Dobro sačuvan. Pol.kal.: 6. T.: 0.79g. 538:ZAG E20868.

6 Av.: +MONE(u abr.)TAPEGISP(ro)SCLAV(u abr.)ONIA, kao gore. Rv.: kao gore. Dobro sačuvan, Pol.kal.: 9. T.: 0.78g. 538:ZAG E20866.

7 Av.: +MONE(u abr.)TAPEGISP(ro)SCLAV(u abr.)ONIA, kao gore. Rv.: kao gore. Dobro sačuvan. Pol.kal.: 6. T.: 0.68g. 538:ZAG E20887.

8 Av.: +MONE(u abr.)TAPEGISP(ro)SCLAV(u abr.)ONIA, kao gore. Rv.: kao gore. Dobro sačuvan. Pol.kal.: 3. T.: 0.59g. 538:ZAG E20886.

9 Av.: +MONE(u abr.)TAPEGISP(ro)SCLAV(u abr.)ONIA, kao gore. Rv.: kao gore. Dobro sačuvan. Pol.kal.: 2. T.: 0.51g. 538:ZAG E20889.

SKUPNI NALAZ POLJANČANI, 1899. (Table 12,B-15,A)

AR(+120); otkupljeno od K.Nubera, Ede Šmita, kotarskog predstojnika u Krapini; V.Dušanek, dar; Metcalf 1965: 151,

- 155-6; Mirnik *BAR* 95/1891: 101, br.424
 Bela IV.(1235-1270)
 Herceg Koloman (1235-41), herceg i ban Dionizije (1242-45)
 1 Obol 1235-1245; Zagreb; Rengjeo 76; o-o
 Stjepan V.(1270-1272)
 Joakim Pectari (1270-1272)
 2
 3 Slavonski banovac 1270-1272; Zagreb; Rengjeo - S-R
 4
 8 Obol 1270-1272; Zagreb; Rengjeo 153 si; S-S
 9 Obol 1270-1272; Zagreb; Rengjeo 153 si; S-S (naopako)
 Ladislav IV. (1272-1290)
 Banovi i protubanovi
 10 Slavonski banovac 1272-1290; Zagreb; Rengjeo 154 si; R-L
 11
 12 Slavonski banovac 1272-1290; Zagreb; Rengjeo 156 si; R-L
 13 Slavonski banovac 1272-1290; Zagreb; Rengjeo 160; R-L; R-ljiljan
 14
 18 Slavonski banovac 1272-1290; Zagreb; Rengjeo 160sl; R-L; R-ljiljan
 19
 21 Slavonski banovac 1272-1290; Zagreb; Rengjeo 162 si; R-L; R-ljiljan
 22
 23 Slavonski banovac 1272-1290; Zagreb; Rengjeo 163 si; R-L; R-ljiljan
 24 Slavonski banovac 1272-1290; Zagreb; Rengjeo 163 si; R-L; R-ljiljan
 25 Slavonski banovac 1272-1290; Rengjeo 168 dif; L-R
 Andrija 111.(1290-1301)
 Nekolicina banova
 26
 31 Slavonski banovac 1290-1301; Zagreb; Rengjeo 189 R-A
 32 Slavonski banovac 1290-1301; Zagreb; Rengjeo 193 si R-A
 33
 38 Slavonski banovac 1290-1301; Zagreb; Rengjeo 195 dif R-A
 39
 42 Slavonski banovac 1290-1301; Zagreb; Rengjeo - R-A
 43 Slavonski banovac 1290-1301; Zagreb; Rengjeo - R-A; R-ljiljan
 Karlo I. Robert (1301-1342)
 Ban Nikola (1322-1325)
 44
 45 Obol 1235-1245; Zagreb; Rengjeo 74 si; o-o
 46 Obol 1235-1245; Zagreb; Rengjeo 76; o-o
 47
 49 Obol 1322-1325; Zagreb; Rengjeo 72 si; o-o
 50 Obol 1322-1325; Zagreb; Rengjeo 74 si; o-o
 51
 67 Obol 1322-1325; Zagreb; Rengjeo 75 si; o-o
 68 Obol 1322-1325; Zagreb; Rengjeo 257; o-o
 69
 111 Obol 1322-1325; Zagreb; Rengjeo -; o-o

1 AV.: REXSCL AVONIE, Kuna trči nal.; gore i dolje šesterokraka rozeta s točkama. B. i l.k, Točka na trbuhu kune. Rv.: o-o, Patrijarhalni križ; gore l.zvijezda, d.polumjesec s kružićem; dolje dvije okrunjene glave. B. i l.k, Iz križišta izlaze dva kružića. Dobro sačuvan. Pol.kal.: 11. T.: 0.36g. 538:ZAG E20921.

2 Av.: +MOnETAREG.:I.SP(ro)SCLAV(u abr.)OnIA između dvije b.k, Kuna trči nal.; gore i dolje šesterokraka zvijezda s točkama. Rv.: S-R (sa cirkumfleksima), Patrijarhalni križ; gore l.zvijezda, d.polumjesec s ljiljanom; dolje dvije okrunjene glave. B. i l.k, Iz križišta izlaze dva ljiljana. Dobro sačuvan. Pol.kal.: 3. T.: 0.93g. 538:ZAG E21355.

3 Av.: +MOnETAREGISP(ro)S:CLAV(u abr.)OnIA, si. kao gore. Na trbuhu kune točka. Dvostruki udarac. Rv.: kao gore. Dobro sačuvan. Pol.kal.: 9. T.: 0.87g. 538:ZAG E21278.

4 Av.: REXSCL AONIE, Kuna trči nal.; gore i dolje šesterokraka zvijezda. B.k, Ispod trbuha kune točka. Rv.: S-S(Z?), Patrijarhalni križ; gore I. zvijezda, d. polumjesec; dolje dvije okrunjene glave. B. i l.k, L. i d. križišta kružić. Dobro sačuvan. Pol.kal.: 7. T.: 0.45g. 538:ZAG E20993.

5 Av.: REXSCL. AONI E, si. kao gore, Na trbuhu kune točka. Rv.:S-S(Z?), si. kao gore. Dobro sačuvan. Pol.kal.: 5. T.: 0.44g. 538:ZAG E20995.

6 Av.: REXSCL AONI E, si. kao gore. Ispod trbuha kune točka. Rv.: S-S (naopako), si. kao gore. Dobro sačuvan. Pol.kal.: 9. T.: 0.43g. 538:ZAG E20994.

7 Av.: REXSCL AONI E, si. kao gore. Na trbuhu kune točka (?). Rv.: S-S (naopako, nejasno), si. kao gore. Dobro sačuvan. Pol.kal.: 6. T.: 0.42g. 538: ZAG E20996.

8 Av.: REXSCL AONI E, kao gore. Rv.: kao gore. Dobro sačuvan. Pol.kal.: 7. T.: 0.38g. 538:ZAG E20992.

9 Av.: REXSCL AONI E, si. kao gore. Rv.: si. kao gore. Dobro sačuvan. Pol.kal.: 2. T.: 0.37g. 538:ZAG E20997.

10 Av.: +MOnETA.REGISP(ro)SCLAV(u abr.)OnIA između dvije b.k, Kuna trči nal.; gore i dolje šesterokraka zvijezda, Na trbuhu kune točka. Rv.: R-L (sa cirkumfleksima), Patrijarhalni križ; gore I.zvijezda, d.polumjesec s ljljanom; dolje dvije okrunjene glave. B. i l.k, Iz križišta izrastaju dva ljljana. Dobro sačuvan. Pol.kal.: 2. T.: 0.78g. 538:ZAG E21472.

11 Av.: +MOnETAREGISP(ro)SCLAV(u abr.)OnIA, kao gore Dvostruki udarac. Rv.: R-L (sa cirkumfleksima), Patrijarhalni križ; gore I.zvijezda, d.polumjesec; dolje dvije okrunjene glave. B. i l.k, Iz križišta izlaze dva ljljana. Dobro sačuvan. Pol.kal.: 1. T.: 0.82g. 538:ZAG E21439.

12 Av.: +MOnETAREGISP(ro)SCLAV(u abr.)OnIA, si. kao gore. Na trbuhu kune točka. Rv.: R-L (=h.-L) (sa cirkumfleksima), Patrijarhalni križ; gore I.zvijezda, d.polumjesec; dolje dvije okrunjene glave. B. i l.k, Iz križišta izlaze dva ljljana. Dobro sačuvan. Pol.kal.: 12. T.:0.74g. 538:ZAG E21441.

13 Av.: +MOnETAREGISP(ro)SCLAV(u abr.)OnIA, kao gore. Rv.: R-L (sa cirkumfleksima). Patrijarhalni križ; gore I.zvijezda, d.polumjesec; dolje dvije okrunjene glave. B. i l.k, L. križišta R, d. ljljan. Okrhan. Pol.kal.: 2. T.:0.77g. 538:ZAG E21448.

14 Av.: +MOnETAR.EGISP(ro)SCLAV(u abr.)OnIA, si. kao gore. Na trbuhu kune točka. Rv.: R-L(=h.-L; sa cirkumfleksima). Patrijarhalni križ; gore I.zvijezda, d.polumjesec; dolje dvije okrunjene glave, L. križišta R, d. ljljan. Iza d. glave točka. Dobro sačuvan. Pol.kal.: 9. T.: 0.93g. 538:ZAG E21457.

15 Av.: +MOnETAREGISP(ro)SCLAV(u abr.)OnIA, kao gore. Rv.: si. kao gore. Dobro sačuvan. Pol.kal.: 6. T.: 0.92g. 538:ZAG E21450.

16 Av.: +MOnETAR.EGISP(ro)SCLAV(u abr.)OnIA, kao gore. Rv.: kao gore. Dobro sačuvan. Pol.kal.: 12. T.: 0.85g. 538:ZAG E21454.

17 Av.: +MOnE.TAR.EGISP(ro)SCLAV(u abr.)OnIA, kao gore. Rv.: si. kao gore; iza d. glave točka (?). Dobro sačuvan. Pol.kal.: 1. T.: 0.80g. 538:ZAG E21458.

18 Av.: +MOnETAREGISP(ro)SCLAV(u abr.)OnIA, kao gore. Rv.: si. kao gore. Vrlo lijepo sačuvan. Pol.kal.: 8. T.: 0.75g. 538:ZAG E21449.

19 Av.: +MOnETAREGISP(ro)SCLAV(u abr.)OnIA, kao gore. Rv.: si. kao gore; iza glava kružić. Dobro sačuvan. Pol.kal.: 3. T.: 0.74g. 538:ZAG E21462.

20 Av.: +MOnETAREGISP(ro)SCLAV(u abr.)OnIA, kao gore. Rv.: kao gore. Iza glava kružić. Dobro sačuvan. Pol.kal.: 6.T.: 0.69g. 538:ZAG E21461.

21 Av.: +MOnETAREGISP(ro)SCLAV(u abr.)OnIA, kao gore. Rv.: kao gore. Iza glava kružić. Dobro sačuvan. Pol.kal.: 1. T.: 0.64g. 538:ZAG E21464.

22 Av.: +MOnETAREGISP(ro)SCLAV(u abr.)OnIA, si. kao gore. Na trbuhu kune točka. Rv.: si. kao gore. Iza glava kružić. Dobro sačuvan. Pol.kal.: 2. T.: 0.98g. 538:ZAG E21468.

23 Av.: +MOnETAREGISP(ro)SCLAV(u abr.)OnIA, kao gore. Rv.: R/-L (sa cirkumfleksima); R-ljljan. Iza glava kružić. Dobro sačuvan. Pol.kal.: 3. T.: 0.81g. 538:ZAG E21469.

24 Av.: +MOnETAREGISP(ro)SCLAV(u abr.)OnIA, kao gore. Rv.: R/-L (sa cirkumfleksima); R-ljljan. Iza glava kružić. Dobro sačuvan. Pol.kal.: 11. T.: 0.75g. 538:ZAG E21465.

25 Av.: +MOnETABEGISP(ro)SCLAV(u abr.)OnIA između dvije b.k; kuna trči nal.; gore i dolje šesterokraka zvijezda. Na trbuhu kune točka. Rv.: L-R (sa cirkumfleksima), Patrijarhalni križ; gore I.zvijezda, d.polumjesec s ljljanom; dolje dvije okrunjene glave. B. i l.k, Iz križišta izlaze dva ljljana. Dobro sačuvan. Pol.kal.: 1. T.: 0.88g. 538:ZAG E21431. * ? suvremeno oponašanje.

26 Av.: +MOnETAREGISP(ro)SCLAV(u abr.)OnIA između dvije b.k, Kuna trči nal.; gore i dolje šesterokraka zvijezda. Rv.: R-A (sa cirkumfleksima), Patrijarhalni križ; gore I.zvijezda, d.polumjesec; dolje dvije okrunjene glave. B. i l.k, Iz križišta niču dva ljljana; iza glava kružić. Dobro sačuvan. Pol.kal.: 3. T.: 0.87g. 538:ZAG E21598.

27 Av.: +MOnETARE.GISP(ro)SCLAV(u abr.)OnIA, si. kao gore. Na trbuhu kune točka. Rv.: kao gore. Dobro sačuvan. Pol.kal.: 7. T.: 0.87g. 538:ZAG E21601.

28 Av.: +MOnETAREGISP(ro)SCLAV(u abr.)OnIA, si. kao gore. Rv.: kao gore. Dobro sačuvan. Pol.kal.: 11. T.: 0.84g. 538:ZAG E21600.

- 29 Av.: +MOnETAREGISP(ro)SCLAV(u abr.)OnIA, kao gore. Rv.: kao gore. Dobro sačuvan. Pol.kal.: 7. T.: 0.79g. 538:ZAG E21599.
- 30 Av.: +MOnETAREGISP(ro)SCLAV(u abr.)OnIA, kao gore. Rv.: kao gore. Dobro sačuvan. Pol.kal.: 7. T.: 0.79g. 538:ZAG E21603.
- 31 Av.: +MOnETAREGISP(ro)SCLAV(u abr.)OnIA, kao gore. Rv.: kao gore. Dobro sačuvan. Pol.kal.: 8. T.: 0.71g. 538:ZAG E21602.
- 32 Av.: +M.O.n:E:T.A.R:E.G.I.SP(ro)SCLAV(u abr.)OnIA između dvije b.k, Kuna trči nal.; gore i dolje šesterokraka zvijezda, Dvostruki udarac. Rv.: R-A (sa cirkumfleksima), Patrijarhalni križ; gore l.zvijezda, d.polumjesec; dolje dvije okrunjene glave; b. i l.k, Iz križišta niču dva ljljana; na većoj vodoravnoj gredi d. trolist; iza glava kružići. Dobro sačuvan. Pol.kal.: 10. T.: 0.66g. 538:ZAG E21606.
- 33 Av.: +MOnETAREGISP(ro)SCLAV(u abr.)OnIA između dvije b.k, Kuna trči nal.; gore i dolje šesterokraka zvijezda. Rv.: R-A (sa cirkumfleksima), Patrijarhalni križ; gore l.zvijezda, d.polumjesec; dolje dvije okrunjene glave. B. i l.k, L. i d. križišta ljljan; na okomitoj gredi točka; iza glava kružić. Dobro sačuvan. Pol.kal.: 3. T.: 0.83g. 538:ZAG E21592.
- 34 Av.: +MOnETAREGISP(ro)SCLAV(u abr.)OnIA, si. kao gore. Na trbuhu kune točka. Rv.: si. kao gore. Dobro sačuvan. Pol.kal.: 5. T.: 0.78g. 538:ZAG E21593.
- 35 Av.: +MOnI AKkGISP(ro)SCLAV(u abr.)OnIA, kao gore. Rv.: kao gore. Dobro sačuvan. Pol.kal.: 7. T.: 0.77g. 538:ZAG E21594.
- 36 Av.: +MOnETAREGISP(ro)SCLA.V(u abr.)OnIA, kao gore. Dvostruki udarac. Rv.: kao gore. Dobro sačuvan. Pol.kal.: 9. T.: 0.74g. 538:ZAG E21591.
- 37 Av.: +MOnETAREGISP(ro)SCLAV(u abr.)OnIA, kao gore. Rv.: kao gore. Dobro sačuvan. Pol.kal.: 11. T.: 0.74g. 538:ZAG E21596.
- 38 Av.: +MOnETAREGISP(ro)SCLAV(u abr.)OnIA, kao gore. Rv.: kao gore. Dobro sačuvan. Pol.kal.: 3. T.: 0.70g. 538:ZAG E21595.
- 39 Av.: +MOn.ETAREGISP(ro)SCLAV(u abr.)OnIA, kao gore. Rv.: R-A (sa cirkumfleksima), Patrijarhalni križ; gore l.zvijezda, d.polumjesec; dolje dvije okrunjene glave. B. i l.k, L. i d. križišta ljljan; treći d. na vodoravnoj gredi; iza glava kružić. Dobro sačuvan. Pol.kal.: 4. T.: 0.79g. 538:ZAG E21604. Kalup Rv oštećen.
- 40 Av.: +MOnETAREGISP(ro)SCLAV(u abr.)OnIA, kao gore. Rv.: si. kao gore. Dobro sačuvan. Pol.kal.: 1. T.: 0.78g. 538:ZAG E21590.
- 41 Av.: +M.O.n:E:T.A.R.:E.:G.I.S.P.(ro).S.C.L:A.V(u abr.).O.n.I.A., kao gore. Rv.: R-A (sa cirkumfleksima), Patrijarhalni križ; gore l.zvijezda, d.polumjesec; dolje dvije okrunjene glave. B. i l.k, Iz križišta niču dva ljljana; treći d. na vodoravnoj gredi; iza glava kružići. Dvostruki udarac. Dobro sačuvan. Pol.kal.: 3. T.: 0.77g. 538:ZAG E21597.
- 42 Av.: +M.O.n.E.T.A.R.E.G.I.S.P(ro)SCLA.V(u abr.).O.n.I.A., kao gore. Rv.: R-A, Patrijarhalni križ; gore l.zvijezda, d.polumjesec; dolje dvije okrunjene glave. B. i l.k, Iz križišta niču dva ljljana; d. iznad vodoravne gredi ;; iza glava kružići. Dobro sačuvan. Pol.kal.: 6. T.: 0.76g. 538:ZAG E21607.
- 43 Av.: +MOnETAREGISP(ro)SCLAV(u abr.)OnIA između dvije b.k, Kuna trči nal.; gore i dolje šesterokraka zvijezda. Rv.: R-A (sa cirkumfleksima); Patrijarhalni križ; gore l.zvijezda, d.polumjesec; dolje dvije okrunjene glave. B. i l.k, L. križišta R, d. ljljan; iza glava kružić. Dobro sačuvan. Pol.kal.: 3. T.: 0.75g. 538:ZAG E21588.
- 44 Av.: REXZCL AVONR, Kuna trči nal.; gore i dolje šesterokraka zvijezda. B. i l.k. Rv.: o-o, Patrijarhalni križ; gore l.zvijezda, d.polumjesec s kružićem; dolje dvije okrunjene glave. B. i l.k, Iz križišta izlaze dva kružića. Dobro sačuvan. Pol.kal.: 7. T.: 0.34g. 538:ZAG E20922.
- 45 Av.: REXZCL AVONIR, kao gore. Rv.: kao gore. Dobro sačuvan. Pol.kal.: 6. T.: 0.29g. 538:ZAG E20923.
- 46 Av.: REXSCL AVONIE, Kuna trči nal.; gore i dolje šesterokraka rozeta. B. i l.k. Rv.: kao gore. Dobro sačuvan. Pol.kal.: 9. T.: 0.38g. 538:ZAG E20925.
- 47 Av.: REXSCL AVONI E, Kuna trči nal.; gore i dolje šesterokraka zvijezda. B.k. Rv.: o-o, Patrijarhalni križ; gore l.zvijezda, d.polumjesec; dolje dvije okrunjene glave. B.k, L. i d. križišta kružić. Dobro sačuvan. Pol.kal.: 2. T.: 0.34g. 538:ZAG E20941.
- 48 Av.: REXSCL AVONI E, kao gore. Rv.: kao gore. Dobro sačuvan. Pol.kal.: 3. T.: 0.33g. 538:ZAG E20981.
- 49 Av.: REXSCL AVONI E, kao gore. Rv.: kao gore. Dobro sačuvan. Pol.kal.: 3. T.: 0.31g. 538:ZAG E20947. * Vjerojatno kov iz vremena Bele IV.
- 50 Av.: REXZCL AVONI E, Kuna trči nal.; gore i dolje šesterokraka zvijezda. B.k. Rv.: o-o, Patrijarhalni križ; gore l.zvijezda, d.polumjesec; dolje dvije okrunjene glave. B. i l.k, L. i d. križišta kružić. Dobro sačuvan. Pol.kal.: 6. T.: 0.31g. 538:ZAG E20983.
- 51 Av.: .REXS.C.L...AV(u abr.)ONI.E, si. kao gore. Na trbuhu kune točka(?). Dvostruki udarac. Rv.: kao gore. Dobro sačuvan. Pol.kal.: 3. T.: 0.45g. 538:ZAG E20979.
- 52 Av.: REXSCL AV(u abr.)ONI. E, kao gore. Rv.: kao gore. Dobro sačuvan. Pol.kal.: 5. T.: 0.41g. 538:ZAG E20976.
- 53 Av.: .REXSCL. .AV(u abr.)ONI.E, kao gore. Rv.: kao gore. Dobro sačuvan. Pol.kal.: 11. T.: 0.40g. 538:ZAG E20973.

- 54 Av.: .REXS.CL. AV(u abr.)ON.I.E, kao gore. Rv.: kao gore. Dobro sačuvan. Pol.kal.: 6. T.: 0.40g. 538:ZAG E20982.
- 55 Av.: REXSCL AV(u abr.)ONI E, kao gore. Rv.: kao gore. Dobro sačuvan. Pol.kal.: 1. T.: 0.39g. 538:ZAG E20971.
- 56 Av.: .R.EXSCL. AV(u abr.)ON.I.E, kao gore. Rv.: kao gore. Dobro sačuvan. Pol.kal.: 5. T.: 0.38g. 538:ZAG E20972.
- 57 Av.: REXSCL AV(u abr.)ONI E, kao gore. Rv.: kao gore. Dobro sačuvan. Pol.kal.: 1. T.: 0.37g. 538:ZAG E20965.
- 58 Av.: REXSCL AV(u abr.)ONI E, si. kao gore. Rv.: kao gore. Dobro sačuvan. Pol.kal.: 7. T.: 0.36g. 538:ZAG E20966.
- 59 Av.: REXSCL AV(u abr.)ONI E, kao gore. Rv.: kao gore. Dobro sačuvan. Pol.kal.: 1. T.: 0.36g. 538:ZAG E20977.
- 60 Av.: REXSCL AV(u abr.)ONI E, kao gore. Rv.: kao gore. Dobro sačuvan. Pol.kal.: 1. T.: 0.34g. 538:ZAG E20970.
- 61 Av.: REXSCL AV(u abr.)ONE, kao gore. Rv.: si. kao gore; polumjesec s kružićem. Dobro sačuvan. Pol.kal.: 11. T.: 0.33g. 538:ZAG E20924.
- 62 Av.: .R.EXS.C.L...AV(u abr.)ONI.E, kao gore. Rv.: si. kao gore. Dobro sačuvan. Pol.kal.: 1. T.: 0.33g. 538:ZAG E20980.
- 63 Av.: .REXSC.L...AV(u abr.)O.N.I. E, kao gore. Dvostruki udarac. Rv.: kao gore. Dobro sačuvan. Pol.kal.: 9. T.: 0.31g. 538:ZAG E20975.
- 64 Av.: REXSCL AV(u abr.)ONIA, kao gore. B.k. Rv.: kao gore. Dobro sačuvan. Pol.kal.: 7. T.: 0.30g. 538:ZAG E20962.
- 65 Av.: REXSCL AV(u abr.)ONI E, kao gore. Rv.: kao gore. Dobro sačuvan. Pol.kal.: 7. T.: 0.30g. 538:ZAG E20969.
- 66 Av.: REXSCL AV(u abr.)ONI (E), si. kao gore. Na trbuhu kune točka. Rv.: kao gore. Dobro sačuvan. Pol.kal.: 1. T.: 0.29g. 538:ZAG E20978.
- 67 Av.: REXSCL AV(u abr.)ONIE, kao gore. Rv.: kao gore. Dobro sačuvan. Pol.kal.: 6. T.: 0.28g. 538:ZAG E20957.
- 68 Av.: REXSCL AV(u abr.)ONIE, kao gore. Točka na trbuhu kune. Rv.: si. kao gore. Iz križišta izlaze dva kružića. Dobro sačuvan. Pol.kal.: 9. T.: 0.34g. 538:ZAG E20911.
- 69 Av.: REXSCL AONIE, Kuna trči nal.; gore i dolje šesterokraka zvijezda. B.k. Na trbuhu kune točka. Rv.: o-o, Patrijarhalni križ; gore 1.zvijezda, d.polumjesec; dolje dvije okrunjene glave. B. i l.k, L. i d. križišta kružić. Dobro sačuvan. Pol.kal.: 12. T.: 0.49g. 538:ZAG E20950.
- 70 Av.: REXSCL AONIIE, si. kao gore. Na trbuhu kune dvije točke. Rv.: kao gore. Dobro sačuvan. Pol.kal.: 1. T.: 0.48g. 538:ZAG E20953.
- 71 Av.: .R.E.X.S.C.L. A.O.N.I. E., kao gore. Rv.: kao gore. Izlizan. Pol.kal.: 9. T.: 0.48g. 538:ZAG E20990.
- * Vjerojatno kov iz vremena Bele IV.
- 72 Av.: REXSCL AONIE, kao gore. Na trbuhu kune točka. Rv.: kao gore. Dobro sačuvan. Pol.kal.: 6. T.: 0.46g. 538:ZAG E20930.
- 73 Av.: REXSCL AONIE, kao gore. Rv.: kao gore. Dobro sačuvan. Pol.kal.: 3. T.: 0.46g. 538:ZAG E20934.
- 74 Av.: REXSCL AONIE, kao gore. Na trbuhu kune točka. Rv.: kao gore. Dobro sačuvan. Pol.kal.: 7. T.: 0.45g. 538:ZAG E20956.
- 75 Av.: REXSCL AONIIE, kao gore. Rv.: kao gore. Dobro sačuvan. Pol.kal.: 1. T.: 0.45g. 538:ZAG E20960.
- 76 Av.: REXSCL AONI E, kao gore. Na trbuhu kune točka. Rv.: kao gore. Dobro sačuvan. Pol.kal.: 2. T.: 0.45g. 538:ZAG E20988.
- 77 Av.: REXSCL AONI E, kao gore. Rv.: kao gore. Dobro sačuvan. Pol.kal.: 12. T.: 0.44g. 538:ZAG E20938.
- 78 Av.: REXSCL AONIE, kao gore. Rv.: kao gore. Dobro sačuvan. Pol.kal.: 3. T.: 0.44g. 538:ZAG E20948.
- 79 Av.: REXSCL AONI E, kao gore. Rv.: kao gore. Dobro sačuvan. Pol.kal.: 9. T.: 0.44g. 538:ZAG E20964.
- 80 Av.: REXSCL AV(u abr.)ONI E, kao gore. B.k. Rv.: kao gore. Dobro sačuvan. Pol.kal.: 5. T.: 0.41g. 538:ZAG E20959.
- 81 Av.: REXSCL AONIIE, kao gore. Na trbuhu kune točka (?). Rv.: kao gore. Dobro sačuvan. Pol.kal.: 6. T.: 0.41g. 538:ZAG E20961.
- 82 Av.: REXSCL AV(u abr.)ONI E, kao gore. Rv.: kao gore. Dobro sačuvan. Pol.kal.: 6. T.: 0.41g. 538:ZAG E20968.
- 83 Av.: REXSCL AONIE, kao gore. Rv.: kao gore. Dobro sačuvan. Pol.kal.: 3. T.: 0.41g. 538:ZAG E20986.
- 84 Av.: REXSCL AONIE, kao gore. Na trbuhu kune točka. Rv.: kao gore. Dobro sačuvan. Pol.kal.: 9. T.: 0.40g. 538:ZAG E20939.
- 85 Av.: REXSCL AONI E, kao gore. Rv.: kao gore. Dobro sačuvan. Pol.kal.: 3. T.: 0.40g. 538:ZAG E20942.
- 86 Av.: REXSCL AONI E, kao gore. Rv.: kao gore. Točka ispred d. glave. Dobro sačuvan. Pol.kal.: 1. T.: 0.39g. 538:ZAG E20929.

- 87 Av.: REXSCLAONIE, kao gore. Rv.: kao gore. Dobro sačuvan. Pol.kal.: 6. T.: 0.39g. 538:ZAGE20952.
 88 Av.: REXSCLAONIE, kao gore. Rv.: kao gore. Dobro sačuvan. Pol.kal.: 7. T.: 0.39g. 538:ZAG E20974.
 89 Av.: REXSCLAONI E (=ERXSCLAONI A), kao gore. Rv.: o-o, Patrijarhalni križ; gore 1.zvijezda, d.polumjesec; dolje dvije okrunjene glave. B.k. Dobro sačuvan. Pol.kal.: 6. T.: 0.39g. 538:ZAG E20987.
 90 Av.: REXSCLAONI E (u abr.)ONI E, kao gore. Rv.: si. kao gore. L. i d. križišta kružić. Dobro sačuvan. Pol.kal.: 9. T.: 0.38g. 538:ZAG E20963.
 91 Av.: REXSCLAONI A, kao gore. Rv.: kao gore. Dobro sačuvan. Pol.kal.: 1.T.:0.38g. 538:ZAGE20989.
 92 Av.: REXSCLAONI E, kao gore. Rv.: kao gore. Dobro sačuvan. Pol.kal.: 5. T.: 0.37g. 538:ZAG E20936.
 93 Av.: REXSCLAONI E, kao gore. Na trbuhu kune točka. Rv.: kao gore. Dobro sačuvan. Pol.kal.: 1. T.: 0.37g. 538:ZAG E20940.
 94 Av.: REXSCLAONI A (u abr.)ONI A, kao gore. Rv.: kao gore. Dobro sačuvan. Pol.kal.: 10. T.: 0.37g. 538:ZAG E20991.
 95 Av.: REXSCLAONIE, kao gore. Rv.: kao gore. Dobro sačuvan. Pol.kal.: 9. T.: 0.36g. 538:ZAG E20932.
 96 Av.: REXSCLAONIE, kao gore. Rv.: kao gore. Dobro sačuvan. Pol.kal.: 3. T.: 0.36g. 538:ZAG E20943.
 97 Av.: REXSCLAONI E, kao gore. Rv.: kao gore. Dobro sačuvan. Pol.kal.: 11. T.: 0.35g. 538:ZAG E20984.
 98 Av.: .REXSCLAONI E (u abr.)ON.I. E, kao gore. Rv.: kao gore. Izlizan. Pol.kal.: 2. T.: 0.34g. 538:ZAG E20931.
 99 Av.: REXSCLAONIE, kao gore. Rv.: kao gore. Dobro sačuvan. Pol.kal.: 7. T.: 0.33g. 538:ZAGE20933.
 100 Av.: REXSCLAONI E, Kuna trči nal.; gore i dolje šesterokraka zvijezda, 2 l.k, Na trbuhu kune točka. Rv.: kao gore. Dobro sačuvan. Pol.kal.: 9. T.: 0.33g. 538:ZAG E20935.
 101 Av.: REXSCLAONI E (u abr.)ONI E, si. kao gore. Rv.: kao gore. Izlizan. Pol.kal.: 6. T.: 0.33g. 538:ZAG E20945.
 102 Av.: REXSCLAONI E, Kuna trči nal.; kao gore. Dvostruki udarac. Rv.: kao gore. Dobro sačuvan. Pol.kal.: 6. T.: 0.33g. 538:ZAG E20958.
 103 Av.: .REXSCLAONI E (u abr.)ON.I.E, kao gore. Rv.: kao gore. Dobro sačuvan. Pol.kal.: 1. T.: 0.32g. 538:ZAG E20967.
 104 Av.: REXSCLAONI E, kao gore. Rv.: kao gore. Dobro sačuvan. Pol.kal.: 1. T.: 0.32g. 538:ZAG E20985.
 105 Av.: REXSCLAONI E, kao gore. Rv.: kao gore. Dobro sačuvan. Pol.kal.: 6. T.: 0.31g. 538:ZAG E20954
 106 Av.: REXSCLAONIE, kao gore. Rv.: kao gore. Dobro P-P- sačuvan. Pol.kal.: 10. T.: 0.30g. 538:ZAG E20951.
 107 Av.: REXSCLAONIE, kao gore. Rv.: kao gore. Dobro sačuvan. Pol.kal.: 11. T.: 0.29g. 538:ZAG E20937.
 108 Av.: REXSCLAONIE, kao gore. Rv.: kao gore. Dobro sačuvan. Pol.kal.: 1. T.: 0.28g. 538:ZAG E20946.
 109 Av.: REXSCLAONI E (u stvari ERXSCLAONI A), kao gore. Rv.: kao gore. Dobro sačuvan. Pol.kal.: 5. T.: 0.26g. 538:ZAG E20949.
 110 Av.: REXSCLAONIE, kao gore. Rv.: o-o, Patrijarhalni križ; gore 1.zvijezda, d.polumjesec; dolje dvije okrunjene glave. B.i l.k. Dobro sačuvan. Pol.kal.: 3. T.: 0.23g. 538:ZAG E20955.
 111 Av.: REXSCLAONI E, kao gore. Rv.: kao gore. Dobro sačuvan. Pol.kal.: 3. 538:ZAG E20944.

SKUPNI NALAZ BIHAĆ 1933. (Table 15,B-16,A)

Otkupljeno od Margite Wimenthal, Zagreb, Srebrnjak 35 -

Objava: Mirnik *BAR* 95/1981: 105, br.453; *Obol* 1981: 17, br.37; *NV* 35/1993, 4656-61.

Karlo I. Robert (1301-1342)

Stjepan IV.Babonić (1310-1316)

I -

4 Slavonski banovac 1310-1316; Zagreb; Rengjeo 210; K-S

5-

6 Slavonski banovac 1310-1316; Zagreb; Rengjeo 210 si K-S

7 Slavonski banovac 1310-1316; Zagreb; Rengjeo 210 si K-S

8-

9 Slavonski banovac 1310-1316; Zagreb; Rengjeo 210 si K-S

10-

II Slavonski banovac 1310-1316; Zagreb; Rengjeo 211 si K-S

Ivan Babonić (1316-1322)

12 Slavonski banovac 1316-1322; Zagreb; Rengjeo 214 si K-I

13-

18 - Slavonski banovac 1316-1322; Zagreb; Rengjeo 216 si K-I

19 Slavonski banovac 1316-1322; Zagreb; Rengjeo 216 si R-I

20 Slavonski banovac 1316-1322; Zagreb; Rengjeo 223; K-I

21 Slavonski banovac 1318-1322; Zagreb; Rengjeo 216 si K-I

Mikac Mihaljević (1325-1343)

22 Slavonski banovac 1325-1342; Zagreb; Rengjeo 310 si R(naopako)-M
 23 Slavonski banovac 1325-1343; Zagreb; Rengjeo 310 si .R(naopako)-M

1 AT.: +MOnETAREGISP(ro)SCLAVOnIA između dvije b.k, Kuna trči nal.; gore i dolje zvijezda. Rv.: K-S (sa cirkumfleksima), Patrijarhalni križ; gore 1.zvijezda, d.polumjesec; dolje dvije okrunjene glave. B.k, Iz križišta izlaze dva ljljana. Izlizan. Pol.kal.: 7. T.: 0.87g. 538:ZAG E37494.

2 Av.: +MOnETAREGISP(ro)SCLAVOnIA, kao gore. Dvostruki udarac. Rv.: kao gore. Izlizan. Pol.kal.: 2. T.: 0.75g. 538:ZAG E37493.

3 Av.: +MOnETAEGISP(ro)SCLAVOnIA, kao gore. Rv.: kao gore. Izlizan. Pol.kal.: 3. T.: 0.74g. 538:ZAG E37492.

4 Av.: +MOnETAREGISP(ro)SCLAVOnIA, kao gore. Rv.: kao gore. Izlizan. Pol.kal.: 3. T.: 0.64g. 538:ZAG E37491.

5 Av.: +MOnETAREGISP(ro)SCLAVOnIA, kao gore. Rv.: kao gore. Izlizan. Pol.kal.: 12. T.: 0.87g. 538:ZAG E37496.

6 Av.: +MOnETAREGISP(ro)SLAVOnIA kao gore. Rv.: kao gore. Izlizan. Pol.kal.: 2. T.: 0.79g. 538:ZAG E37497.

7 Av.: +MOnETAREGISP(ro)SCLAVOnIA, kao gore. Rv.: kao gore. Izlizan. Pol.kal.: 1. T.: 0.77g. 538:ZAG E37489.

8 Av.: +MOnETAREGISP(ro)SCLAVOnIA, kao gore. Rv.: kao gore. Izlizan. Pol.kal.: 7. T.: 0.68g. 538:ZAG E37495.

9 Av.: +MOnETAREGISP(ro)SCLAVOnIA, kao gore. Rv.: kao gore. Izlizan. Pol.kal.: 7. T.: 0.65g. 538:ZAG E37499.

10 Av.: +O ETAREGISP(ro)SCLAVOnIA, kao gore. Rv.: kao gore. Izlizan. Pol.kal.: 1. T.: 0.84g. 538:ZAG E37490.

11 Av.: +MOnETAREGISP(ro)SCLAVOnIA, kao gore. Rv.: kao gore. Izlizan. Pol.kal.: 2. T.: 0.71g. 538:ZAG E37498.

12 Av.: +MOnETAREGISP(ro)SCLAVOnIA, kao gore. Rv.: K-I (sa cirkumfleksima), Patrijarhalni križ; gore 1.zvijezda, d.polumjesec; dolje dvije okrunjene glave. B.k, Iz križišta izlaze dva ljljana. Izlizan. Pol.kal.: 5. T.: 0.68g. 538:ZAG E37500.

13 Av.: +MOnETAREGISP(ro)SCLAVOnIA, kao gore. Rv.: si. kao gore. Iz križišta izlaze dva pupoljka. Izlizan. Pol.kal.: 11. T.: 0.96g. 538:ZAG E37502.

14 Av.: +MO TAREGISP(ro)SCLAVOnIA, kao gore. Rv.: si. kao gore. Iz križišta izlaze dva ljljana. Izlizan. Pol.kal.: 9. T.: 0.78g. 538:ZAG E37505.

15 Av.: +MOnETAREGISP(ro)CLAVOnIA, kao gore. Rv.: kao gore. Izlizan. Pol.kal.: 2. T.: 0.76g. 538:ZAG E37503.

16 Av.: +MOnETAREGISP(ro)SCLAVOnIA, kao gore. Rv.: kao gore. Izlizan. Pol.kal.: 2. T.: 0.74g. 538:ZAG E37501.

17 Av.: +MOnETAREGP(ro)SCLAVOnIA, kao gore. Rv.: kao gore. Izlizan. Pol.kal.: 1. T.: 0.72g. 538:ZAG E37506.

18 Av.: +MOnETREGISP(ro)SCLAVOnIA, kao gore. Rv.: kao gore. Ogreben. Pol.kal.: 3. T.: 0.65g. 538:ZAG E37504.

19 Av.: +MOnETAREGISP(ro)SCLAVOnIA, kao gore. Rv.: R-I (sa cirkumfleksima), si. kao gore. Izlizan. Pol.kal.: 2. T.: 0.60g. 538:ZAG E37508.

20 Av.: +MOnETAREGISP(ro)SCLAVOnIA, kao gore. Rv.: K-I (sa cirkumfleksima), kao gore. Izlizan. Pol.kal.: 2. T.:P-P-0.95g. 538:ZAG E37509.

21 Av.: +MOnETAREGISP(ro)SCLAVOnIA, kao gore. Rv.: si. kao gore. L. i d. križišta ljljan. Izlizan. Pol.kal.: 2. T.: 0.72g. 538:ZAG E37507.

22 Av.: +MONE(u abr.)TARISPCLAV(u abr.)ONIA između dvije b.k, Kuna trči nad.; gore kruna; dolje polumjesec sa zvijezdom. Rv.: R(naopako)-M, Patrijarhalni križ; dolje dvije okrunjene glave. B. i l.k, L. i d. križišta ptica okrenuta na van. Izlizan. Pol.kal.: 5. T.: 0.56g. 538:ZAG E37486.

23 Av.: +MONE(u abr.)TAP.EGISP(ro)SCLAV(u abr.)ONIA, kao gore. Rv.: .R(naopako)-M, si. kao gore. Izlizan. Pol.kal.: 2. T.: 0.72g. 538:ZAG E37485.

SKUPNI NALAZ BRDARI, PRIJE 1900. (Tabla 16,B)

Truhelka 1897: 100,104,106,110-24,127-33; Nuber 1899: 472;
 Hrčić 1939: 10; Metcalf 1965: 215; Szekely 1979: 11,141-47;
 Mirnik *BAR* 95/1981: 105, br.458

Karlo I. Robert (1301-1342)

Mikac Mihaljević (1325-1343)

1 Slavonski banovac 1325-1343; Zagreb; Rengjeo - M-B

2 Slavonski banovac 1325-1343; Zagreb; Rengjeo - m(nad.)-R(naopako)

1 Av.: +*MonETAPEGSPSCLAVONI* između dvije b.k, Kuna trči nad.; gore kruna, dolje polumjesec sa zvijezdom. Rv.: M-B, Patrijarhalni križ; dolje dvije okrunjene glave. B. i l.k, L. i d. križišta ptica okrenuta na van. Okrhan. Pol.kal.: 3. T.: 0.52g. 538:ZAG E21679.

* Možda pripada ostavi.

2 Av.: **MONETAPEGCLLAV*(u abr.)*ONIA* između dvije b.k, Kuna trči nad.; gore kruna, dolje polumjesec sa zvijezdom. Rv: m(zaokrenuto nad.)-R(naopako), Patrijarhalni križ; dolje dvije okrunjene glave. B.k, L. i d. križišta ptica na van. Izlizan. Pol.kal.: 6. T.: 0.69g. 538:ZAG E21678.

SKUPNI NALAZ METLIKA, PRILJE 1899. (Tabla 16,C)

Iz zbirki Brunšmid i Nuber; Metcalf 1965: 157, op;

Mirnik *BAR* 95/1981: 112, br.503; degenerirani natpis

Karlo I. Robert (1301-1342)

Mikac Mihaljević (1325-1343)

1- Slavonski banovac 1325-1343; Zagreb; Rengjeo 373 si B-M(W)

2- Slavonski banovac 1325-1343; Zagreb; Rengjeo 376 si M-B

3- Slavonski banovac 1325-1343; Zagreb; Rengjeo 379 si M-B

4- Slavonski banovac 1325-1343; Zagreb; Rengjeo - B-W

1 Av.: *MONTARE()**STRIA* između dvije b.k, Kuna trči nad.; gore kruna, dolje polumjesec sa zvijezdom, Ispod kunine glave rozeta(?). Rv.: B-M., Patrijarhalni križ; dolje dvije okrunjene glave. B. k, L. i d. križišta ptica na van. Izlizan. Pol.kal.: 3. T.: 0.65g. 538:ZAG E21700.

2 Av.: +*ZATATAMOPTTMONS* između dvije b.k, Kuna trči nad.; gore kruna, dolje polumjesec sa zvijezdom. Rv.: M-B, si. kao gore. Pol.kal.: 1. T.: 0.43g. 538:ZAG E21692.

3 Av.: +*KLAPSGICRSCLAVONIA*, kao gore. Rv.: W-B., Patrijarhalni križ; gore 1. ljljan i d.križ (?): dolje dvije okrunjene glave. B.k, L. i d. križišta ptica na van. Izlizan. Pol.kal.: 9. T.: 0.44g. 538:ZAG E21697.

4 Av.: +*SMTZIALRPOITMMPECIB* između dvije b.k, Kuna trči nad.; gore kruna, dolje polumjesec sa zvijezdom, Ispod kunine glave rozeta. Rv.: B-W, Patrijarhalni križ; dolje dvije okrunjene glave. B.k, L. i d. križišta ptica na van. Izlizan. Pol.kal.: 3. T.: 0.47g. 538:ZAG E21707.

Rukopis primljen 18. VIII 1991.

Rukopis prihvaćen 2. XII 1991.

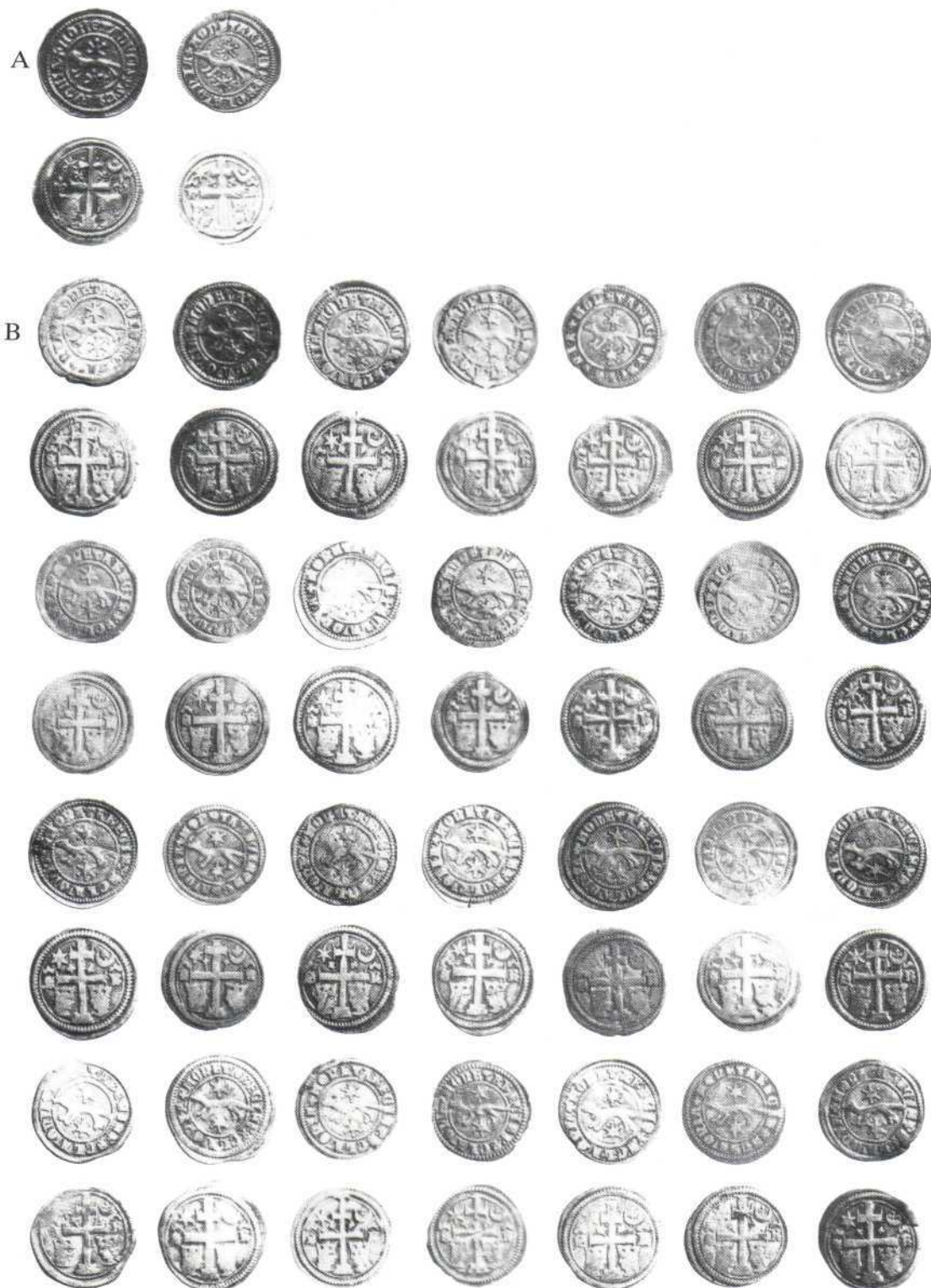

A - Zagreb (1-2); B - Batina (1-28)
Tabla 1 - Tafel 1

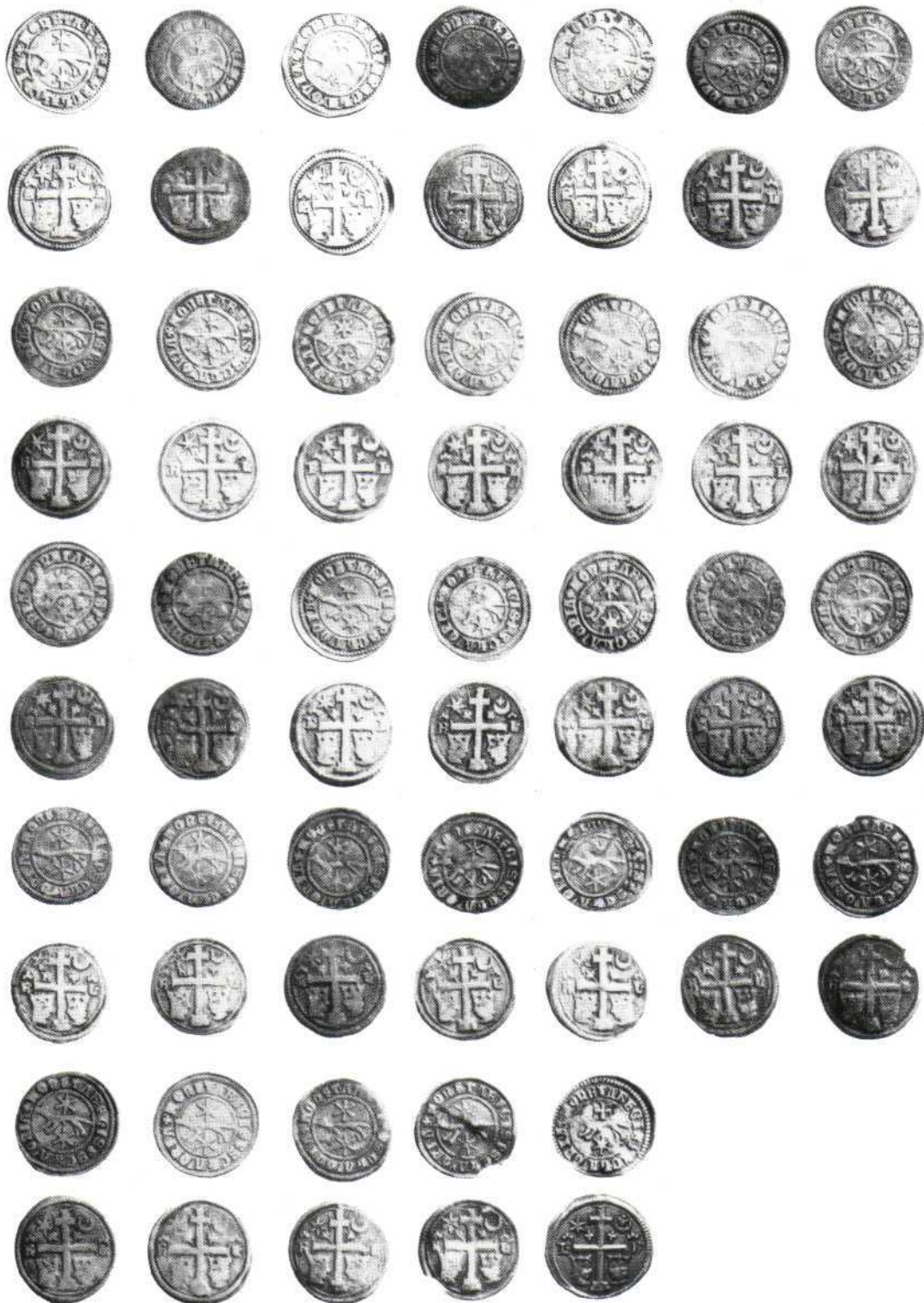

Batina (29-61)
Tabla 2 - Tafel 2



Rude (1-5, 5a, 6-35)

Tabla 3 – Tafel 3

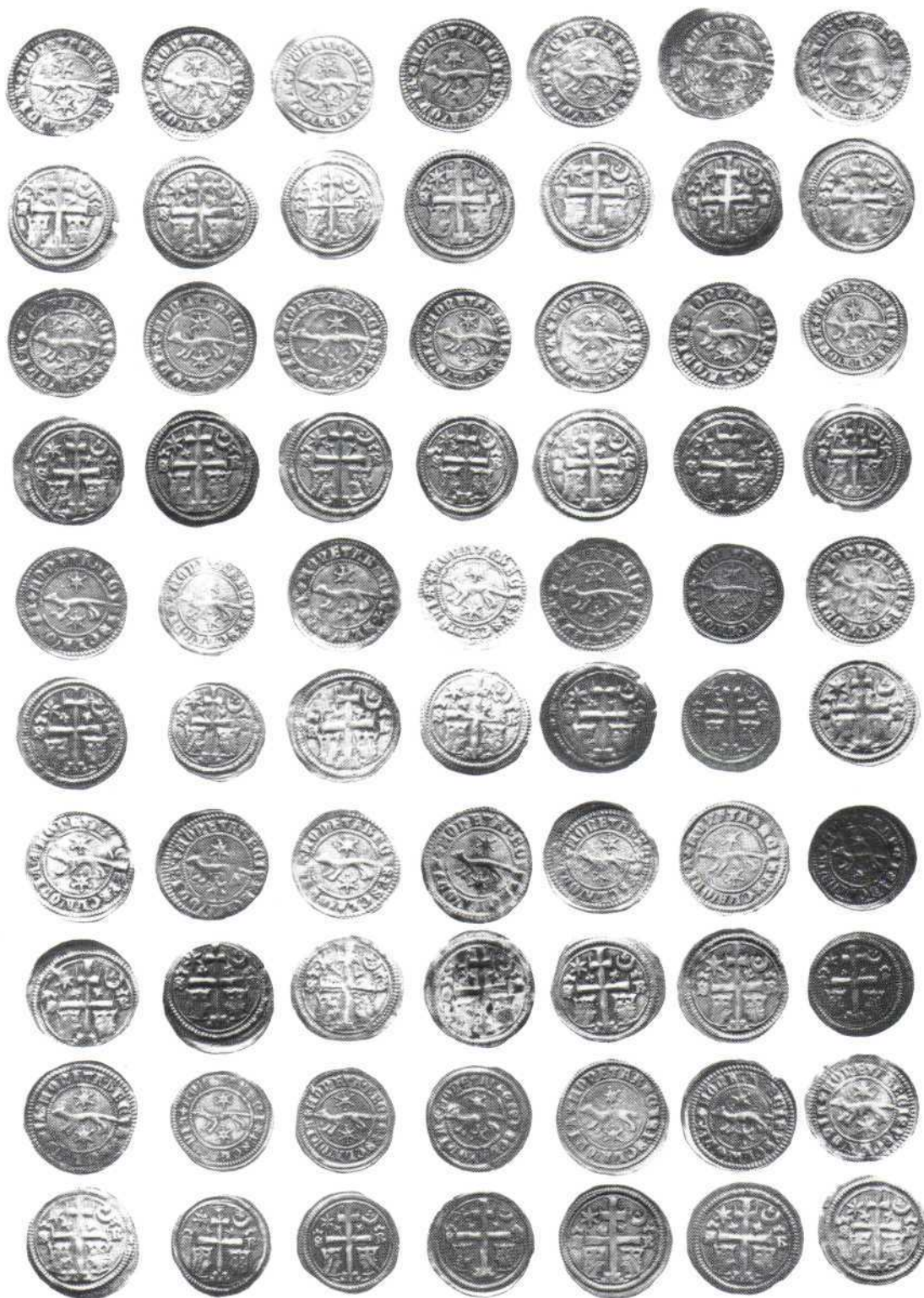

Rude (36-70)
Tabla 4 – Tafel 4

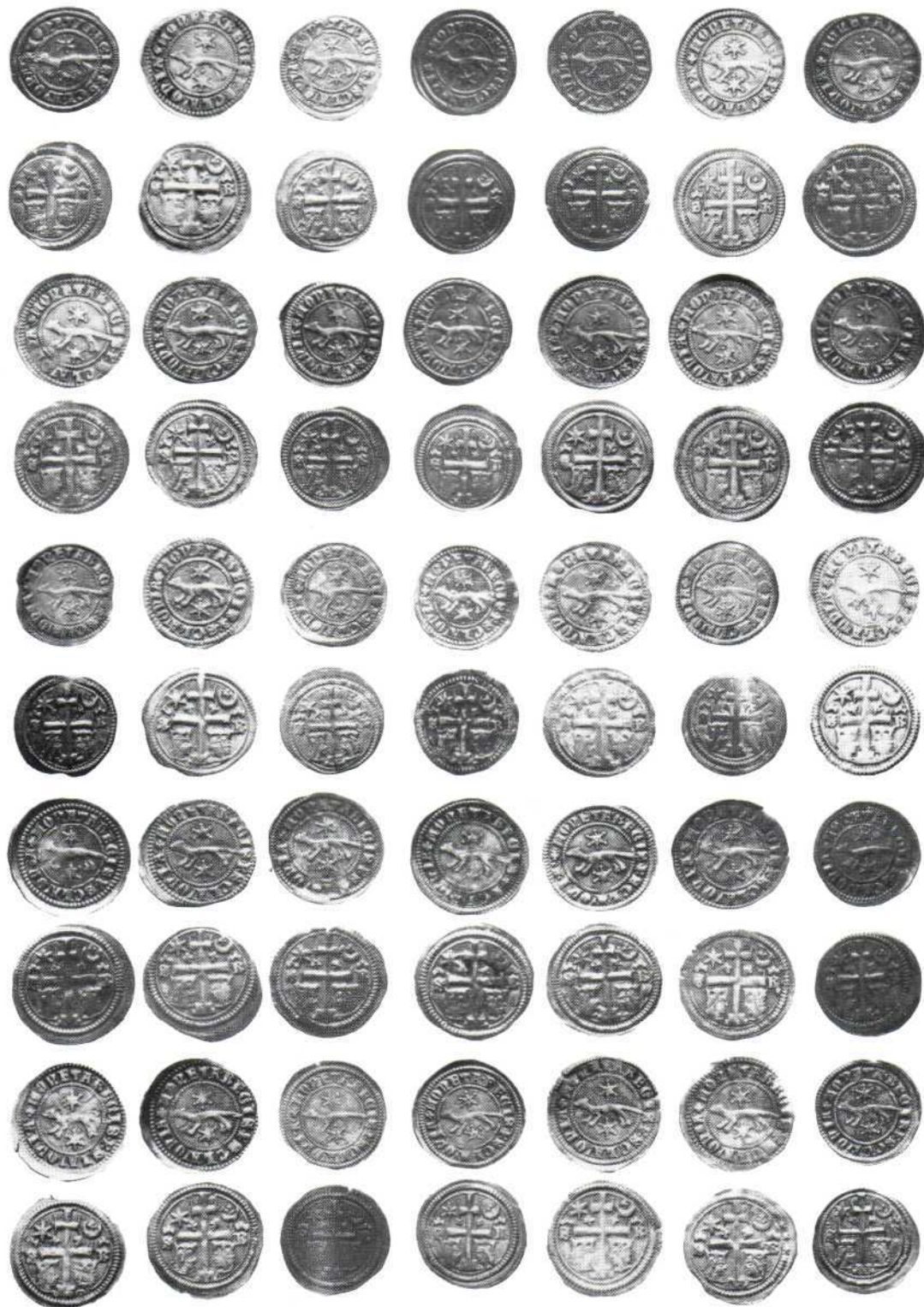

Rude (71-105)
Tabla 5 – Tafel 5



Rude (106-140)
Tabla 6 - Tafel 6



Rude (141-175)
Tabla 7 – Tafel 7



Rude (176-177, 177a 178-195, 195a, 196-208)

Tabla 8 = Tafel 8



Rude (209-245)
Tabla 9 – Tafel 9



A – Rude (244-263); B – Sokolovac (1-7); C – Mitrovica (1-7)

Tabla 10 – Tafel 10

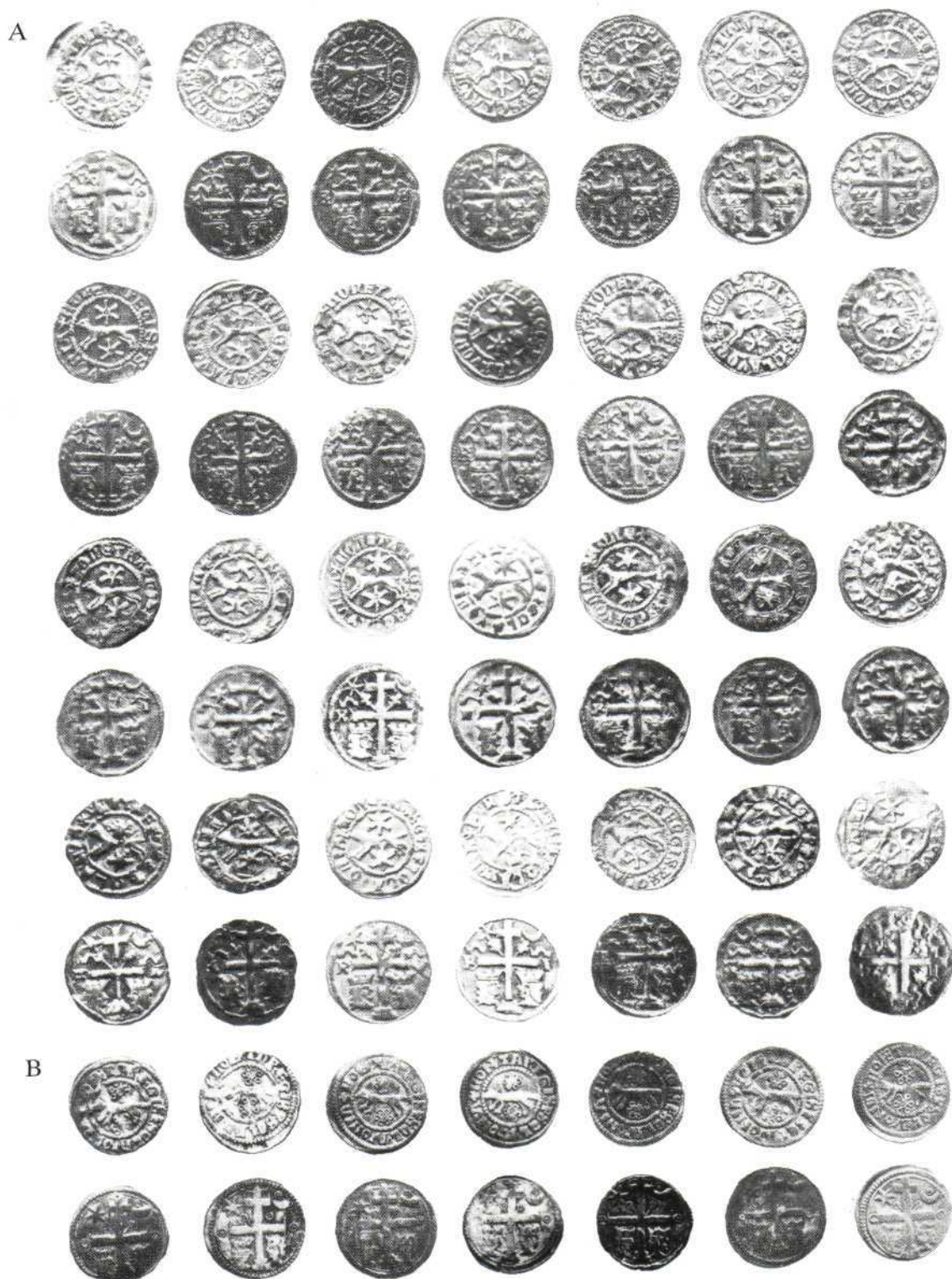

A – Kalata (1-28); B – Hrvatska/Slavonija (1-7)

Tabla 11 – Tafel 11

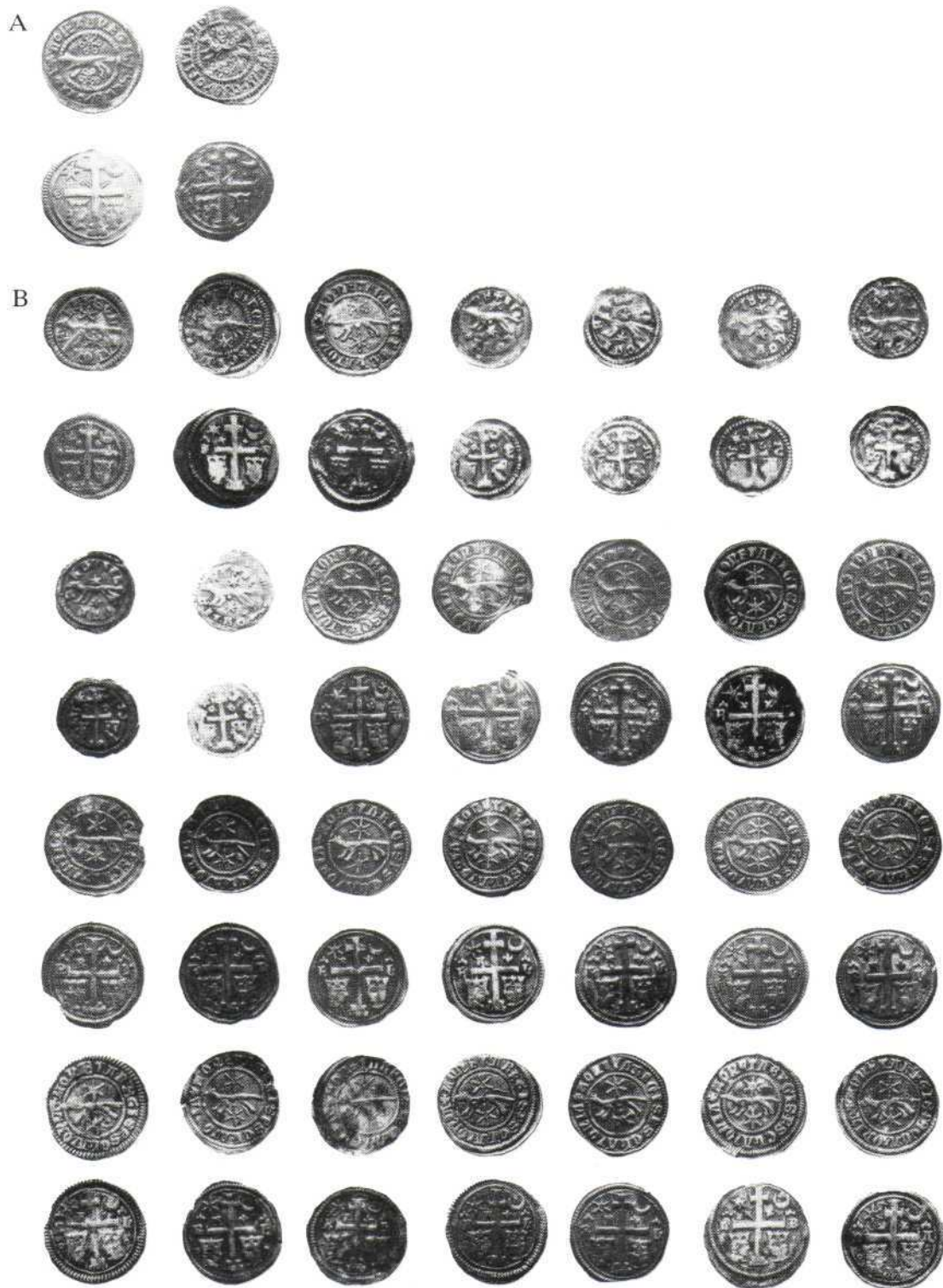

A – Hrvatska/Slavonija (8-9); B – Poljančani (1-28)

Tabla 12 – Tafel 12

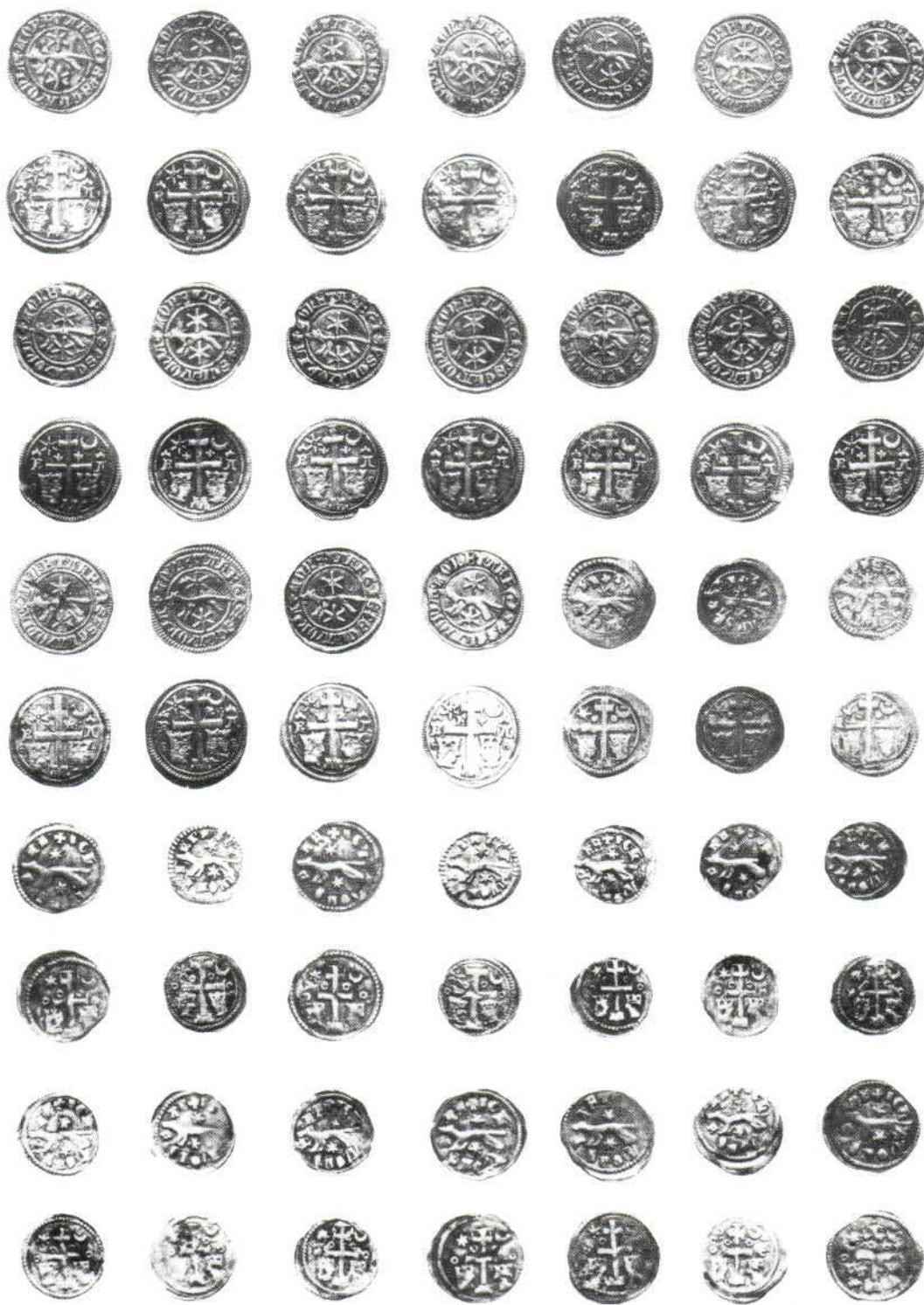

Poljančani (29-63)
Tabla 13 – Tafel 13

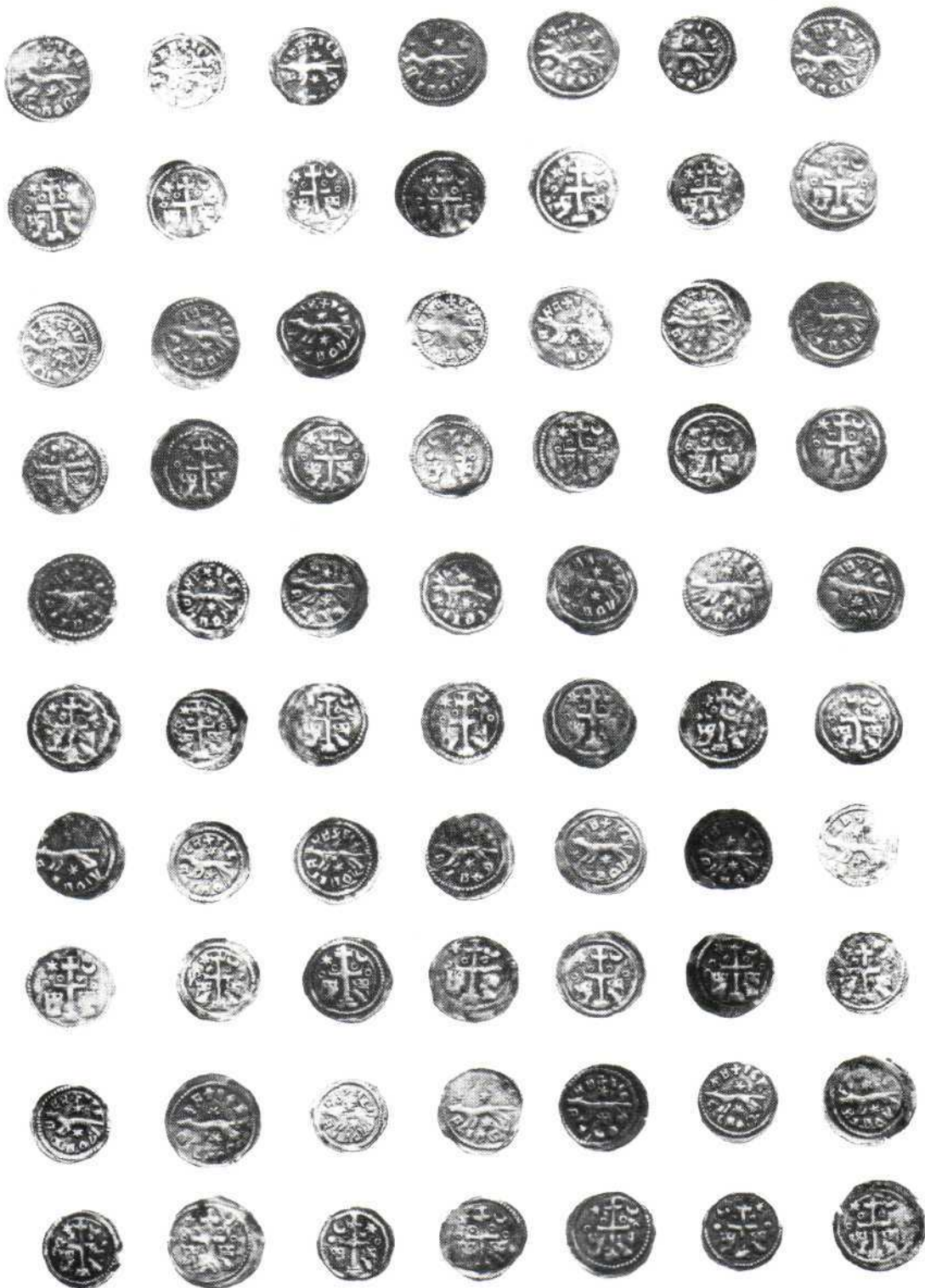

Poljančani (63-98)
Tabla 14 - Tafel 14

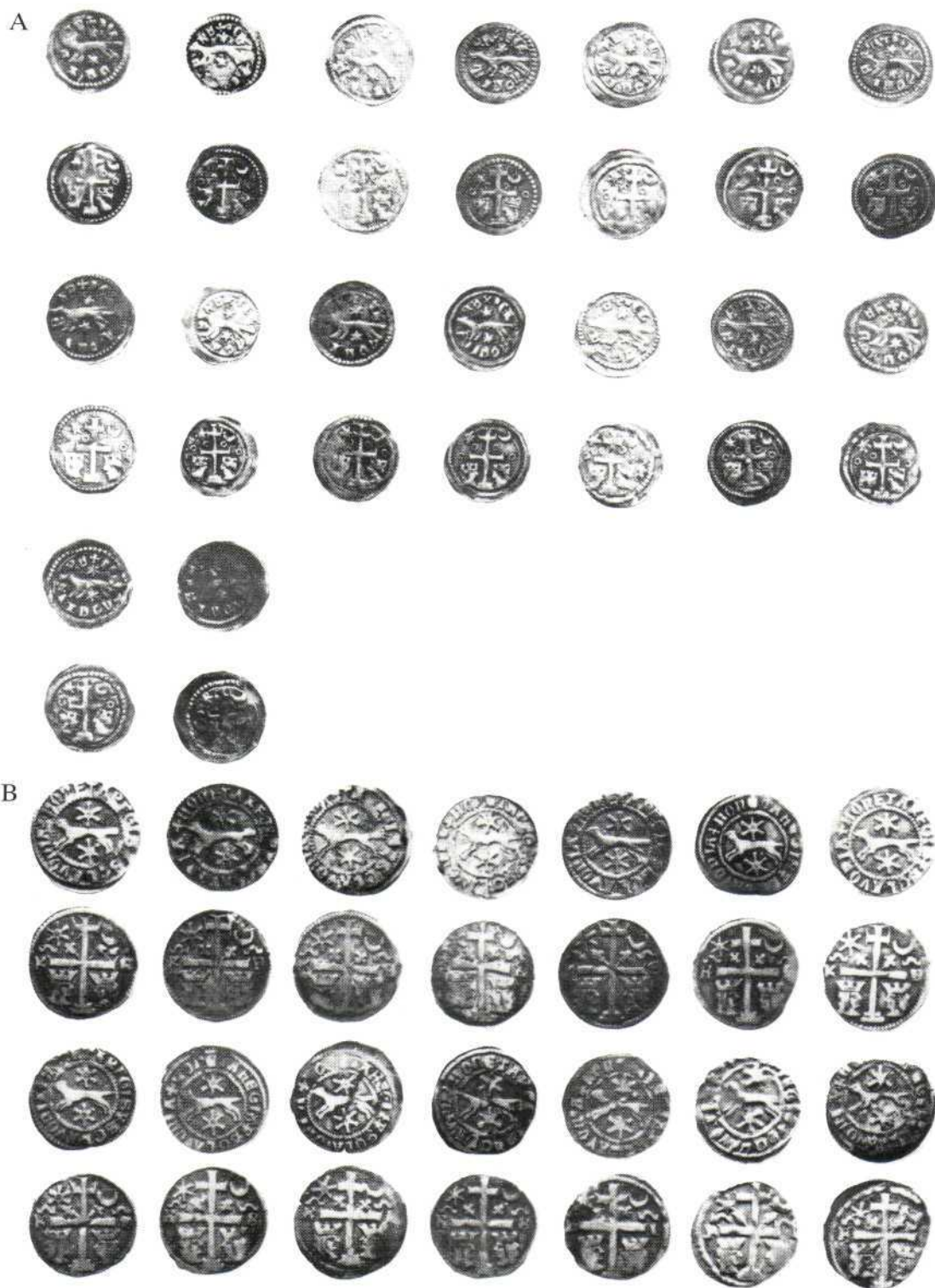

A - Poljančani (90-114); B - Bihać (1-14)

Tabla 15 - Tafel 15

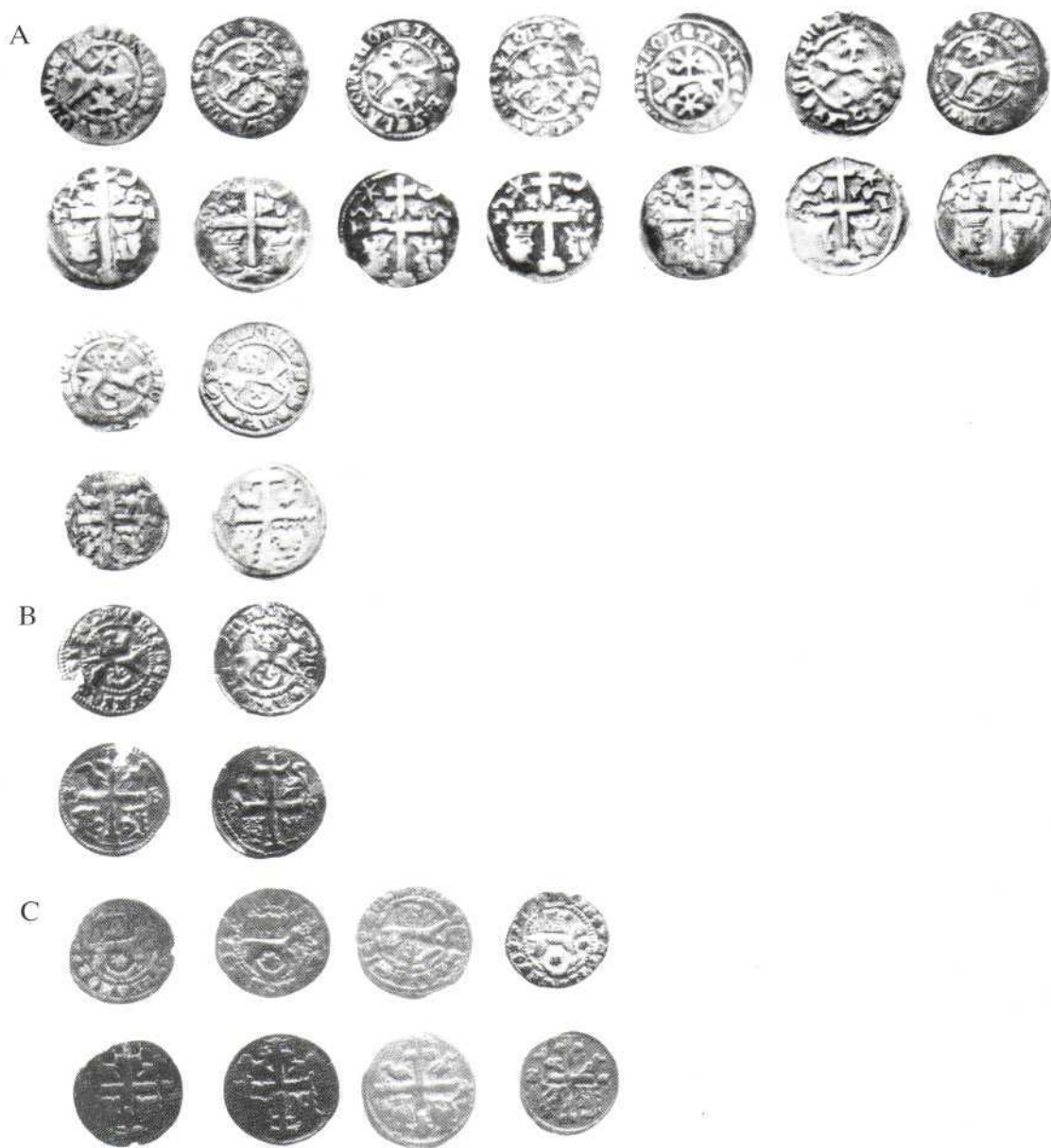

A – Bihać (15-23); B – Brdari (1-2); C – Metlika (1-4)

Tabla 16 – Tafel 16

IGOR URANIĆ

*Selska cesta 121 F
Zagreb*

PRILOZI O SKARABEJIMA SRCA U ARHEOLOŠKOME MUZEJU U
ZAGREBU

UDK 904:73.023.2 (32)
Izvorni znanstveni rad

Ovim radom autor želi na primjercima skarabeja srca koji se čuvaju u zbirci Arheološkog muzeja ukazati na tradiciju njihove izrade te pojasniti značenje koje su ovi imali u vjerovanjima starih Egipćana.

Skarabeji su egipatski amuleti u obliku kukca balegara, a jedan su od najčešćih produkata staroegipatske umjetnosti. Bili su izrađivani uglavnom od gipsa, keramike te raznih vrsta kamena, a tijekom cijele povijesti egipatskoga kraljevstva imali su važnu vjersku funkciju i izrazito složenu simboliku. Najstariji primjerci koji su pronađeni potječu već iz razdoblja predinastičkog Egipta. Korišteni su u kultne svrhe već u vrijeme kulture Naqade koja je prethodila nastanku sjeverne i južne egipatske države, čijim će ujedinjenjem, početkom trećeg tisućljeća prije Krista, nastati Staro kraljevstvo. U nekim grobovima u Abidosu, datiranim na razdoblje neposredno prije prve dinastije (oko 3100 g. prije Krista) pronađene su posude s osušenim balegarima koji su po svemu sudeći mogli biti neka vrst zavjetnih darova umrlima.

Glasoviti engleski istraživač Egipta i kolekcionar Flinders Petrie, koji je objavio svoju bogatu zbirku skarabeja, razlikuje pet rodova te vrste kukca koju su Egipćani imitirali pri izradi amuleta. To su: *Scarabeus venerabilis*, *Catharsius*, *Copris*, *Gymnopleurus* i *Hypselogenia*.^x Unatoč tome za sve amulete toga tipa uvriježena je uporaba naziva skarabej, budući da najveći dio primjeraka odgovara upravo prvom od pet navedenih životinjskih rodova. Prvi od navedenih rodova (*Scarabeus*) ima rebrastu elitru (zadak). Vrstu *Catharsius* karakterizira kockasta glava, a *Copris* ravna crta između toraksa i elitre koja čini pravilno slovo T. *Gymnopleurus* je prepoznatljiv po povinutom prednjem dijelu elitre, dok *Hypselogenia* ima zašiljenu glavu koja je od elitre odjeljena crtom u obliku slova Y.

Horapolon, Plinije, Apion i drugi antički autori poznavajući Egipt, pišu o svezi ovih vrsta kukaca s različitim božanstvima. Horapolon (1,10) je zapisao: *Postoje tri vrste balegara. Jedan slični na mačku, koja je isijavajuća po prirodi i simbol je Sunca... kip*

^x I. W. M. Flinders Petrie. *Scarabs and Cylinders with Names*. Encino USA

božanstva u Heliopolu ima oblik mačke, a skarabej (vjerojatno na glavi kipa, op.a.) ima 30 prstiju, kao što mjesec ima 30 dana. Druga vrsta ima rogove i slični na bika koji je posvećen Mjesecu. Treća vrsta je jednoroga i oblik joj upućuje na Hermesa koji je ibis.

Treću bismo vrstu lako mogli povezati s Hyselogenijem čije je rilce zašiljeno poput malog kljuna, što je vjerojatno Horapolona asocijalo na pticu ibis koja je jedan od oblika Tota, odnosno grčkog Hermesa.

U poznatom Leydenskom papirusu, koji sadrži jedan od najkasnijih i najdužih magijskih tekstova pronađenih u Egiptu, spominju se dvije vrste skarabeja: »s ribljim licem« i »s rogovima«. U Britanskom muzeju čuva se jedan brončani skarabej s rogovima.²

Pri izradi skarabeja srca i u načinu njegova prikazivanja u kasnijim razdobljima egipatskoga kraljevstva mogu se uočiti razne inovacije. Tako se u 23. dinastiji javlja krilati skarabej, dok oni na crtežima iz razdoblja 30. dinastije imaju znatno uvećane nožice. U doba helenizma pak Ptolemejci sunčano božanstvo skarabeja nazivaju Api, a prikazuju ga također s krilima. Iz toga doba potječe i krasna himna Apiju, uklesana u unutrašnjosti samog svetišta hrama u Edfu u kojoj možemo pročitati: *Kad veliki Api zasja, u Behdetu (Edfu), na velikom mjestu, on stoji naglavce na Gebovim leđima (na zemlji)*³. Kukac balegar naime ima običaj svoju balu sa ličinkama gurati sa stražnjim nogama hodajući natraške. Ta slika u svezi je s pojavom Sunca na istoku te upućuje na njegov povratak. Plutarh je zapisao: *Oni vjeruju da kod skarabeja ne postoje ženke već da svaki mužjak jednu balu, koju gura natraške, polaže u vodu, te poput Sunca - naizgled u obrnutom pravcu, prelazi preko neba kada se kreće prema zalasku.*⁴

Korijene izrazito komplicirane uloge skarabeja u egipatskoj religiji, magiji i kultici treba tražiti u tipično istočnjačkim svjetonazorima starih Egipćana koji doista podsjećaju na one narode Dalekog istoka. Tako, mišljenje starih Egipćana dopušta paralelnu punovažnost naoko posve suprotnih činjenica, odnosno, značenja pojedinih pojmova, što je značajna prepreka pri našem razumijevanju jednoga dijela teoloških promišljanja koja karakteriziraju ovu kulturu. Tako je, primjerice, skarabej ujedno simbolom Sunca, ljudskog srca, vječnog života, postanka, obnove, uskrsnuća, apoteoze i drugo. Egipatski izraz od kojeg potječe ime skarabeja triradikalni je glagol *heper (hpr)* koji znači: *postati, nastati, biti, transformirati se*, itd.⁵ Javljaju se u prilično često rabljenom izrazu *heper džes ef (hpr ds.fffio 3a. *L_)* što znači »*Onaj kojijepostaosamod sebe*«, a odnosi se na vrhovno božanstvo-stvaraoca koje u različitim kozmogonijama predstavljaju bogovi Ptah, Oziris, Atum i drugi. Kada se *heper* javlja kao imenica, najčešće se prevodi kao *forma, oblik ili pojava*⁷. Samog kukca balegara nazivali su *heperer*, a božanstvo koje mu je posvećeno *Heperi* ili *Hopri*. Glede pravog načina izgovaranja kao putokaz lingvistima može poslužiti koptski glagol *U},OYri£* ili *cg,ons(šupe ili šope)*.

To božanstvo jedan je od oblika Sunca. Obično se drži da predodžbe o skarabeju koji valjanjem svakoga jutra podiže Sunce na horizontu potječu iz razdoblja Srednjeg kraljevstva, no ima indikacija da su one mogle postojati već u doba gradnje velikih piramida. U tekstovima piramida, tim najstarijim pisanim spomenicima staroga Egipta,

2. Griffith, Thompson. *The Leyden Papyrus*. New York, 1974, XXI.10

3. Rochemonteix-Chassinat. *Le Temple D'Edfu*. Caire, 1987, I, 1. 22 Sanctuaire interieur;

4. Plutarh. *O Izidi i Ozirisu*.

5. Erman, Grapov. *Vörterbuch der ägyptischen Sprache*. Berlin, 1971, Band III. 260.7

6. Faulkner. *The Concise Dictionary of Middle Egyptian*. Oxford, 1988, 189.

7. *ibid.* 5. WB

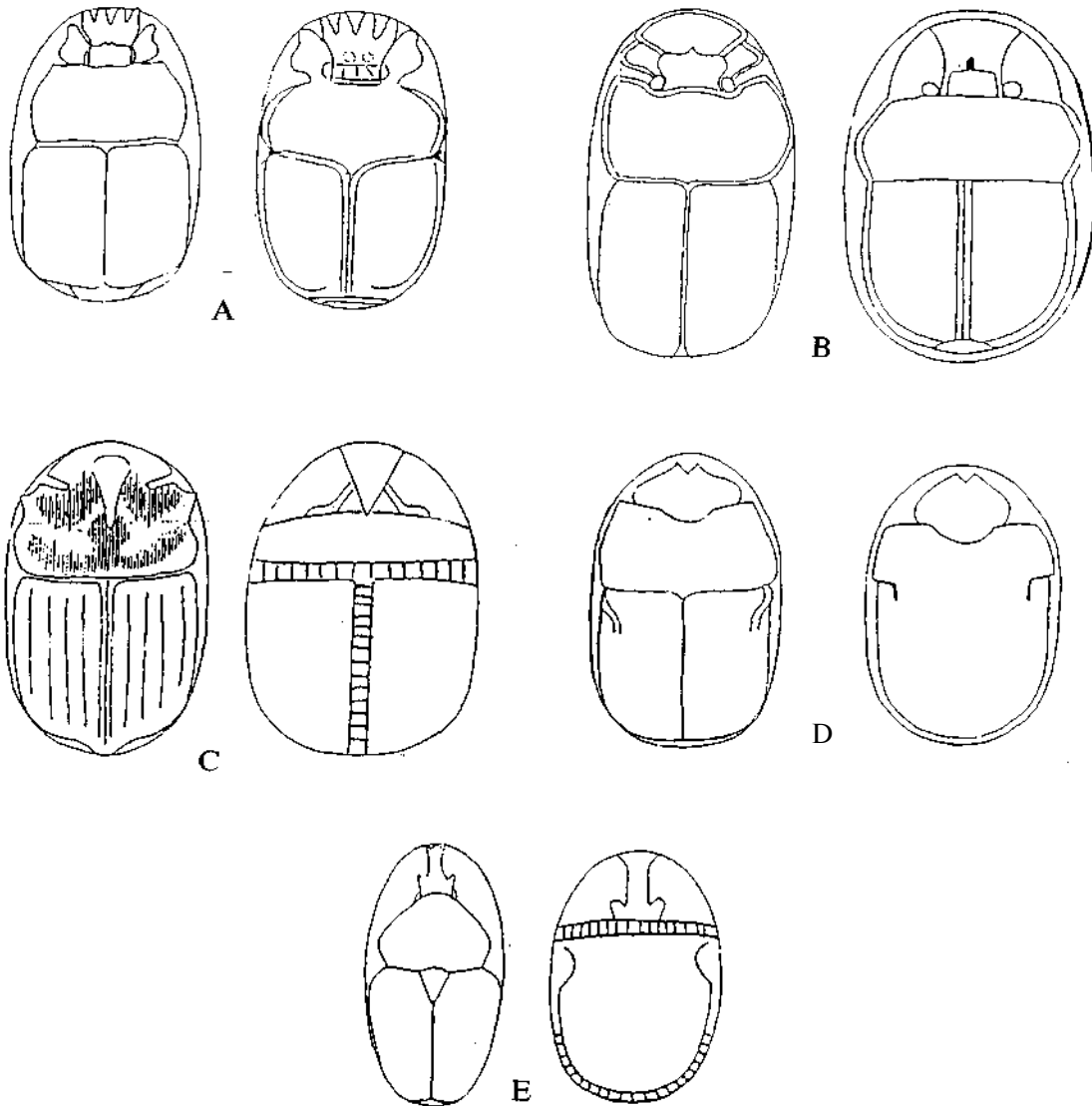

Slika 1: A - *scarabeus venerabilis*; B - *catharsius*; C - *copris*; D - *Gymnopleurus* \ E - *Hypselogenia*

spominje se »*Atum Heperer*«⁸ koji je prema heliopoljskoj kozmogoniji tvorac svijeta. Ukoliko udvostručenje posljednjeg radikala kod *hpr*, shvatimo kao particip preterita, a čitav izraz kao relativnu formu, tada ga možemo prevesti kao »*Atum koji je postao*«. Kao što je poznato, pored Amona, Atona, Ra i drugih, Atum je također jedan od oblika solarnog božanstva. U poglavlju broj 17. *Knjige mrtvih* Hopri se naziva »*ocem bogova*« it neteru J) $\text{𓆎} \text{𓆏} \text{𓆐}$.⁹ On je jedno od božanstava koje prate Ra na njegovoj barci.

8. Faulkner. *The Ancient Egyptian Pyramid Texts*. Oxford, 1969 PT 1652

9. Naville. *Das ägyptische Tottenbuch*. Berlin, 1886

U grobu Setija II u Tebi može se vidjeti reljef na kojem je skarabej prikazan unutar sunčevog diska zajedno s bogom sunca koje tu ima oinovsku glavu.

Skarabeji srca su možda najljepši oblik te vrste amuleta. Oni su znatno većih dimenzija od običnih skarabeja. Često su nalaženi u grobnicama gdje su obično bili smješteni uz tijelo umrle osobe unutar sarkofaga, ili pak u samom tijelu mumije kojoj je prethodno uklonjeno srce. Srce je za Egipćane bilo središtem života u čovjeku, ne samo u fizičkom već i u duhovnom smislu, kao i sredstvom njegove nutarnje komunikacije s vlastitom dušom. Jedno od najčešćih poglavlja *Knjige mrtvih*, ono koje prema sistemu koji su razradili egiptolozi nosi redni broj 125 naziva se još i »vaganje srca«. To poglavlje opisuje moralnu probu umrle osobe pred Ozirisovim sudom, o kojoj ovisi njena sudbina na drugome svijetu. Sve ovo ukazuje na to da je srce bilo shvaćeno kao simbol zapisa istine o moralnoj čistoći umrloga, kao i na to da upravo u Egiptu treba tražiti preteču svih kasnijih učenja o posljednjem sudu i odgovornosti pred bogom za djela koja je čovjek počinio za života. Srce je prema tekstovima piramida dar koji čovjeku daje boginja Izida,¹⁰ što je još jedna od mnogih alegorija na mit o Ozirisu-ocu koji boravi u drugoj stvarnosti (Amenti, zapad, svijet mrtvih); o majci Izidi koja daje snagu za život i Horusu - simbolu utjelovljenja u život. Nakon smrti duša umrloga poistovjećuje se s Ozirisom postajući tako vječnom u njegovom kraljevstvu. Drugim riječima duša se vraća svome izvoru, svome duhovnom ocu.

Egipatski jezik za srce ima dva izraza. To su *ib* (*jb Q i*) i *hati* (*h3tj &>"*& .*).¹¹ *Hati* se može prevesti kao »srce u grudima« jer obuhvaća prednji dio trupa, odnosno prsni koš i srce.

Obnova života vezana je i uz ciklus izlaska Sunca pri čemu simbolizira skarabej koji valjanjem podiže Sunce na horizontu omogućujući njegovo rađanje, te tako povezana s ljudskim srcem upućuje na vjerovanje u kontinuitet postojanja.

Ostali i znatno manji amuleti u obliku skarabeja imaju na donjoj plohi urezana ili osobna imena, ili imena faraona, ili pak božanstava od kojih se očekuje da zaštite osobu koja ih nosi; skarabeje srca karakterizira urezivanje 30. poglavlja iz *Knjige mrtvih*. Poglavlje je, ovisno o kvaliteti izrade pojedinog primjerka, napisano u cjelini ili u skraćenom obliku. Ponekad je izdvojen tek vrlo kratak ulomak iz 30. poglavlja. Glede pak sadržaja samog teksta obično je riječ o manjim varijacijama pri upotrebi pojedinih izraza. Treba reći da je velik broj primjeraka izrađen serijski, odnosno bez poklanjanja pune pažnje detaljima, pa je tekst često pun grešaka i teško čitljiv. To se može dovesti u vezu sa statusom osobe za koju je skarabej rađen. Poznato je, naime, da su i ukopi i mumifikacije, kao uostalom i izrada svih predmeta u svrhu ukopa, obavljani na razne načine koji su ovisili i o sposobnosti plaćanja naručioca.

U zbirci zagrebačkog Arheološkog muzeja, pored velikog broja malih skarabeja, čuva se i nekolicina vrlo lijepih primjeraka skarabeja srca pa zahvaljujući tim antikvitetima možemo neposredno upoznati tu vrstu egipatske umjetnosti. Petnaest skarabeja srca iz kolekcije Arheološkog muzeja u Zagrebu objavljeno je i evidentirano u katalogu Janine Monnet Saleh i to pod rednim brojevima od 397 do 411. Uz pomoć Dr. Mimika te kolega iz Hrvatskog prirodoslovnog muzeja, nastojali smo još jednom preciznije ustanoviti koji su materijali rabljeni pri izradi tih predmeta. Otežavajuća okolnost pri takovoj vrsti ispitivanja jest fini sloj staklene paste koji su Egipćani učestalo koristili

10. *ibid.* 8, PT 3

11. *ibid.* 6, 162

pri izradi manjih predmeta, a koja daje sjaj i glatkoću te podiže vizualni dojam patine. Stoga bi se vrsta materijala sa stopostotnom sigurnošću mogla odrediti tek mehaničkim rezanjem predmeta.

No unatoč tome usporedba s primjercima iz kataloga drugih zbirki (osobito već spomenutog Petriea) pokazala je da je ispitivanje uspjelo u vrlo visokom postotku te da je naša procjena vrste materijala znatno preciznija od prethodne.¹²

Rezultati su slijedeći:

br. predmeta	materijal
397	sitnozrnati pješčenjak
398	serpentinit
399	izmijenjeni porfirit
400	škriljevac/?/
401	serpentinit
402	izmijenjeni porfirit
403	izmijenjeni porfirit (vulkanit)
404	serpentinit
405	serpentinit
406	porfirit
407	porfirit/?/
408	vapnenac
409	porfirit
410	vapnenac
411	mikroklim (amazonit)

Svi skarabeji, osim broja 409, na donjoj strani imaju tekst poglavlja 30.b iz *Knjige mrtvih*, koji je na nekima čak i dopunjen dok je na drugim primjercima riječ o jedva prepoznatljivim izvacima iz istoga. No u primjerima takovih drastičnih skraćivanja teksta izabrane su ključne riječi, a to su one koje su imale najveće magijske vrijednosti (npr. srce, majka, odnosno već spomenuti heper).

Ime vlasnika skarabeja nije uvijek navedeno, a kada je navedeno najčešće je napisano na početku, odnosno u prvoj liniji teksta. Tako se na skarabeju koji nosi broj 405 može pročitati ime *Nesi-Ta-Uđza-Ah*, žene koja je prema zapisu bila pjevačica (odnosno svećenica) Amon-Ra. Skarabej broj 402 nosi ime *Suria*¹³ dok je na onom s brojem 401 u prvoj liniji urezano *User-Usir*. Ime *User* se po Rankeu javlja u svim razdobljima Egipatskog kraljevstva.¹⁴ Jedno od imena koje je jasno čitljivo i to na skarabeju broj 406. jest *Ptah-Pai-Naht*. Osim ovih vlastitih imena J.M.Saleh kraj broja 404 navodi ime *Theos*, a uz 409 *Senedž*¹⁵. Ovo posljednje je posebno problematično jer hijeroglif koji je tako pročitani nije jasno vidljiv, a takovo ime nije evidentirao ni Ranke. Zapis na ovom skarabeju sastoji se od Ozirisova imena i njegovih titula (*veliki bog, gospodar Amentija*) uz koje su navedene žrtve u hrani i već spomenuto nečitljivo ime vlasnika koji je prema natpisu sin Anhmud ili Anhmudija.¹⁶

12. Misli se na procijenu J. Monnet Saleh

13. U Rankeovora popisu, *Die ägyptischen Personennamen*, nije evidentirano, ali se pojavljuju slična imena npr. Suia (Novo kraljevstvo)

14. Ranke. *Die ägyptischen Personennamen*. Glöckstadt, 1935, I. 85, 6.

15. J. Monnet Saleh. *Les Antiquités Égyptiennes de Zagreb*, Pariš, 1970, 91-96

16. *ibid.* 14; 1.64,13. muško ime, Novo kraljevstvo i Kasno doba.

Skarabej br. 410 navodi na sumnju u autentičnost svoga egipatskoga podrijetla, no pažljivim proučavanjem na njemu je ipak prepoznatljiv odgovarajući tekst, doduše njegov minimalan dio. Riječ je o početnom dijelu teksta »*srce moje majko moja*« uočljivom u drugom redu od četiri. Stil u kojem su hijeroglifi napisani pomalo je čudan: Znakovi *Y*, '*neb*' i '*hetep*' šrafirani su kosim crtama, što nipošto nije uobičajeno. Osim toga donja je ploha predmeta, koja sadrži tekst, ovalna. Stoga ovaj skarabej svojim izgledom jako odskače od klasičnog egipatskog skarabeja.

Tekst skarabeja pod rednim brojem 397 sadrži gotovo potpun tekst 30. poglavlja *Knjige mrtvih*:

Srce moje, majko moja. Srce moje, majko moja.

Srce moga postanka u grudima mojim.

Ne ustani svjedokom protiv mene.

Ne protivi mi se pred velikim vijećem bogova.

Ne suprostavi se meni pred čuvarom božanske vage.

Ti si Ka u mome tijelu.

Hnum je zaštitio dijelove moga tijela.

Ti izlaziš na prelijepo mjesto koje ti je pripravljeno.¹⁷

Neka moje ime ne zaudara pred sucima

koji prosuđuju ljudska djela.

Dobro li je čuti srce časnog čovjeka na saslušanju.

Ne izusti laž pred licem velikog boga zapada Henti Ventija.¹⁸

Svršetak teksta teško je čitljiv no prema poznatim verzijama on glasi: *Gle ti si divan poput Ozirisa*. Odnosno u drugoj verziji: *Gle ti si divan, ti govoriš istinu.¹⁹*

Skarabejima srca srodan je tip amuleta srca slične veličine na koji se također ispisivao isti tekst, no skarabej još slikovitije izražava vjerovanje Egipćana u uskrsnuće, nakon koga će umrli putovati sa Raom na njegovoj barci: *Kralj leti poput ptice, on svijetli poput skarabeja na praznom tronu Raove barke* možemo pročitati u Tekstovima Piramida.²⁰

Hopri je jedno od božanstava koja su gotovo uvijek zastupljena na prikazima bogova koji putuju u nebeskoj barci prateći Sunce na njegovom putovanju preko neba. Jedan od najčudnijih oblika solarnog božanstva je možda skarabej s glavom ovna i krilima. Ovaj oblik upućuje na putovanje sunca na noćnoj barci, kada ono poprima formu ovna koji je posvećen Amonu.

ILUSTRACIJA U TEKSTU FIGURE IN TEXT

Fig. 1 A (*Scarabeus*); B (*Catharsius*); C (*Copris*); D (*Gymnopleurus*); E (*Hypselogenia*)

17. misli se na grobnicu, odnosno na kip koji je posvećen pokojnikovom *Ka-u*

18. Jedna od Ozirisovih titula, isto kao i *Henti-Amenti*.

¹⁹ - Naville. *Das dgyptische Todtenbuch*, Berlin, 1000, WD

²⁰ - *ibid* - 8, PT 1477.

OPIS TABLI
DESCRIPTION OF PLATES

Tabla 1 - Plate 1

A - sitnozrnati pješčenjak / fine-grained sandstone, 50 X 78.5 X 32 mm; Koller 1; Ljubić 1889, T.1,5; Monnet Saleh 397; B - serpentinit / Serpentine, 51.5x71x27 mm; Koller 4; Monnet Saleh 398.

Tabla 2 - Plate 2

A - izmijenjeni porfirit / Altered Porphyrite, 42x57x25 mm; Koller 3; Monnet Saleh 399; B - škriljevac / Shist rock, 40x59 m; Koller 2; Monnet Saleh 400; C - serpentinit / Serpentine, 38x57x24.5 mm; Koller 16; Monnet Saleh 401.

Tabla 3 - Plate 3

A - izmijenjeni (Silificirani) porfirit / Altered Porphyrite, 35x49x25.5 mm; Koller 9; Monnet Saleh 402; B - vulkanit - izmijenjeni porfirit / Volcanic Rock - Porphyrite; 35x48x21.5 mm; Koller 10; Monnet Saleh 403; C - serpentinit / Serpentine, 36.5x52x21.5 mm; Koller 7; Monnet Saleh 404.

Tabla 4 - Plate 4

A - serpentinit / Serpentine, 34x47x16.5 mm; Koller 5; Monnet Saleh 405; B - ?, 35x54 mm; Koller 8; Monnet Saleh 407; C - porfirit / Porphyrite, 38.5x51x23 mm; Koller 17; Monnet Saleh 406.

Tabla 5 - Plate 5

A - vapnenac / Limestone, 32.5x47x21 mm; Koller 11; Monnet Saleh 408; B - porfirit / Porphyrite, 28.5x40x16.5 mm; Koller 18; Monnet Saleh 409; C - vapnenac / Limestone, 42x57x26 mm; Koller 6; Monnet Saleh 410; D - mikroklim (amazonit) Amazonke, 21x33x17.5 mm; Koller 12; Monnet Saleh 411.

Tabla 6 - Plate 6

A - skarabej s urezanim vodoravnim linijama, bez teksta: serpentinit, 42x56x32 mm; Koller 60; Monnet Saleh 412; B = crtež teksta skarabeja Koller 1, Monnet Saleh 397; C - crtež teksta skarabeja Koller 4, Monnet Saleh 398; D - crtež teksta skarabeja Koller 3, Monnet Saleh 399; E - crtež teksta skarabeja Koller 16, Monnet Saleh 401; F - crtež teksta skarabeja Koller 6, Monnet Saleh 410.

A - scarab with lines, no text, Serpentine, 42x56x32 mm; Koller 60; Monnet Saleh 412; B - drawing of the inscription on scarab Koller 1, Monnet Saleh 397; C - drawing of the inscription on scarab Koller 4, Monnet Saleh 398; D - drawing of the inscription on the scarab Koller 3, Monnet Saleh 399; E - drawing of the inscription on the scarab Koller 16, Monnet Saleh 401; F - drawing of the inscription on the scarab Koller 6, Monnet Saleh 419.

SUMMARY

A CONTRIBUTION TO THE STUDY OF THE HEART SCARABS IN THE
ZAGREB ARCHAEOLOGICAL MUSEUM

Heart-scarabs were one of the most popular amulets among those dedicated to the dead in Ancient Egypt. This kind of amulet had a very important function in the Egyptian cult of the dead. The symbolism of the heart-scarabs is extremely complex

and is often difficult to understand for a modern man. Egyptians used this kind of amulet to replace the real heart of the deceased. This replacement had the meaning of the exchange of an earthly life for the heavenly one while the scarab itself was a symbol of eternal life and resurrection.

The oldest known usage of scarabs in the cult of the dead is found in the predynastic graves where the real scarabs were placed in the tombs as gifts to the dead. The manufacture of scarabs out of wood, stone and other materials started in the Old Kingdom and is present until the latest period of Egyptian history. In the Pyramid Texts a scarab appears with the meaning of the resurrection. Later it becomes also a symbol of the rising sun.

Within this genre of scarabs five types of beetles appear which were used as prototypes in the manufacture of the heart-scarabs. Namely: *Scarabeus venerabilis*, *Catharsius*, *Copris*, *Gymnopleurus* and *Hypselogenia*, Horapollon, Pliny, Apion, and other authors of antiquity wrote about their different symbolical meanings, connecting them with various deities. The famous magical text preserved in the Leyden papyrus mentions different types of scarabs, too. For example those »with the face of a fish« and »with horns«. In the text the scarabs are said to be used for numerous magical purposes.

Heart-scarabs are the most impressive among amulets of this kind. They are much bigger and fabricated with much more care than the others. They also bear the inscription of the XXX. Chapter of the so - called »Book of the Dead«.

In the collection of the Archeological Museum of Zagreb beside a great number of little scarab amulets there are also fifteen good examples of the heart-scarabs. They were treated by Janine Monnet Saleh in »Les Antiquités Egyptiennes de Zagreb« and were numbered from 397 to 411. All heart-scarabs except 409 bear the inscription of the already mentioned chapter XXX of the »Book of the Dead«, but in some cases it is reduced to a few words only. In this case the Egyptians used to write only the words of greater magical power. If the names of the owners were inscribed they usually appear in the first line of the text. Among the fifteen heart-scarabs preserved in The Archeological Museum of Zagreb there are some with the owners' names. On scarab no.405 the name of *Nesi-ta-wdja-ankh* appears. The name is of a woman who was »the singer of Amon-Ra«. Scarab no.402 bears the name *Suria* while the first line of the inscription no.401 shows the name *User Usir* which, according to Ranke, was common in all the periods of the Egyptian Kingdom. It is also possible that this name is only a title dedicated to a dead person meaning the Mighty Osiris.

One clearly inscribed name is that of the *Ptah-pai-nakht* on the scarab no.406. In her publication J. Monnet Saleh beside these names also mentions the name *Theos* on no.404 and *Senedj* on no. 409 but these names are not written clearly enough to be identified without fail. In the case of the latter the hieroglyph sign cannot be completely deciphered. The same heart-scarab bears the name of a person who ordered the funerary equipment for the deceased, namely *Ankhmut* or *Ankhmuty*.

The inscription on the scarab no.410 is composed of only a few hieroglyph signs written in an unusual manner so its origin is doubtful.

Rukopis primljen 20.XI.1991.
Rukopis prihvaćen 2.XII.1991.



Tabla 1 – Plate 1



Tabla 2 – Plate 2

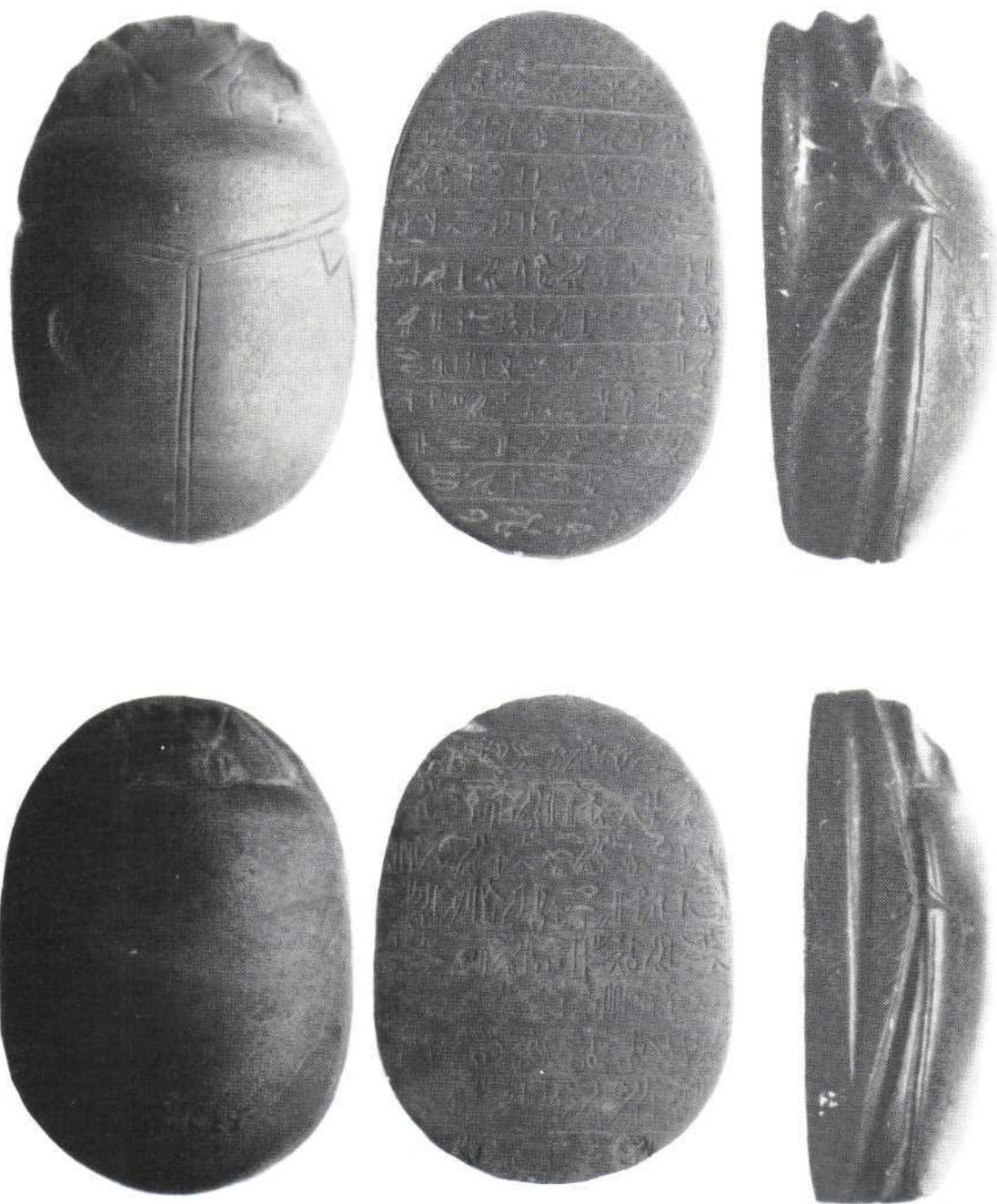

Tabla 3 – Plate 3



Tabla 4 – Plate 4

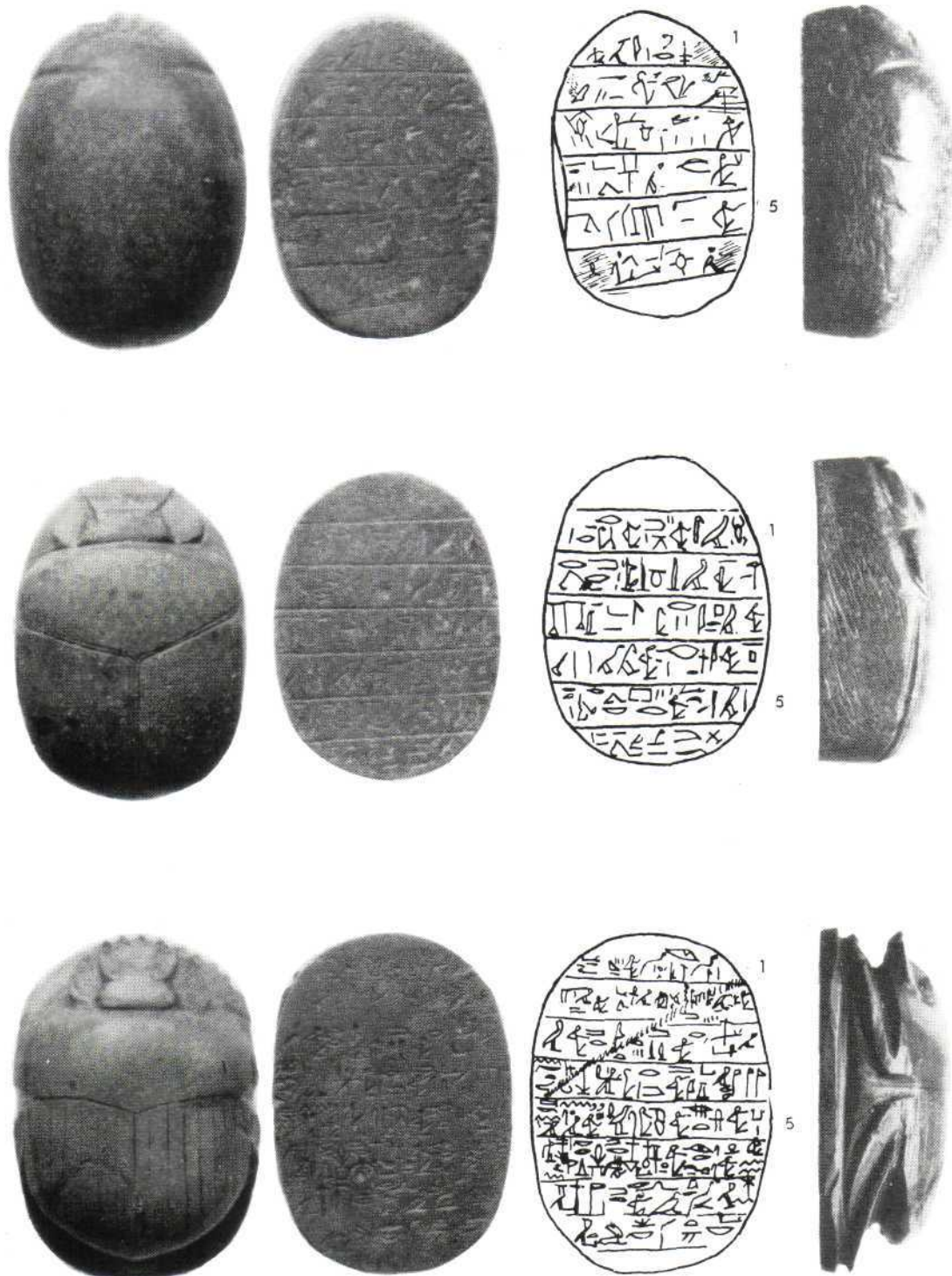

Tabla 5 – Plate 5

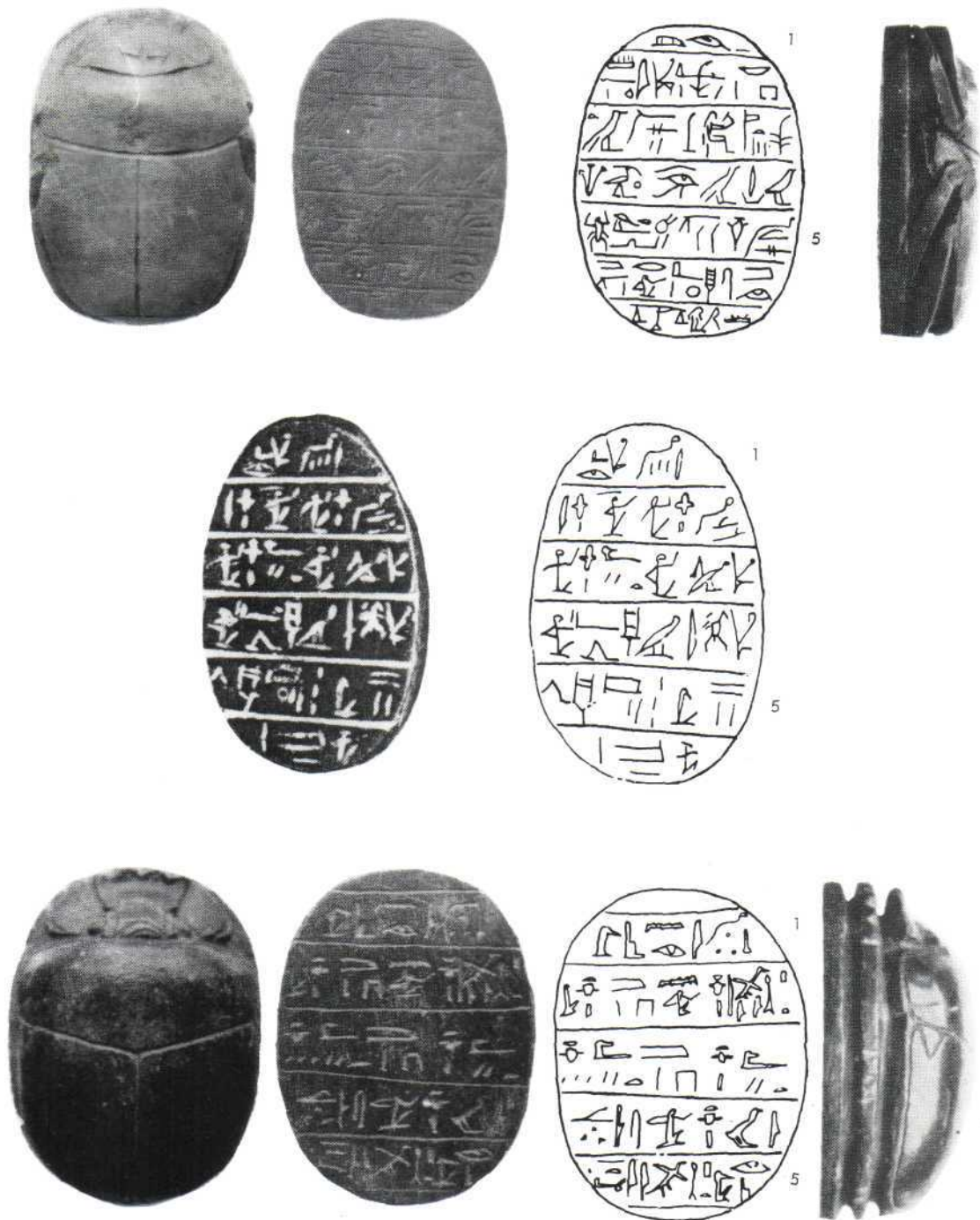

Tabla 6 – Plate 6

PRIKAZ

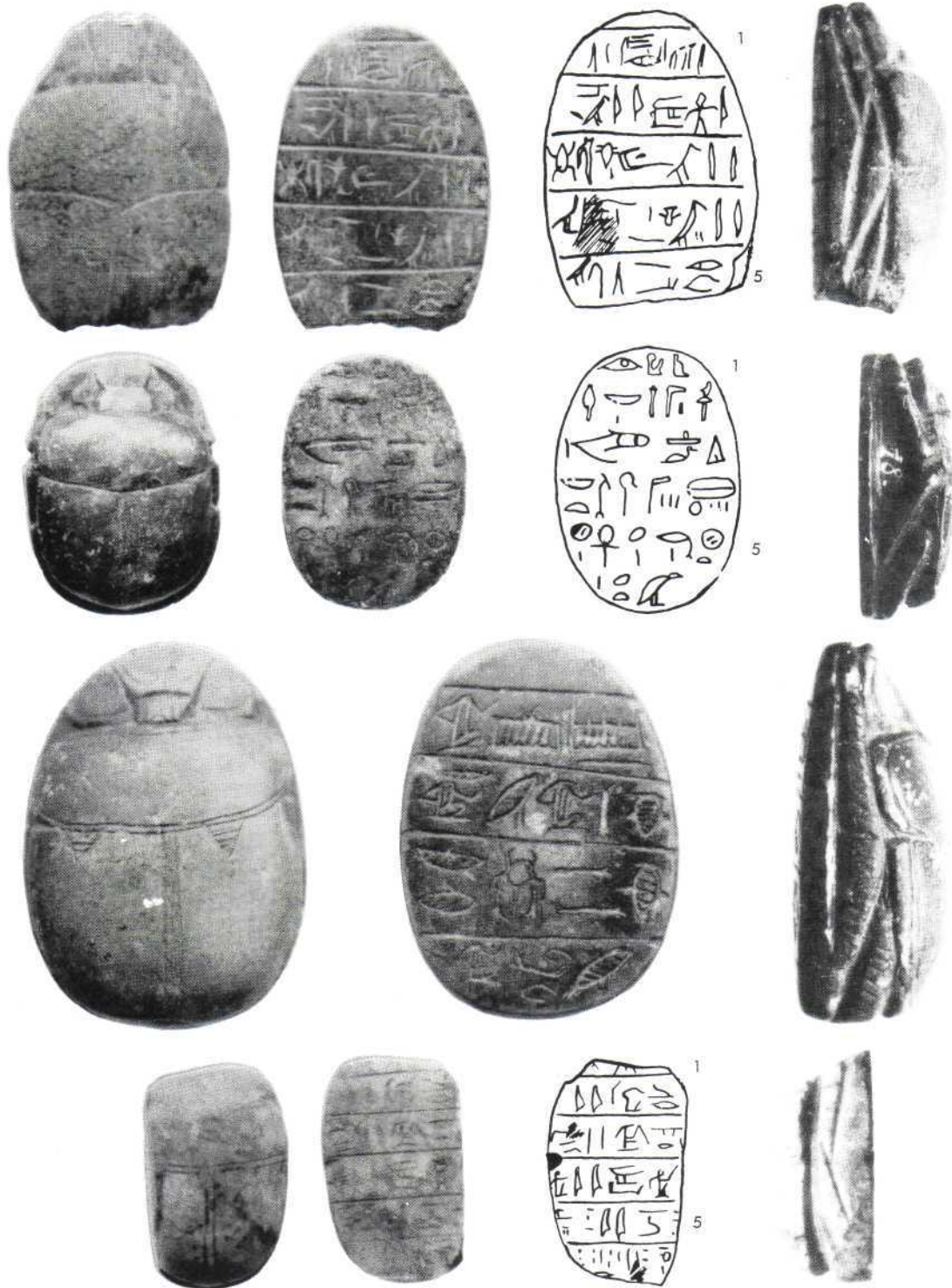
MITJA GUŠTIN, POSOČJE V MLAJŠI ŽELEZNI DOBI, Katalogi in monografije 27, Ljubljana 1991. 101 stranica njemačkog i slovenskog teksta, 46 tabli crteža, karte, planovi, crteži nalaza i karte rasprostranjenosti karakterističnih tipova i grafikoni.

M. Guštin se, kao nedavno i B. Teržan u svojoj izvrsnoj monografiji o starijem željeznom dobu u slovenskoj Štajerskoj, dao na prikazivanje jednog za mlađe željezno doba oskudno i fragmentarno predstavljenog područja - regije uz rijeku Soču. Iako je glavina nalaza na koje se Guštin oslanja poznata odavno, od početka stoljeća, a potječe iz znamenitog groblja u Idriji, dosada je bilo malo pokušaja da se razdoblje mlađeg željeznog doba u tom kraju sintezno prikaže. Tek su se, naime, u relativno novije vrijeme ostvarili uvjeti za situiranje poznatih nalaza u dobro fundirane povijesne okvire: to su u prvom redu omogućila nova istraživanja u Tolminu, Koritnici na Baci i nekim drugim manjim lokalitetima, a naročito u naselju u Sv. Luciji (Mostu na Soči), ali, dakako, i moderna kataloška objava te detaljna kronološka valorizacija velikog dijela davno otkrivene i ogromne svetlocijske nekropole. Na temelju dugotrajnog i kontinuiranog željeznodobnog života u Posočju mogao se ocrtati i shvatiti nastanak mlađeg željeznog doba kao i karakter mnogih običaja, rituala i oblika osebujne materijalne i duhovne kulture.

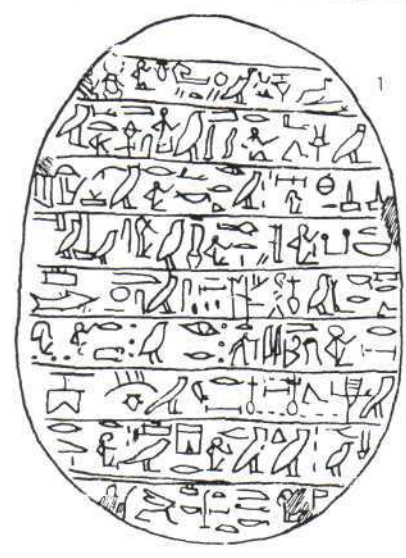
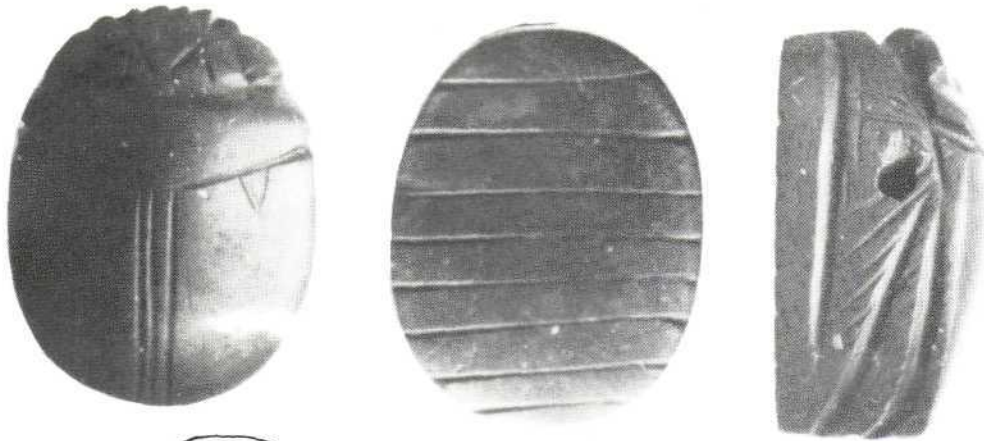
Guštin je početke mlađeg željeznog doba predstavio upravo iznikle iz krila kulture kasne faze starijeg željeznog doba, a uz dotok i preuzimanje novih i općenito u Europi preuzimanih latenskih oblika. Nakon predgovora i uvoda u kojemu predstavlja dosadašnja arheološka istraživanja Posočja kao i tijek svojih dugotrajnih i temeljitih priprema za ovu sintezu (velik je, naime, dio nalaza, iako potječu s relativno malog prostora, disperziran u muzeje Austrije, Italije i Slovenije), Guštin izlaže kronološku podjelu mlađeg željeznog doba Posočja. Pritom zadržava, tj. predlaže definicije i nazivlje pojedinih faza koje jasno potvrđuju kontinuitet iz starijeg željeznog doba. Tako početke razvoja mlađeg željeznog doba vidi u najmlađoj fazi starijeg željeznog doba - u fazi II C 2, kada se uz kasnohalštatske oblike javljaju i ranolatske fibule. Nakon početne faze u II C 2 prati razvoj mlađeg željeznog doba u njegovom punom zamahu tijekom faza III i IV. Kasnolatsku fazu IV dijeli opet u dva stupnja a i b, koji uglavnom odgovaraju srednjoeuropskim fazama LaTene D 1 i D 2;

dakako da posočke mlađeželjeznodobne faze sinkronizira s razvojem keltskolatenske kulture u Dolenjskoj, u okvirima podjele grupe Mokronog. Svaku fazu pregledno predstavlja karakterističnim grobnim cjelinama, prvenstveno iz Idrije, a proširenu kronološku statistiku grobova za cijelo Posočje predstavlja grafičkom tabelom na si. 20.

Tipološko-kronološki studij karakterističnih grobnih cjelina omogućio je ujedno da se uspostavi horizontalno-stratigrafska situacija grobova u Idriji (si. 21) koja opet na svoj specifičan način potvrđuje relativno-kronološku podjelu nalaza. Time je zapravo dokrajčena i dugotrajna disputa stručnjaka da li su grobne cjeline u Idriji doista cjelovite, tj. ukopane u istom času.

Najopsežniji dio monografije posvećen je na uobičajen način analizi nalaza; u taj su dio uključene mnoge predradnje koje smo, već ranije dovršene, čitali u većim ili manjim studijama u raznim časopisima: tako definiranje pojedinih regionalnih tipova fibula i praćenje njihove rasprostranjenosti (tipovi Kastav, Picugi, Nova Vas i sada Posočje). Čine se vrlo korisnima i kraća poglavlja o raznim tipovima kasnolatskih i ranorimskih fibula, koje se javljaju većim brojem tipova upravo u Posočju tijekom faze IV, jer im u našoj stručnoj literaturi, pogotovo u prapovijesnom kontekstu, dosada nije posvećivana dostatna pažnja. Nakon fibula, kao osnovnih pokazatelja smjene nošnje i relativnokronoloških faza, slijede definicije drugih oblika karakterističnih u nas upravo za Posočje: pletene žičane ogrlice i narukvice s tri uzlaste petlje. U poglavlje o oružju, kojim se posočko područje istaknulo već u ranim istraživanjima u Idriji, uvedeni smo opisom i interpretacijom znamenite statuete idrijskog svirača roga (Ante tubam); među latenskim mačevima zanimljivi su lokalno rađeni primjerci, a svojom se brojnošću i raznolikošću tipova ističu primjerci kaciga. Sva razmatranja u tekstu grafički su rezimirana na si. 28, gdje je prostudirano i predočeno cijeli slovenski prostor. Latenskoj ratničkoj opremi pripadaju, dakako, i umba štitova: uz tip Skorba zastupljen je i tip Mokronog kojemu je Guštin, upravo iz posočke vizure, nadopunio naziv toponimom Arqua. Kao najčešći i redoviti oblici oružja s dugom željeznodobnom tradicijom slijede koplja i razni tipovi bojnih sjekira.

U idrijskom su groblju od samog otkrića i objave početkom našeg stoljeća izazvali iznenađenje i pozornost brojni prilozi oruđa i alata u kasnolatske muške grobove. Vrlo bogati repertoar raznih oblika, koji svjedoče o raznovrsnim obrtima i djelatnostima u Posočju, Guštin opširno opisuje i definira u radioničkom smislu, pri čemu ističe bogatu lokalnu proizvodnju.

Nakon revizionog pregleda cjelokupnog idrijskog gradiva Guštin uglavnom uklanja ranije sumnje u cjelovitost pojedinih grobnih inventara, a osebujnost upravo spomenutog pogrebnog rituala, koji je pokojniku u grobnu popudbinu prilagao pravo obilježje oruđa i alata, povezuje s kasnolatskim običajem ukopavanja ostava

s takvim sadržajem. Tu tezu pažljivo i podrobno razrađuje i ona je svakako zanimljiva. Odjeci takvih rituala i shvaćanja prate se ipak u kasnom latenu i dalje na istok, samo u znatno smanjenom obliku, pa tako i do područja podunavskih Skordiska. Tamo u kasnolatenkim muškim grobovima također često susrećemo priloge oruđa; međutim, za razliku od priloga u Posočju koji najčešće pripadaju obrtu ili poljoprivrednoj proizvodnji, prilogi na Karaburmi ili u Sotinu (Zmajevac) sadržavaju pribor za pripremanje hrane ili pića te škarice. Bogati uvoz brončanog posuda iz sjeverne Italije te primjerici-imitacije iz lokalne proizvodnje također povezuje uz kasnolatenke grobove na ogromnom europskom području. Katkada se to u Posočje uvezeno brončano posuđe odlikuje visokom kvalitetom izrade. Na njemu su ispisani i znameniti venetski natpisi kojima Guštin također posvećuje poglavlje rezimirajući sve dosadašnje interpretacije.

Nakon iscrpnog opisa sveg raspoloživog gradiva pred nama iskršava autohtona zajednica naseljena u dolini Soče koja je održavala tradicije, ali ih je i preoblikovala podvrgavajući se općoj modi, okrenuta kako alpskom tako i dolenskom prostoru, dosegnuta rano i italskim utjecajima. Guštin živo opisuje konkretne trase trgovačkih puteva koji su sa Soče vodili na sjever i istok, a posebno je dojmljiva trasa prema Bohinju - važnom središtu prapovijesnog željezarstva. Nakon fascinantnog Paulijevog opisa takvih staza (famosni »Der goldene Steig« - »zlatna staza« kroz salzburšku regiju) u Guštinovoj nam se knjizi sada ocrtavaju i drugi alpski, istočni položeni putevi.

Posočje je sada, zahvaljujući Guštinovom radu, svakako jedna od najbolje istraženih regija u zaleđu Caput Adriae, pa time postaje važnim uporištem za proučavanje i razumijevanje onovremenih zajednica u ostalim predjelima gornjojadranskog zaleđa. Izričita privrženost tradiciji uz razvijanje više osebnih tipova, koji lagano varirajući traju vrlo dugo, zapaža se i u drugim cirkumjadranskim grupama i njihovom zaleđu. Slične bi značajke mogli istaknuti u Japoda i Liburna, premda tamo nedostaje dovoljan broj sigurno dokumentiranih cjelina, pa je i u tom smislu mogućnost zaključivanja za područje Soče, koje raspolaže znatno većim brojem zatvorenih i dokumentiranih cjelina, u bitnoj prednosti.

Definirajući etničku pripadnost mladeželjeznodobnog stanovništva uz rijeku Soču Guštin se priklonio Šašelovom mišljenju da su to bili iz antičkih izvora poznati Ambisonti.

Vrijedna i značajna Guštinova monografija ima i nekoliko manjih tehničkih nedostataka, zapravo nepotpuno obrađenu bibliografiju. Ta je inače svestrana i obiluje novom literaturom, ali su, vjerojatno zabunom, neki u bilješkama citirani podaci ostali bez oslonca u bibliografiji (vidi bilješke 58, 109, 193, 198, 274, 349).

U slovenskoj arheološkoj znanosti pokazalo se posljednjih godina raspoloženje da se u izvjesnom smislu

uzmu u obzir »izazovi« »Nove arheologije«, tj. da slovenska arheologija razmotri svoj stav u okviru prilično kritički usmjerenih ocjena angloameričke »škole« na račun europske arheologije, tradicionalno ukorijenjene, ali, dakako, i moderno razvijene (sa središtem u »German speaking countries«). To je raspoloženje uočljivo od samog početka izdavanja »Arhea« - glasila Slovenskog arheološkog društva, gdje su se u nekoliko navrata pojavili članci i prijevodi o arheološkoj teoriji: Lev Klejn i L. Binford te slovenski doprinosi iz pera B. Đurića, B. Slapšaka i P. Novakovića; u posljednjem je svesku objavljen intervju koji je B. Teržan vodila s Levom Klejnom, jednim od vodećih svjetskih teoretičara arheološke metode.* Uz nastojanja u Arheu treba istaknuti i vrlo ozbiljni izdavački poduhvat Ljubljanskog univerziteta s objavom prijevoda najznačajnijih djela s područja arheološke teorije i metode (Studia humanitatis, Filozofska fakulteta). S druge se opet strane pojavila nizom radova B. Teržan koja je radeći na originalnom arheološkom materijalu, i nastavljajući najuzorniju europsku tipološkokronološku metodu, obogatila slovensku arheologiju novim sociološko-kulturološkim pristupom. Tu djelatnost možemo također računati svojevrsnim ozbiljnim odgovorom angloameričkoj »Novoj arheologiji« koja je ranih osamdesetih godina zahvatila i mlađu europsku generaciju arheologa-

M. Guštin, ne dajući se ometati, i dalje dosljedno zastupa moderniziranu europsku arheološku metodu i njegova povijesna interpretacija počiva posvema na arheološkim podacima; ovdje u Posočju, na jugu Alpa i na pragu Italije, mogao se za razdoblje mlađeg željeznog doba djelomično osloniti i na antičke pisane izvore. Nema u Guštinovoj monografiji ništa od teoretskih razmišljanja »Nove arheologije«, ni principijelnih rasprava o metodi; tu je na djelu praktična i na dugoj europskoj tradiciji utemeljena arheološka interpretacija. »Posočje v mlajši železni dobi« je klasična sinteza (popraćena dobrim katalogom), utemeljena na arheološkoj interpretaciji, zasnovana na europskoj tradiciji i metodologiji, modernizirana na europskom nivou, čitka i zanimljiva, vrlo korisna. No, treba reći da je na svoj način Guštinova povijesna rekonstrukcija kulture u zadanom prostoru i vremenu svojim sociološkim, kulturološkim i tehnološkim razmatranjima, uvijek vezanima uz konkretno arheološko gradivo, zadovoljila i pojedinim zahtjevima koje si postavlja moderna kulturnoantropološka metoda.

Nives Majnarić-Pandžić

* Klejn izrijekom hvali slovensko bavljenje arheološkom teorijom, ozbiljnost izbora prevedenih djela kao i jasnoću prijevoda svojih djela, na slovenski jezik.