

# Vjesnik Arheološkog muzeja u Zagrebu: 3. serija - sv. XXXIV

---

## Other document types / Ostale vrste dokumenata

Publication year / Godina izdavanja: **2001**

Permanent link / Trajna poveznica: <https://urn.nsk.hr/urn:nbn:hr:300:751658>

<https://doi.org/https://doi.org/10.52064/vamz>

Rights / Prava: [Attribution-NonCommercial-NoDerivatives 4.0 International/Imenovanje-Nekomercijalno-Bez prerada 4.0 međunarodna](#)

Download date / Datum preuzimanja: **2024-11-20**



Repository / Repozitorij:

[AMZdepo - Repository of the Archaeological Museum in Zagreb](#)



UDK 902/904

ISSN 030-7165

# VJESNIK

## ARHEOLOŠKOG MUZEJA U ZAGREBU

3. SERIJA - VOL. XXXIV  
2001.

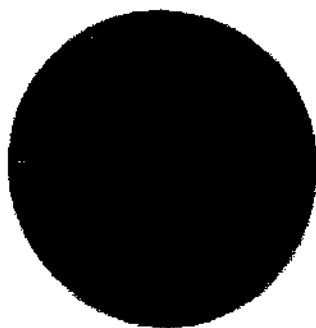

---

VAMZ 3. SERIJA

VOL. XXXIV, STR. 1-292

---

ZAGREB 2001.

---

Časopis koji je prethodio:

*ARKIV ZA POVŽSTNICU JUGOSLAVENSKU*, I. (1852); II. (1852);  
*ARKIV ZA POVŽSTNICU JUGOSLAVENSKU*, III. (1854); IV. (1857); V. (1859); VI. (1863); VIII. (1865); IX. (1868); X. (1869); XI. (1872); XII. (1875).

Dosadašnje serije *VJESNIKA*:

*VIJESTNIK NARODNOGA ZEMALJSKOGA MUZEJA U ZAGREBU*, I. (1870); II. (1876).  
*VIJESTNIK HRVATSKOGA ARKEOLOGIČKOGA DRUŽTVA*, I. (1879); II. (1880); III. (1881); IV. (1882); V. (1883); VI. (1884); VII. (1885); VIII. (1886); IX. (1887); X. (1888); XI. (1889); XII. (1891); XIII. (1891); XIV. (1892);  
*VJESNIK HRVATSKOGA ARHEOLOŠKOGA DRUŽTVA*, nova serija, I. (1895); II. (1896-7); III. (1898); IV. (1899-1900), V. (1901); VI. (1902); VII. (1903-04); VIII. (1905); IX. (1906-07); X. (1908-09); XI. (1910-1911); XII. (1912); XIII. (1913-14); XIV. (1915-19); XV. (1928); XVI. (1935); XVII. (1936); XVIII-XXI. (1937-1940); XXII-XXIII. (1941-42); XXIV-XXV (1943-44 - otisnute samo str. 1-64 + 9. T.);  
*VJESNIK ARHEOLOŠKOG MUZEJA U ZAGREBU*, 3. SERIJA, I. (1958); II. (1961); III. (1968); IV. (1970); V. (1971); VI-VII. (1972-73); VIII. (1974); IX. (1975); X-XI. (1977-1978); XII-XIII. (1979-80); XIV. (1981); XV. (1982); XVI-XVII. (1983-84); XVIII. (1985); XIX. (1986); XX. (1987); XXI. (1988); XXII. (1989); XXIII. (1990); XXIV-XXV. (1991-92); XXVI-XXVII. (1993-94); XXVIII-XXIX. (1995-96); XXX-XXXI. (1997-1998); XXXII-XXXIV (1999-2000).

Nakladnik:

ARHEOLOŠKI MUZEJ U ZAGREBU, Trg Nikole Šubića Zrinskog 19, HR-10 000 Zagreb

Uredništvo:

ARHEOLOŠKI MUZEJ U ZAGREBU, Trg Nikole Šubića Zrinskog 19, HR-10 000 Zagreb, P.P. 13.

Glavni i odgovorni urednik:

ANTE RENDIĆ-MIOČEVIĆ (Zagreb)

Zamjenik glavnog urednika i tehnički urednik:

IVAN MIRNIK (Zagreb)

Redakcijski odbor:

JACQUELINE BALEN, IVAN RADMAN LIVAJA, KATICA SIMONI

Lektura:

ANA DIKLIĆ, SALIH ISSAC (hrvatski jezik); SONIA WILD BIČANIĆ (engleski jezik)

Prijevod:

VIŠNJA BARBIR, SONIA WILD BIČANIĆ, IVAN MIRNIK (engleski jezik),  
MARTINABLEČIĆ (talijanski jezik)

Vjesnik Arheološkog muzeja u Zagrebu izlazi jednom godišnje.

IZDAVANJE ČASOPISA FINANCIRAJU: GRADSKI URED ZA KULTURU GRADA ZAGREBA, Ilica 25, 10 000 Zagreb i  
MINISTARSTVO KULTURE REPUBLIKE HRVATSKE, Trg hrvatskih velikana 6, 10 000 Zagreb

NAKLADA 700 PRIMJERA

TISAK: VARTEKS d.d., P.J. TISKARA

2001.

**SADRŽAJ**

## CONTENTS - INHALT - SOMMAIRE

**Izvorni znanstveni radovi - Original scientific/scholarly papers:**

<b>SNJEŽANA KARAVANIĆ - MARIJA MIHALJEVIĆ</b>	
Ostava iz Mačkovca.....	7
Mačkovac hoard.....	22
<b>ZEF MIRDITA</b>	
Prisutnost orijentalnih kultova na području Dardanije.....	37
The presence of oriental cults in Dardania.....	54
<b>ZDENKADUKAT</b>	
Numidski i rimski novac s lokaliteta Plešivica-sedlo.....	59
Numidian and Roman coins from the Plešivica-sedlo site.....	64
<b>MARTINABLEČIĆ</b>	
Prilog poznavanju antičke Tarsatike.....	65
Un appunto di conoscenza di Tarsatica antica.....	116
<b>IVAN RADMAN-LIVAJA</b>	
Rimski projektili iz Arheološkoga muzeja u Zagrebu.....	123
Roman missiles in the Zagreb Archaeological Museum.....	142
<b>IVANA OŽANIĆ</b>	
Tri rimske opeke s prikazom ljudskog lika iz Arheološkog muzeja u Zagrebu.....	153
Three bricks showing human figures in the Zagreb Archaeological Museum.....	161
<b>LUKABEKIĆ</b>	
Rimski i bizantski novac iz Veštra.....	169
Roman and Byzantine coins from Veštar.....	179
<b>IGOR URANIĆ</b>	
Dubrovačka zbirka egipatskih starina.....	181
The Egyptian collection in Dubrovnik.....	191

**Iz prošlosti Muzeja**

<b>IVAN MIRNIK</b>	
Genealoške bilješke Mijata Sabljara o njegovoj obitelji.....	205
Mijat Sabljara's genealogical notes concerning his family.....	212

## TIHANALUETIĆ

Darovi i darovatelji Arheološkom odjelu Narodnog zemaljskog muzeja u Zagrebu od 1868. do 1875. godine (Stručni rad).....	217
Gifts and their donors to the Archeological Department of the Zagreb National Museum 1868-1875. (Professional paper).....	252

**Prikazi - Reviews**

Otto VEH. <i>Leksikon rimskih careva. Od Augusta do Justinijana I. 27.pr.Kr. - 565.</i> <i>posl. Kr. Jastrebarsko, 2001: »Naklada Slap« (HRVOJE GRAČANIN).....</i>	265
POPIS KRATICA.....	287

---

SNJEŽANA KARAVANIĆ

*Institut za arheologiju  
Ulicagrada Vukovara 68  
HR-10 000 ZAGREB*

MARIJA MIHALJEVIĆ

*Gradski muzej Nova Gradiška  
Trg kralja Tomislava 7  
HR - 35400 NOVA GRADIŠKA*

## OSTAVA IZ MAČKOVCA

UDK 903.2 "636/637" (497.5)

Izvorni znanstveni rad

*Godine 1985. na oranici Slavka Josipovića iz sela Mačkovac (Nova Gradiška), na položaju Crišnjevi slučajno je iskopana ostava brončanih predmeta čija se stilska, tipološka i kronološka analiza donosi u ovome radu. Datira se u 2. fazu kulture polja sa žarama u sjevernoj Hrvatskoj i predstavljaju još jedan dokaz bogate metalurške djelatnosti kasnog brončanog doba koja se odvijala u naseljima u slavonskoj Posavini.*

Godine 1985. na oranici (katastarska čestica 451/1 i 451/2) Slavka Josipovića u selu Mačkovac nađena je prilikom oranja skupina brončanih predmeta. Pretpostavlja se da predmeti nisu bili u posudi. Temeljem iskaza vlasnika oranice ne može se sa sigurnošću utvrditi jesu li ti predmeti nađeni unutar neke posude ili su bili ukopani u zemlju. Predmeti su predani djelatnicima Gradskog muzeja u Novoj Gradiški. Nakon toga nalaženi su još i drugi brončani predmeti koji su najvjerojatnije pripadali istoj skupini predmeta. Podaci iz Knjige ulaska i inventara potvrđuju iskaz vlasnika oranice.

### KATALOG

#### 1. TULJASTA SJEKIRA (T. 1: 1)

Brončana tuljasta sjekira sa zadebljanjem ispod otvora i plastičnim vodoravnim rebrom na tuljcu. Iz tog vodoravnog plastičnog rebra izlazi viseći "V" ornament.

Bočne strane ojačane su plastičnim vertikalnim rebrima. Ispod horizontalnog plastičnog rebra na obje bočne strane nalaze se dvije male kružne rupice koje su služile za pričvršćivanje drvenog drška. Oštrica sječiva je blago zaobljena. Jedan dio oštrice je odlomljen. Prijelaz iz tuljca u plohu sječiva nije naglašen. Presjek otvora tuljca je nepravilnog kružnog oblika (šesterokutan).

Veličina: širina sječiva 14,5 x 5,5; tež. 446,3 g

GMNG, A-24

2. SRP(T. 1:2)

Fragment brončanog srpa od kojega je sačuvan samo dio plohe sječiva.

Veličina: duž. 8,5 cm; šir. 4,7 cm; tež. 52,26 g

GMNG.A-31

3. SRP (T. 2: 1)

Brončani srp s jezičastim drškom. Sačuvana je držak i ploha sječiva. Držak srpa ima tri paralelna plastična rebra koja su ukrašena zarezima. Vanjsko plastično rebro nastavlja se i na plohu sječiva i ojačava hrbat, ukrašeno je dužim i plićim zarezima koji postupno prestaju na drugoj polovici sječiva.

Veličina: šir. sječiva 3 cm; šir. drška 2,8 cm; tež. 128,03 g

GMNG, A-26.

4. SRP (T. 2: 2)

Brončani srp ima sačuvan držak i dio plohe sječiva. Držak sječiva je ukrašena sa dva plastična rebra koja su dodatno ukrašena kraćim i dubljim zarezima. Unutar njih na dršku se nalaze i dva srednja neukrašena rebra koja su prekinuta grupom od tri kraća poprečna rebra. Vanjsko plastično rebro prati lučnu plohu sječiva i ojačava hrbat nije ukrašeno. Unutarnje rebro drška nastavlja se i na sječivo, ali se razdvaja na dva rebra. Prijelaz drške u plohu sječiva je naglašen.

Veličina: šir. sječiva 2,9 cm; šir. drška 2,6 cm; tež. 78,20 g

GMNG, A-28.

5. SRP (T. 2: 3)

Fragment brončanog srpa. Sačuvan dio plohe sječiva. Vanjsko plastično rebro ojačava hrbat, koji je ukrašen utisnutim jamicama. Ispod vanjskog rebra nalazi se plastično rebro koje pojačava plohu sječiva.

Veličina: duž. 9,2 cm; šir. 3,8 cm; tež. 62,66 g

GMNG, A-30

6. SRP (T. 2: 4)

Fragment brončanog srpa. Sačuvan dio plohe sječiva. Na plohi sječiva plastičnim rebrom ojačan hrbat. Ispod toga se nalazi manje plastično rebro.

Veličina: duž. 6,2 cm; šir. 3,6 cm; tež. 26,74 g

GMNG, A-29.

7. SRP (T. 3: 1)

Brončani srp s jezičastim drškom. Sačuvan je držak i dio plohe sječiva čiji je prednji dio odlomljen. Na dršku su tri vertikalna paralelna plastična rebra ukrašena utisnutim jamicama, koje odvajaju dršku srpa od plohe sječiva. Naglašen je prijelaz drška u plohu sječiva. Vanjsko plastično rebro lučno prati vanjski rub sječiva i znatno ga ojačava. Na gornjem rubu sječiva je ostatak metala od lijevanja.

Veličina: šir. drška 3 cm; tež. 107,08 g

GMNG, A-25

8. SRP (T. 3:2)

Fragment brončanog srpa sa sačuvanim dijelom plohe sječiva. Vanjski rub sječiva ojačan je plastičnim rebrom.

Veličina: duž. 7,8 cm; šir. 4,5 cm; tež. 50,31 g

GMNG, A-32.

## 9. SRP (T. 3: 3)

Brončani srp s jezičastim drškom. Sačuvan držak s plohom sječiva i odlomljenim vrhom. Tri paralelna neukrašena plastična rebra odvajaju držak srpa od plohe sječiva. Vanjsko plastično rebro prati lučno plohu sječiva i ojačava hrbat. Na plohi sječiva je i manje glatko plastično rebro.

Veličina: šir. drške 2,8 cm; šir. sječiva 3,3 cm; tež. 79,25 g

GMNG, A-27.

## 10. RUKOBRAN (T. 7: 1)

Na jednom dijelu brončana žica spiralno završava stožastim tutulom, a na drugom kraju je nepravilno savijena i odlomljena. Ona je kružnog presjeka i na dijelu koji se spiralno završava ukrašena je urezivanjem, nizom kraćih zareza (motiv jelove grančice).

Veličina: tež. 65,50 g

GMNG, A-72.

## 11. NARUKVICA (T. 7: 2)

Brončana narukvica odlomljenih krajeva ukrašena tehnikom urezivanja s grupama poprečnih zareza, između kojih su prazne plohe. Naslućuje se da su između grupa poprečnih zareza slabo vidljivi urezani cik-cak motivi.

Veličina: tež. 91,20 g

GMNG, A-75.

## 12. NARUKVICA (T. 7: 3)

Brončana narukvica, neukrašena, razmaknutih krajeva, nepravilnog kružnog presjeka. Oštećena.

Veličina: tež. 52,64 g

GMNG, A-34.

## 13. NARUKVICA (T. 8: 1)

Brončana narukvica izrađena od tankog lima jednim se krajem sužava i završava spiralnim navojem, a drugi kraj je odlomljen. Narukvica je ukrašena vertikalnim crticama.

Veličina: tež. 22,70 g

GMNG, A-35.

## 14. NARUKVICA (T. 8: 2)

Brončana narukvica preklopljenih krajeva, nepravilnog kružnog presjeka. Gornja i donja ploha su malo zaravnjene. Pri krajevima narukvice vrhovi se sužavaju. Neukrašena.

Veličina: tež. 85,70 g

GMNG, A-33.

## 15. KOPLJE (T. 5: 1)

Brončano koplje u obliku vrbova lista, čije su oštrice malo oštećene. Vrh je odlomljen. Širi, kraći tuljac okruglog presjeka. Na bočnim stranama dvije su rupice za pričvršćivanje drvenog držak. Ukrašeno urezanim horizontalnim crtama i kratkim zarezima.

Veličina: šir. 2,5 cm; promjer 2 cm; tež. 121,97 g

GMNG, A-74.

## 16. NOŽ (T. 5: 2)

Jezičasti držak noža. Vanjski rubovi jezičca su plastično ojačani, a pri vrhu rascijepljeni. Na jezičku je kružna rupica koja je služila za pričvršćivanje (za zakovicu).



Veličina: duž. 8 cm; šir. 1,9 cm; tež. 17,37 g

GMNG, A-80.

17. BRONČANA PLOČICA (T. 5: 3)

Fragment brončane pločice izrađene od malo debljeg lima koji je na jednom dijelu zaobljen.

Veličina: duž. 8 cm; šir. 7 cm; tež. 95,25 g

GMNG, A-331.

18. BRONČANI LIM (T. 5: 4)

Fragment brončanog lima (okova) koji je na jednom kraju odlomljen i oštećen, bez ukrasa.

Veličina: duž. 12 cm; šir. 5,4 cm; tež. 26,22 g

GMNG, A-69.

19. BRONČANI POJAS (T. 6: 1)

Brončani pojas načinjen od tankog lima koji se pri krajevima sužava – jednim se krajem povija prema vanjskoj strani, a drugim krajem je odlomljen. Uz rub brončanog lima dvije su rupice za pričvršćivanje. Brončani lim ukrašen je tehnikom urezivanja, grupama poprečnih paralelnih crta između kojih su grupe polukružnih crta.

Veličina: duž. 12,5 cm; šir. 4,5 cm; tež. 41,45 g

GMNG, A-71.

20. FALERA (T. 6: 2)

Ukrašena brončana ploča s ispupčenjem u sredini i s petljom s unutarnje strane. Ukrašena urezivanjem koje se koncentrično širi od središnjeg ispupčenja tvoreći nizove nejednakih crta koje završavaju zupčasto. Između zubaca nejednaki su zarezi. Nakon tako ukrašenog pojasa slijedi uža neukrašeni pojas i na kraju uža obrubljena pojas, ukrašen gustim kraćim zarezima. Predmet je oštećen.

Veličina: promjer 7,2 cm; visina 2,3 cm; tež. 22,39 g.

GMNG, A-78

21. DUGME (T. 6: 5)

Veće brončano dugme, kalotasto, izrađeno od tankog lima, glatke površine (neukrašeno). Na unutarnjoj strani brončanog dugmeta je mala petlja polukružnog presjeka.

Veličina: promjer 4,5 cm; tež. 12,14 g

GMNG, A-37

22. CJEVASTI PRODUŽETAK ZA KACIGU (T. 6: 4)

Izrađen od bronce s plastično narebrenom stajaćom plohom, s manjom kružnom rupicom na sredini. Cjevasti produžetak kružnog je presjeka i prelomljen.

Veličina: duž. cijevi 6,5 cm; promjer 3,2 cm; tež. 59,14 g

GMNG, A-81.

23. BRONČANA ŽICA (ukras za kosu ili nošnju) (T. 6: 3)

Tanka brončana žica spiralno uvijena u pet navoja.

Veličina: tež. 3,50 g

GMNG, A-73

24. TUTUL (T. 6: 7)

Brončani tutul izrađen od tankog lima preklopljenih krajeva, oštećenih rubova.

Veličina: duž. 2,5 cm; šir. 1 cm; tež. 1,35 g

GMNG, A-79.

25. FALERA (T. 4: 1)

Brončana falera, znatno oštećena. Izrađena od lima s plastičnim narebrenjima, koncentrično raspoređenim oko središnjeg ispupčenja. S unutarnje strane je petlja za pričvršćivanje.

Veličina: promjer 17 cm; tež. 196,57 g

GMNG, A-36.

26. BRONČANI LIM (T. 4: 2)

Fragment presavijenog brončanog lima na čijim se rubnim dijelovima nalaze rupice za pričvršćivanje.

Veličina: tež. 94,70 g

GMNG, A-70.

27. BRONČANI LIM (T. 10)

Fragment izrađen od tankog brončanog lima. Ukrašen po cijeloj površini tehnikom iskucavanja (Punktbucket). Ukrašavanje je izvedeno u pojasevima plastičnih paralelnih rebara (po tri paralelna rebara) i bukla.

Veličina: duž. 18,5 cm; šir. 12,9 cm; tež. 42,65 g

GMNG, A-38.

28. BRONČANI LIM (T. 9)

Fragment brončanog lima. Cijela površina je ukrašena tehnikama iskucavanja i urezivanja. Ukrašavanje je ponovno izvedeno u pojasevima plastičnih narebrenja i nizovima bukla. Uz to ukrašavanje tehnikama urezivanja i ubadanja. Izvedeni su cik-cak motivi, girlande, trakice s urezanim isprekidanim crtama. Preko tih motiva izvedeno je iskucavanje. Dio lima ima dvije zakovice. Pri postupku konzervacije predmet je sastavljen od više fragmenata.

Veličina: duž. 15,3 cm; šir. 11 cm; tež. 31,05 g

GMNG, A-39, A-40, A-43, A-51, A-60, A-61.

29. BRONČANI LIM (T. 11: 3)

Fragment brončane trake izrađene od tankog lima. Ukrašen urezanom crtom koja teče sredinom lima. Jedan kraj brončanog lima završava, a drugi je odlomljen.

Veličina: duž. 5,8 cm; šir. 0,8 cm; tež. 0,55 g

GMNG, A-64.

30. BRONČANI LIM (T. 11: 4)

Fragment brončane trake izrađene od tankog lima. Jedan joj se kraj završava i blago zaobljuje, a drugi je kraj odlomljen i malo je oštećen. Ukrašena je kružnim rupicama koje su raspoređene po cijeloj površini u tri reda.

Veličina: duž. 8,1 cm; šir. 2,5 cm; tež. 8,83 g

GMNG, A-67.

31. BRONČANI LIM (T. 11: 6)

Fragment brončane trake izrađene od tankog lima čiji se jedan kraj savija, a drugi je znatno oštećen.

Veličina: duž. 5,1 cm; šir. 3 cm; tež. 2,90 g

## 32. BRONČANI LIM (T. 11: 5)

Fragment izrađen od tankog brončanog lima s plastičnim rebrima. Oštećen.

Veličina: duž. 7 cm; šir. 3,3 cm; tež. 5,87 g

GMNG, A-41.

## 33. BRONČANI LIM (T. 11: 1)

Brončana traka izrađena od tankog lima koji je malo oštećen. Pri postupku konzervacije spojen je od dva fragmenta.

Veličina: duž. 18,2 cm; šir. 2,6 cm; tež. 9,61 g

GMNG, A-44, A-48.

## 34. BRONČANI LIM (T. 12: 1)

Fragment tankog brončanog lima, koji je na rubnim dijelovima ukrašen urezivanjem. Oštećen.

Veličina: duž. 5 cm; šir. 2,9 cm; tež. 3,40 g

GMNG, A-47.

## 35. BRONČANI LIM (T. 12: 2)

Fragment brončanog lima. Oštećen.

Veličina: duž. 5,7 cm; šir. 2,8 cm; tež. 1,82 g

GMNG, A-57.

## 36. BRONČANI LIM (T. 12: 3)

Fragment brončanog lima bez ukrasa. Oštećen.

Veličina: duž. 6,3 cm; šir. 4,2 cm; tež. 4,33 g

GMNG, A-42.

## 37. BRONČANI LIM (T. 12: 4)

Fragment brončanog lima bez ukrasa.

Veličina: duž. 5,9 cm; šir. 2,2 cm; tež. 1,55 g

GMNG, A-49.

## 38. BRONČANI LIM (T. 12: 5)

Fragment brončane trake izrađene od tankog lima bez ukrasa. Oštećena.

Veličina: duž. 5,6 cm; šir. 2,5 cm; tež. 1,40 g

GMNG, A-50.

## 39. BRONČANI LIM (T. 12: 6)

Fragment brončane trake izrađene od tankog lima bez ukrasa. Oštećena.

Veličina: duž. 2,2 cm; šir. 1,2 cm; tež. 0,31 g

GMNG, A-77.

## 40. BRONČANI LIM (T. 12: 7)

Fragment brončane trake izrađene od tankog lima bez ukrasa. Oštećena.

Veličina: duž. 7,7 cm; šir. 1,7 cm; tež. 1,52 g

GMNG, A-45.

## 41. BRONČANI LIM (T. 12: 8)

Fragment brončane trake izrađene od tankog lima bez ukrasa. Oštećena.

Jedan kraj brončane trake je zaobljen, a drugi ravan.

Veličina: duž. 7 cm; šir. 2,3 cm; tež. 1,84 g

GMNG, A-52.

42. BRONČANI LIM (T. 12: 9)

Fragment brončane trake izrađen od tankog lima, koji je na rubovima ukrašen nizom iskucanih sitnih točkica. Oštećen.

Veličina: duž. 5,7 cm; šir. 1,3 cm; tež. 0,81 g

GMNG, A-58.

43. BRONČANI LIM (T. 12: 10)

Fragment brončane trake izrađene od tankog lima, koji je po sredini ukrašen nizom gustih iskucanih točkica. Oštećen.

Veličina: duž. 7,4 cm; šir. 4,4 cm; tež. 3,32 g

GMNG, A-53, A-54.

44. BRONČANI LIM (T. 9: 2)

Fragment brončane trake izrađene od tankog lima koji je po sredini ukrašen nizom gustih iskucanih točkica. Oštećen. Sastavljen od dva dijela.

Veličina: duž. 8,5 cm; šir. 2,2 cm; tež. 5,31 g

GMNG, A-55, A-56.

45. BRONČANI LIM (T. 12: 11)

Fragment tankog brončanog lima s tri plastična paralelna rebra.

Veličina: duž. 2,2 cm; šir. 1,9 cm; tež. 1,01 g

GMNG, A-59.

46. BRONČANI LIM (T. 12: 12)

Fragment tankog brončanog lima zaobljenog kraja. Drugi dio je odlomljen.

Veličina: duž. 2,5 cm; šir. 1,7 cm; tež. 0,74 g

GMNG, A-76.

47. BRONČANI LIM (T. 12: 13)

Tri uske brončane trake izrađene od tankog lima bez ukrasa. Krajevi su odlomljeni.

Veličina: A-63 duž. 4,4 cm; šir. 1,1 cm; tež. 0,55 g; A-65 duž. 7,5 cm; šir. 1,1 cm; tež. 1,55 g; A-66 duž. 8,5 cm; šir. 1,1 cm; tež. 1,92 g

GMNG, A-63, A-65; A-66.

48. Tri brončane pogače.

Jedan od najzanimljivijih predmeta iz ove ostave je veći komad lima prikazan na T. 9. Riječ je o tanko iskucanom brončanom limu koji je očito bio sekundarno upotrijebljen. Naime, vidljivo je da je jedan dio ukrasa izveden urezivanjem i ubadanjem tvoreći motive cik-cak linija, šrafiranih traka, girlandi i koncentričnih krugova. Budući da se ovaj ukras pojavljuje iznad iskucanih bukla, pretpostavljamo da je nastao ranije jer sigurno ne bi bio urezivan već preko postojećeg ukrasa. Urezani ukras je gotovo identičan onome koji se pojavljuje na pojasu od lima s lokaliteta Pečinci<sup>1</sup> i na pojasu iz ostave Slavonski Brod.<sup>2</sup> Urezani ukras na ovome brončanome limu ima velike sličnosti s brončanim pojasom u ostavi

1. KILIAN-DIRLMEIER 1975, T.43:Nr.432

2. KILIAN-DIRLMEIER 1975, T. 44:Nr.429; MIŠKIV 1982, T. 7:7; MAJNARIĆ-PANDŽIĆ 2000, sl. 2-3.

Uioara.<sup>3</sup> U transilvanskim ostavama bogato ukrašeni pojasevi od brončanoga lima ističu se kao nešto posebno. Javljaju se još u ostavi Suseni,<sup>4</sup> zatim u ostavi Gusterița.,<sup>5</sup> Spalnaca<sup>6</sup> i Pecica za koju se veže zanimljivost da je pojas nađen u posudi Gava kulture.<sup>7</sup> Ostava iz Slavonskog Broda, Livadićeva ulica, je također bila nađena u brončanoj posudi kojoj se izgubio trag.<sup>8</sup> U Mađarskoj se ovakav pojas pojavljuje u ostavi iz Vajdáske.<sup>9</sup> N. Majnarić-Pandžić<sup>10</sup> zaključuje da, iako područje Brodskog Posavlja obiluje bogatim i brojnim ostavama, ne možemo sa sigurnošću reći da su i ovakvi pojasevi bili izrađivani na našem teritoriju. No, možda će baš ovaj komad brončanog lima moći promijeniti to mišljenje budući da je očito riječ o sekundarnoj upotrebi jednog tako ukrašenog brončanog pojasa za izradu brončanog okova jedne drvene posude. Malo je vjerojatno da bi jedan takav importirani i skupocjeni komad bio korišten za izradu drugih predmeta. Pretpostavljamo da su se možda i ti pojasevi izrađivali na našem teritoriju i da je ovaj naš pojas bio oštećen ili loše izrađen pa su ga upotrijebili za izradu druge vrste predmeta.

O samoj tehnici izrade ovih brončanih pojaseva pisala je Imma Kilian-Dirlmeier.<sup>11</sup> Ona kaže da se na već oblikovanom pojasu od brončanoga lima primjenjivala tehnika ukrašavanja kojom se izvodilo iskucavanje bukla i graviranje motiva urezanih linija. Ova tehnika se primjenjivala već u izradi srednje-brončanodobnih pojaseva tipa Sieding-Szeged.<sup>12</sup> Čisti urezani uzorci, djelomično s nizom utisnutih točkica susreću se na Riegsee pojasevima rane kulture polja sa žarama.<sup>13</sup> Tehnika izvođenja ukrasa sastavljenog od nizova gusto postavljenih točkica na prednjoj strani karakteristična je za pojaseve rane i starije kulture polja sa žarama.<sup>14</sup> I. Kilian-Dirlmeier zaključuje da zbog malog broja nalaza nije bilo moguće reći da li su te tehnike ukrašavanja bile primjenjivane samo u izradi brončanih pojaseva, da li su bile u upotrebi samo jedno vrijeme ili su bile karakteristične samo za pojedina područja.<sup>15</sup>

Ovakva dekoracija predmeta na vanjskoj strani mogla se postići bilo lijevanjem (urezivanjem dekoracije na kalupu) ili obradom metala urezivanjem ili punciranjem, pri čemu su se upotrebljavali različiti instrumenti: punce, dljeteta, nakovnji, strugala i alatke za graviranje. Punce su služile za ukrašavanje brončanog ili zlatnog lima i vrlo su rijetki nalazi. Poznat je nalaz punce iz moravske ostave Prestavky.<sup>16</sup> Postavlja se upitnim postojanje brončanih alatki budući da su one bile neupotrebljive na brončanim predmetima i pretpostavlja se upotreba željeznih puncu barem u razdoblju kasnog brončanog doba.<sup>17</sup> Nakovnji su također rijetki nalazi u okviru kulture polja sa žarama i uglavnom je riječ o manjim primjercima koji su se stavljali u drveni podložak.<sup>18</sup> Jedan takav nakovanj nađen je u grobu kulture polja sa žarama u Steinkirchenu.<sup>19</sup> U obradi su korištena još i dljeteta, kojih je veći broj nađen, i male pile za rezanje brončanoga lima.<sup>20</sup>

Osnovna tehnika izrade bilo je oblikovanje metalnih posuda iskucavanjem iznutra i izvana, što se obično vidi po tragovima udaraca čekićem.<sup>21</sup>

Izgleda da je ovaj komad lima sastavljen od nekoliko različitih već oštećenih predmeta. Drugi ukras je nastao u tzv. Punkt-buckel maniri. Riječ je o nizovima okruglih bukla koji se izmjenjuju sa po tri reda plastičnih rebara.

3. MÜLLER-KARPE 1980, 231, T. 373:8.

4. MÜLLER-KARPE 1980, T. 374:A2,3

5. MÜLLER-KARPE 1980, T. 374: B5,6

6. MÜLLER-KARPE 1980, T. 375: B 4,7

7. MÜLLER-KARPE 1980, T. 366: A1

8. MIŠKIV 1982, 1

9. MOZSOLICS 1985, T. 207, 1-2; KEMENCZEI 1981

10. DIMITRIJEVIĆ et al. 1998, 198

11. KILIAN-DIRLMEIER 1975, 2,3

12. KILIAN-DIRLMEIER 1975, 100

13. KILIAN-DIRLMEIER 1975, 104

14. KILIAN-DIRLMEIER 1975, 107

15. KILIAN-DIRLMEIER 1975, 3

16. MÜLLER-KARPE 1980, 251, T. 407:A25; HANSEN 1994, 147

17. HARDING 2000, 227

18. HANSEN 1994, 144

19. MÜLLER-KARPE 1969, 88, sl. 2,2; sl.3

20. FRIES-KNOBLACH 1999, sl.1:17

21. FRIES-KNOBLACH, 1999, 25

Slično ukrašen predmet, samo bez urezivanja, prikazan je na T. 10. Također je ukrašen nizovima bukla i rebara. U literaturi je već poznato čemu su služili ovi brončani predmeti, od kojih su neki u ulomcima prikazani na T. 11. To su bili brončani okovi drvenih, cilindričnih posuda, cisti. Slični ulomci nalaze se i u drugim hrvatskim ostavama npr. u ostavi iz Budinšćine,<sup>22</sup> zatim u ostavi Veliko Nabrđe,<sup>23</sup> u ostavi Brodski Varoš,<sup>24</sup> u ostavi Poljanci.<sup>25</sup> Detaljan popis ostava koje sadrže ulomke takvih brončanih limova nalazi se kod Clausing.<sup>26</sup> Na lokalitetu Žatec nađeni su ostaci drveta s otiscima ukrašenog brončanog lima<sup>27</sup> koji dokazuju da su ovakvi brončani limovi doista bili upotrebljavani za pokrivanje drvenih posuda. Takve narebrene cilindrične posude izrađivane su od tankog brončanog lima koji se naprije savijao i pričvršćivao zakovicama kako bi tvorio šuplji cilindrični oblik, a onda se iskucavao čekićem s unutrašnje strane.<sup>28</sup> Pojasna kopča prikazana na T. 6:1 nema analogija u ostavama kulture polja sa žarama u sjevernoj Hrvatskoj.

Tuljasta sjekira prikazana na T. 1:1 ukrašena je visećim «V» ukrasom, koji je tipičan za sjekire ranije, II faze kulture polja sa žarama npr. u ostavi Otok-Privlaka,<sup>29</sup> gdje je imala ušicu, a u ovoj ostavi iz Mačkovca je nema. Slične sjekire javljaju se još u ostavi Tenja,<sup>30</sup> zatim u ostavi iz Bizovca,<sup>31</sup> koju uglavnom i čine šuplje sjekire, u ostavi Veliko Nabrđe,<sup>32</sup> u Brodskom Varošu.<sup>33</sup> Slična sjekira pojavljuje se i u ranije nađenoj ostavi iz Mačkovca na položaju Klupko;<sup>34</sup> samo je tu ponovno s ušicom. U ostavi iz Budinšćine<sup>35</sup> također je nađena jedna šuplja sjekira s tri niza visećih trokuta. U ostavi iz Maličke<sup>36</sup> kod Vrginmosta pojavljuju se 4 šuplje sjekire od kojih je sjekira prikazana na T. 1:8 najbližnja ovoj iz Mačkovca, samo što nije ukrašena motivom visećih trokuta. Motivom visećih trokuta ukrašena je samo jedna sjekira.<sup>37</sup> Za Ha A stupanj najkarakterističnije i ujedno najbrojnije su upravo ove sjekire ukrašene raznim kombinacijama plastično izvedenog «V» ukrasa. Taj je ukras bio dobiven lijevanjem budući da se na dvodijelnim kalupima od kamena ili gline nalaze urezani motivi visećih trokuta ili resa, primjerice na kalupu iz Lovasa<sup>38</sup> i na mnogim drugima u Europi. Nakon lijevanja u dvodijelnom kalupu sjekira je trebala biti završena. Postupak završne obrade uglavnom se svodio na uklanjanje ostataka metala nakon lijevanja. To se uglavnom izvodilo kovanjem ili struganjem kamenom. Glačanje se postizalo upotrebom kamena ili vune uz dodatak pijeska, ulja ili voska.<sup>39</sup>

Uglavnom šuplja je sjekira sastavni dio gotovo svake ostave kulture polja sa žarama u sjevernoj Hrvatskoj. Takve sjekire ponajčešće su malih dimenzija, a služile su u poljodjelskim radovima. Njihov se broj povećava u horizontima 3 i 4, što govori o intenzivnijoj zemljoradničkoj djelatnosti u vremenu Ha A2-B1.<sup>40</sup>

Srp je najzastupljeniji predmet u ostavi iz Mačkovca. Nađen je jedan cijeli srp i 6 manjih ili većih ulomaka. Svi srpovi, barem oni kojima se može odrediti oblik, pripadaju tipu srpa s jezičcem za nasad drške od organskoga materijala. Svaki od srpova ukrašen je nizovima plastičnih rebara, a dosada nije nađen ni jedan identičan srp s obzirom na ukras. Na većini srpova pojavljuju se sitni urezi (T. 2: 1, 2) ili ubodi (T. 3: 1). Neki od srpova ukrašeni su samo plastičnim rebrima (T. 3: 3). Analogije ovim srpovima

22. VINSKI-GASPARINI 1973, T. 79, 16

23. VINSKI-GASPARINI 1973, T. 44,4

24. VINSKI-GASPARINI 1973, T. 57:2,6

25. BULAT 1973-1975, T. 16:1-10

26. CLAUSING 1996, 427-428

27. CLAUSING 1996, sl.1,2

28. FRIES-KNOBLACH 1999, 26

29. VINSKI-GASPARINI 1973, T. 27:8

30. VINSKI-GASPARINI 1973, T. 31: 6,8

31. VINSKI-GASPARINI 1973, T. 36: 1-12, 18; T. 37:15

32. VINSKI-GASPARINI 1973, T. 46: 1-3

33. VINSKI-GASPARINI 1973, T. 61:2

34. VINSKI-GASPARINI 1973, T. 73:5

35. VINSKI-GASPARINI 1973, T. 78: 1

36. BALEN-LETUNIĆ 1985

37. BALEN-LETUNIĆ 1985, T. 1:9

38. VINSKI-GASPARINI 1973, T. 106: B1

39. HARDING 2000, 226

40. S.KARAVANIĆ 2000, sl. 9, 53

također se mogu naći u ostavama kulture polja sa žarama u sjevernoj Hrvatskoj. Srp prikazan na T. 2:1 ima analogije u ostavi Otok-Privlaka,<sup>41</sup> ostavi Tenja,<sup>42</sup> u ostavi iz Bizovca,<sup>43</sup> Veliko Nabrđe,<sup>44</sup> Brodski Varoš,<sup>45</sup> Podcrkavlje-Slavonski Brod.<sup>46</sup>

Srp prikazan na T. 2:2 ima analogije u ostavi Otok-Privlaka,<sup>47</sup> u ostavi Siče.<sup>48</sup> Zanimljiva je ovakva sličnost s ostavom Siče, koja se također nalazi u novogradiškoj Posavini.

Srp prikazan na T. 3:1 ima analogije u ostavi Otok-Privlaka,<sup>49</sup> u ostavi Tenja,<sup>50</sup> u ostavi iz Bizovca,<sup>51</sup> u ostavi Brodski Varoš,<sup>52</sup> Zagreb-Medvedgrad.<sup>53</sup>

Srp na T. 3:3 ukrašen je samo plastičnim rebrima bez ureza ili ubodima. On ima analogije u ostavi Otok-Privlaka,<sup>54</sup> u ostavi Bizovac.<sup>55</sup>

Brojni srpovi nalaze se u ostavi iz Doline na Savi (Nova Gradiška) koju je detaljno analizirao Schauer.<sup>56</sup> On se pozabavio i problemom ukrasa na srpovima i smatra da su ti ukrasi mogli biti i oznake vlasnika.<sup>57</sup> Srpovi su bili izliveni tehnikom izgubljenog voska – ukras se urezivao na model od voska koji je bio oblikovan po uzoru na glinenu podlogu.<sup>58</sup> To potvrđuje i postojanje strukture glinene podloge kod jednoga srpa. Na srpovima su također zadržani ostaci lijevanja, a oštrice pokazuju tragove udaraca čekićem. Kod Vasića<sup>59</sup> obrađeni su srpovi s područja središnjeg Balkana. U ovome radu srpovi su uglavnom tipološki podijeljeni na one s dugmetom, zatim na srpove s jezičcem za nasad drške i na srpove s kukom. Vrlo malo ili gotovo ništa napisano je o tehnici izrade srpova i načinu lijevanja.

Narukvica na T. 7:2 ima najviše analogija u mađarskoj ostavi Lengyeltóti II.<sup>60</sup> Neukrašene varijante javljaju se u ostavi Lengyeltóti III.<sup>61</sup> Te odgovaraju našoj narukvici na T. 7:3 i T. 8:2. Narukvice kao što je ova netom navedena imale su okrugli presjek i otvorene krajeve koji su se mogli preklapati kao npr. kod narukvice. Neke od tih narukvica su ukrašene kao ona iz ostave Kurd<sup>62</sup> nizovima urezanih paralelnih linija. Pojavljuju se još u ostavi Lengyeltóti III.<sup>63</sup> Zanimljivo je da su narukvice iz ostave Lengyeltóti bile podvrgnute mikroskopskim i rendgenskim istraživanjima, a bili su provedeni i eksperimenti kako bi se rekonstruirao prehistorijski način izrade brončanih narukvica.<sup>64</sup> Eksperimentima je dokazano da je ukras i cjelokupna obrada površine bila nanosena na model od voska prije pravog lijevanja bronce. Pri izradi spiralnog ukrasa primijenjena je i tehnika tokarenja, što ukazuje na rutinsku serijsku proizvodnju prehistorijskih majstora ljevača.

Na T. 4:1 prikazana je jedna velika falera od debljega brončanoga lima koja je u sredini imala koncentrične krugove i gumb, a ispod toga ušicu. Negdje se u literaturi ti predmeti navode kao dijelovi štita (njem. Schildbuckel).<sup>65</sup> Među predmetima sličnog karaktera iz ostava kulture polja sa žarama u sjevernoj Hrvatskoj najbližija joj je falera iz ostave Veliko Nabrđe,<sup>66</sup> ali se slični cijeli ili fragmentirani

41. VINSKI-GASPARINI 1973, T. 29:10

42. VINSKI-GASPARINI 1973, T. 32:2; T. 33:2; T. 34:4

43. VINSKI-GASPARINI 1973, T. 39:6; T. 40:8; T. 43:11

44. VINSKI-GASPARINI 1973, T. 47:12,10

45. VINSKI-GASPARINI 1973, T. 64:9

46. VINSKI-GASPARINI 1973, T. 68:7,8,11

47. VINSKI-GASPARINI 1973, T. 29:1

48. VINSKI-GASPARINI 1973, T. 95:8,13,15

49. VINSKI-GASPARINI 1973, T. 29:10

50. VINSKI-GASPARINI 1973, T. 33:1, 10; T. 34:11

51. VINSKI-GASPARINI 1973, T. 42:6

52. VINSKI-GASPARINI 1973, T. 64:10; T. 65:5

53. VINSKI-GASPARINI 1973, T. 75:4

54. VINSKI-GASPARINI 1973, T. 29:3

55. VINSKI-GASPARINI 1973, T. 38: 9, 10,11; 39:12.

56. SCHAUER 1977

57. SCHAUER 1977

58. SCHAUER 1977

59. VASIĆ 1994

60. MOZSOLICS 1985, T. 107:36

61. MOZSOLICS 1985, T. 109:12-34

62. MOZSOLICS 1985, T. 25:2

63. MOZSOLICS 1985, T. 109: 1, 9, 24, 30

64. BORN 1992

65. MOZSOLICS 1985, 141, T. 24, 1

66. VINSKI-GASPARINI 1973, T. 46:21

predmeti javljaju još u ostavama Bizovac,<sup>67</sup> Gornja Vrba,<sup>68</sup> Brodski Varoš,<sup>69</sup> Struga,<sup>70</sup> Topličica<sup>71</sup> i Budinščina.<sup>72</sup> U Mađarskoj je najbliža analogija u ostavi Biatorbágy koja se datira u horizont Gyermely BVC<sup>73</sup> ali se pojavljuju još u ostavama Kurd<sup>74</sup> i u ostavi Bonyhád.<sup>75</sup>

Osim ovih velikih falera pojavljuje se još jedna manja falera ukrašena urezivanjem (T. 6:2) koja nema analogija u ostavama kulture polja sa žarama u sjevernoj Hrvatskoj. Slično ukrašene falere pojavljuju se u ostavi Lichtenrade.<sup>76</sup> One imaju promjer 7 do 13 cm i također su ukrašene nizovima koncentričnih polja s motivom vučjih zubi. Njoj po obliku i veličini vrlo slična, samo je neukrašena, i falera prikazana na T. 6:5. Takve se falere javljaju vrlo često u inventaru ostava kulture polja sa žarama u sjevernoj Hrvatskoj.

Od ostalih predmeta sačuvanih u ovoj ostavi važno je spomenuti josi ulomak koplja prikazan na T. 5:1. Riječ je samo o sačuvanom donjem dijelu koplja s tuljcem za nasad drške koji je na dnu bio urezan nizovima linija. Zbog fragmentiranosti ovoga komada teško je bilo što reći o tipu ili dataciji ovoga predmeta. Na istoj tabeli pod brojem 2. prikazanje ulomak jezičaste drške bodeža ili najvjerojatnije noža na koju se nasadišao držak od organskoga materijala. Također je teško bilo što reći o tipu predmeta. Ostali predmeti za koje nije moguće reći kojem tipu predmeta pripadaju uglavnom su ulomci brončanoga lima.

#### OSTAVA IZ MAČKOVCA U KONTEKSTU DRUGIH OSTAVA HRVATSKE POSAVINE

Ostave se različito definiraju kod različitih autora. Prvi koji se detaljnije pozabavio pitanjem ostava je W. A. von Brunn.<sup>77</sup> Prema A. Hardingu,<sup>78</sup> «...any collection of more than one object that was found together other than in a funerary or domestic situation can be called a hoard find...». Nalazi iz ostava su oni koji nisu grobni prilozi niti *in situ* ostaci industrijskog ili naseobinskog lokaliteta. Kristiansen<sup>79</sup> ne donosi nikakve nove definicije ostava kao vrste arheološkog nalaza, nego se više osvrće na problem odnosa ostava i grobnih nalaza zaključujući da pojava skupocjenih predmeta (engl. prestige goods) u grobovima znači nastajanje nove elite koja se često pokapala u velikim grobnim humcima. U ranijoj fazi prevladava oružje, a kasnije se javljaju i ženski ukrasi koji, prema Kristiansenu<sup>80</sup> znače nagovještaj društvene konsolidacije. Deponiranje skupocjenih predmeta u ostavama odražava konsolidaciju elite koja sada prinosi svoje darove bogovima. Grobovi imaju znatno manje grobnih priloga, a u ostavama se javljaju više poljodjeljske alatke.<sup>81</sup> Ove promjene mogu se dokazati i u strukturi naših ostava npr. u strukturi ostava u Ha B. To je vrijeme kada se javljaju bogatiji grobovi s oružjem, primjerice grob 1/1911 iz Velike Gorice.<sup>82</sup>

Bradley<sup>83</sup> u predgovoru svoje knjige naglašava da ona nije sinteza svega što bi se moglo reći o ostavama i votivnim nalazima nego osobni esej o jednome od načina na koji se oni mogu proučavati. On daje podjelu ostava na «ritualne» i neritualne,<sup>84</sup> navodeći kriterije za njihovu identifikaciju.<sup>85</sup>

67. VINSKI-GASPARINI 1973, T. 35:9

68. VINSKI-GASPARINI 1973, T. 50:20

69. VINSKI-GASPARINI 1973, T. 53:26,38; T. 58: 19,22

70. VINSKI-GASPARINI 1973, T. 74D:1

71. VINSKI-GASPARINI 1973, T. 76:11

72. VINSKI-GASPARINI 1973, T. 79:6

73. MOZSOLICS 1985, 127, T. 237:1

74. MOZSOLICS 1985, 141, T. 24,1

75. MOZSOLICS 1985, T. 40, 6,7

76. HÄNSEL 1997, 158

77. BRUNN 1968

78. HARDINGU 2000, 354

79. KRISTIANSEN 2000, 73-75

80. KRISTIANSEN 2000, 75

81. KRISTIANSEN 2000, 75

82. VINSKI-GASPARINI 1973 ; KARAVANIĆ 2000, T. 11-13

83. BRADLEY 1990

84. BRADLEY 1990, 10-11

85. BRADLEY 1990, 14, Table 1



Kod nas se veća pažnja posvećivala ostavama, njihovoj registraciji i katalogizaciji od 50-tih godina. K. Vinski-Gasparini nastavila je taj rad i 1973. objavila *Kulturu polja sa žarama u sjevernoj Hrvatskoj*<sup>86</sup> u kojoj je velika pažnja posvećivana upravo velikom broju kasnobrončanodobnih ostava koje čuva Arheološki muzej u Zagrebu. Provedena je njihova tipološka i kronološka analiza i podjela na 5 horizonata. Nakon toga uslijedili su brojni radovi koji daju rezultate istraživanja pojedinih ostava primjerice od D. Balen-Letunić<sup>87</sup> i dr. U najnovije vrijeme pozdravljamo radove D. Glogović,<sup>88</sup> koja u analizu ostava unosi i strukturalne elemente kao i analizu strukture metala od kojih su izrađeni predmeti (2000).

Za prikaz strukture oko 40 ostava kulture polja sa žarama u sjevernoj Hrvatskoj definirane su 42 varijable.<sup>89</sup> U analizu su uključene sve ostave objavljene kod K. Vinski-Gasparini<sup>90</sup> i one objavljene kod drugih autora.<sup>91</sup> Najveći broj nalaza ima ostava Brodski Varoš, koja spada u skupinu velikih ostava mješovitog karaktera. Za nju i K. Vinski-Gasparini<sup>92</sup> kaže daje najveća ostava po broju sačuvanih predmeta u Brodskom Posavlju. Iza nje slijedi Veliko Nabrđe, Bizovac i Bingula Divoš. Sve su ove ostave nađene u istoj regiji kao i ostava Brodski Varoš i sastoje se od velikog broja različitih, često fragmentiranih predmeta. Ostave Otok-Privlaka i Podcrkavlje-Slavonski Brod imaju malo manje od 100 predmeta

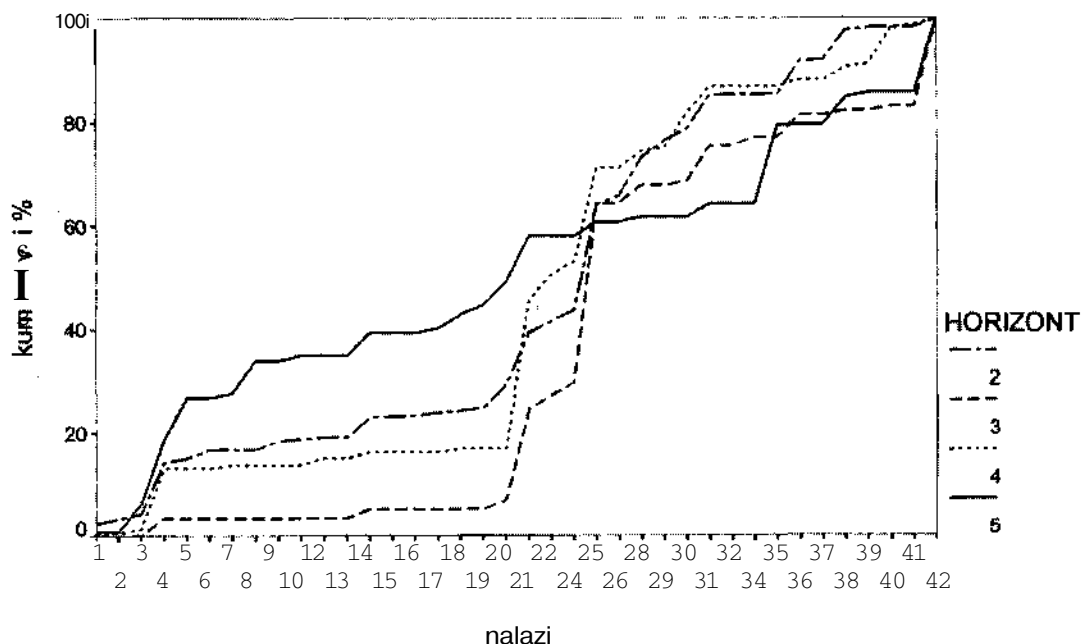

1. igla, 2. štitnik za igle, 3. ogrlica, 4. narukvica, 5. prsten, 6. violinbogen fibula, 7. lučna fibula, 8. naočalasta fibula, 9. pozamenterijska fibula, 10. ukosnica/sljepoočničarka, 11. dijadem, 12. pojasna kopča, 13. pojas, 14. privjesak/amulet, 15. pektoral, 16. perla, 17. saltaleoni, 18. tutuli, 19. rukobrani, 20. gumbi, 21. šuplja sjekira, 22. sjekira sa zaliscima, 23. sjekira s peticom, 24. dljeto, 25. srp, 26. britva, 27. pinceta, 28. mač, 29. bodež, 30. nož, 31. koplje, 32. šljem, 33. štit, 34. knemide, 35. konjska oprema, 36. lim iskucan u punktbucket tehnici, 37. brončana posuda, 38. ukrasne ploče, 39. svitci od žice, 40. ingot, 41. sirovina bronce, 42. ostalo.

SI. 1. Kumulativna krivulja zastupljenosti pojedinih predmeta po horizontima

86. K. VINSKI-GASPARINI 1973

87. BALEN-LETUNIĆ 1985

88. DUNJA GLOGOVIĆ 2000

89. KARAVANIĆ 2000, 48-49

90. VINSKI-GASPARINI 1973

91. BALEN-LETUNIĆ 1985; BULAT 1973-75

92. VINSKI-GASPARINI 1973

i još ih je moguće svrstati u veće ostave mješovitog karaktera, a pripadaju također istom radioničkom krugu kojem pripadaju Tenja, Pričac i Poljanci. Osim ovih ostava velikog broja različitih fragmentiranih predmeta postoje i manje ostave mješovitog karaktera koje imaju manje od 100 predmeta, ali oni pripadaju različitim tipovima predmeta, najčešće oružju, oruđu i nakitu.

Ovdje je izostavljen horizont 1 koji je zastupljen samo jednom ostavom, Peklenicom koju pojedini autori ionako datiraju u 2. horizont.<sup>93</sup> Kod horizonta 2 i 4 vidljiva je zastupljenost nalaza br. 4 (narukvica) koja iznosi 10,1% u horizontu 2, a u horizontu 4 11,9%. Slična je situacija i s horizontom 5 gdje je zastupljenost tipa 4 još veća (12,5%). Međutim, kod horizonta 5 zastupljenost tipa 5 i 8 (brončani prsten i lučna fibula) vidno je veća nego u ostalim horizontima. Zastupljenost tipa 21 (tuljasta sjekira) znatno je veća u horizontima 3 (17,8%) i 4 (28,8%) nego u horizontu 2 (10,1%) i 5 (8,9%). Tip 25 (srp) najučestaliji je u horizontu 3 (34,7%), zatim slijedi horizont 2 s 20,4% te horizont 4 (18,1%) dok je u horizontu 5 njegova zastupljenost neznatna (2,7%). Tip 31 (koplje) najzastupljeniji je u horizontu 3 (6,8%), zatim u horizontu 2 (6,1%) te u horizontu 4 (5%), dok u horizontu 5 njegova zastupljenost nije izrazita (2,7%). Tip 35 (konjska oprema) vidno je zastupljen u horizontu 5 (15,2%). Konjska oprema statistički je neznatno evidentna u horizontu 2 dok u horizontu 3 i 4 uopće je nema. Analiza je pokazala stanovite razlike u odnosu na periodizaciju K. Vinski-Gasparini<sup>94</sup> koja je horizont 2 definirala kao vrijeme ostava ljevačkog karaktera u kojima se pojavljuje najbrojnije oruđe i oružje. Razlika je u tome što su u horizontu 2 fragmentirani predmeti dok su u mlađim horizontima oni cjelovitiji. Kod horizonta 3 i 4 najučestaliji su srpovi i tuljaste sjekire. Budući da zastupljenost ostalih nalaza nije izrazito velika, može se smatrati daje zapravo riječ o varijetetu unutar istog asortimana. Stoga se postavlja pitanje svrsishodnosti podjele na dva različita horizonta ukoliko se promatra struktura ostava a ne kronološki pokazatelji ili kronološki osjetljivi tipovi.

Područje Hrvatske Posavine već je duže vremena poznato u arheološkoj literaturi po velikom broju kasnobrončanodobnih ostava. Većinu njih je tipološki i kronološki analizirala K. Vinski-Gasparini<sup>95</sup> u svojoj sintezi o kulturi polja sa žarama u sjevernoj Hrvatskoj. Ona već tada ističe važnost Brodskog Posavlja kao jednog važnog centra metalurške proizvodnje kasnog brončanog doba. S područja Brodskog Posavlja poznate su nam sljedeće ostave: Beravci, Brodski Varoš, Ciglenik, Donja Bebrina, Gornji Slatinik, Gornja Vrba, Oprisavci, Podcrkavlje, Poljanci I i II, Slavonski Brod (dvije ostave, a treća je pomiješana zajedno s ostavom iz Podcrkavlja pa se u literaturi vodi pod imenom Slavonski Brod-Podcrkavlje), Zbjeg, Vranovci, Pričac, Čajkovci i Siče (ova ostava pripada području općine Nova Gradiška).<sup>96</sup> Osim ovih nalaza ostava postoji još i niz slučajno nađenih brončanih predmeta na istom teritoriju.<sup>97</sup>

Na području novogradiške Posavine u literaturi su već objavljene dvije ostave: Siče<sup>98</sup> i Mačkovac I." U literaturi se spominje još jedna ostava iz Mačkovca, ali iz onog bosanskog<sup>100</sup> koja se sastojala od 12 cjelovitih predmeta i 10 ulomaka.

Za većinu otkrivenih ostava vrlo je teško znati točne okolnosti nalaza. Knjige inventara Arheološkog muzeja u Zagrebu, Muzeja Brodskog Posavlja u Slavanskom Brodu i Zavičajnog muzeja Nove Gradiške sadrže oskudne podatke o njihovom, uglavnom slučajnom pronalasku. Ono što je očito iz većine takvih opisa, jest to da se te ostave nalaze zajedno s keramičkim ulomcima i ostacima kućnoga ljepa, što upućuje na postojanje naselja. Jedan takav izvještaj jest i onaj o otkriću ostave iz Bizovca,<sup>101</sup> gdje se izričito navodi daje prilikom otkrića brončanih predmeta nađeno «...nekoliko dobro sačuvanih

93. TURK 1996

94. VINSKI-GASPARINI 1973

95. K. VINSKI-GASPARINI 1973

96. MIŠKIV 1982, 167

97. SALAJIĆ- JANČEVSKI 1982; LOZUK 2000

98. VINSKI-GASPARINI 1973, T. 95

99. VINSKI-GASPARINI 1973, T. 73

100. FIALA 1899, T. 6

101. PURIĆ 1895, 213-214

*keltova i ulomaka zemljanogposudja...». Dosada je bilo poznato samo naselje u Novigradu na Savi, kojemu se pridavala važnost kao jednom regionalnom središtu u istočnom dijelu Posavine.<sup>102</sup> Međutim, danas smo svjesni postojanja niza naselja na uzvišenim gredama duž savske obale. J. Lozuk<sup>103</sup> navodi naselje na poziciji Tvrđave, Bjeliš, selo Ruščica i selo Slobodnica. Većina je nalaza neobjavljena, a kako nije proveden sustavni pregled terena, moguć je i veći broj nalazišta.*

## ZAKLJUČAK

Značaj ovdje analizirane ostave s položaja Crišnjevi kod sela Mačkovac je u tome stoje ona posve sigurno nađena unutar naselja čija su istraživanja započela 1997. i nastavljaju se sve do danas.<sup>104</sup> Ostava po svojoj strukturi pripada ostavama mješovitog tipa, obzirom da su u njoj Nađeni različiti tipovi predmeta. Na osnovi analogija s ostalim ostavama datiramo je u II. fazu kulture polja sa žarama u sjevernoj Hrvatskoj. Budući daje veliki broj predmeta sačuvan samo u ulomcima, pretpostavljamo daje riječ o tzv. neritualnim ostavama,<sup>105</sup> vjerojatno o ostavama majstora ljevača. Slična ostava otkrivena je prilikom sustavnog istraživanja naselja u Sloveniji, Dragomelj.<sup>106</sup>

Veliki broj ostava u hrvatskoj Posavini svjedoči o bogatoj metalurškoj djelatnosti na tom području. Počeci rane metalurgije na tom području poznati su još iz vremena eneolitika, odnosno badenske i kostolačke kulture,<sup>107</sup> a uzroci su ležali u zemljopisnom položaju tih lokaliteta koji su se nalazili u blizini komunikacija s rudonosnim područjima u Bosni. Ako bi se mogla potvrditi i konstatacija da su sjevernobosanske planine bile bogate kositrom,<sup>108</sup> slika o ranoj metalurgiji bakra i kositra bila bi još jasnija i cjelovitija.

## ZAHVALA

Zahvaljujemo g Slavku Josipoviću iz sela Mačkovca, koji je ostavu predao u muzej. Također zahvaljujemo ravnateljici Gradskog muzeja, gđi Vesni Kolić-Klikić na podacima u vezi s okolnostima nalaza, gđi Dubravki Balen-Letunić, voditeljici Pretpovijesnog odjela Arheološkog muzeja u Zagrebu na pomoći prilikom analize materijala. Zahvaljujemo kolegi Nikoli Ehrlichu, koji je restaurirao ostavu i Krešimiru Rončeviću, koji je napravio crteže predmeta.

## LITERATURA

- BALEN-LETUNIĆ, D. 1985 - Ostava kasnog brončanog doba iz Maličke. *VAMZ*, 3.s. 18/1985: 35-44.  
 BORN, H. 1992 - Zu den Herstellungstechniken der Armringe aus dem Bronzefund von Lengyeltóti/ Ungarn. *APA*, 24/1992: 289-294.  
 BRADLEY, R. 1990 - *The Passage of Arms*. Cambridge, 1990: Cambridge University Press,  
 von BRUNN, W. A. 1968 - Mitteldeutsche Hortfunde der jüngeren Bronzezeit. *RGF*, 29/1968.  
 BULAT, M. 1975 - Kasnobrončanodobni depo iz Poljanaca na Savi. *OZ*, 14-15/1973-1975: 3-56.  
 CLAUSING, C. 1996 - Urnenfelderzeitliche Vorläufer eisenzeitlicher Rippenzisten? *ArchKorr*, 26/1996: 413-431.

102. MAJNARIĆ-PANDŽIĆ 1983

103. LOZUK 2000, 35

104. VRDOLJAK 1997; VRDOLJAK-MIHALJEVIĆ 2000; KARAVANIĆ 2000.

105. BRADLEY 1990

106. TURK 1997

107. DURMAN 2000

\*08 DURMAN : 39 9 8

- COGHLAN, H.H. 1975 - Notes on the Prehistoric Metallurgy of Copper and Bronze in the Old World. *Pitt Rivers Museum*, 1975: Oxford University Press.
- DIMITRIJEVIĆ, S. - T. TEŽAK-GREGL - N. MAJNARIĆ-PANDŽIĆ 1998. *Prapovijest. Povijest umjetnosti u Hrvatskoj*, I. Zagreb, 1998: Naklada Naprijed d.d.
- DURMAN, A. 1997 - Tin in southeastern Europe? *OpA*, 21/1997: 7-14.
- DURMAN, A. 2000 - Počeci metalurgije na brodskom području. *Zbornik radova sa znanstvenog skupa o Slavonskom Brodu*. (Z. ŽIVAKOVIĆ KERŽE ur.). Slavonski Brod, 2000: 91-102.
- FIALA, F. 1899 - Prähistorische Bronzen aus Bosnien und der Hercegovina, *WMBH*, 6/1899: 140-147.
- FRIES-KNOBLACH, J. 1999 - Sheet metal working in the Bronze Age and Iron Age in southern central Europe. *Sheet metal 1999. Proceedings of the 7th International Conference* (ur. M. GEIGER - H.J. KALS - B. SHIRVANI - U.P. SINGH). Bamberg, 1999: 23-34: Meisenbach GmbH.
- GLOGOVIĆ, D. 2000 - Novoobjavljena ostava Pustakovec i ostale prapovijesne ostave iz sjeverozapadne Hrvatske. *Prilozi*, 17/2000: 103-111.
- GLOGOVIĆ, D. 1999-2000 - Brončanodobne ostave iz Dalmacije. *OpA*, 23-24/1999-2000: 11-17.
- GLOGOVIĆ, D. - S. MIKO 2000 - Sadržaj elemenata u tragovima i olovnih izotopa u dva bakrena grumena iz ostave u Dežmanovu prolazu u Zagrebu. *Prilozi*, \II 2000: 89-93.
- HANSEN, S. Hansen 1994 - Studien zu den Metalldeponierungen während der älteren Urnenfelderzeit zwischen Rhönetal und Karpatenbecken. *Universitätsforschungen zur prähistorischen Archäologie* (Bonn) 21/1994: dr. Rudolf Habelt GMBH.
- HARDING, A.F. 2000 - *European Societies in the Bronze Age*. Cambridge, 2000: Cambridge University Press.
- ILIĆ-ORIOVČANIN, L. 1874 - *Lovorike Gradiškoga narodnoga graničarskoga puka br. 8*. Zagreb, 1874.
- KARAVANIĆ, S. 2000 - Arheološko istraživanje kasnobrončanodobnog naselja na Crišnjevima kod sela Mačkovac. *Godišnjak Matice hrvatske Nova Gradiška* (Nova Gradiška), 2000: 136-137.
- KARAVANIĆ, S. 2000a - *Problem prijelaza iz starije u mlađu kulturu polja sa žarama u sjevernoj Hrvatskoj*. Neobjavljena doktorska disertacija. Zagreb, 2000.
- KEMENZCEI, T. 1981 - Der Bronzefund von Vajdacska. *Studien zur Bronzezeit (Festschrift W.A. Brunn)*. Mainz, 1981: 151-161
- KILLIAN-DIRLMEIER, I. 1975 - Gürtelhaken. Gürtelbleche und Blechgiertel der Bronzezeit in Mitteleuropa. *PBF*, 12,2, 1975: C.H.
- KRISTIANSEN, K. 2000 - *Europe before History*. Cambridge, 2000: Cambridge University Press.
- LOZUK, J. 2000 - O kontinuitetu naseljavanja brodskog područja. *Zbornik radova sa znanstvenog skupa o Slavonskom Brodu*. (ur. Z. ŽIVAKOVIĆ KERŽE). Slavonski Brod, 2000: 33-44.
- MAJNARIĆ-PANDŽIĆ, N. 2000 - Brodsko Posavlje u brončano i željezno doba-posljednja dva tisućljeća prije Krista. *Zbornik radova sa znanstvenog skupa o Slavonskom Brodu*. (ur. Z. ŽIVAKOVIĆ KERŽE). Slavonski Brod, 2000: 103-130.
- MIŠKIV, J. 1982 - Brončanodobna ostava iz Slavonskog Broda Livadićeva ulica. *VMBP*, 5-6/1982: 167-179.
- MOHEN, J.P. 1984/85 - Les outils des métallurgistes de l'âge du bronze en France, *Antiquités Nationales* (Saint Germain-en-Laye), 16-17/1984-85: 89-96.
- MOZSOLICS, A. 1987 - *Bronzefunde aus Ungarn*. Budapest, 1987: Akadémiai Kiadó.
- MÜLLER-KARPE, H. - Das urnenfelderzeitliche Toreutengrab von Steinkirchen, Niederbayern. *Germania*, 47:86-91.

- MÜLLER-KARPE, H. 1980 - *Handbuch der Vorgeschichte*, IV. *Bronzezeit*. München, 1980: C.H. Beck.
- NOVOTNÁ, M. 1970 - Die Äxte und Beile in der Slowakei. *PBF*, IX,3, 1970.
- PURIĆ, J. 1896-96 - Bizovački brončani depot. *VHAD*, N.S.,1/1895 (1895-1896): 213-214.
- SALAJIĆ-JANČEVSKI, S. 1982 - Nalazi brončanih predmeta od 1971-1981.godine na području brodskog Posavlja. *VMBP*, 5-6/1982: 187-190.
- SCHAUER, P. 1977 - Der urnenfelderzeitliche Depotfund von Dolina, Gde. und kr. Nova Gradiška, Kroatien. *JRGS*, 21/1974 (1977): 93-124.
- TURK, P. 1997 - Das Depot eines Bronzegießers aus Slowenien - Opfer oder Materiallager?. *Gaben an die Götter. Schätze der Bronzezeit Europas* (A. und B. HÄNSEL ed.). Berlin, 1997: Staatliche Museen zu Berlin - Preussischer Kulturbesitz und Freie Universität, Seminar für Ur- und Frühgeschichte.
- TURK, P. 1995 - Datacija poznobronastodobnih depojev. *Depojske inposamezne kovinske najdbe bakrene in bronaste dobe na Slovenskem* (B. TERŽAN ur.). Ljubljana, 1995: Narodni muzej.
- VASIĆ, R. 1994 - Die Sicheln im Zentralbalkan. *PBF* (Stuttgart), XVIII, 5, 1994: Franz Steiner Verlag.
- VINSKI-GASPARINI, K. 1973 - *Kultura polja sa žarama u sjevernoj Hrvatskoj*. Zadar, 1973: Filozofski fakultet Zadar.
- VONIĆ, M. 1986 - *Povijest župe Mačkovac*. Zagreb, 1986: Katolički bogoslovni fakultet.
- VRDOLJAK, S. - S. FORENBACHER 1995 - Bronze-casting and organization of production at Kalnik-Igrišće (Croatia). *Antiquity* 69/1995: 577-582.
- VRDOLJAK, S. 1997 - Pokusno sondiranje nalazišta Mačkovac-Crišanj. *ObHAD*, 29/1997, 3: 61-64.
- VRDOLJAK, S. - M. MIHALJEVIĆ 2000 - Istraživanje prapovijesnog naselja Mačkovac-Crišanj (1997-1999). *ObHAD*, 32/ 2000, I: 38-43.

#### SUMMARY MAČKOVAC HOARD

In 1985 Slavko Josipović while ploughing (cadastral nos 451/1 and 451/2) found a number of bronze objects. They do not seem to have been in any container. He handed them over to the Nova Gradiška Town Museum. Some time later more bronze objects were found, probably once part of the original group. After restoration and conservation the hoard was seen to consist of 47 items, mainly fragments most of them of thin bronze plating. One of the most interesting items was the larger piece shown on Pl. 9. It is partly decorated by engraving and chasing to produce a zig zag pattern, hatched bands, garlands and concentric circles. Another pattern is got by embossing the thin bronze plating already decorated by cutting. The cut motifs are analogous with those on articles found in the localities of Pečinci and Slavonski Brod and also appear on items in rich Transylvanian hoards. Item Pl. 10. shows the a thin metal sheet decorated with lines of blisters and ribbing once used as reinforcement for some circular wooden vessel such as a bucket. The Mačkovac hoard also included a belt buckle (Pl. 6:1) unique in remains from the urnfield culture in northern Croatia, also a hollow shafted axe (Pl. 1:1) decorated with pendant triangles which make part of almost every urnfield hoard in northern Croatia, and are especially common in the II phase of Vinski-Gasparini. There were more sickles than anything else in the Mačkovac find, the most common being those with a «tongue» for mounting the wooden handle. Similar sickles have been found in Otok-Privlaka, Tenja, Bizovac, Veliko Nabrđe, Brodski Varoš etc. There is an interesting similarity with the Siča hoard which was also located in Posavina near Nova Gradiška.

An arm band (Pl. 7:2) is similar to the Hungarian hoard in Lengyeltóti II and its decoration is similar to that of a Kurd arm band which allows us to date it to the period of the II horizon. There is a large disc (Pl. 4:1) like that found at Veliko Nabrđe and fragmentary items similar to finds from Bizovac and Gornja Vrba.

Other items from Mačkovac are part of a spear (Pl. 5:1) and a piece from the mounting of a dagger or more likely a knife (Pl. 5:2). These items are too fragmentary to be able to say anything about type or date.

The importance of this hoard from Crišanj near Mačkovac village lies in the fact that it is certainly must be part of the settlement in which excavations began in 1997 and are still going on. It is of mixed character with a number of varied items and has been dated in analogy with other hoards into the II phase of urnfield culture in northern Croatia. Since there are so many fragmentary items we can suppose that it was not a ritual hoard and most probably contains items left by some master craftsman. They were most likely raw materials used by some craftsman in his trade and since the village was abandoned suddenly, because of fire or some other event, they got left behind.

---



Tabla 1





Tabla 2

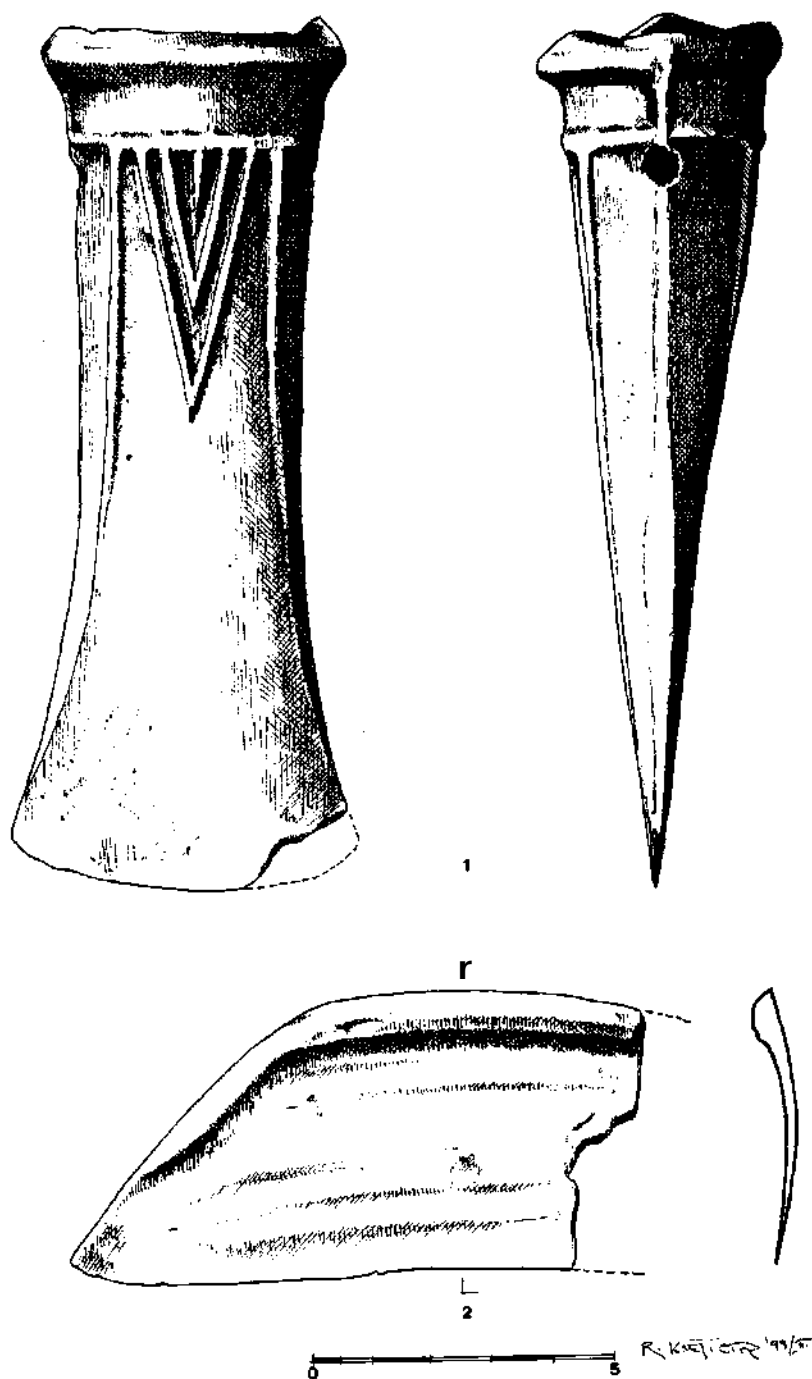

Tabla 3

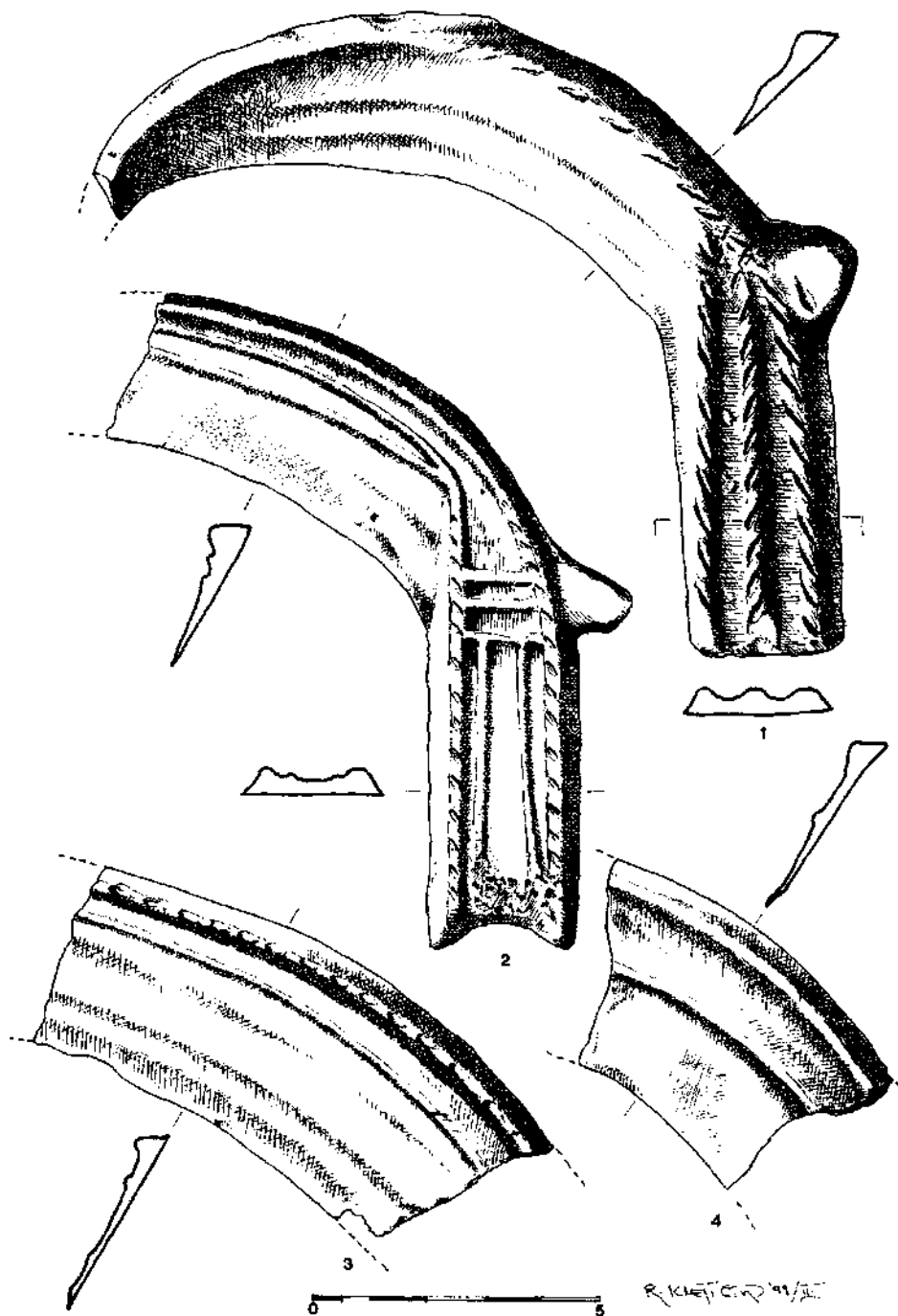

Tabla 4

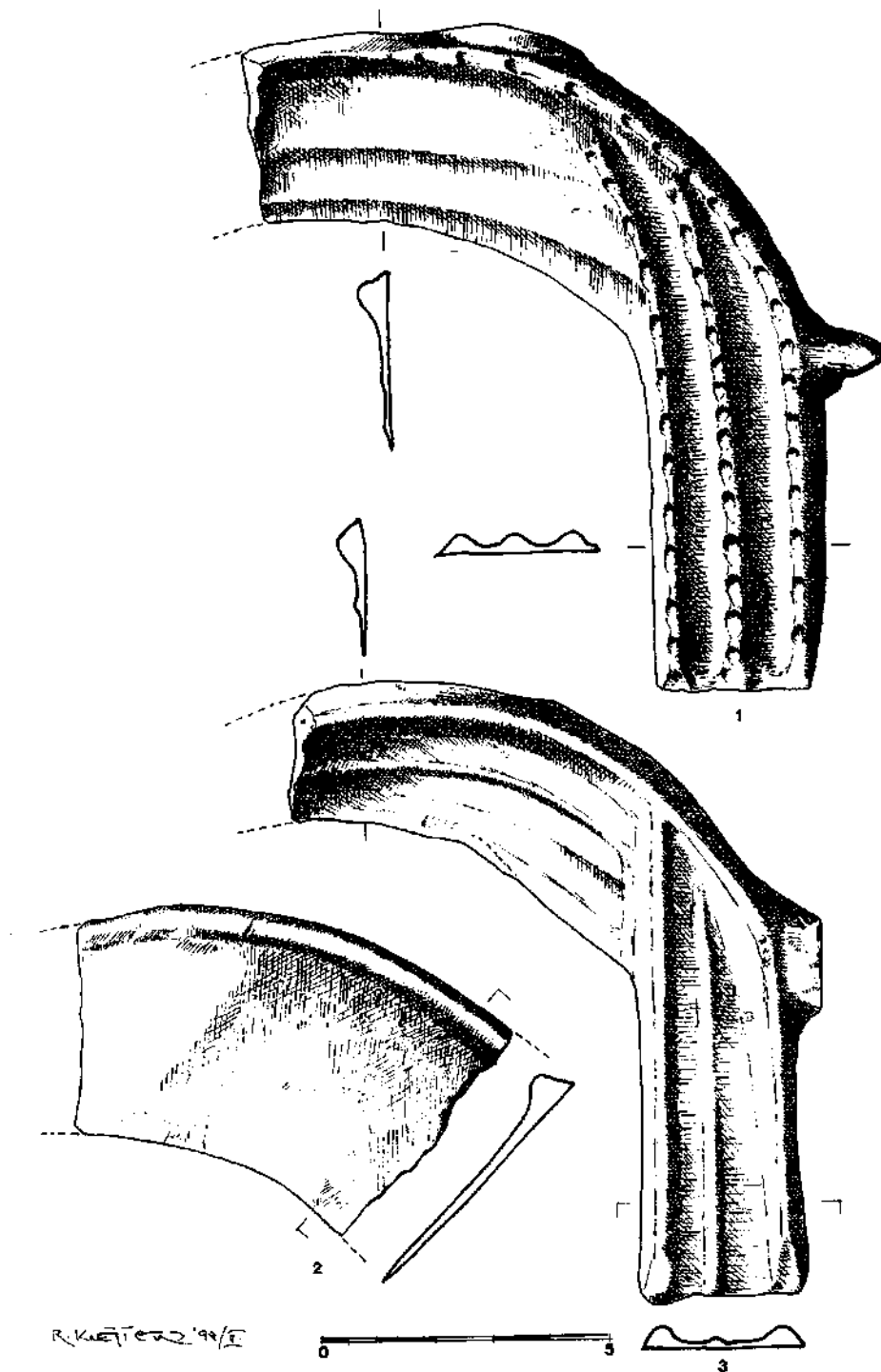

Tabla 5

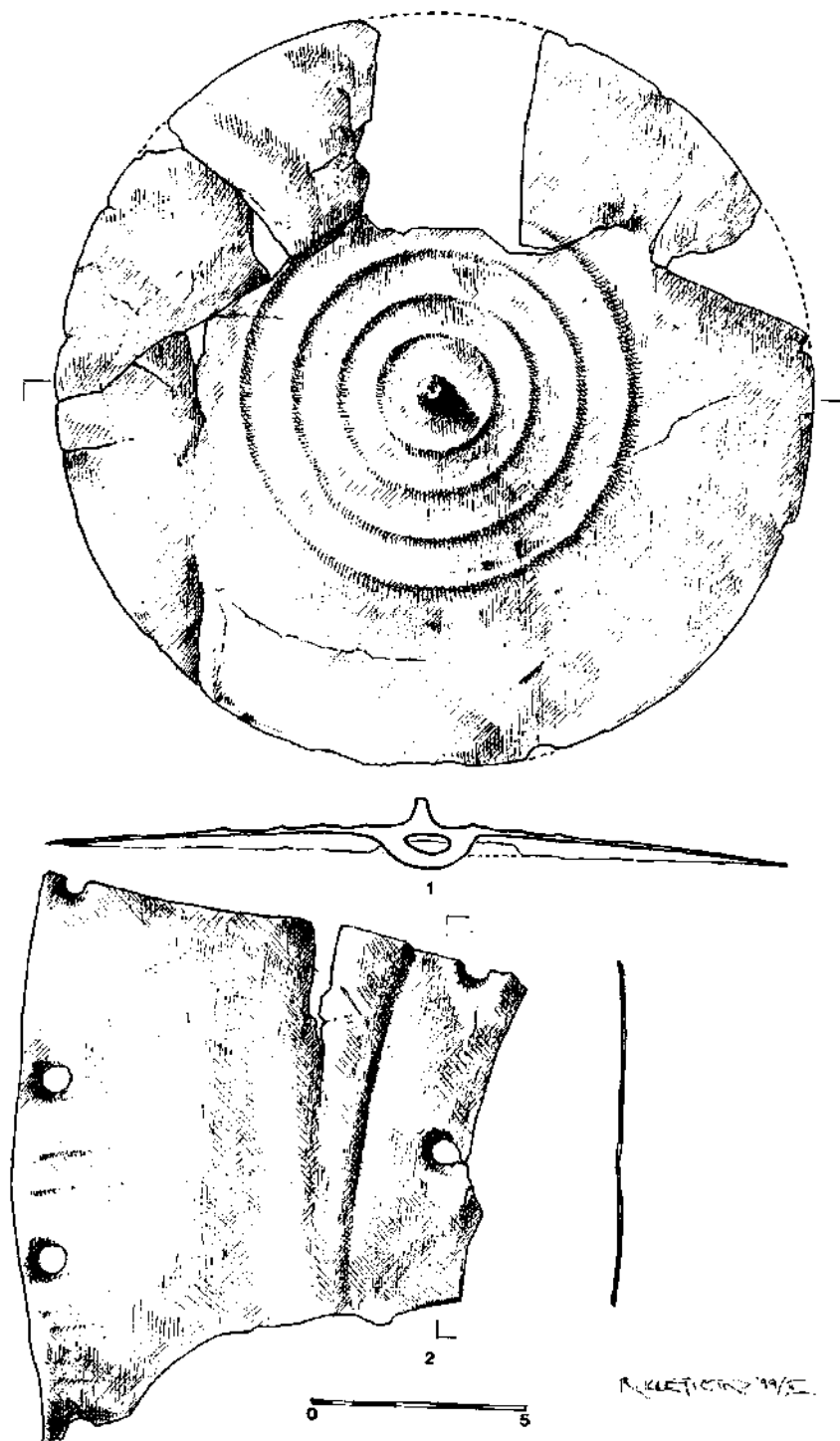

Tabla 6

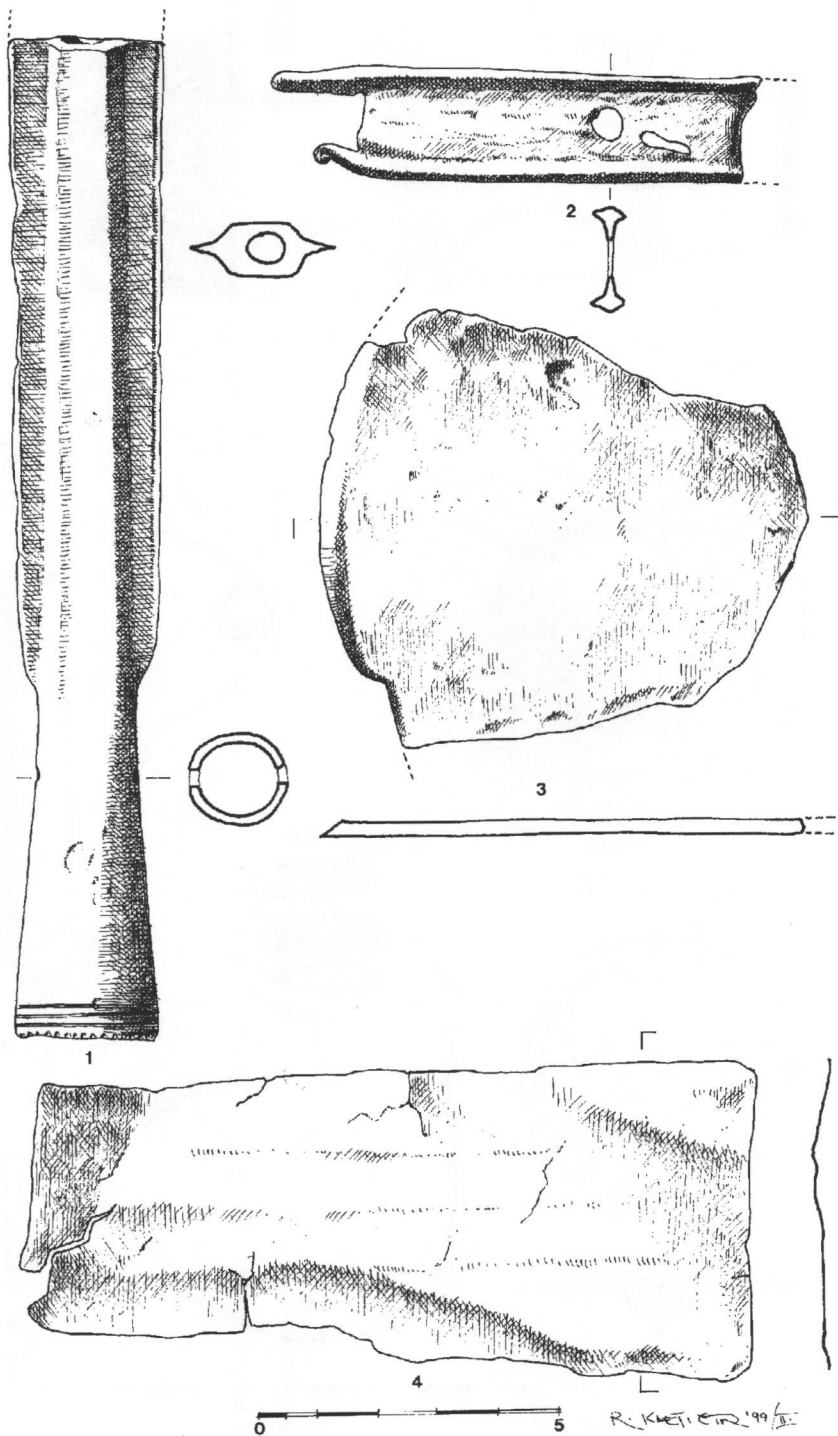

Tabla 7

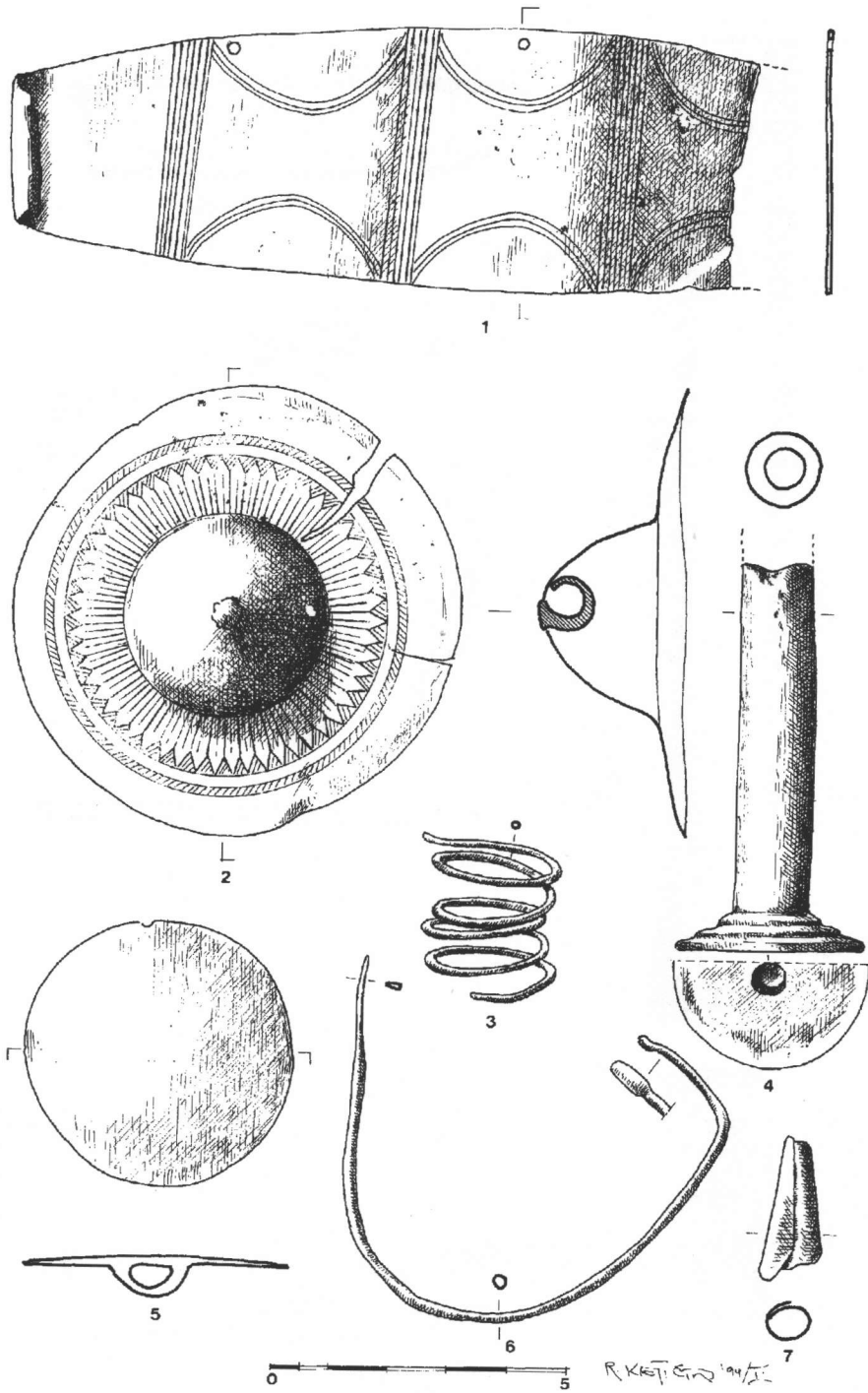

1

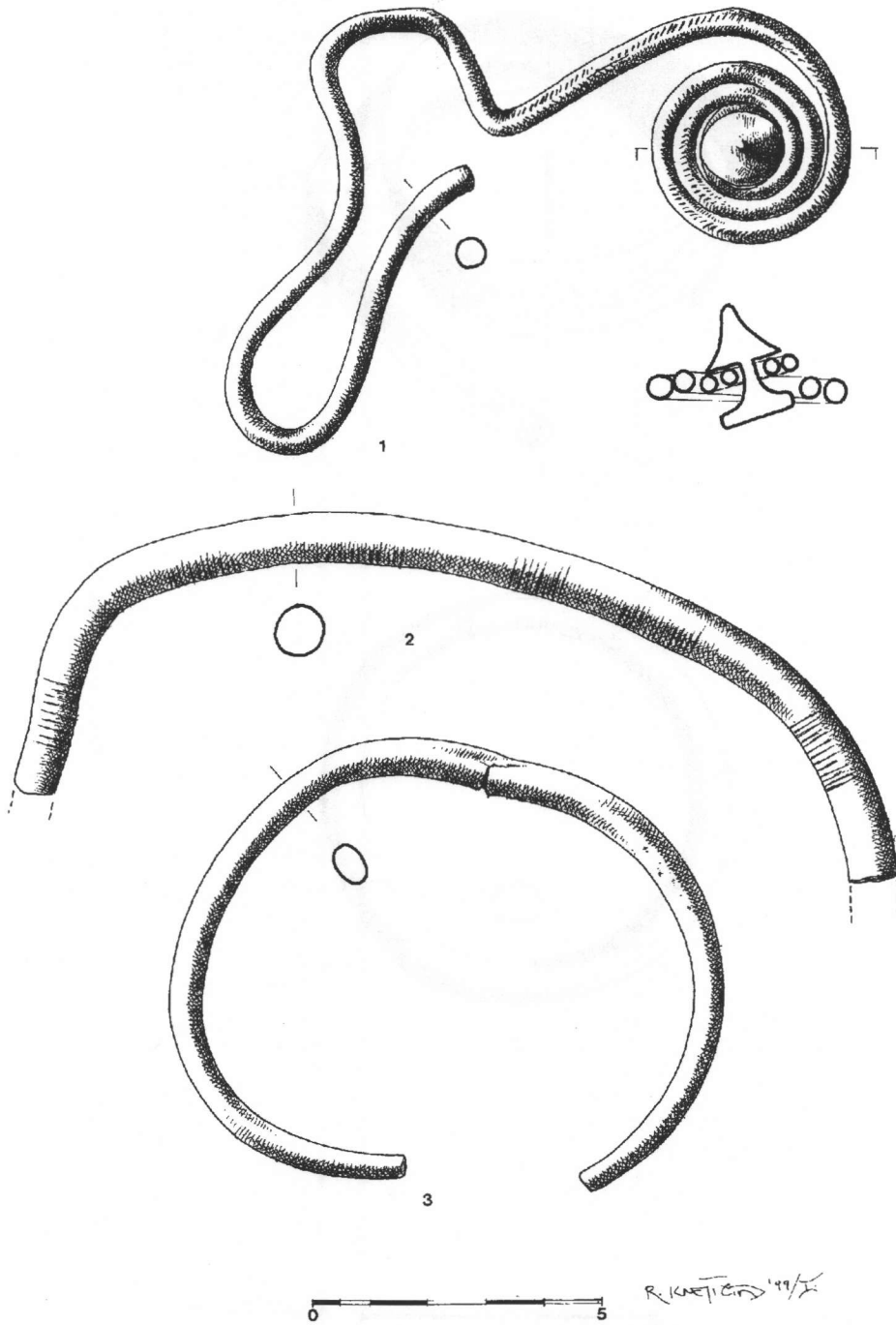
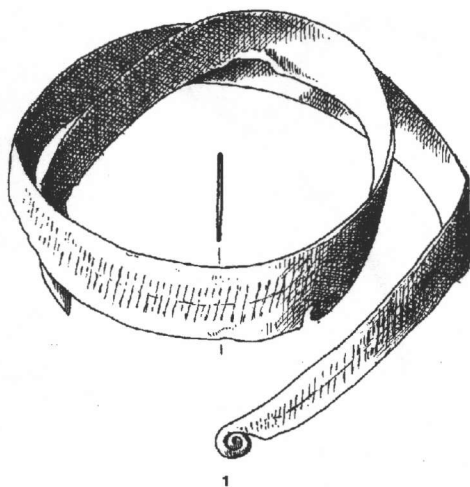
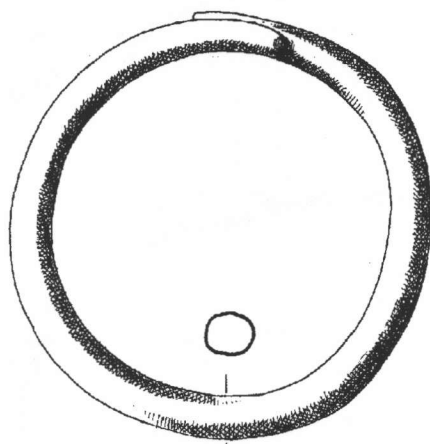

2



Tabla 8



Tabla 9





Tabla 10

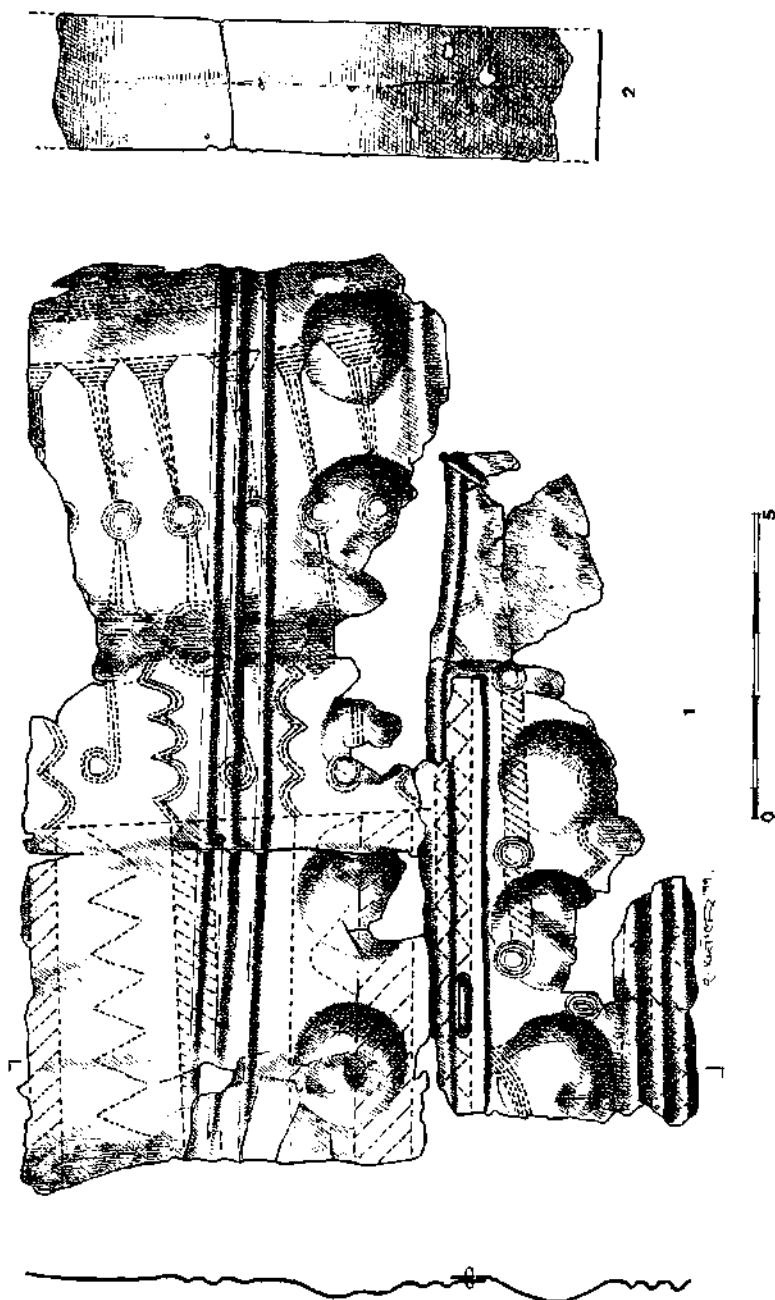

Tabla 11

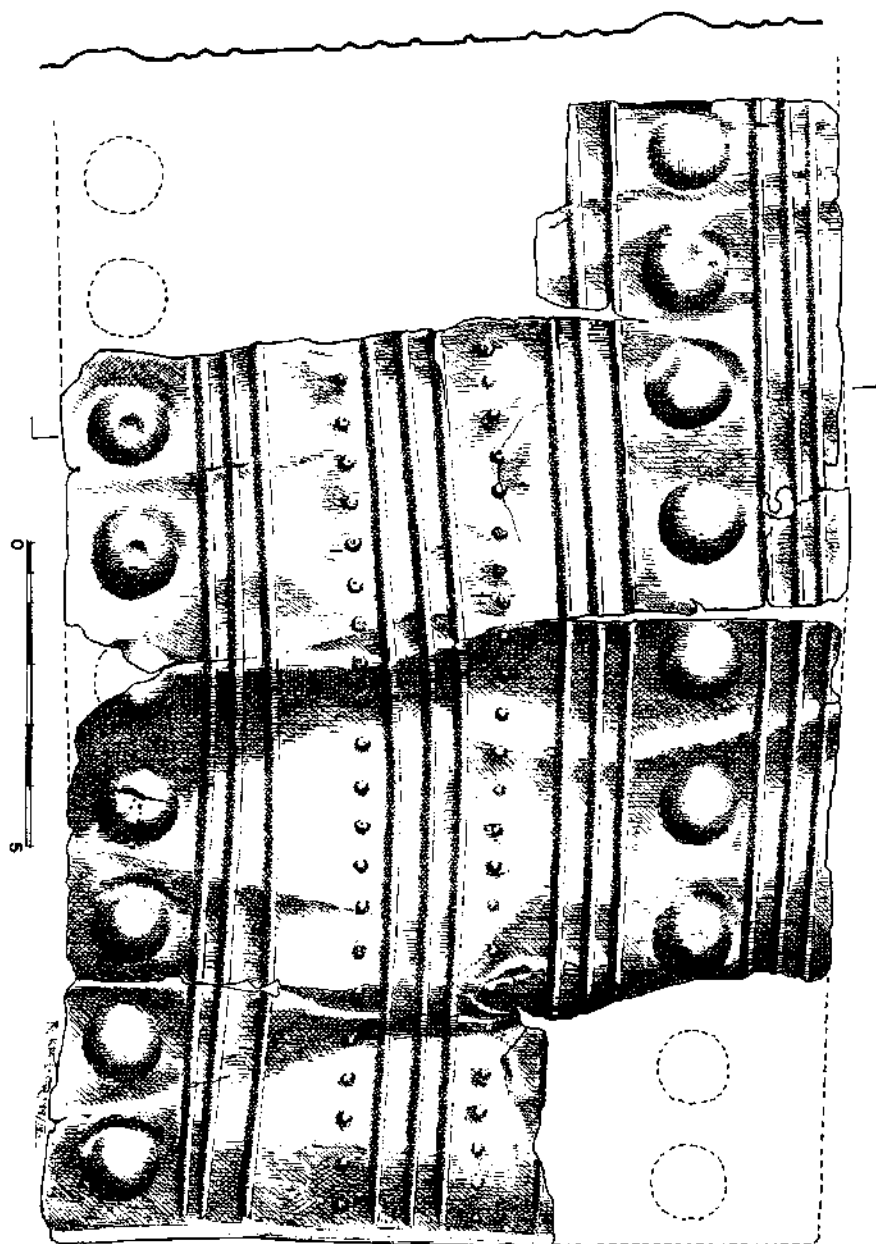

Tabla 12

ZEF MIRDITA

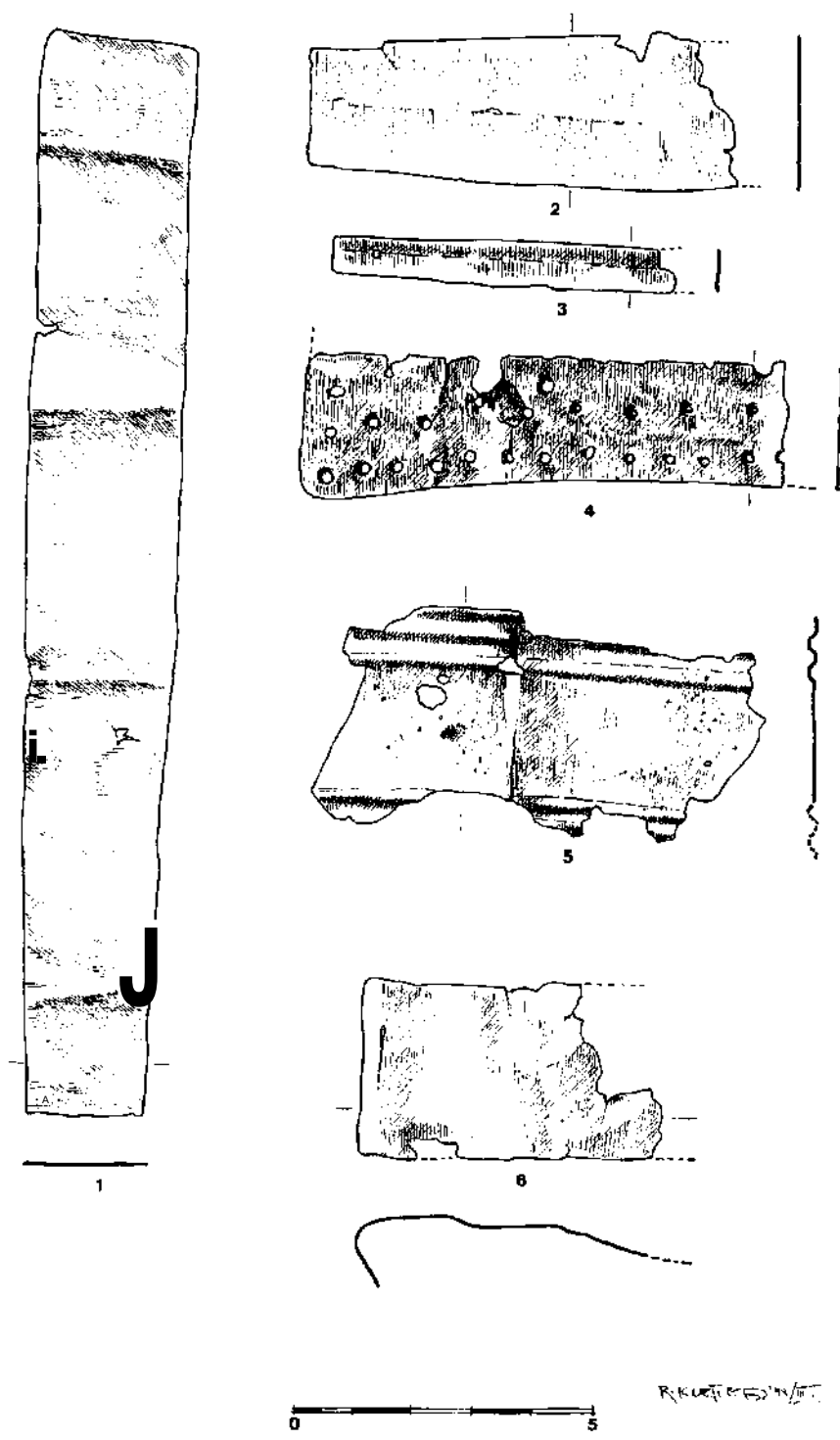
*Hrvatski institut za povijest*  
*Opatička 10*  
*HR-10000 ZAGREB*

## PRISUTNOST ORIJENTALNIH KULTOVA NA PODRUČJU DARDANIJE\*

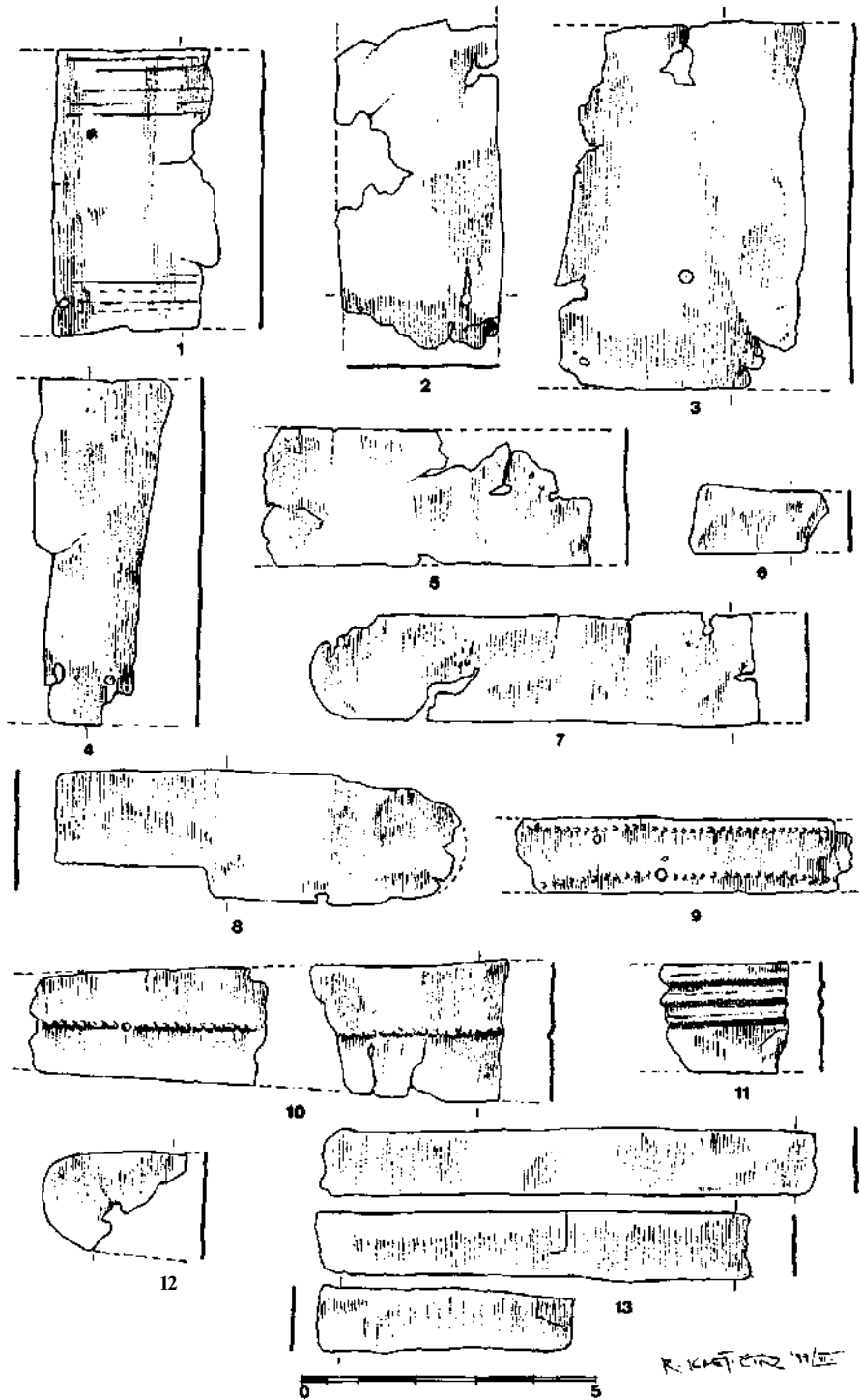
UDK931 (38)

Izvorni znanstveni rad

*Autor u ovom radu na temelju epigrafskog materijala i rezultata znanstvene literature raspravlja ofenomenu orijentalnih kultova božanstava: Bellona, Bonus Eventus, Caelum, Dea Syria-Atargatis, Dom(i)na et Dom(i)nus, Jupiter Dolichenus, Cybele, Mitra, Omfala, Pontos, Sabazius, Terra (Tellus), njihovom karakteru i njihovoj funkciji i prisutnosti na području Dardanije u rimsko doba.*

Prodorom grčkog jezika na Istok i posredovanjem njegovih pojmova, te prijenosom duhovnih i religioznih vrijednosti istočnih naroda u zapadni svijet, omogućeno je da se zapadni, a ponajprije grčko-rimski svijet, izbliza upozna s narodima Istoka, njihovim civilizacijama i svim bogatstvima njihova duhovnog života, religioznih sustava i načina meditiranja, te metafizičkog shvaćanja života i smrti. No, unatoč mogućnostima grčkog jezika u izražavanju velikih shvaćanja i sadržaja najsuptilnijih pojmova istočnjačkog spekulativnog promišljanja metafizičkog svijeta, ipak, potrebno je jasno reći da ni sam grčki jezik nije uvijek mogao izraziti adekvatne sadržaje pojmova koje su upotrebljavali svećenici u tumačenju raznih orijentalnih kultova, filozofskih i religioznih sadržaja i predodžbi. Upravo ovu objektivnu činjenicu treba imati u vidu kada se raspravlja o širenju i populariziranju bilo koje religije na nekom području, koje ima različitu kulturu u odnosu prema ishodištu određene religiozne ideje. Naime, prilikom svakog prenošenja u neko strano kulturno podneblje religiozna misao poprima nove forme preoblikovana sadržajima nove kulturne sredine. Ona se zapravo počinje individualizirati pod utjecajem kulturnih shvaćanja nove zajednice i novoga podneblja. Međutim, to ne znači da počinje gubiti svoja univerzalna načela svojstvena svakoj religiji. Stoga, i u slučaju kada religija nekog određenog ishodišta nastoji sačuvati i zadržati svoj autentični identitet i svoju duhovnu vitalnost, ona je, ipak, prisiljena poprimiti nove oblike kako bi bila što prihvatljivija svojim pristašama, preobražavajući se ponekad čak i u sekte, koje su karakteristične za svaku pučku religiju.<sup>1</sup> Tako zapravo i počinje proces sinkretizma grčke i rimske religije. Dakako, treba razlikovati teološki od onog praktičnog sinkretizma.

Dok se pod teološkim sinkretizmom podrazumijevaju nastojanja filozofa i teologa da se određenom božanstvu pridjenu izrazi i pojmovi kozmičkog duha, kao što je to bio slučaj s filozofima - stoicima, praktički pak sinkretizam podrazumijeva službeno obavljanje obreda nekog svećenika u čast mnogih

\*cf MIRDITA, Zef. 2001. *Religioni dhe kultet e Dardanëve dhe Dardanisë në antikë*. Zagreb.

1. REITZENSTEIN 1927 (1952): 17.

bogova.<sup>2</sup> Stoga, imajući u vidu ovu činjenicu, treba pažljivo pristupiti bilo kojem podatku ili pak spomeniku posvećenom nekom orijentalnom božanstvu koji se sačuvao na području nekadašnjeg Rimskog Carstva. Pitanje je, naime, u kojem je opsegu to božanstvo sačuvalo svoja prvobitna svojstva, odnosno koliko je otuđeno ili pak promijenjeno posredstvom *interpretatio Graeca*, odnosno *interpretatio Romana* ili pak *interpretatio barbarica*, i koliko takve *interpretationes* mogu potvrditi fenomen sinkretizma. Nadalje, samo se po sebi nameće pitanje: koliko i da li je moguće uopće upoznati individualne osobine nekog božanstva prikazanog na nekom spomeniku. Uostalom, svako postavljanje nekog spomenika ili pak neke are posvećene određenom božanstvu otvara također problem: da li je to učinjeno zbog vanjskog likovnog prikaza određenog božanstva ili pak zbog određenih motiva dedikanta, odnosno ritualnog službenika dotičnog kulta.<sup>3</sup> S druge pak strane, vrijedi se zapitati zašto se spomenici ili pak votivne are posvećene orijentalnim božanstvima ili kultovima na području Rimskoga Carstva, a osobito oni u Podunavlju, velikom većinom nalaze na limesu, odnosno u vojničkim naseljima. To dokazuje da su nositelji ovih kultura upravo bili vojnici.<sup>4</sup>

Imajući u vidu činjenicu daje Dardanija svojim geografskim položajem bila most između Istoka i Zapada, ona je samim time bila i područje na kojem su se susretali razni kultovi i fenomeni kulturno-duhovnih pojava. Dakako da su različitost i veličina, te prostranost geografskog prostora omogućili, kao što se to razabire iz epigrafskog materijala, održavanje stanovitih osobitosti u duhovnom i kulturnom životu Dardanaca. A kako je epigrafski materijal, koji je osnovni izvor za evidentiranje prisutnosti različitih kultova, pa i onih orijentalnih, uglavnom usredotočen u urbanim sredinama, u koloniji *Scupi*, te muni-palnim središtima (*Ulpiana*, *Naissus*, *Municipium*, *DD*, *Municipium* kod Kline), odnosno *civitates peregrinorum*, i rasprostranjenost tih kultova je dosta ograničena. Međutim, epigrafski materijal sadrži ne samo dokaze o prisutnosti raznih kultova nego i o socijalnoj strukturi i podrijetlu njihovih nositelja, što se očituje iz kognomina, od kojih su neka i teoforična,<sup>5</sup> ali i o stupnju romanizacije, odnosno helenizacije. Premda su orijentalni kultovi na dardanskom području prisutni sporadično, oni su veoma značajni kako svojim sadržajem, tako i prikazima. U ovom radu pokušat ću predočiti zaokruženu sliku pojave i rasprostranjenosti orijentalnih kultova na dardanskom području u antici.

#### 1) BELLONA (odnosno stari oblik Duellona)

Iako je ovaj kult italčkog podrijetla i spominje se kao pratilac boga Marsa,<sup>6</sup> u doba Sule nakon ratova s Mitridatom ovo kapadokijsko božanstvo, poznato pod imenom *Ma* ulazi u Rim i sinkretizira se sa starim italčkim božanstvom *Bellona*.<sup>7</sup> Daje riječ o kapadokijskom božanstvu sinkretiziranom s italčkim, svjedoči riječ *Deus* koja se veoma rijetko nalazi ispred rimskih božanstava.<sup>8</sup> Ovo je božanstvo

2. BAILY 1932: 255 s. Glede pojma "sinkretizam" koji u svome osnovnom značenju nema nikakve veze sa religioznim sadržajem, (v. GRESSMANN 1930: 9 ss.). U antici se rijetko upotrebljavao ovaj pojam u tom smislu (Plut. Aemil. XXV 1-2). On je usko povezan sa grčkom rječju *KpsTi^m*, a znači "ja sam iz Krete", "ja sam Krećanin." Međutim, riječ *ouvKpEXI^s* (io<; znači "ujedinjenje", "federacija" Krećana, zajednice Krete. (LIDDELL - SCOTT 1961:995, 1666, s.v.) Povijesno-politička osnova ovoga pojma temelji se na međusobnom neprijateljstvu pućanstva na Kreti. Ovo neprijateljstvo prestaje kada se suoćavaju sa zajedničkim vanjskim neprijateljem. Dakle, ovaj pojam u antici nije imao nikakvu religioznu konotaciju, koja je konstrukt suvremenih znanstvenika, za koje sinkretizam oznaćava mješanje orijentalnih religija između sebe, odnosno mješanje mjesnih bogova sa tućim, odnosno stranim, (v. SCHVERTHEIMER, *ANRW*, II 18,1,

1986: 806 s.; Les syncretismes 1973; DUNAND - LEVEQUE 1975; COLPE 1971: 15 ss.).

3. SCHVERTHEIMER, *ANRW*, II, 18,1, 1986: 795; SCHVERTHEIMER 1974: 305-315.

4. SCHVERTHEIMER, *ANRW*, II, 18,1, 1986: 795, bilj. 2.

5. MIRDITA, *VAMZ*, 3. s., 30-31/1997-1998: 33-45.

6. PROCKSCH, *Roscher's Lexikon*, 1-1, 1965, col. 774 s.; *RE*, I-2, 1866, col. 2342-2343; *Diz. ep.*, I, 1895: 987 ss.; WIS-SOWA 1971:151 s., 348 ss.; LATTE 1976:235.

7. WISSOWA 1971:384s.; LATTE 1976:281; VERSNEL 1981:57, 61; DÖRNER 1981: 86.

8. VAGLIERI. *Deus. Diz. ep.*, II - 2, 1910: 1716 ss.

veoma rijetko prisutno u provincijama. Smatra ga se i zaštitnicom porodilja.<sup>9</sup> Ime *Bellona* znači rat i potječe od latinskog *Bellum* kao *Marsov* dvojnika. U Dardaniji ga nalazimo na jednoj votivnoj ari, nađenoj na području kolonije Scupi, točnije u Bardovcima: - *Deae\ Bello\nae \ C. Iuli\us Lon\ginus \ dec(urio) q(uin)q(uenalis) \ ex visu*.<sup>10</sup> Iz toga se vidi daje dedikant stanoviti Longinus, koji je obnašao dužnost dekuriona *quinquenalis*, ali je teško bilo što reći o njegovom podrijetlu. Spomenuti dedikant mogao bi biti identičan s veteranom natpisa nađenog u selu Mirkovce, sjeverno od Skoplja.<sup>11</sup> zbog čega bi se moglo pretpostaviti daje natpis iz istog vremena, tj. iz II. stoljeća ili iz prvoga desetljeća III. stoljeća poslije Krista.<sup>12</sup>

## 2) BONUS EVENTUS

Premda božanstvo *Bonus Eventus* pripada grupi bogova čiji je kult bio prisutan u Rimu u vrijeme dok je još bio organiziran kao zemljoradničko društvo, kasnije poprima značenje ekonomskog dobrog stanja, ratne sreće,<sup>13</sup> a kad se pak nalazi u zajednici s drugim božanstvima, onda bi se sa sigurnošću moglo zaključiti da se u njegovu liku krije neko nerimsko božanstvo.<sup>14</sup> Zapravo riječ je o deificiranom pojmu. To je slučaj s natpisom otkrivenim u Nišu, na kojem je *Bonus Eventus* u pratnji epiteta *Dom(n)us* i *Dom(n)a*<sup>15</sup> za koje A. v. Domaszewski<sup>16</sup> smatra daje riječ o tračkom božanskom paru koji bi se mogao usporediti s grčkima Apolonom i Dijanom. To navodi na zaključak da je riječ o nekom orijentalnom božanstvu. Prema mome mišljenju, riječ je o paru *Kibeli i Attisu*. Stoga pod imenom *Bonus Eventus* treba razumijevati neko nerimsko božanstvo orijentalnog podrijetla u funkciji sadržaja samoga imena.

## 3) CAELUM

Pod imenom *Caelum*, koje je u biti deificirani pojam, krije se zapravo kult grčkog *Urania* i? koji je bio veoma rasprostranjen na Istoku, a osobito u Siriji.<sup>18</sup> Čini se daje ovo božanstvo bilo na Istoku vrlo omiljeno, što se može zaključiti prema votivnoj ari otkrivenoj u Brazdi, i posvećenoj Jupiteru, Nebu, Zemlji i Pontu: *I(ovi) Ofptimo M(aximo)\Caelo et Terrae Ponto-\que beato ob vindictamfecit \ Cass(ius) Vict(orius?) Victor Onesimus \ aram \Scup(inorum) aed(ilis) dec(urio) v(otum) s(olvit) m(erito)*.<sup>19</sup> Dedikanti ove votivne are su orijentalci. Riječ je o trima osobama: Victor Cass(ius), Victor Onesimus koji je obnašao funkciju dekuriona i aedila i Cassius Victor (?) koji je bio libertin.<sup>20</sup> Vremenski pripada drugoj polovini II. stoljeća ili pak III. stoljeću poslije Krista. Inače kognomen Onesimus potvrđen je na brojnim natpisima u Dalmaciji, Daciji i Panoniji,<sup>21</sup> a samo jednom u Egejskoj Makedoniji (Filipi).<sup>22</sup>

## 4. DEA SYRIA - ATARGATIS

Sirija, zahvaljujući svome geografskom položaju koji ju je učinio mostom između Sredozemlja i Male Azije, Sjevera i Juga, bila je područje na kojem su se prožimale različite kulture sa svim njihovim

9. TRAN TAM TINH 1972: 98.

10. DRAGOJEVIĆ-JOSIFOVSKA, *ŽA*, 31/1981: 181; *IMS*, 6/1982: 49, nr. 1.

11. *CIL* III 8197

12. DRAGOJEVIĆ-JOSIFOVSKA, *ŽA*, 31/1981: 184.

13. WISSOWA, *Roscher's Lexikon*, 1-1, 1978, col. 795 s.; *RE*, 1-2, 1866, 2439; WISSOWA 1971: 267 s.

14. DOMASZEWSKY 1909:126.

15. *CIL* III 8244 = 13812; *ILS*, 4072; *JÖAI Beibl*, 4/1901, 136 s., nr. 40; VULIĆ, *Spomenik SKA*, 39/1903: 72, nr. 37; *AE*, 1902: 8, nr. 28; DOMASZEWSKY 1909: 120; MIRDITA 1981: 279, nr. 413 (60); *IMS*, 4/1982: 68, nr. 3.

16. DOMASZEWSKI 1909:120.

17. STEUDING, *Roscher's Lacikon*, 1-1, 1978, col. 844 s.; *RE*, III-1, 1897, col. 1276 ss.; *Diz. ep.*, II - 1, 1961: 9 s.

18. CUMONT 1959: 118; NILSSON 1974: 273 s, 513; BENDALA GALAN, *ANRW*, II 18, 1, 1986: 369 ss.

19. KERAMITČIEV 1966: 61 ss., nr. 1.; *ILJug*, 19, 1978: 50, nr. 555; MIRDITA 1981: 234, nr. 130; *IMS*, 6/1982: 52, nr. 7 (ponavlja se na str. 234, nr. 54.)

20. DRAGOJEVIĆ-JOSIFOVSKA, *IMS*, 6/1982, komentar ad nr. 7.

21. *CIL* III 2163, 2259, 3836 i dr. v. Index

22. *CIL* III 633.

duhovnim i religioznim bogatstvima<sup>23</sup> od neolitika pa nadalje. Unatoč tome, u Siriji se, ipak, stvarala jedna politički jedinstvena formacija koja je omogućila razvitak značajne kulture.<sup>24</sup> Premda je bila pod jakim utjecajem Aramejaca, Sirija je u VIII. st. prije Kr. postala sastavnim dijelom asirske države. Ipak, u kulturnom je pogledu bila neovisna. Upravo iz ove duhovno-vjerske i kulturne tradicije potječe kult božice *Dea Syria-Atargatis* koja je bila i glavna sirijska božica.

*Dea Syria* bila je božica koja je simbolizirala prirodu i život, predstavljala je stvaralačku snagu Prirode, odnosno bila je božica plodnosti.<sup>25</sup> Etimološko značenje imena ovoga hierapolitanskog božanstva je bilo temom proučavanja mnogih znanstvenika. Tako je Paul John Morin ime Atargatis izvodio od *'Atar* i *'Atah* što na aramejskom dobiva oblik *'Ashtar(t)* (=Aštarte, Ištar), ime pod kojim se skrivajedno semitsko božanstvo koje su Aramejci štovali još u najstarija vremena.<sup>26</sup> Ovo pretapanje *'Atar* i *'Atah*, nastalo je u vrijeme kada su Aramejci došli u Siriju i u imenu *'Atar* prepoznali svoju božicu *'Ata(h)*.<sup>27</sup> Mnogi su znanstvenici mišljenja da se supstrat imena *Atargatis* nalazi u imenu *Aštar*,<sup>28</sup> sa značenjem "more" i "riba".<sup>29</sup> Međutim, H. J. Drijvers na osnovi numizmatičkih podataka dolazi do zaključka daje prvobitno ime *Deae Syriae* u Hierapolisu glasililo *'th=Ateh* i protivi se mišljenju prema kojem bi *Atargatis* bila kombinacija triju glavnih kanaanskih božanstva te da dodatak *'tr* na novcu znači božica. Nadalje *'tr 'th* koji se nalazi na mnogobrojnim natpisima treba čitati kao *Božica Ateh*, stoje zapravo arameizirani oblik *anat*. Prema mišljenju W. F. Albright ime *Atargatis* rezultat je kombinacije imena *Aštar \ Attar* i *'Anat*.<sup>30</sup>

O kultu *Deae Syriae*, njezinim paredrima, ritualima i glavnom hramu u Hierapolisu pisao je Sirijac Lukijan iz Samosate u djelu *IIEPI THEEYPIEE OEOY*.<sup>31</sup> On božicu *Rhea* izjednačuje s božicom *Atargatis*.<sup>32</sup>

Razlog ovog poistovjećivanja otkriva činjenica da pored lika božice stoji njezin paredar *Hadad*, koji se nalazi između sjena, kao i božanski par *Zeusa s Herom*.<sup>33</sup> Kako je *Dea Syria* božica plodnosti, ona se poistovjećuje i s *Afroditom*,<sup>34</sup> dakako u erotskom smislu,<sup>35</sup> a i s božicom *Artemisom* koja je bila srodna s *Kibelom*.<sup>36</sup>

Iz svega navedenoga proistječe da je *Dea Syria-Atargatis*, kako je opisuje Lukijan, božanstvo sinkretičkog karaktera u kojem su se kontaminirala mnoga božanstva Male Azije. To nas ne treba iznenaditi jer takav fenomen u duhovnom životu Male Azije nije rijetkost.<sup>37</sup>

23. WOOLLEY 1942: 9-18; WOOLLEY, 1964: 179-190; WILL 1963: 511-526; HÖRIG, M. *Dea Syria-Atargatis*. *ANRW*, II, 17,3, 1984: 537 s.; van DIJK 1969; HÖFER, *Roscher's Lexikon*, IV, 1977, col. 1629-1642.

24. O fenomenu tog kulturnog jedinstva vidi: BUCELLATI 1967.

25. HÖRIG 1979: 257, nr.1.

26. MORIN 1960: 6 ss.; HÖRIG 1979: 247 ss.; HÖRIG, *ANRW*, II, 17,3, 1984: 1539; MEYER, *Roscher's Lexikon*, 1-1, 1978, col. 645 ss.; 650 s.

27. HÖRIG, *ANRW*, II, 17,3, 1984: 1539.

28. ODEN 1977: 60 ss.; DRIJVERS 1980: 84 A25; SEYRIG, H. *Syria*, 15/1934: 170 ss.; COOK 1964: 584, n. 2; vidi i 553, n. 2.

29. DRIJVERS 1980: 84, 88; HÖRIG, *ANRW*, II, 17,3, 1984: 1552.

30. ALBRIGHT 1946: 4.

31. Lucian., cap.: 1-60; HAJJAR, *ANRW*, II, 18,4, 1990: 2258-2262.

32. Lucian 32,3; Cornutus nat. deor. 6; Eusebius, Praef. in IV 10,42; WISSOWA 1971: 360; HÖFER, *Roscher's Lexikon*, IV/1977, col. 1632.

33. HÖRIG, *ANRW*, II, 17,3, 1984: 1543. O pojavi božanskih parova vidi opširnije: MAYER 1978: 595 ss.; DRIJVERS 1981: 244 ss.; HÖFER, *Roscher's Lexikon*, IV/1977, col. 1631.

34. Lucian 32,8; Plin NHXXIII 17; Plutarch, Crassus 17,6.; CCDS, 1,1,8: 12; 92: 53; 87: 55; NILSSON 1974: 123, 125, 127, 129; HÖFER, *Roscher's Lexikon*, IV/1977, col. 1632.

35. HÖRIG, *ANRW*, II 17,3, 1984: 1544, bilj. 42; COOK 1964: 583, bilj. 1.

36. VERMASEREN 1977, Fot. 16.

37. YÖSIG, *ANRW*, II, 17,3, 1984: 1545 s.

Lukijan također piše o njezinu kultu i svećenstvu. Njezin se hram nalazio u Hierapolisu, gdje je božica prikazana sa svojim paredrom Hadadom.<sup>38</sup> Nosioci ovoga kulta širom antičkog svijeta, osobito grčko-rimskoga,<sup>39</sup> osim velikog broja robova, bili su i trgovci, osobito u III. st. poslije Krista. Nosioci ovoga kulta bili su i vojnici,<sup>40</sup> a poznato je da se rimska vojska u prva tri stoljeća - kako na Zapadu, tako i na Istoku - regrutirala ponajviše od istočnjaka.<sup>41</sup>

O prisutnosti ovoga kulta u Dardaniji svjedoči jedna tabula ansata koja je nađena na području kolonije *Scupi* u Dolno Nerezi: - [---] *L. f(ilius) Pub(lia) RE | ± 4] Vero<n>a CON | [de]c(urio) quaestor II v(ir) | [col(oniae) Fl(aviae) (?) ] fel(icis) Dar(danorum) hoc t(em)pl(um) | [impe]nsa sua fac(iendum) c(uravit) | [D]eae Syriae;<sup>42</sup> natpis samo posvjedočuje da je na tom području u čast božice *Dea Syria* bio podignut hram. Na lokalitetu Dolno Nereze<sup>43</sup> otkriven je dio još jedne tabule ansate, koje je drugi fragmenat, prema tvrdnji B. Dragojević-Josifovske, pronađen u "Kalima" kod Skopja;<sup>44</sup> na kojem piše: - *S[anct]issimae] | [D]eae | [ Syriae (?) ] --- | ---*.<sup>45</sup> Treba istaknuti da se u Dardaniji svjedočanstva o njezinom kultu mogu pronaći jedino na području kolonije *Scupi*.*

## 5. DOM(I)NA ET DOM(I)NUS

Opće je prihvaćeno mišljenje da u grupu orijentalnih božanstava ulaze i ona ispred čijih imena stoje nadjevci *Dom(i)na et Dom(i)nus*. Ovi nadjevci korespondiraju s grčkim *Kyria* i *Kyrios*.<sup>46</sup> Međutim, potrebno je istaći činjenicu da su ti epiteti navedeni i ispred imena rimskih božanstava. Smatra se da nadjevak *Domina* podrazumijeva božicu Kibelu.<sup>47</sup> Ovo je božansko zajedništvo bilo veoma rasprostranjeno u Daciji,<sup>48</sup> a i poistovjećuje se s Kibelom i Atisom. S obzirom na činjenicu da navedeni nadjevci u provincijama podrazumijevaju božanstva koja su došla sa Istoka,<sup>49</sup> pretpostavljam da je i u našem primjeru riječ o kultu Kibebe i Atisa. On se u Dardaniji spominje na jednoj votivnoj ari: *Domn(ae) Re[g(inae)] | et Domno et | Bono Evento(!) | pro s(alute) Aug(usti) | Ulp(ius) Martinus s(trator) | c(onsularis) l(egionis) VII C(laudiae) S(everianae) Alex(andrianae) v(otum) p(osuit) l(ibens) m(erito)*.<sup>50</sup>

## 6. IUPITER DOLICHENUS

Njegovi dedikanti potvrđuju da je on bio karakteristično vojničko božanstvo. To su uglavnom bili vojnici, iako ima i ponekih civilnih struktura,<sup>51</sup> a rasprostranjen je posvuda na području Rimskoga

38. Lucian 16,33, 44-47; MORIN 1960: 20; ODEN 1977: 169 ss.; CLEMEN 1938: 48; HÖRIG, *ANRW*, II, 17,3, 1984: 1546 ss.; DRIJVERS 1981: 243s.; LATTE 1976: 346 s.; HÖFER, *Roscher's Lexikon*, IV/1977, col. 1632.

39. LATTE 1976: 345 ss.; WISSOWA 1971: 361 ss.; NILSSON 1974: 123.

40. CUMONT 1959: 94 ss.; Isti: *RE*, IV-2, 1901, col. 2236-2243; CESANO, *Diz.ep.*, II-2, 1910: 14-67; MORIN 1960: 38 ss.; HÖRIG, *ANRW*, II, 17,3. 1984: 1550-1575; DRIJVERS 1981:242 s.; TACHEVA-HITOVA 1983: 264-265; SANIE, *ANRW*, II, 18,2, 1989: 1203 ss.; TURCAN, *ANRW*, II, 18,1,1986: 510.

41. FORNI, *ANRW*, II, 1, 1974: 385 ss.

42. *IMS*, VI/1982: 57, nr. 15.

43. *IMS*, VI/1982: 58, nr. 16

44. *IMS*, VI/1982, komentar ad nr. 17.

45. *IMS*, VI/1982: 58, nr. 17.

46. PETER, *Roscher's Lexikon*, II-1,1965, col. 1755.; *RE*, V-1,1903, col.1301 ss.

47. DREXLER, *Roscher's Lexikon*, I-1, 1965, col.1797.

48. *CIL* III, Index.

49. DREXLER, *Roscher's Lexikon*, II-1,1965, col. 1755 ss; *RE*, V-1,1903, col. 1301 ss.

50. *CIL* III 8244=13812; *ILS*, 4072.; *JÖAIBeibl*, 4/1901: 136 s, nr. 40; VULIĆ, *Spomenik SKA*, 39/1903: 72, nr. 37; *AE*, 1902: 8, nr. 28; DOMASZEWSKI 1909: 126; MIRDITA 1981: 279, nr. 413 (60); *IMS*, IV/1982: 68, nr. 3.

51. SCHWERTHEIMER 1981: 195 ss.; SCHWERTHEIMER, *ANRW*, II, 18,1,1986: 1795 ss.; HÖRIG, *ANRW*, II, 17,4, 1984: 216 ss.; SPEIDEL 1978; WAGNER, *BJ*, 182/1982:133; ZOTOVIĆ 1966: 37-52; DOMASZEWSKI, *WZ*, 14/1895: 60; DOMASZEWSKI, New York, 1975: 12, 59 ss., 64. A o njegovoj identifikaciji sa Zeusom ili Jupiterom vidi: COOK. *Zeus*. New York, 1964: 604-631.



Carstva, makar i sporadično.<sup>52</sup> Prvobitna postojbina ovoga kulta bio je *Doliche*, današnji lokalitet Dülük Babe, u Komageni u sjevernoj Siriji. To je bilo raskrižje koje je pogodovalo razmjeni i utjecajima raznih duhovnih i vjerskih kultura.<sup>53</sup> Najstariji podatak o ovome gradu nalazi se i u Ptolemejovoj "Geografiji."<sup>54</sup> Čini se da je potkraj II. st. poslije Krista grad *Dolichea* pripadao zajednici *quattuor civitates Comagenorum*.<sup>55</sup> U kasnijim stoljećima *Dolichea* je postala malo biskupsko sjedište, a u XII. st. izgubila je nekadašnje značenje.<sup>56</sup>

Antičko se naselje nalazi na Keber Tepe, na brdašcu istočno od današnjeg sela, gdje još nisu provedena arheološka istraživanja.<sup>57</sup> Da se tu nalazio hram, može se zaključiti i na osnovi imena samoga grada Dülük Babe, u kojem se nalazi i grob jednog muhamedanskog sveca, i to u središtu antičkih ostataka. To pokazuje sakralni kontinuitet ovoga lokaliteta još od antičkoga doba.<sup>58</sup> Do I. stoljeća poslije Kr. lokalitet je bio nepoznat. Pobjedonosni pohod ovoga kulta započeo je širenjem Rimskoga Carstva.<sup>59</sup> To potvrđuju mnogobrojni pečati iz Gaziantepe,<sup>60</sup> te pečat grada Dolichea na kojem je predstavljen Deksiotik s Jupiterom Dolichenom na lijevoj strani, s karakterističnom frigijskom kapom, a desno jedan rimski car s natpisom: Δολιχαίων ἕτος δ'.<sup>61</sup>

Prema mišljenju H. Seyriga ovaj pečat znači savez između Jupitera Dolichena i jednog od rimskih vladara, Pompeja ili pak G. J. Cezara.<sup>62</sup> Međutim, M.P. Speidel<sup>63</sup> smatra da je riječ o nekoj religioznoj interpretaciji koja prikazuje likove Pompeja i Cezara u društvu boga Dolichena, dakako u znak zahvalnosti.

Ustvari godina 31/30. prije Krista odlučujuća je za prisutnost političke rimske vlasti na Istoku. To je godina bitke kod Akcija, kada je Mitridat II iz Komagena bio prisiljen provinciji Siriji predati grad Seleukiju koji se nalazio na Eufratu/Zeugma.<sup>64</sup> To bi se moglo reći i za 18. godinu, kada je rimski car Tiberije kraljevstvo Komagena pripojio provinciji Siriji,<sup>65</sup> iako na početku Neronove vladavine Dolichea nije pripadala Komagenu, a to se razabire iz otkrivenih natpisa.<sup>66</sup>

Kao što je već rečeno, pečati su najstariji prikazi Jupitera Dolichena na kojima se istodobno spominje i ime grada Doliche. U liku Jupitera Dolichena zapravo krije se prvobitno tradicionalno božanstvo sjeverne Sirije u liku bika<sup>67</sup> s munjama i dvojnim sjekirama (Doppelaxt) u rukama. Ti elementi ukazuju na Hadada, boga vjetra Istoka ili pak hetitskog boga Tešubija, prikazi kojega se još početkom II. st. prije Kr. pojavljuju na području sjeverne Sirije i Kapadokije.<sup>68</sup>

52. WAGNER 1951; HÖRIG - SCHWERTHEIMER, *CCID*, 1987; HÖRIG, *ANRW*, II, 18,1, 1986: 2145-2163; SCHWERTHEIMER 1981: 195-197; NAJDENOVA, *ANRW*, II, 18,2,1989: 1362-1422; DÜLL 1977: 152; POPA - BERCIU 1978; LATTE 1976: 347 ss.; WISSOWA 1971: 362 ss.

53. WIRTH 1971: 137 ss.; WOOLLEY 1942:179 ss.; MEYER, *Roscher's Lexikon*, IV/1978, col.1191-1194; HÖRIG, *ANRW*, II 17,1, 1986: 2137; SCHWERTHEIMER 1981: 193.

54. Ptol. V 15,10.

55. CUMONT 1917: 173 s.; WAGNER 1960:1 ss.; HÖRIG, *ANRW*, II 17,4, 1984: 2138; WAGNER, *BJ*, 182/1982: 134 s.

56. HELLENKAMPER 1986: 47 ss

57. WAGNER, *BJ*, 182/1982: 137 s.; HÖRIG, *ANRW*, II, 17, 1984: 2138.

58. CUMONT 1917: 173 s.; WAGNER, *BJ*, 182/1982: 137 ss.; HÖRIG, *ANRW*, 17,4, 1984: 2138 ss.

59. HÖRIG, *ANRW*, II, 17,4, 1984: 2145 s.; WAGNER 1951: 5 ss.

60. WAGNER 1960, Nr. 376.

61. WAGNER, *BJ*, 182/1982: 135, fot. 2; HÖRIG, *ANRW*, II, 17,4, 1984: 2139; SPEIDEL 1978, Plate XXIV.

62. SEYRIG, *Syria*, 27/1950: 49; WAGNER, *BJ*, 182/1982: 135.

63. SPEIDEL 1978: 3; SPEIDEL 1980: 6.

64. WAGNER, *Seleukia und Euphrat/Zeugma*, 1976: 64.

65. SULLIVAN, *ANRW*, II, 8, 1977: 7854 ss.; WAGNER, *BJ*, 182/1982: 137 s.

66. WAGNER, *BJ*, 182/1982:162 ss., Nr. 5.

67. DEMIRCI 1939. On je i napravio ikonografsku klasifikaciju koja je općenito prihvaćena i vrijedi do danas; SPEIDEL 1980.

68. HÖRIG, *ANRW*, II, 17,4, 1984: 2140; DEMIRCI 1939: 86-87; ZOTOVIĆ 1966: 43.

S druge pak strane P. Wagner je preciznim datiranjem spomenika s područja rimskih provincija pokazao da se ovaj kult pojavio najprije na područjima Crnoga mora, a zatim na području Podunavlja i Rajne.<sup>69</sup> No, unatoč tome, ovaj je kult ponajviše raširen po pograničnim vojnim područjima.<sup>70</sup>

Međutim, latinizirani oblik sirijskog Hadada u liku Jupitera Dolichena prvi se put pojavljuje u doba rimskoga cara Hadrijana,<sup>71</sup> otkada datira i spomenik nađen u Trebinju. Ali dolaskom na vlast dinastije Severa i dolaskom Septimija Severa u Siriju 199. godine, unatoč nastojanju svećenika da očuvaju rimsku religiju,<sup>72</sup> orijentalni kultovi, a osobito kult Dolichena, počinju zauzimati značajno mjesto u duhovnom životu visokih državnih dužnosnika.<sup>73</sup> I kako je na povratku u Rim 202. godine Septimija Severa put vodio kroz područje Panonije, širenje ovoga kulta na podunavskom području postajalo je sve intenzivnije.<sup>74</sup> Na osnovu činjenice da su glavni štovatelji ovoga kulta bili ne samo iz redova vojnika, i visokih državnih dužnosnika,<sup>75</sup> nego i civilnih struktura,<sup>76</sup> može se zaključiti da je ovaj kult bio prihvaćen više iz političkog pragmatizma nego iz nekog vjerskog ili moralnog uvjerenja.

Practiciranje tog kulta potrajalo je sve do kraja III. st. poslije Kr., kada je u natjecanju s kršćanstvom, počelo gubiti svoj smisao i vitalnost upravo kao i ostali poganski kultovi.<sup>77</sup> Iz toga duhovnog, religioznog i psihološkog rata kršćanstvo je izašlo kao pobjednik.

Kao što je već rečeno, ovaj je kult bio rasprostranjen posvuda u Rimskome Carstvu. On je prisutan i na cijelom teritoriju *Moesiae Superioris*, pa time i na području Dardanije.<sup>78</sup>

U Dardaniji je posvjedočen na jednoj votivnoj ari nađenoj u Gračanici: *I(ovi) O(ptimo)M(aximo)D(olicheno) | pro salute dd(ominorum) nn(ostrorum) | imp(eratorum) Augg(ustorum) | Victor Demetri(i) et De- | metrius Ambibi sace[r]dotes eiusdem dei s(olverunt) v(otum)*.<sup>79</sup> Oba su dedikanta, iako nose grčka imena, bili orijentalni svećenici. Ara se vremenski može datirati ili s krajem II. st. odnosno početkom III. st. poslije Kr., odnosno u vrijeme Septimija Severa ili pak Karakale.<sup>80</sup> Spomen Dolichenova kulta nalzimo i u Krzrenu na votivnoj ari, koju je podigao neki vojnik Surus, Heraklitov sin iz Komagena: *As- | clep[i]o | [Teles- | phoro Hy-]giae | So[ - - - ] | Heracliti (filius), Su-rus, et pro | Gen(io) I(ovis) | o(ptimi) Doliceni | paterno deo et Gen(io) | cortis votum libies f(ecit)*.<sup>81</sup> Po prvi puta se spominje vječni Dolichenov *Genius*, zaštitnik dedikanta mjesta,<sup>82</sup> a koji je bio vojnik.<sup>83</sup> Posvjedočen je i u Kumanovu: *-[I(ovi)] o(ptimo) m(aximo) D(olicheno) | pro salute | imp(eratoris) M(arci) Aureli(i) | Antonini Pii | Aug(usti) et Iuliae | Aug(ustae) matri kast(rorum) | Achilleus eorum- | dem servus vil(icus) pos(uit) | kal(endis) novembr[ibus] Sabino II et Anu- | lino co(n)s(ulibus)*.<sup>84</sup> Pošto je slova SMD F. CUMONT

69. WAGNER 1951; ZOTOVIĆ 1966: 43; ZOTOVIĆ, *Starinar*, N.S., 19/1968-69: 65 ss.; POPA – BERCIU 1978; HÖRIG – SCHWERTHEIMER, *CCID*, 1987, passim.

70. CUMONT, *RE*, V-1, 1903, col. 1278 s.; SPEIDEL 1980: 65. vidi i kartu; WISSOWA 1971: 362.

71. CUMONT, *RE*, V-1, 1903, col. 1276 ss.; WISSOWA 1971: 362.

72. BAYET 1957: 203.

73. CUMONT 1929: 2; SPEIDEL 1978: 65; SCHWERTHEIMER 1981: 205; WISSOWA 1971: 362.

74. FITZ, *AAASH*, 9/1959: 258; ZOTOVIĆ 1969: 67.

75. DOMASZEWSKI, *WZ*, 14/1895: 60; DOMASZEWSKI 1975: 59 ss.; CUMONT 1959: 103 ss.; CUMONT, *RE*, V-1, 1903, col. 1276 s.

76. SCHWERTHEIMER 1981: 197 ss.

77. SCHWERTHEIMER 1981: 205.

78. WAGNER 1951: 40-52, nr. 42-54; HÖRIG – SCHWERTHEIMER, *CCID*, 1987: 71-87, nr. 85-119; ZOTOVIĆ 1966: 37-52, 85-101, nr. 30-40.

79. *Spomenik SKA*, 71/1931: 510 s fot.; *AE*, 1966: 94.,nr.340; ZOTOVIĆ 1966, nr. 36; MIRDITA 1981: 248, nr. 219 (18); HÖRIG – SCHWERTHEIMER, *CCID*, 1987: 86, nr.115.

80. HÖRIG – SCHWERTHEIMER 1987: 86, nr. 115.

81. SPEIDEL, *AVes*, 31/1980: 182 s fot.; MIRDITA 1981, nr. 297 (2).

82. SPEIDEL, *AVes*, 31/1980: 183. O legionarima orijentalnog porijekla u provinciji *Moesia Superior* vidi: MÓCSY 1974: 154; SPEIDEL, *ANRW*, II, 7,1980: 730-746.

83. O vojničkom Geniju vidi: SPEIDEL – DIMITROVA-MILCEVA, *ANRW*, II, 16, 1978:1542-1555 i osobito 1547 s.

84. *CIL* III 1697 = 8243; WAGNER 1951, nr. 54; EVANS 1885: 49, 154, Fig. 95; *Spomenik SANU*, 98/1941-1948: 214; *RE*, V-1, 1903, col. 1276; *IMS*, VI/1982: 161, nr. 208; ZOTOVIĆ 1966, nr. 26 i 42; MIRDITA 1981: 241, nr. 170; HÖRIG – SCHWERTHEIMER, *CCID*, 1987: 86, nr. 116.

85. CUMONT 1899: 176, nr. 116.

pročitao kao *S(oli?) M(ithrae?) D(eo)*, uvrstio je ovaj natpis u korpus Mitrinih natpisa.<sup>85</sup> Istog je mišljenja i Lj. Zotović<sup>86</sup> koja smatra da je riječ o dijelu istog spomenika.<sup>87</sup> Ipak, i sama Lj. Zotović, na osnovi gornje polovice votivne are nađene na lokalitetu Nikoličelj, u provinciji *Moesia Inferior*,<sup>88</sup> tvrdi da je identičan sa navedenim natpisom, "jer se u drugoj polovici spominju tri svećenika kulta *Jupitera Dolichena* kao dedikanti."<sup>89</sup> Na temelju toga posve je jasno da je posrijedi Dolichenov, a ne Mitrin kult.

Osim navedenih natpisa o prisutnosti ovoga kulta na području Dardanije svjedoči i figurativni materijal. U selu Ravne,<sup>90</sup> gdje se nalazio vojnički tabor – iznenađujuće je, što na tome mjestu nije otkriven nijedan spomenik posvećen ovome kultu - otkriveno je nekoliko fragmenata plastike, konkretno noga ovoga božanstva kako jaši bika, odnosno vola. S naprijed ispruženom glavom, bik je okrenut udesno. To potvrđuje da je Dolichenov kult u Dardaniji, kao što je već prije istaknuto, veoma sporadičan, a dedikanti koje su podizali votivne are, bilo svećenici ili pak vojnici, podrijetlom su orijentalci.

## 7. KIBELA

Kao i u slučaju Dionizijeva kulta, ni o Kibelinom kultu, (majka bogova - *Magna Mater* - sinkretizirana s Demetrim kultom), koji je u Rim donesen 202. godine pr. Kr.,<sup>91</sup> nemamo epigrafskih podataka o prisutstvu na dardanskom području. Ipak treba istaknuti činjenicu da o prisutnosti Kibelina kulta u sjevernoj Makedoniji svjedoče votivne are.<sup>92</sup> Taj kult nalazimo i u antičkom Zadru.<sup>93</sup> Imajući u vidu Kibelinu ijatričku funkciju zbog zajedništva sa *Sabazijem, Apolonom, Herakljem i Dionizijem*, razumljivo je da njezin kult nlazimo na području Medijane nedaleko od Niške Banje. Zapravo, na južnom dijelu peristila, u Medijani nađena je mramorna skulptura velikih dimenzija koja prikazuje neko žensko božanstvo.<sup>94</sup> Zbog zmiije i makova cvijeta koji služe kao dodaci na ovoj skulpturi, može se pretpostaviti da je riječ o nekom sinkretističkom božanstvu *Demetre-Kibele*.<sup>95</sup>

## 8 MITRA

Kako je o kultu Mitre na području Dardanije objavljen rad,<sup>96</sup> spomenut ću samo lokalitete na kojima postoje svjedočanstva o tom kultu. Nalazimo ga na tri votivne are, i to u selu Biljanovci-Derven, sjeverozapadno od Kumanova, u selu Lopate također kod Kumanova kao *Deo sancto Mithrae, Deo Invicto*, te u selu Dobrušane: *Deo Soli Mithre*.<sup>97</sup> U selu Mokra on je posvjedočen i formulom *Sol* ili *Sol invictus*, što je zapravo personifikacija carskog kulta.<sup>98</sup> Na području Kumanova nađena je i jedna votivna ara od bijelog mramora, profilirana s tri strane, a na jednoj od njih bio je urezan *DEI* što bi prema rekonstrukciji N. Vulića trebalo glasiti: *Naturae* (ili *transitus*) *dei*.<sup>99</sup> Na ovome području nađeni su i fragmenti statua Mitre s frigijskom kopicom na glavi, s hitonom bez rukava i s hlamidom. Mitra je predstavljen u činu taurobolije ili kako ubija bika.<sup>100</sup> U Janjevu, 12 km jugoistočno od Prištine, nađena je votivna ploča u središtu koje je prikazana scena taurobolije uz pratnju dadofora, odjevenih poput Mitre

86. ZOTOVIĆ 1966: 82, nr. 26; 100, nr. 42.

87. HÖRIG - SCHWERTHEIMER, *CCID*, 1987: 87

88. *CIL* III 7520; TODOROV 1928.: 184.

89. ZOTOVIĆ 1966: 101.

90. *Spomenik SANU*, 98/1941-1948: 93, nr. 201 s fot.; ZOTOVIĆ 1966: 101, nr. 43. Pl. XV, 1; HÖRIG - SCHWERTHEIMER, *CCID*, 1987: 86, nr. 114.

91. RAPP, *Roscher's Lexikon*, II-1, 1965, col. 1638 ss.; SCHWENN. *Kybelia. RE*, XI-2, 1922, col. 2250 ss.; NILSSON 1976: 298 ss.; CUMONT 1959: 43 ss.; STOLTE, *ANRW*, 18,1, 1986: 611 ss.; SCHWERTHEIMER, *ANRW*, II 18,1, 1986: 797 s.

92. DÜLL 1977: 153 ss, 165.

93. SUIĆ, *Diadora*, 3/1965: 100-104. Usp. i: ZEILLER, *RA*, 38/1928: 209 s.

94. *Spomenik SANU*, 98/1941-1948: 109, fot. 237; JOVANOVIĆ 1975: 62 s.

95. TODOROV. *Sofija*, 1928: 154 s.;

96. MIRDITA, *OpA*, 23-24/1999-2000: 481- 486.

97. Isti, *OpA*, 23-24/1999-2000: 483.

98. Isti, *OpA*, 23-24/1999-2000: 483 - 484.

99. Isti, *OpA*, 23-24/1999-2000: 483.

100. *Ibidem*.

s hlamidama, stoje bila karakteristična perzijska nošnja, i s frigijskom kapicom na glavi.<sup>101</sup> Osim toga, u Dardaniji su se nalazila dva hrama, odnosno mitreja posvećena Mitri, i to jedan u Biljanovcima, sagrađen pod zemljom, i u Lopati kod Kumanova, malenih dimenzija.<sup>102</sup> Kada je riječ o vremenskom utvrđivanju prisutnosti ovoga kulta na području Dardanije, epigrafski materijal potječe uglavnom iz III. stoljeća poslije Krista, dok materijal iz Biljanovaca pokazuje daje taj kult na ovome području bio prisutan još u II. stoljeću poslije Krista. Premda se zna da su nosioci ovog kulta bili vojnici, spomenici s ovog područja svjedoče da su dediknti bili i robovi orijentalnog podrijetla koji su radili kao carinici.<sup>103</sup>

## 9. OMFALA

Kult Omfale, lidijske kraljice u čijoj je službi bio punih tri godine i Heraklo,<sup>104</sup> vrlo je rijetko posvjedočen na području provincija Rimskoga Carstva. Rijetki su i epigrafski spomenici koji bi svjedočili o njezinu kultu. U Napulju postoji mramorna ploča koja potječe iz II. stoljeća poslije Kr.<sup>105</sup> s natpisom: *Casia Manifilia Priscilla fecit* i posveta od Verone.<sup>106</sup> Omfala je zapravo samo jedna varijanta htonske *Velike Majke*, o čemu govore i pojedini antički autori,<sup>107</sup> pa pojavljivanje Heraklovih svojstava podrazumijeva vječnu promjenu.<sup>108</sup> Sudeći prema podacima antičkih autora koji govore o porijeklu mita,<sup>109</sup> proistječe daje Jordanes ime Omfalina oca sa značenjem oceana ili rijeke.<sup>110</sup> Međutim, Jordanes znači i "Zapad," pa se iz ovoga može izvesti zaključak o porijeklu Omfalinog kulta. Prema mišljenju L. Deroya, Omfala bi trebalo biti jedno od imena htonske božice prije nego se delfijski kamen asimilirao u geografski ομφ. ος.<sup>111</sup>

Njezin kult nije na balkanskom području gotovo nigdje posvjedočen osim na području Dardanije, i to u selu Lece, kod Leskovca: *Om \pha \ lae\ Ael(ius) \ Satu\rninus \ d(ominum) d(dedit).*<sup>m</sup> Međutim, njezin prikaz u plastici zajedno s Heraklijem nije rijetkost. Jednako tako ona se pojavlje na gemama,<sup>113</sup> te napompejanskim freskama.<sup>114</sup> Vrijedno je istaknuti činjenicu daje dedikant bio domorodac, što se može zaključiti iz carskog gentilicija: *Aelius*.<sup>115</sup> Natpis se može datirati u drugu polovinu II. stoljeća poslije Kr.<sup>116</sup>

## 10 PONTOS

Kao i *Caelum*, tako je i *Pontos*<sup>m</sup> deificirani pojam. Koliko god se kod Hezioda pod rječju *Ifovzog* podrazumijeva morsko prostranstvo na kojem se plovi, a koja je i opozicija riječi *3dXaaaa* pod kojom se podrazumijeva more u pravom smislu riječi,<sup>118</sup> suprotno od *ft&Aayog*<sup>119</sup> ili pak osobnog imena,<sup>120</sup> odnosno determinirajućeg imenajednog dijela svemira, slično opoziciji *υf* ili *yoŭa*, *Oŭpavo<*; *Tápzapoc*,

101. *Ibidem*.

102. Isti, *OpA*, 23-24/1999-2000: 484.

103. *Ibidem*.

104. LIPOLD, *RE*, XVIII-1, 1939, col. 385-399; SIEVEKING, *Roscher's Lexikon*, 111-1, 1978, col. 881-900; COOK, *Zeus*. 1965: 169 ss.

105. ANDREA 1963, Tab. 38.

106. *CIL* V 3312; *ILS*, 3462.

107. Sophocles, *Trachimerinnen*, v. 247-253.

108. DEROY, *ŽA*, 24/1974, 1-2: 32.

109. Plut. *Perildes*, 24; Lucian, *OEO(Aia^oyoi* XIII, 2; Herod. 1, 7 i dr.

110. II. VII, 133-135; Od. III, 291-292.

111. DEROY, *ŽA*, 24/1974, 1-2: 34.

112. PETROVIĆ 1969: 225, nr. 1; *IMS*, IV/1979: 121, nr. 110; MIRDITA 1981: 274, nr. 378 (25); *U* «g, 19, 1978: 58, nr. 586.

113. SIEVEKING, *Roscheri Lexikon*, III-1, 1965, col. 887-899.

114. PFUHL 1923: 807.

115. PETROVIĆ 1969: 226.

116. PETROVIĆ 1969: 227.

*U7.RE*, XXII-1, 1953, col. 47-48.

118. Hesiod. *Theog.* 872-873; *Erg.* 676-677.

119. Hesiod. *Theog.* 180-190.

120. Hesiod. *Theog.* 131-132.

itd.<sup>121</sup> riječju *Pontos* podrazumijeva se personifikacija mora.<sup>122</sup> Jedan način personificiranja Pontosa nalazimo i kod Hezioda.<sup>123</sup>

Osim toga, *Pontos* je i izvorno božansko ime<sup>124</sup> koje, prema mišljenju O. Gruppe,<sup>125</sup> označava jedno božanstvo s karakteristikama *Hada*. Međutim, budući da se ovo božanstvo s takvim karakteristikama ne pojavljuje u grčko-rimskom panteonu, personifikacije takvog karaktera bile su svojstvene teogonijskim shvaćanjima orijentalaca, utjecaj kojih je prisutan i u Heziodovoj Teogoniji,<sup>126</sup> uvrstio sam ga u grupu orijentalnih božanstava. Osim toga, to božanstvo ne nalazimo u zapadnim provincijama Rimskog Carstva, već u Dardaniji, konkretno u selu Brazda,<sup>127</sup> a i njegovi su dedikanti sa Istoka, pa stoga smatram da ga s pravom mogu uvrstiti u red orijentalnih božanstava.

## II. SABAZIUS

Osnovno obilježje Sabazijeva kulta je sinkretizam, jer se *Sabazius* u ikonografiji uvijek nalazi u društvu drugih bogova. Oblik njegova imena je grčki: *Sabazios*, a na latinskom glasi *Sabazius*. Međutim, nerijetko se susreće i skraćeno: *Sabos*. Na frigijskim natpisima nailazimo i na oblik *Saovazios*, jer je - *b* u imenu boga u svojstvu spiranta, pa se zasigurno ime ispravno čitalo "*Sawazios*". Nailazimo i na oblik *Sebadius* od grčkog glagola "*sebomai*" sa značenjem "štujem".<sup>128</sup> No u literaturi i na pisanim spomenicima - i to na natpisima iz Lidije, Pergama i Male Azije, zatim Grčke, Trakije, Mezije i Rima - nailazimo ga uvijek u grčkom obliku *Sabazios*.<sup>129</sup> U Dakiji ga pak susrećemo u obliku *Sebasios*, *Sabasius*,<sup>130</sup> u Prenestima *Zabasius* a na sjevernoafričkim natpisima *Zabazius*.

U vezi s etimologijom imena i karakteristikama božanstva postoje različita mišljenja. Prema R. Fellmannu ime je frigijsko i potječe od uzvika "*enoi Saboi*" u značenju "*nadimati se*", "*naduti se*" ili pak "*žustro se kretati*".<sup>131</sup>

Koliko god su Židovi bili društveno i vjerski zatvorena zajednica, ipak nisu mogli ostati pošteđeni utjecaja stranih kultova. Stoga se etimologija "*Jahve Zebaoth*", "*Bog nad vojskama*" može identificirati s *Kúpioc*; *Σαπαζόβ* u Septuaginti kao ekvivalent *Kúpiog* *Εαπδ'ιογ*.<sup>132</sup> Kako god bilo, etimologija tog izražaje nejasna.

Pojedini istraživači nastoje riječ "*Sabazius*" protumačiti ilirskom rječju *sabaium*, kojom se nazivalo svojevršno pivo koje su Iliri, kako kaže Sv. Jeronim, pripremali od žita.<sup>133</sup> Zaključak je izveden prema običaju da se njegov dan orgijski štovao konzumiranjem piva - *sabaia*, pa bi njegovi štovatelji

121. Hesiod. Theog. 678-679, 695-696, 736-737, 807-808, 839-841, 844; HOFINGER 1977: 554, s.v. pontoV

122. Hesiod. Theog. 135; HÖFER, *Roscher's Lexikon*, III-2, 1965, col. 2758; MÜLLER 1825 (1970): 379.

123. Hesiod. Theog. 963 - 964. Tu zapravo počinje odvajanje od olimpijskih bogova i kopnenih i morskih otoka (vidi: MARG 1970: 294.)

124. HOFINGER 1977: 555, s.v. PontoV.

125. GRUPPE, 1906: 389, 400; HÖFER, *Roscher's Lexikon*, III-2, 1965, col. 2759

126. ERBSE, *Philologus*, 108/1964: 2-28; HEUBECK, *WdF*, 44/1966: 545-570; LESKY, *WdF*, 44/1966: 571-601; NILSSON 1976: 551; KUK 1986: 73-74.

127. v. Caelum, bilj.4.

128. EISELE, *Roscher's Lexikon*, IV, 1977, col.232 - 233; NILSSON 1974: 660, bilj. 1,3; NILSSON 1976:232; *RE*, I, A -2, 1920, col.1540-1551.

129. FELLMANN 1981: 316; JOHNSON, *ANRW*, II, 17,3, 1984: 1584 ss.; EISELE, *Roscher's Lexikon*, IV, 1965, col. 232 s.; *GKEEN, ANRW*, II 18,1, 1986: 121 s.; NILSSON 1976: 566 ss.; WISSOWA 1971: 375.

130. MICREA, *Dacia*, N.S., 3/1959: 327.

131. FELLMANN 1981:316.

132. CUMONT, *CRAI*, 1906: 63-79; CUMONT 1959: 59, 231 ss.; WENDLAND 1907: 107, 184; EISELE, *Roscher's Lexikon*, IV, 1965, col.263; JOHNSON, *ANRW*, II 17,3, 1984: 1602-1607; WISSOWA 1971: 376; NILSSON 1974: 662 ss

133. "*Sabaium Qovov*, quod genus est potionis ex frugibus aquaque onfectum et vulgo in Dalmatiae Pannoniaeque provinciis gentili barbaroque sermone appellatur sabaium" (Eusebii Hieronimus Comment. in Isaiam VII 19 (292). Vidi još: Ammian Marcell. XXVI 8,2.

tijekom procesija padali u ekstazu.<sup>134</sup> Upravo zbog toga njegovo ime nastoje protumačiti nazivom ovog ilirskog piva.<sup>135</sup> Međutim, G. Bonfante, identificirajući Sabazija s Dionizijem-Liberom (*Eleutheros*), nastoji to ime protumačiti slavenskom rječju *svoboda* (sloboda), povezujući to s nekim intoksičkim pićem koje čovjeka oslobađa na mistički način.<sup>136</sup> Drugi pak istraživači smatraju da se pod tim imenom krije neko trako-frigijsko božanstvo prirode, vegetacije, plodnosti i poljoprivrede. Neovisno o navedenim pretpostavkama koje se odnose na etimologiju ovoga imena,<sup>137</sup> ono i nadalje ostaje otvoreno lingvističko pitanje.

Glede Sabazijeva podrijetla i domovine još se u antici smatralo daje to bila Trakija ili Frigija, a on se je poistovjećivao s Dionizijem,<sup>138</sup> odnosno sa Zeusom ili Jupiterom.<sup>139</sup> Zanimljivo je istaknuti činjenicu da se Dionizije kod Tračana i Frižana zove i *Za<sup>^</sup>Šioc*; *Eapd<sup>^</sup>ioq*.<sup>140</sup>

U likovnoj umjetnosti *Sabazios* se najviše prikazivao s rukom s tri uzdignuta prsta spremna za blagoslov što podrazumijeva "*benedictio latina*."<sup>141</sup>

Njegov je kult posvuda bio rasprostranjen.<sup>142</sup> Postojale su i zajednice štovatelja ovoga kulta pod kojima se podrazumijevaju zajednice stranih božanstava, odnosno *HSVOIKOÍ*, kako su nazivana strana božanstva.<sup>143</sup> Te su se zajednice nazivale *9(aoo<*; *l'pavoç*; ili *opysv*. Jedan Sabazijev *thiasos* postojao je i u *Pirotu*.<sup>144</sup>

Priroda ovoga kulta je sinkretistička, što znači daje sadržavao mnoge elemente orijentalnih kultova. Prvobitni Sabazijev kult bio je kult prirode, potom je bio kult orgijskih misterija, da bi kasnije postao državni kult Kapadokije i Pergama, kontaminiran s kultom Hisistijskog Zeusa i Jahve Sabaotha u sredinama židovske dijaspore, i to osobito u Maloj Aziji. U zapadnim provincijama Rimskog Carstva postao je lokalni kult, te na kraju kult misterija i zaštitnika od zla,<sup>145</sup> dok je u Kampaniji bio zaštinik porodilja-<sup>146</sup>

Likovno je najviše prikazivan s brončanom rukom i uzdignuta tri prsta u znaku blagoslivljanja,<sup>147</sup> te u natpisima na votivnim arama,<sup>148</sup> spomenicima ili statuama.<sup>149</sup> Prikazivanje i u liku lava, zmije i dr. koji su se nosili za vrijeme ceremonija ovoga kulta.<sup>150</sup>

Za razliku od drugih balkanskih i podunavskih provincija u kojima je ovaj kult bio veoma ras-

134. Ammian Marcell. XXVI 8,2.

135. EISELE, *Roscher's Lexikon*, IV, 1965, col. 233; MICREA, *Docra*, N.S., 3/1959:329; HARRISON 1922:417-419.

136. BONFANTE, *AIPHOS*, 7, 1939-44: 41-46.

137. JOHNSON, *AW*, II, 17,3,1984: 1586; COOK, *New York*, 1965: 1217.

138. JOHNSON, *ANRW*, II, 17,3, 1984: 1587 ss.; EISELE, *Roscher's Lexikon*, IV, 1965, col. 234; FELLMANN 1981: 316; TATSCHWA-HITOWA 1982: 254-298; VELKOV - GERASIMOVA-TOMAVA, *ANRW*, II, 18,2, 1989: 1343 ss.; CUMONT 1959: 193 s.; MICREA, *Dacia*, N.S., 3/1959: 329 s.

139. COOK 1964:390 s.; JOHNSON, *ANRW*, II 17,3,1984: 1588-1590; FELLMANN 1981: 317; WISSOWA 1971: 376; NILSSON 1976: 232.

140. NILSSON 1976: 579.

141. JOHNSON, *ANRW*, II 17,3, 1984: 1591 s.; 1595 ss.; EISELE, *Roscher's Lexikon*, IV, 1965, col. 242 ss.; LOZOVAN 1964: 181-191; CUMONT 1959: 60; NILSSON 1974: 658; WISSOWA 1971: 376.

142. PICARD, *RA*, 2/1960: 129-176; EISELE, *Roscher's Lexikon*, IV, 1965, col. 235 ss.; FELLMANN 1981: 317 s.; MICREA, *Dacia*, N.S., 3/1959: 329 ss.; *CCIS*, I, 1983; *CCIS*, II, 1985; *CCIS*, III, 1989; TATSCHWA-HITOWA 1978; TATSCHWA-HITOWA 1983:162 - 189.

143. KERN 1935:21

144. KOJIĆ 1966: 183-187; LANE, *CCIS*, II, 1985: 3, nr. 6.

145. EISELE, *Roscher's Lexikon*, IX,1965, col. 234 s.; FELLMANN 1981:318 s.; JOHNSON, *ANRW*, II, 17,3,1984: 1585; 1587-1588; 1599-1607; *RE*, I, A-2 (1920), col. 1540-1551.

146. TRAN TAM TINH 1972: 98; EISELE 1977: 255-257.

147. *CCIS*, I, 1983:1-39, nr. 1-96; M.P. NILSSON 1974: 658.

148. *CCIS*, II, 1985): 1-36, nr. 1-75.

149. *CCIS*, II, 1985, nr.77-88.

150. *CCIS*, III, 1989: 23-37; EISELE, *Roscher's Lexikon*, IV, 1977, col. 242 ss.; FELLMANN 1981: 320 ss.

prostranjen, na području *Moesiae Superioris* do danas je nađena samo jedna votivna ara, i to u selu Ravne, dedicerana zdravlju cara: *Pro salute imp(eratoris) \ FlaviusJ Clemes \ Sabazij o pater\ no A\ug(usto)\posu\i\ t M. AntJofnioJ \ Gordiano \Aug(usto) etC[lodio] \ Pomp(eiano) co(n)s(ulibus)*.<sup>151</sup> Natpis je iz 241. godine poslije Kr. Ipak treba istaknuti daje ovaj kult na području Dardanije, a i šire, prilično rijedak i, premda ima karakteristike trako-frigijskih kultova, ne može se govoriti o nekoj značajnoj ulozi na ovome području.

## 12 TERRA (TELLUS)

*Terra* - "Zemlja" koja se spominje i kao *Terra mater*,<sup>152</sup> a kasnije se zove i *Tellus*<sup>153</sup> i koja se u natpisima često pojavljuje u kratici *IOMi Caelum*, ali i s Merkurijem, također je deificirani pojam. Dedikanti njenog kulta uglavnom su iz viših društvenih slojeva, odnosno iz redova mjesne aristokracije u koje se ubrajaju i *aediles*, kao što nam posvjedočuje već spomenuti natpis, nađen u selu Brazda na području kolonije *Scupi*.<sup>154</sup> Ovo se se božanstvo često smatralo i zaštitnicom neke provincije.<sup>155</sup> Usko je povezano i s poljoprivredom.<sup>156</sup> Iako je ovaj kult bio veoma rasprostranjen, na području Dardanije ga nalazimo jednom, a na području *Moesiae Superioris* on je posvjedočen svega dva puta, i to zajedno sa *IOMi Liber pater*.<sup>157</sup> Međutim, na području sjevernog Balkana, u Daciji, Panoniji i Dalmaciji taj je kult bio veoma rasprostranjen.<sup>158</sup> Premda je bio vrlo rasprostranjen na području podunavskih provincija, ipak je po svojoj teogonijskoj koncepciji karakterističan za Istok, među čije kultove sam ga i uvrstio. Na to me navela i činjenica daje dedikant porijeklom bio orijentalac.

Iz naprijed navedenoga jasno proistječe daje Dardanija, koliko god se nalazila u susjedstvu helenističkog svijeta, te unatoč tome da su joj komunikacijski pravci omogućavali širenje raznorodnih kulturnih, duhovnih i religioznih fenomena, bila pod veoma slabim utjecajem helenizacije, odnosno romanizacije. Uostalom, i ona svjedočanstva koja govore o prisutnosti orijentalnih kultova uglavnom su usredotočena, iako sporadično, na područjima kolonije *Scupi* i municipalnim teritorijama (*Ulpiana*, *Naissus*), odnosno *civitates peregrinorum*. Ona ujedno govore i o slabom prisustvu orijentalaca na području Dardanije.

## POPIS KRATICA

- ANRW - *Aufstieg und Niedergang der römischen Welt. Geschichte und Kultur Roms im Spiegel der neueren Forschung*. Ed. H. Temporini- W. Haase (Berlin - New York)
- CCDS - *Corpus Cultus Deae Syriae*, I-II [EPRO 28], Leiden 1972.
- CCID - *Corpus Cultus Iovis Dolicheni* [EPRO 106], Leiden-New York-K(ö)benhaven-Köln, 1987.
- CCIS I - *Corpus Cultus Iovis Sabazii*, I. Maarten J. VERMASEREN with the assistance of Eduard WESTRA and Margreet B.D. BOOR. *The Hands* [EPRO 100], Leiden: E.J. Brill 1983.;

151. *Spomenik SANU*, 98/1941-1948: \73; *AE*, 1966: 93, nr. 338; PETROVIĆ 1975: 142, nr. 40; MIRDITA 1981: 292, nr. 490 (49); A. et J. ŠAŠEL, *IL Jug.*, 25, 1986: 1283.; ZOTOVIĆ 1966: 104, nr. 50; *CCIS*, 11, 1985: 6, nr. 13.

152. HOFER, *Roscher's Lacikon*, V, 1977, col. 391-392; WEINSTOCK. *Terra Mater*. tff. IX, 1934, col. 791-806; WISSOWA 1971: 192; LATTE 1976: 72.

153. WISSOWA, *W<sup>o</sup>*, V, 1977, col. 331-345; *RE, VA-I*, 1934, col. 791-860; *HILD, DAGR*, 5/1963: 73-83;

GESZTELYI, *ANRW*, II 17,1, 1981: 429 ss; LATTE 1976: 299; WISSOWA 1971: 195.

154. *vidi Caelum > bilj 3.*

^ \* GESZTELYI > ^ n 17>1> 1981: 44 g ?

156. *AE*, V, A n 1, 1934, col. 400, *GESZTELYI, ANRW*, II 17,1, 1981: 449 s. 455 S,

157. *MS*, 1, 1976: 52, nr. 6 i st, 157, nr. 168.

158. *GESZTELYI, ANRW*, II, 17,1, 1981: 447 ss.

- CCIS II - E.N.LANE. *The other monuments and Literarj evidence*, [EPRO 100]. Leiden: E.J.Brille 1985.
- CCIS III - E.N. LANE. *Coclusions*. [EPRO] Leiden: E.J.Brille 1989.
- CIL - *Corpus inscriptionum latinarum*.
- DAGR - Daremberg-Saglio. *Dictionnaire des antiquités grecques et romaines*.
- Diz. ep. - *Dizionario epigrafico di Antiquità romana di Ettore de RUGGIERO*. Roma.
- EPRO - *Études préliminaires aux religions orientales dans l'Empire Romain*. Publiées par M.J. VERMASEREN, Leiden.
- ILJug - A. ŠAŠEL - J. ŠAŠEL. Inscriptiones Latinae quae in Jugoslavia inter annos MC-MXL et MCMLX repertae et editae sunt. *Situla*, 5/1961; A. ŠAŠEL - J. ŠAŠEL. Inscriptiones Latinae quae in Jugoslavia inter annos MCMLX et MCMLXX repertae et editae sunt. *Situla*, 19/1978.
- A. ŠAŠEL - J. ŠAŠEL. Inscriptiones Latinae quae in Jugoslavia inter annos MC-MII et MCMLX repertae et editae sunt. *Situla*, 25/1986.
- ILS - Inscriptiones Latinae Selectae I - III.2 Edidit H. DESSAU. Berolini, 1954-1962.
- IMS - *Inscriptions de la Mésie Supérieur*. Vol. I. *Singidunum* par Miroslava MIRKOVIĆ. Beograd, 1976; vol. IV. *Naissus - Remesian a- Horreum Margi*, par Petar PETROVIĆ. Beograd, 1979; vol. VI. *Scupi et la région de Kumanovo* par Borka DRAGOJEVIĆ - JOSIFOVSKA. Beograd, 1982: Centre d'études épigraphiques et numismatiques de la Faculté de Philosophie de l'Université de Beograd.
- Oikoumene - *Studi paleocristiani in onore del Concilio Vaticano II*. Catania.
- RE - *Realencyclopädie der classischen Altertumswissenschaft*. Stuttgart.
- Roscher's Lexikon - W.H. ROSCHER. *Lexikon der griechischen und römischen Mythologie*. Hildesheim-New York, 1977-1978: Georg Olms Verlag. (Reprint)
- WdF - *Wege der Forschung*. Darmstadt.
- WZ - *Westdeutsche Zeitschrift*.
- Zbornik 1961-66 - *Zbornik Izdanija na arheološkiot muzej Skopje*. Skopje, 1966

## LITERATURA

- ALBRIGHT, W.F. 1964 - *Archaology and the Religion of Israel*. Baltimore, 1946.
- ANDREA, B. 1963 - *Studien zur römischen Grabkunst*. Heidelberg, 1963.
- BAILY, C. 1932 - *Phases in the Religion of Ancient Rome*. Berkeley, 1932.
- BAYET, J. 1957 - *Histoire politique et psychologique de la religion romaine*. Paris, 1957.
- BUCCELLATI, G. 1967 - *Cities and Nations of Ancient Syria. An Essay on Political Institutions with Special Reference to the Israelite Kingdoms*. Rome, 1967. (*Studi semitici*).
- BONFANTE, G. 1939-44 - Svoboda et Libérateur. *AIPHOS*, 7/1939-44.
- CLEMEN, C. 1938 - *Lukians Schrift über die syrische Göttin*. Leipzig, 1938 [*Der alte Orient*, 1114].
- CESANO, L. 1910 - Dea Syria. *Diz.ep.*, II - 2, 1910.
- COLPE, C. 1971 - Die Vereinbarkeit historischer und struktureller Bestimmungen des Synkretismus. Synkretismus im syrisch-persischen Kulturgebiet. Bericht über ein Symposium in Rheinhausen bei Göttingen 1971. Hrg. v. A. DIETRICH (= *AbhGött*, 3/1971. Folge 96).



- COOK, A.B. 1964-1965 - *Zeus. A Study in Ancient Religion*, I. ~ *Hew York*, 1964; II-1. New York, 1965.
- CUMONT, F.  
1899 - *Textes et monuments figurés relatifs aux Mystères de Mithra* II. Bruxelles, 1899.  
1906 - Les mystères de Sabazios et le Judaïsme. *CRAI*, 1906.  
1917 - *Études Syriennes*. Paris, 1917.  
1929 - *Les religions orientales dans le paganisme romain*. Paris, 1929.  
1959 - *Die orientalischen Religionen im römischen Heidentum*. Darmstadt, 1959.
- DEMIRCI, O.H. 1939 - *Der Gottaufdem Stier*. Berlin, 1939.
- DEROY, L. 1974 - Omphales. Essai de sémentique évolutive. *ŽA*, 24/1974, 1-2: 3-36.
- DIJK, J.v. 1969 - Les contacts ethnique dans la Mesopotamie et les syncrétisme de la religion sumérienne. Syncrétisme. Hrg. v. Sven S. HARTMAN. Symposium Abo 1966. Stockholm, 1969. [*Scripta Instituti Donneriani Aboensis*, 3].
- DOMASZEWSKI, A.v.  
1895 - Die Religion des römischen Heeres. *WZ*, 14/1895.  
1909 - Bonus Eventus. *Abhandlung zur römischen Religion*. Leipzig - Berlin, 1909.  
1975 - *Ancient Religion and Mythology*. New York, 1975: Arno Press.
- DÖSNER, F. K. 1981 - Kleinasien Herkunftsland orientalischer Gottheiten. Maarten J. VERMASEREN. Die orientalischen Religionen im Römerreich. [*EPRO* 93]. Leiden, 1981.
- DRAGOJEVIĆ-JOSIFOVSKA, B. 1981 - Žrtvenik od *Scupi* posveten na božicata *Bellona*. *ŽA*, 31/1981: 181-185.
- DREXLER, W. 1978 - Kyria und Kyrios. *Roscher's Lexikon*, II-1, 1978, col. 1755-1769.
- DRIJVERS, H.J. W. 1980 - *Cults and beliefs at Edessa*. Leiden, 1980.
- DRIJVERS, H.J. W. 1981 - Die Dea Syria und andere Syrische Gottheiten. M.J. VERMASEREN. Die orientalischen Religionen im Römerreich. [*EPRO*, 93], Leiden, 1981.
- DURAND, F. - P. LEVEQUE 1975 - *Le syncrétisme dans les religions de l'antiquité*. Leiden, 1975.
- DÜLL, S. 1977 - *Die Götterkult Nordmakedoniens in römischer Zeit*. München, 1977.
- ERBSE, H. 1964 - Orientalisches und griechisches in Hesiods Theogonie. *Philologus*, 108/1964.
- EISELE, T. 1978 - Sabazios. *Roscher's Lexikon*, IV, 1978.
- EVANS, J.A. 1885 - *Antiquarian Researches in Illyricum*. Parts III and IV. Westminster, 1885.
- FELLMANN, R. 1981 - Der Sabazios - Kult. M.J. VERMASEREN. Die orientalischen Religionen im Römerreich [*EPRO* 93]. Leiden, 1981.
- FITZ, J. 1959 - Das Besuch Septimius Severus in Pannonien. *Acta AHung*, 9/1959.
- FORNI, G. 1974 - Estrazione etnica e sociale dei soldati delle legioni nei primi tre secoli dell' Impero Romano. *MJFF*, II 1, 1974.
- GALAN, M.B. 1986 - Die orientalischen Religionen Hispaniens in vorrömischer und römischer Zeit. *ANRW*, II 18, 1, 1986.
- GESZTELYI, T. 1981 - Tellus - Terra Mater in der Zeit des Prinzipats. *ANRW*, II, 17,1, 1981.
- GREEN, J. M. 1986 - The Iconography and Archaeology of Roman-British Religion. *ANRW*, II, 18,1, 1986.
- GRESSMANN, H. 1930 - *Die orientalischen Religionen in hellenistisch-römischer Zeit*. Berlin - Leipzig, 1930.

- GRUPPE, O. 1906 - *Griechische Mythologie und Religionsgeschichte*, I. München, 1906.
- HAJJAR, Y. 1990 - Divinités oraculaires et rites divinitaires en Syrie et Phénicie à l'époque gréco-romaine. *ANRW*, II, 18,4, 1990.
- HARRISON, J.E. 1922 - *Prolegomena to the Study of Greek Religion?* Cambridge, 1922.
- HELLENKAMPER, H. 1986 - *Burgen der Kreuzritterzeit in der Grafschaft Edessa und im Königreich Kleinarmenien*. Bonn, 1986 [*Geographica Historica*].
- HEUBECK, A. 1966 - Hesiod. *WdF*, 44/1966.: 545-570
- HILD, J.A. 1963 - Tellus Mater. DAREMBERG - SAGLIO. *DAGR*, V, 1963.
- HÖFER, O.  
1977 - Terra mater. *Roscher's Lexikon*, V, 1977, col.391-392.  
1977a - Syria. *Roscher's Lexikon*, IV, 1977, col.1629-1642.  
1978 - Pontos. *Roscher's Lexikon*, III-2, 1978, col. 2758-2759.
- HOFINGER, M. 1977 - *Lexikon Hesiodaeum cum indice inverso* M. Hofinger. Tome III 1 - p. Leiden, 1977: EJ.Brill.
- HÖRIG, M.  
1979 - *Dea Syria. Studien zur religiösen Tradition der Fruchtbarkeitsgöttin in Vorderasien*. Neukirchen-Vluyn, 1979.  
1984 - Dea Syria - Atargatis. *ANRW*, II, 17,3, 1984.  
1984a - Jupiter Diolichenus. *AMW*, II, 17,4, 1984.
- JOHNSON, E. S. 1984 - The Present State of Sabazios Researches. *ANRW*, II, 17,3, 1984.
- JOVANOVIĆ, S. 1975 - Neki aspekti problema skupnog nalaza skulptura sa Medijane kod Niša. *Starinar*, N.S., 24-25/1973-1974 (1975).
- KERAMITČIEV, A. 1966 - Nekoliku neobjavljeni epigrafski spomenici od Skopje i od negovata okolina. *Zbornik*. Skopje 1966: 61-65.
- KERN, O. 1935 - *Die Religion der Griechen*, II. Berlin, 1935.
- KOJIĆ, S. 1966 - Sabazijev Tijas iz Pirota. *Starinar*, N.S., 15-16/1964-1965: 1966.
- KUK, A. 1986 - *Mit i jezik*. Beograd, 1986.
- LATTE, K. 1976 - *Römische Religionsgeschichte*. München, 1976.
- LESKY, A. 1966 - Hesiod. *WdF*, 44/1966.: 571-601
- LIDDELL, H.G. - R. SCOTT 1961 - *A Greek-English Lexicon*, I (A-K). Oxford, 1961.
- LIPOLD, G. 1939 - Omphale. *RE*, XVIII-1, 1939.
- LOZO VAN, E. 1964 - Sabazios et la benedictio latina. *Oikoumena*. Catania, 1964.
- MARG, W. 1970 - Hesiod *Šämtliche Gedichte Theogonie - Erga Frauenkataloge*. *Übersetzt und erläutert von J. Valter Marg*. Zürich - Stuttgart, 1970: Artemis Verlag.
- MAYER, R. 1978 - Opificus. Götterpare in Kleinasien und Mesopotamien. *Studien zur Religion und Kultus Kleinasien*. Festschrift für Friedrich Karl Döfner, II. Hrg. v. S. SAHIN - E. SCHWERTHEIMER - J. WAGNER. Leiden, 1978.
- MEYER, E. 1960 - *Astme*. *Roscher's Lexikon*, 1-1, 1978, col. 1191-1194.
- MEYER, E. 1978 - Dolichenus. *Roscher's Lexikon*, I - 1, 1978, col. 645-655.
- MICREA, M. 1959 - Le culte de Sabazios en Dacie. *Dacia*, N.S., 3/1959.

- MIRDITA, Z. 1981 - *Antroponimia e Dardanisē nē kohēn romake* (Die Anthroponymie Dardaniens zur Römerzeit). Prishtinë, 1981.
- 1998 - Teoforična imena u onomastici Dardanije u rimsko doba. *VAMZ*, 3.s., 30-31/1997-1998.
- 1999-2000 - Kult Mitre na području Dardanije. *OpA*, 23-24/1999-2000 (= *Sportula dissertationum Marino Zaninović dicata*).
- MÓCSY, A. 1974 - *Pannonia and Upper Moesia. A History of the Middle Danube Provinces of the Roman Empire*. London - Boston, 1974: Routledge & Kegan Paul.
- MORIN, P.J. 1960 - The Cult of Dea Syria in Greek World. *Diss. Ohio State University*, 1960.
- MÜLLER, K.O. 1970 - *Prolegomena zu einer wissenschaftlichen Mythologie*. Göttingen, 1825. (Reprint: Darmstadt, 1970)
- NAJĐENOVA, V. 1989 - The Cult of Jupiter Dolichenus in Lower Moesia and Thracia. *ANRW*, II 18,2, 1989.
- NILSSON, M.P. 1974 - Geschichte der griechischen Religion, II. Die hellenistische und römische Zeit.<sup>3</sup> München, 1974
- NILSSON, M.P. 1976 - *Geschichte der griechischen Religion, I. Die Religion Griechenlands bis auf die griechische Weltherrschaft*.<sup>3</sup> München, 1976
- ODEN, R.A. 1977 - Studien in Lucian's De Dea Syria. *Missoula Montabna*, 1977. [*Harvard semitic Monography*, 15].
- RAPP, A. 1978 - Kybela. *Roscher's Lexikon*, II-1, 1978.
- RATZENSTEIN, R. 1952 - *Die hellenistischen Mysterien-Religionen nach ihren Grundgedanken und Wirkungen*. Leipzig, 1927. (Reprint 1952).
- PETER, R. 1978 - Domina. *Roscher's Lexikon*, 1-1, 1978.
- PETROVIĆ, P. 1975 - Paleografija rimskih natpisa u Gornjoj Meziji. *Arheološki institut. Posebna izdanja* (Beograd), 14/1975.
- PETROVIĆ, P. 1969 - Epigrafska saopštenja. *Starinar*, 19/1968 (1969): 225-233.
- PFUHL, E. 1923 - *Malerei und Zeichnung der Griechen*, II. München, 1923.
- PICARD, Ch. 1960 - Sabazios, dieu thraco-phrygien: Expansion et aspects nouveaux de son culte. *RAr*, 2/1960.
- POPA, A. - I. BERCIU 1978 - *Jupiter Dolichenus dans la Dade Romaine*. Leiden, 1978.
- PROCKSCH 1978 - Bellona. *Roscher's Lexikon*, 1-1, 1978, col. 774-777.
- SANIE, S. 1989 - Die syrischen und palmyrischen Kulte im römischen Dakien. *ANRJV*, II 18,2, 1989.
- SEYRIG, H. 1934 - Antiquités Syriennes. 17. Bas-reliefs monumentaux du temple de BeJ à Palmyre. *Syria*, 90/1934.
- SEYRIG, H. 1982 - Antiquités Syriennes. Eres de quelques villes de Syrie. *Syria*, 27/1982.
- SIEVEKING, J. 1978 - Omphale. *Roscher's Lexikon*, 111-1, 1978.
- SPEIDEL, M.P. 1978 - *Jupiter Dolichenus in the Roman Army*. Leiden, 1978.
- SPEIDEL, M.P. 1980. - Der Himmelsgott auf dem Stier. *Kleine Schriften zur Kenntnis der römischen Besatzungsgeschichte Südwestdeutschland*, 2/1980.
- SPEIDEL, M.P. 1980a - *Jupiter Dolichenus. Der Himmelsgott auf dem Stier*. Stuttgart, 1980.
- SPEIDEL, M.P. 1981 - An Altar to the Healer Gods and the Genius of Jupiter Dolichenus. *AVes*, 31/1981.
- SPEIDEL, M.P. 1980 - Legionaries from Asia Minor. *ANRW*, II, 7, 1980.

- SPEIDEL, M.P. - A. DIMITROVA-MILCEVA. The Cult of the Genii in the Roman Army and a New Military Deity. *ANRW*, II, 16, 1978.
- STEUDING, H. 1978 - Caelus. *Roscher's Lexikon*, 1-1, 1978, col. 844-845.
- STOLTE, B.H. 1986 - Die religiösen Verhältnisse in Niedergermanien. *ANRW*, II, 18, 1, 1986.
- SUIĆ, M. 1965 - Orijentalni kultovi u antičkom Zadru. *Diadora*, 3/1965: 91-128.
- SULLIVAN, R.D. 1977 - The Dynasty of Commagen. *ANRW*, II, 8, 1977.
- SCHWENN 1922 - Kybela. *RE*, XI-2, 1922, col. 2250-2298.
- SCHWERTHEIMER, E. 1974 - *Die Denkmäler orientalischer Gottheiten im römischen Deutschland mit Ausnahme der ägyptischen Gottheiten*. Leiden, 1974.
- SCHWERTHEIMER, E. 1981 - Jupiter Dolichenus. Seine Denkmäler und seine Verehrung. u: M.J. VERMASEREN. *Die orientalischen Religionen im Römerreich [EPRO, 93]* Leiden, 1981.
- SCHWERTHEIMER, E. 1986 - Orientalische Religionen in Deutschland. Verbreitung und Synkretische Phänomene. *ANRW*, II, 18, 1, 1986.
- Les syncretismes 1973 - Les syncretismes dans les religions greque et romaine. Colloque de Strassbourg 9-11 juin 1971 (= *Bibliothèque de centre d'études supérieures specialise's*) Paris, 1973.
- TATSCHJEVA-HITOVA, M. T.
- 1978 - Wesenzüge des Sabasios-Kultes in Moesia Inferior und Thracia. M.B.D. BOOR - T.A. EDRIGES. Hommage à Maarten J. Vermaseren, III [*EPRO*, 68]. Leiden, 1978.
- 1982 - *Geschichte der Ostkulte in Moesien und Thrakien*. Sofia, 1982.
- 1983 - Eastern Cults in Moesia Inferior and Thracia (5<sup>th</sup> century BC - 4<sup>th</sup> century AD) [*EPRO*, 95]. Leiden, 1983.
- TODOROV, J. 1928 - *Paganizm't prezp'rvite tri veka sled Hrista*. Sofija, 1928.
- TINH, T.T. 1972 - *Le culte des divinités orientales en Campanie*. Leiden, 1972.
- VAGLIERI, D. 1910 - *Deus et Ep.*, II-2, 1910.
- VELKOV, V. - V. GERASIMOVA-TOMAVA 1989 - Kulte und Religionen in Thrakien und Niedermösien. *ANRW*, II, 18, 2, 1989.
- VERMASEREN, J.M. 1977 - *Cubel and Attis. The Myth and the cult*. London, 1977.
- VERMASEREN, J.M. - E. WESTRA - M.B.D. BOOR 1983. The Hands corpus Cultus Jovis Sabazii [*EPRO*, 100]. Leiden, 1983.
- VERSNEL, H.S. 1981 - Römische Religion und religiöser Umbruch. u: M.J. VERMASEREN. *Die orientalischen Religionen im Römerreich [EPRO, 93]*. Leiden, 1981.
- VULIĆ, N. - LADEKA, Fr. - A. v. PREMIERŠTAJN 1903 - Antički spomenici u Srbiji. *Spomenik SKA*, 39/1903.
- WAGNER, J. 1976 - Seleukia an Euphrat/Zeugma. *BhTAVO*, Reihe B (Geistwissenschaft) 10/1976.
- WAGNER, J. 1982 - Neue Denkmäler aus Doliche. Ergebnisse einer archäologischen Landsaufnahme im Ursprungsgebiet des Jupiter Dolichenus. *BJ*, 82 /1982.
- WAGNER, P. 1951 - *Le Répertoire des inscriptions et monuments figurés du culte de Jupiter Dolichenus*. Paris-Rennes, 1951.
- WAGNER, P. 1960 - *Jupiter Dolichenus. Essai d'interprétation et du synthèse*. Paris, 1960.
- WENDLAND, P. 1907 - *Die Hellenistisch-römische Kultur in ihren Beziehungen zu Judentum und Christentum*. Tübingen, 1907.
- WILL, E. 1963 - La Syrie romaine entre l'Occident gréco-romaine et l'Orient parthe. *VIF<sup>me</sup> Congrès Internationale d'archéologie classique*. Paris, 1963.

- WIRTH, E. 1971 - *Syrien. Eine geographische Landskunde*. Darmstadt, 1971.
- WISSOWA, G. 1971 - *Religion und Kultus der Römer*. München, 1971.
- WISSOWA, G. 1977 - Tellus. *Roscher's Lexikon*, V, 1977, col. 331-345.
- WISSOWA, G. 1978 - Bonus Eventus. *Roscher's Lexikon*, 1-1, 1978, col. 795-797.
- WOOLLEY, L. 1942 - North Syria as a Cultural Link in the Ancient World. *JAI*, 72/1942.
- WOOLLEY, L. 1964 - Syrias as the Gateway between East and West. *GJ*, 107/1964.
- ZEILLER, J. 1928 - Sur les cultes de Cybèl et de Mithra à propos de quelques inscriptions de Dalmatie. *RAr*, 38/1928.
- ZOTOVIĆ, Lj. 1966 - *Les cultes orientaux sur le territoire de la Moesie Supérieure*. Leiden, 1966.
- ZOTOVIĆ, Lj. 1969 - Istorijski uslovi razvoja orijentalnih kultova u rimskim provincijama na teritoriji Jugoslavije. *Starinar*, N.S., 19/1968 (1969): 59-74.

#### SUMMARY

#### THE PRESENCE OF ORIENTAL CULTS IN DARDANIA

The author begins by considering religious syncretism which was present in both Greek and Roman religion. As religions belonging to a certain region try to preserve and retain their identity and spiritual vitality they are often forced to accept new forms in order to be more attractive and retain their followers. This sometimes allows sects to develop which are a characteristic of popular religions. In this way the process of religious syncretism takes place. The author distinguishes between theological and practical syncretism.

By theological syncretism we understand the attempts of philosophers and theologians to consider certain deities as expressing a cosmic spirit, as was the case with the Stoics. In practice we may understand syncretism as the official ritual performance of a priest to many gods. Starting from these facts the author warns that we must approach with caution any information about or memorials raised to any oriental god which may be found in areas that were once part of the Roman Empire. Questions that immediately arise are to what extent such deities actually retain their original characteristics and to what extent they became changed or altered in Greek, Roman or indeed barbarian interpretation, also to what extent such interpretations lead to forms of syncretism. We must also address the problem of to what extent, and how, is it possible to perceive the individual attributes of any deity portrayed on a monument, and monuments or votive altars themselves also present difficulties. Are they supposed to represent the appearance of some deity or do they show some part of a ritual in connections with worship of the deity?

When we analyse the territorial distribution of oriental cults in the Roman Empire we see that they were most often found on the limes, in military outposts, and most of the practitioners were soldiers.

Dardania was, by its very position, a bridge between East and West, North and South and predictably had a wide range of such cults. Epigraphic material is, however, mainly concentrated in urban settlements especially in the colony of Scupi, and in municipalities (*Ulpiana*, *Naissus*, Sočanica DD, municipium near Klina) or in *civitates peregrinorum*, thus the extent to which they were practiced was rather limited. Epigraphic material does not only show where such cults were practised but also the social structure and origin of those taking part in them. The sporadic appearance of Oriental cults in Dardania clearly shows, says the author, their level of Romanization or Hellenization and one can in no way speak of any intensive Hellenization or Romanization in Dardania. This article considers several Oriental cults as practised in Dardania in Antiquity.

*Bellona* was an Italic cult at the time of Sulla after the wars against Mithradates which became merged with that of the Cappadocian deity known under the name of Ma. This can be seen by the use of the word *Deus* which is very seldom found before Roman deities. *Bellona* was rare in Roman provinces

and in Dardania is found only once and that in the Scupi colony in Bardovci. The priest was a certain Longinus who carried out the duties of *decurio quinquenalis*. It is difficult to say anything about his origin.

*Bonus Eventus* is a term of deification whose cult was found in Rome when it was still an agrarian society but which later took on the trappings of economic affluence and military success. In Dardania it was found in Niš with the epithet *Dom(n)us* and *Dom(n)a*. The author considers the name *Bonus Eventus* should be understood as alluding to a non-Roman god of Oriental origin whose name shows his function.

In the same way the cult *Caelus* is a deification of an idea, in this case connected with the cult of the Grecian goddess *Urania* which was very widespread in the East, especially in Syria. Her presence in Dardania is signified by a single altar found in Brazda on the territory of Scupi. The worshippers shown taking part in the ceremony are Orientals performing the functions of *decurion* and *aediles* and one is a slave.

The name, function and diffusion of the cult of *Dea Syriaes -Atargatis* have been much written about and the author confines himself to certain points concerning the etymology of the name of the Hieropolitan goddess and records the suggestions of various scholars. She symbolizes the creative force of Nature and as such was the goddess of fertility.

Writing about the *Dea Syria* cult, her pater, rituals and main temple in Hieropolis, Lucianus, a Syrian from Samosate, considers the goddess *Rhea* may be equated with the goddess *Atargatis*. He does so because her pater *Hadad* stands beside the figure of the goddess. He considers her to be a syncretic contamination of many of the deities of the Middle East which was common in the spiritual life of this region. Throughout the ancient world, especially the Romano-Greek, the cult of *Dea Syria* was followed not only by slaves but by many merchants especially in the third century AD. In Dardania it was followed only in Scupi in Dolno Nerezi.

Deities which have before their names *Dom(i)na* and *Dom(i)nus* which corresponds to the Greek *Kyria* and *Kyrios* are included among oriental deities although these epithets are also found before the names of Roman deities. In provincial areas this title was understood to mean a deity that had originated in the East such as Cybele and Attis. In Dardania these were worshipped together with *Bonus Eventus* in Niš.

*Jupiter Dolichenus* was a military deity, though also worshipped by some civilians. There is a copious literature concerning him and his cult was observed throughout the Roman Empire, though often sporadically. The first centre of his worship was Doliche, today the locality of Diilik Babe in Commagene, North Syria. There is precise dating of monuments in Roman provinces, the first from around the Black Sea and later in the Danube and Rhine valleys. The cult was especially strong among the army in border regions.

The Latinized form of Syrian *Hadad* into *Jupiter Dolichenus* is first found in the Roman Empire during their reign of Hadrian. The cult was established in the time of Septimius Severus. This was more because of political pragmatism than for religious or moral reasons especially among leading Roman officials, in spite of the priests' efforts to retain the Roman religion. He was revered in various places in Dardania and there is a votive altar in Gračanica, 6 km south-east of Priština, whose followers were oriental priests with Greek names. Also in Prizren there is a votive altar raised by a soldier named Surus, son of Heraclitus of Commagene which mentions Dolichenus' *Genius*, protector of the worshipper and the place. He also had followers in Kumanovo and a votive altar was raised there by *Achilleus, servus vilicus*. Besides these inscriptions, a leg of the deity riding on a buli or ox was discovered in the village of Ravne where there was a military camp showing that the cult was practised there. Even so it was not widespread in Dardania and its adherents were priests or soldiers or freed slaves of oriental descent.

There are no epigraphs that show the cult of *Cybele* in Dardania but it could be found in north Macedonia and in antiquity in Zadar. Bearing in mind this deity's iatric function because of her association with *Sabazius*, *Apollo*, *Heraclius* and *Dionysius* it is not surprising that her cult can be found in the Mediana area not far from Niska Banja, where a large marble statue of a goddess was found. Because of the snake and poppy flower which are part of this sculpture we can suppose that it represented a syncretism of *Demetra-Cybele*.

As the author has already written about the cult of *Mithras* in Dardania, in this article he mentions only the places where it was present - there are three votive altars in Biljanovci-Dervan village, north-west of Kumanovo, in the village of Lopate also near Kumanovo as *Deo sancto Mithrae*, *Deo Invicto*, and in Mokra village where the form *Sol* or *Sol invictus* is found which means a personification of the cult of the Emperor. Also in the Kumanovo area a white marble votive altar was found which is dressed on three sides on one of which was carved  $\text{ϜϜ7}$  which according to the reconstruction of N. Vulić would have been *Naturae* (or *transitus*) *dei*. In this area also fragments were found of a statue of Mithras wearing a Phrygian cap with a sleeveless chiton and a chlamys, and shown killing a buli. In Janjevo, one kilometre south-east of Priština, a votive plaque was found with a bull-slaying scene together with Daphorous dressed like Mithras with a chlamys which was typical Persian dress and a typical Phrygian cap. In Dardania there were two temples dedicated to Mithras, one in Bitjanovci built underground the other, a small building, in Lopata near Kumanovo. Epigraphic material from the Mithras cult is mostly from the third century AD but the material from Bitjanovica shows that the cult was already present there in the second century AD. It was mostly practiced by the army.

The cult of *Omphale*, the Lydian queen who was served by Heracles for three years, is very rare in the provinces of the Roman Empire. *Omphale* was one of the variants of the chthonic *Great Mother* alluded to by some authors of antiquity, so the addition of Heracles indicates eternal change. Her cult is found practically nowhere in the Balkans except in Dardania in the village of Lece near Leskovac. However she is not infrequently shown together with Heracles as examples on cameos/intaglios and on frescoes in Pompeii show. In the Lece find it is of interest that it was erected by a local inhabitant as can be seen by the imperial gentilicium *Aelius*.

Worship of *Pontos*, as *of Caelum* was deification of an idea. Originally the name *Pontos*, according to O. Gruppa, denoted a deity with the characteristics of *Hades*. But since this deity with such characteristics was not part of the Graeco-Roman pantheon its personification was a kind of theogonistic oriental understanding whose influence was also present in Hesiod's *Theogonia*. This deity is not found in the western provinces of the Roman Empire except in the village of Brazda on the territory of Scupi. As his worshippers came from the East the author considers he should be included among the oriental deities.

Syncretism is basic to the *Sabazius* cult. He is always shown with other deities and took on many elements of oriental cults. His was a nature cult of mystic orgies and was later the state cult of Cappadocians and Pergamons influenced by *Histian Zeus* and *Jahve Sabaoth* in communities of the Jewish diaspora, particularly in the Middle East. He was already in Antiquity considered to have originated in Thrace or Phrygia.

Variants of his name are: Greek *Sabazios*, Latin *Sabazius*, *Saovazios*, *Sebadius*, *Sēbasios*, *Sabasius*, *Zabasius*, *Zabazius*.

There are different theories concerning the etymology of the name and the characteristics of the deity. The name is considered to be Phrygian and derived from the cry «*enoi Saboi*» with the meaning of taking a deep breath or moving swiftly.

«*Jahve Zebaoth*» «Lord of Hosts» may be identified with  $\text{Κύριος; Ζαπακ'0}$  in the Septuagint as the equivalent of  $\text{Κόπιοι; Ζαπακ'JιοϚ}$ . But some scholars consider that «*Sabazius*» comes from the Illyrian word *sabaia*, a kind of beer, which St. Jerome says the Illyrians made from grain. This conclusion is

arrived at because on his day there is an orgy of beer consumption - *sabata* - and his worshippers during the procession would fall into ecstasy. G. Bonfante identifies Sabazia with Dionysus-Liber (Eleutheros) attempting to explain it through the Slav word *svoboda*, linked to an intoxicating drink which raises people into a mystic state. Others believe that the name hides a Thracian-Phrygian nature deity associated with agriculture and fertility. In spite of all these possible derivations of the name the author considers that linguistically it is still an open question.

The deity is most often shown in art with three raised fingers ready to confer a blessing *benedictio latina*. He is also shown as a lion, serpent etc. which were carried during the rites of this cult. His presence is also confirmed in inscriptions on altars, statues and memorials.

Unlike other Balkan and Danubian provinces in which the cult of this deity was widespread, in *Moesia Superior* only one votive altar has so far been found. It is in the village of Ravne and dedicated to the health of the Emperor. The inscription shows the year AD 241. This alone indicates that this cult did not play any great part in Dardania in spite of having some characteristics of Thracian-Phrygian cults.

The last oriental cult represented in Dardania the author considers to be a deification of *Terra (Tellus)*. Those who espoused this cult were mainly from the higher classes of society, the local aristocracy which included the *aediles*. He was considered to be the protector of certain provinces. Unlike Dacia, Pannonia and Dalmatia where this cult was widely followed, in Dardania it has been found in only the village of Brazda in Scupi. In *Moesia Superior* it occurs twice together with *IOM* and *Liber pater*. From the theogonic aspect it was characteristic of the East and as the dedicant of the votive mentioned above was oriental, the author considers that it too falls among oriental cults.

From all this the author concludes that Dardania, although it was located in a region which was a meeting point of civilizations, cultures and various religions had only sporadic and isolated documents indicating the presence of oriental cults. This shows that it was to a very limited extent under the influence of Hellenic and Roman civilization. What evidence we have of their existence comes mainly from the colony of Scupi, more exactly the municipal areas of Ulpian and Naisus that is the *civitates peregrinorum*. Available material also shows that there were not very many inhabitants in Dardania who came from the Orient.

Rukopis primljen 1. VII. 2001.

Rukopis prihvaćen 18. VIII. 2001.



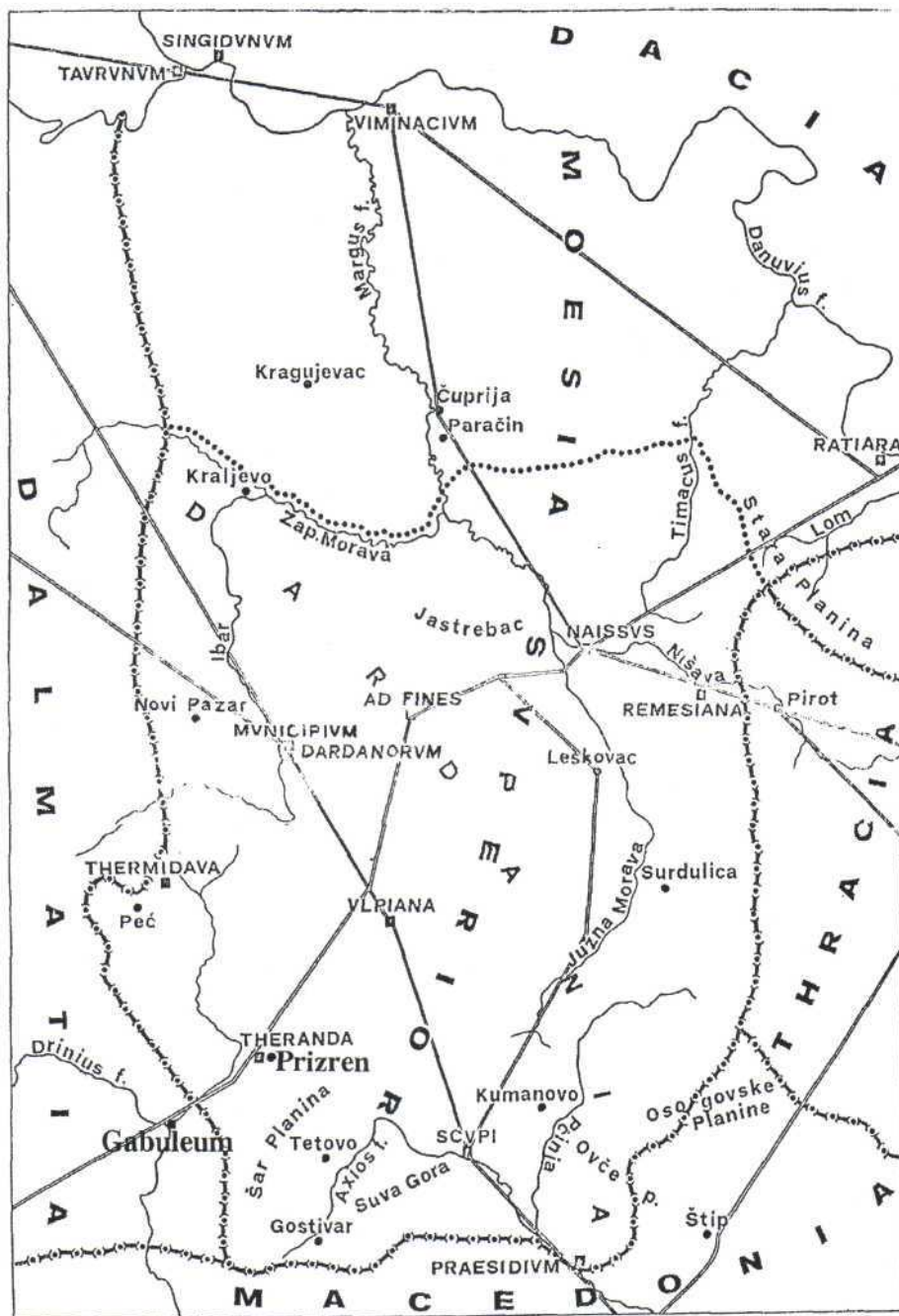

- Antička naselja
- Suvremena naselja
- (---) Granice Dardanaca i Dardanije u antici
- ..... Sjeverna granica Dardanaca i Dardanije u antici
- Putni pravci

ZDENKA DUKAT

*Arheološki muzej u Zagrebu*  
*Trg Nikole Šubića Zrinskog 19*  
*HR-10000 ZAGREB*

## NUMIDSKI I RIMSKI NOVAC S LOKALITETA PLEŠIVICA-SEDLO

**UDK 737.123 (3: 497.5) "-100"**

Izvorni znanstveni rad

*Ovaj tekst je zapravo isječak i nadopuna velike retrospektivne izložbe o dva lokaliteta na Žumberku, Budinjaku i Gornjoj Vaši. Auktor želi prikazati bogati arheološki materijal iskopan tijekom 20 godina kontinuiranog istraživanja tih nalazišta.*

Prateći nalaze antičkog novca, prvenstveno onoga iz nekoliko posljednjih stoljeća prije Krista na području nekadašnjeg Ilirika, možemo ustanoviti da su prilično malobrojni. Stoga je svaki pojedini novootkriveni primjerak iz tog razdoblja, osobito sa sigurnim nalazištem, vrijedno objelodaniti. Prigodom priprema svoje retrospektivne izložbe o dvadeset godina istraživanja na području Žumberka, jedan od auktora, kolega Zoran Gregl, dao mi je 9 novaca sa lokaliteta Plešivica-sedlo, prijevoja na vrhu Plešivice (na tome mu od srca zahvaljujem). Svi su zavedeni u knjigu Inventara antičke zbirke, uglavnom okvirno opredijeljeni, neki među njima pogrešno. Ovom prilikom bit će navedeno svih devet komada kronološkim redoslijedom. Novci su većinom kasnocarski, dosta korodirani, tako da se za navedenu izložbu moglo izdvojiti samo 3 primjerka. Međutim, zbog posebnosti novca pod br. 1, koji je zbog korozije i izlzanosti bio krivo određen i stoga netočno datiran u III. st. po Kr., bit će dodan i četvrti. Bez obzira na kvalitetu i broj tih novaca, ovaj bi položaj ipak bilo potrebno zabilježiti kao arheološko, doduše zasad samo numizmatičko, nalazište.

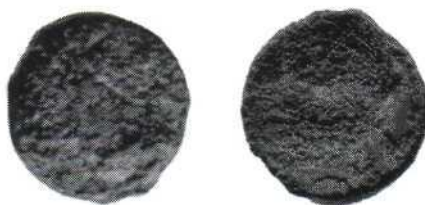

1. Numidija, Mazinisa, 202-148. ili Micipsa, 148-118.

Av.: bradata glava muškarca s lovorovim vijencem lijevo

Rv.: konj u slobodnom trku nalijevo

Novac je znatno izlizan i korodiran, vide se samo konture prikaza na obje strane; prema obliku novca koji je malo udubljen i ima tragove rezanja kovne pločice, gotovo se sa sigurnošću može opredijeliti numidskom kovu; emitirao ga je jedan od dvojice kraljeva, Mazinisa ili Micipsa; II. st. pr. Kr.

AE; tež.: 11,42 g; pr.: 25x26 mm; os t; slučajni nalaz s početka XX. st.; Plešivica-sedlo; AMZ, inv. 9376

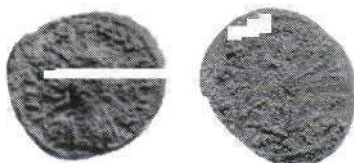

## 2. Prob, 276-282.

Av.: IMP PROBVS PF AVG - poprsje cara sa zrakastom krunom u plastu i oklopu desno

Rv.: PAX AVGVSTI, u odsječku XXI, desno u polju oznaka nije vidljiva (P do VII) - Paks stoji nalijevo, drži grančicu masline i skeptar.

RIC713

AE, antoninijan, kovnica Siscia; tež.: 2,90 g; pr.: 19x22 mm; os i; slučajni nalaz s početka XX. st.; Plešivica-sedlo; AMZ, inv. 9371



## 3. Galerije Maksimijan, 293-311.

Av.: DIVO GAL VAL MAXIMIANO - glava cara s velom desno

Rv.: **FORI** FO-RTVNAE, u odsječku SIS, desno u polju \*/u/T - Fortuna stoji nalijevo kraj kotača, u desnoj ruci drži kormilo na kugli, a u lijevoj rog obilja.

RIC 226 (nema oficinu T)

AE, folis; kovnica Siscia, sredina 312. godine; tež.: 4,36 g; pr.: 22x27 mm; os i; slučajni nalaz s početka XX. st.; Plešivica-sedlo; AMZ, inv. 9374

## 4. Konstantin I, 306/7-337.

Av.: IMP CONSTANTINVS PF AVG - glava cara s lovorovim vijencem desno

Rv.: IOVI CONS-ERVATORI AVGG NN, u odsječku SIS, desno u polju e - Jupiter stoji en face glave nalijevo, hlamida ovješena preko lijevog ramena; u desnoj ruci drži Viktoriju na kugli, dok se lijevom naslanja na skeptar; lijevo do nogu orao s vijencem u kljunu.

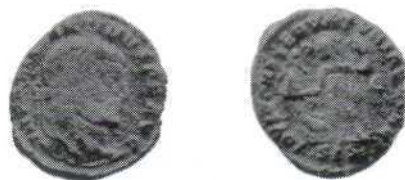

RIC 232b

AE, folis; kovnica Siscia, početak 313. godine; tež.: 2,85 g; pr.: 21x23 mm; os I; slučajni nalaz s početka XX. st; Plešivica-sedlo; AMZ, inv. 9369.



5. Konstantin I, 306/7-337.

Av.: (IMP CONSTAN-TINVS AVG), (A-N, I-N) - poprsje cara lijevo, u vojnoj odori s kacigom i kopljem preko desnog, a štitom lijevog ramena

Rv.: VICT LAETAE PRINC PERP - dvije Viktorije stoje licem jedna prema drugoj, drže štit sa VOT PR iznad žrtvenika na kojem su različite oznake.

RIC 74 ili 82

AE; kovnica Siscia, 319. godina; tež.: 2,22 g; pr.: 18x18,5 mm; os t; slučajni nalaz s početka XX. st.; Plešivica-sedlo; AMZ, inv. 9375-1

Taj tip, s ovom kao i s duljom legendom (VICTORIAE LAETAE PRINC PERP), emitiraju samo neke od kovnica na zapadu, i to Lion, Trier, Ari, Ticinum i Siscia. Prikaz je jednak, osim što se u siscijskoj kovnici dodatno na žrtvenik stavlja razne oznake. Avers ima nekoliko varijanti s obzirom i na legendu i na portret cara: s lovorovim vijencem, s kacigom sa krestom i bez nje, car drži koplje, štit ili Viktoriju na kugli. Sve su emisije iz 318. i 319. godine. Naš je primjerak veoma korodiran, ali bi se ipak mogao opredijeliti po stilu i prikazu u siscijsku kovnicu, i to ili RIC 74 (ASIS«) ili RIC 82 (•ASIS»); oba su tipa emitirana 319. godine.



6. Konstantin II, 317-340.

Av.: CONSTANTINVS IVN NOB C - glava cezara s lovorovim vijencem desno

Rv.: CAESARVM NOSTRORVM okolo, unutar lovorova vijenca VOT/X

AE, tež.: 1,86 g; pr.: 12x12,5 mm; os \; slučajni nalaz s početka XX. st.; Plešivica-sedlo; AMZ, inv. 9370

Taj tip kuju kovnice London (RIC 292), Lion (RIC 211) i Trier (RIC 433) u razdoblju 323-324.g., a kovnica Siscia (RIC 166) 320-321. god. Zbog korozije nije moguće opredijeliti kovnicu.

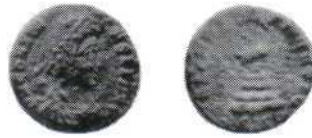

#### 7. Konstant I, 333-350.

Av.: DN CONSTA-NS PF AVG - poprsje cara s bisernim dijademom u plastu i oklopu desno

Rv.: FEL TEMP REPARATIO, u odsječku BSIS - Feniks, sa zrakastom krunom, stoji nadesno na kamenom humku.

RIC 228

AE, kovnica Siscia 348-350. godine; tež.: 2,06 g; pr.: 17,5x18 mm; os<sup>^</sup>; slučajni nalaz s početka XX. st.; Plešivica-sedlo; AMZ, inv. 9372.



#### 8. vrijeme vladavine cara Konstantina I, IV. st.

Av.: potpuno korodiran

Rv.: GLORIA EXERCITVS, odsječak korodiran - dva vojnika stoje en face jedan do drugoga, svaki drži koplje u jednoj ruci, dok im je druga na štitu na tlu; između njih dvije zastave.

AE; tež.: 1,25 g; pr.: 15x16 mm; slučajni nalaz s početka XX. st.; Plešivica-sedlo; AMZ, inv. 9375-2

Taj tip kuje car Konstantin I za sebe i svoje sinove kao cezare: Konstantina II, Konstancija II i Konstanta I, kao i za svog nećaka Delmacija, također kao cezara. Kuju ih mnoge kovnice u nekoliko različitih emisija: Lion, Trier, Ari, Roma, Akvileja, Siscia, Tesalonika, Herakleja, Konstantinopol, Nikomedija, Kizik, Antiohija i Aleksandrija. Što se tiče godina kovanja, uglavnom se poklapaju u svim kovnicama s manjim razlikama, od 330. do najkasnije 336. godine. Delmacijevi su kovovi u kasnijim emisijama, 335. i 336. (naime, cesarom postaje 18. septembra 335.g.), i to u kovnicama Akvileja, Siscia, Tesalonika, Herakleja, Konstantinopol, Nikomedija, Antiohija i Aleksandrija.

#### 9. neodrediv, raskovan

AE; tež.: 11,81 g; pr.: 31,5x34 mm; slučajni nalaz s početka XX. st.; Plešivica-sedlo; AMZ, inv. 9377

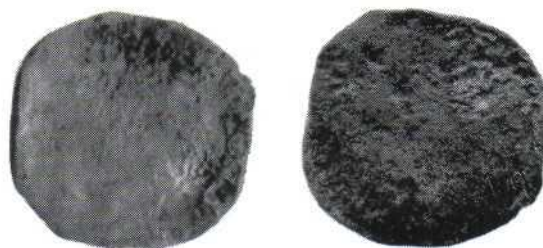

Nama najinteresantniji, ujedno i jedan od poticaja za ovaj rad, kao stoje već spomenuto, jest primjerak pod br. 1, najmlađi, numidski novac. Naime, taj komad pridonosi popunjavanju dosadašnjih nama znanih podataka o nalazištima predrimskog kovanja i kolanja novca na području nekadašnjeg Ilirika.

Numidija, antička država na području današnjeg Alžira, bila je podijeljena na dva kraljevstva, Istočno i Zapadno. Nama interesantno je Istočno, koje su naseljavali Mašili (Massilv, orum), a njime je vladala dinastija Mazinisse (202-148), Mazinissa prvi a zatim njegovi nasljednici (Micipsa 148-118.g.; Gulussa 148-140.g; Mastanabal 148-140.g. i dr.). Novac koju numidski kraljevi i pojedini autonomni gradovi. Kovanje je započeo Syfax, (213-202), ali u Zapadnom kraljevstvu, dok je u Istočnom kraljevstvu, čini se, prvi započeo Masinissa. Naime, nema podataka o bilo kakvim emisijama prije njegovih. Kuje se samo u bronci, u srebru se novci javljaju tek kasnije, moguće od Hiempsala ili Jugurte (105.g.pr.Kr.). Razlog kovanju isključivo u bronci vjerojatno je isti kao i u ostalom grčkom svijetu, služio je za lokalnu uporabu.

Svi novci koje se može pripisati Mazinisi i njegovim nasljednicima zajedničkog su tipa, bradata glava muškarca na aversu i konj, isključivo nalijevo okrenut, na reversu. Prikazi su, izgleda, tradicijski, godinama se ne mijenjaju. Usprkos istim prikazima, postoje dodatne pojedinosti prema kojima se međusobno mogu razvrstati u tri osnovne grupe: novci s duljom legendom, oni s legendom na obje strane (s podgrupama) i anepigrafski. Legende su pisane punskim alfabetom. Nažalost, naš primjerak, zbog jake korozije, nije moguće opredijeliti niti jednoj od tih skupina.

Dosad se dosta pisalo o numidskom novcu. Međutim, ovaj rad ponajviše nadopunjava vrlo pregleđan tekst Ivana Mimika, kojeg je dio izložio u referatu na 10. internacionalnom numizmatičkom kongresu u Londonu 1986. godine. Obradio je, među inim, cirkulaciju sjevernoafričkog novca na području Ilirika. Prema tamo iznesenim podacima o nalazima numidskog novca, ponajviše ih je nađeno na našoj, istočnojadranskoj obali, od Istre do Zadra, dva na otoku Hvaru, a u kontinentalnom dijelu nalazi su koncentrirani u Lici, kako u ostavama (Mazin, Široka kula, Štikada), tako i pojedinačno. Za pojedine novce od podataka je navedeno, nažalost, samo da su negdje iz Dalmacije. Najsjeverniji je nalaz, do ovoga, bio primjerak iz Gline.

Cjelokupno područje planinskog masiva Plešivice, posebice njeno šire podnožje s obje strane, naseljavano je već od pretpovijesnog doba. Lokaliteti se, također, nižu oko današnje ceste Zagreb - Karlovac i uz nju, a materijal vremenski pokriva gotovo sva pretpovijesna razdoblja, posebice kasnog brončanog doba, odnosno stariju i mlađu fazu kulture polja sa žarama, kao i starije i mlađe željezno doba. O tim je lokalitetima već pisala D. Balen-Letunić u nekoliko navrata, a ponajviše za navedenu izložbu (Jastrebarsko, Samobor-okolica, Samobor-Bregana, Bregana-Kosovac, Bregana-Grdanjci, Marija pod Okićem); ovom joj prilikom zahvaljujem na podacima. Također treba spomenuti i visinska ili gradinska naselja (gradine) na padinama planina, kao stoje slučaj Medvednice, Samoborskoga gorja (npr. Marija pod Okićem), koja su poznata prema površinskim nalazima, rijetko istraživana. Potom je nalažen antički materijal (npr. Repišće, I-II. st.), a ponajviše kasnoantički, koji baš na području Plešivičkog prigorja pokazuje velike promjene. Naime, težište života, zbog sigurnosti i lakše obrane, prelazi na teže pristupačan teren na obroncima masiva, što pokazuje i numizmatički materijal. A naseljavanje se nastavlja i u srednjem vijeku (npr. burg Okić iz XII. st.). U ovom se nabranjanju ne mora posebice spomenuti arheološki izuzetne lokalitete na Žumberku, Budinjak, Gornju Vas (i Bratelje), s kojih je materijal i povod

navedene izložbe kao i ovog teksta. Međutim, mora se spomenuti poznatu ostavu srebrnog barbarsko-keltskog novca iz I. st. pr. Kr. Nađena je 1922. u šumi Jama ispod Okić-grada, a sadržavala je oko 1300 do 1600 komada srebrnih statera, odnosno tetradrahmi, pohranjenih u glinenoj posudi. Veći dio tog nalaza, 859 primjeraka, čuva se u Arheološkome muzeju u Zagrebu.

Pretpostavlja se mogućnost daje, nakon stoje propalo numidsko kraljevstvo, taj tip novca još bio u optjecaju; štoviše, da se i nadalje proizvodi i nakon prestanka postojanja numidskog kraljevstva. Naime, toj pretpostavci pridonosi pomanjkanje brončanog novca Jube I (60-46. g. pr. Kr.), Jube II (25. g. pr. Kr. - 26. g. po Kr.) i Ptolemeja, kralja u Mauretaniji (23-40. g.). A da su tako dugo vremena u optjecaju, čak i vrlo daleko od mjesta svog emitiranja, potvrđuje naša ostava iz Mazina, zakopana u prvoj polovici I. stoljeća pr. Kr.

Stoga, rezimirajući navedene podatke, moj je zaključak da možemo, s obzirom na ove slučajne nalaze novca, utvrditi novo nalazište Plešivica-sedlo. Sigurno da nađenih devet novaca ne znači postojanje nekog naselja ili većeg centra, ali zato upućuje na postojanje utrto planinskog puta ili kratice u komunikacijama na širem području, koji su korišteni tijekom stoljeća od pretpovijesti do sadašnjosti u kontinuitetu. I na kraju, pitanje je, što bi se na tom području otkrilo sistematskim arheološkim istraživanjima?

Na snimkama novaca zahvaljujem kolegi Ivanu Mimiku.

#### LITERATURA

- Arheološka istraživanja u Zagrebu i zagrebačkoj regiji. IzdHAD, 1996.
- DUKAT, Z. - I. MIRNIK. Pre-Roman coinage on the territory of modern Yugoslavia. *BinstALondon*, 13/1976: 175-210.
- GREGL, Z. 1987 - *Rimske nekropole sjeverne Hrvatske*. Katalog izložbe. Zagreb, 1997.
- MAZARD, J. 1955 - *Corpus nummorum Numidiae Mauretaniae*. Pariš, 1955.
- MIRNIK, I. 1987 - Circulation of North African etc. Currency in Illyricum. *AVes*, 38/1987: 369-392.
- RADOVČIĆ, J. - Ž. ŠKOBERNE 1989 - *Zagreb prije početaka*. Zagreb, 1989.

#### SUMMARY

##### NUMIDIAN AND ROMAN COINS FROM THE REGION OF PLEŠIVICA-SEDLO

The discovery of ancient coins in what was once Illyria, especially from the last two centuries before Christ, is very rare. In preparation for a retrospective exhibition of archeological finds from Žumberak, nine ancient copper coins were found recorded in the inventory. They are almost all from late Antiquity but one Numidian coin is outstanding as being older and rarer. It extends our knowledge of width of distribution of these coins, and is the most northerly ever found in inland Croatia. It is a typical coin of Masinissa or of the time of Micipsa and his descendants: a bearded male head on the obverse and a freely galloping horse on the reverse. In addition to this discovery in the region of Plešivica-sedlo, and the parallel circulation, perhaps even the minting, of Numidian coins, we may add the well known Mazin hoard which includes Numidian coins. The Plešivica-sedlo find allows us to conclude that Numidian bronze coins of this type were still in use in the first century AD, that they were in all likelihood still being produced, that this is the most northerly example known in Croatia and that Plešivica-sedlo is a new site in the rich archeological area of the Žumberak region in the Samobor hills (not far from Zagreb). We may suppose that Plešivica saddle, with its dominant position and overview of the entire surrounding well settled country, was already on, or was a shortcut to, a communication route in prehistoric times.

Rukopis primljen 1.VI. 2001.  
Rukopis prihvaćen 18.VIII. 2001.

MARTINA BLEČIĆ

*Lokve bb**HR - 51 415 LOVRAN*

## PRILOG POZNAVANJU ANTIČKE TARSATIKE

UDK 904:72.032 (3:497.5)

Izvorni znanstveni rad

*U članku se daje prikaz razvoja antičke Tarsatike od protoantičkog do kasnog antičkog doba. Pregledno su izneseni izvori iz antičke literature, zatim izvori koje pružaju arheološka istraživanja, usporedno s dosadašnjim interpretacijama pojedinih znanstvenika, koji se dotiču Tarsatike i njezina okolnog područja. Istaknuta su novija arheološka istraživanja koja pridonose potpunijem interpretiranju antičke povijesti grada Rijeke, a ujedno su bila snažan poticaj nastanku ovoga rada.<sup>1</sup>*

## UVOD

Rijeka kao grad na samom ušću rijeke Rječine kontinuirano egzistira gotovo više od dvije tisuće godina. Smjestila se na uskom priobalnom pojasu Hrvatskog primorja. Ono, zajedno s Kvarnerskim otocima, ima izdvojen položaj, koji je svakako uvjetovan posebnom reljefnom strukturom. S jedne strane Velebit, a s druge Učka odvajaju od zaleđa taj priobalni kvarnerski pojas. Kako se more najviše uvuklo upravo na ovoj kvarnerskoj točki, Riječki zaljev dio je Jadranskih vrata kroz koja vodi važan prolaz između alpskih prijelaza na sjeverozapadu i Dinarida na jugoistoku. Nalazi se na komunikacijskom čvorištu iz kojeg se lako pristupa u alpski rubni prostor, a preko njega i dalje u gornju Posavinu. Preko planinskog dijela Gorskog kotara, povezan je sa srednjodunavskim prostorom, i na taj način s Panonijom, odnosno s neizmjerljivo važnom dunavskom komunikacijom.<sup>2</sup> Ovakav geomorfološki položaj na račvanju kopnenih i pomorskih puteva bio je osnovni preduvjet za gospodarski, socijalni i naravno, kulturni razvoj šire riječke regije.

Kvarnerski zaljev ili *Sinus Flanaticus*<sup>3</sup>, poznat još iz antičke literature, dobiva naziv po plominskoj luci kod antičke Flanone, u istoimenoj uvali. U zaljevu je postojalo još nekoliko luka,<sup>4</sup> a ušće današnje Rječine bilo je po mnogo čemu prikladno za razvoj jednog takvog pristaništa - Tarsatike.<sup>5</sup> Kod antičkih pisaca, povjesničara i geografa ime današnje Rijeke spominje se u raznim oblicima kao npr:

1. Zahvaljujem svima koji su mi pomogli pri sakupljanju građe, potrebne dokumentacije, kao i na konstruktivnim savjetima, ponajprije Željki Cetinić i Nini Novaku, zatim Ivanu Radmanu-Livaji, Darku Periši, Miljenku Greglu i Maji Bunčić.

2. GLOGOVIĆ 1989: 1-2.

3. PLIN. *NH.*3. 129, 139.

4. U zaljevu Raše, danas Belavići, u uvali Rabac koja je bila antička luka Albone, te kod kasnoantičke Lauriane.

5. KANDLER 1846: 119; DEGRASSI 1955: 119-169; ŠONJE 1991: 32.



*Tarsatica*, *Tharsatico*, *Tharsaticum*, i to kod Pseudo Skilaksa,<sup>6</sup> Plinija,<sup>7</sup> Ptolomeja,<sup>8</sup> ucrtana je na Antoninovu itineraru,<sup>9</sup> na Tabuli Peutingeriani,<sup>10</sup> i kod Anonima Ravenjanina.<sup>11</sup> Posljednji put se pod tim nazivom nalazi u franačkim izvorima 9. stoljeća.<sup>12</sup>

Pri lingvističkom pojašnjavanju samog toponima Tarsatika, još od 19. stoljeća bilježimo različite interpretacije koje su, više ili manje uspješno, nastojale otkriti njezino podrijetlo. U većini slučajeva taj se antički toponim dovodio usko u vezu sa suvremenim nazivom za obližnji Trsat. Trsat je uzvisina, koja se izdiže iznad Rječine, na sušačkoj strani Rijeke, tj. lijevoj obali poušća Rječine. Za taj naziv koji se sačuvao do danas, neki autori smatraju da nije nastao od imena grada, nego da se dogodilo upravo suprotno: grad je preuzeo naziv od starog gradinskog naselja na obližnjoj uzvisini, koji je prema R. Matejčić, bio središte predrimske tarsatičke zajednice.<sup>13</sup> Na ovakvo mišljenje nadovezuje se i teza lingvista A. Mayera koji misli, da je naziv Tarsatika izveden od prapovijesnog naziva tadašnjeg Trsata, *Idassa*, *Darsata* ili *Társata*, od čega je potekao i hrvatski naziv.<sup>14</sup> Dodavanjem sufiksa *-ica* naziv postaje *Tarsatica*. Međutim, danas gotovo nema dvojbi oko naziva *Idassa*, jer on obilježava liburnski Jader, ne znači korijensku riječ u proučavanju toponima Trsat,<sup>15</sup> pa se takva teza s pravom nije mogla održati.

Još je potkraj prošlog stoljeća G. Kobler<sup>16</sup> ukazao da se značenje ovog naziva ne može izvesti ni iz latinskog, ni iz grčkog jezika. Ali, prema njegovu mišljenju, keltski jezik pruža u tom razjašnjavanju oslonac, i to u riječima *Tar* i *Sa*, poimanjem litice i rijeke. Ona je, dakle, mogla biti keltsko ime za Rječinu ili označavati tok rijeke među laticama. S obzirom da se u znanstvenoj literaturi više ne nalazi ovakvo objašnjenje imena Tarsatike i da je samo po sebi zastarjelo, ono je vrijedno spomena za prve doprinose u razjašnjavanju nekih osnovnih pitanja vezanih uz Tarsatiku. Nadalje, G. Kobler u svom djelu navodi drugo zanimljivo tumačenje Rječine, također kao keltsko ime *Phlawon*, što je keltska riječ za rijeku.<sup>17</sup> Zaključuje da postojanje dva keltska naziva za Rječinu potječu možda iz činjenice, da su na ovom području bila u uporabi dva narječja keltsko-japodski i keltsko-liburnski, a nazivi za rijeku prešli su potom u korištenje za naseljeno susjedno mjesto. Nadošli Rimljani zadržali su zatečena imena, koja su preveli na latinski jezik, a naseljeno su mjesto nazivali *Flavius* ili *Tarsatica*. Prvi naziv je vjerojatno bio češće u upotrebi, tako da su ga u 7. stoljeću preuzeli i Slaveni kao naziv *Rekā*, a uz neke promjene takav naziv očuvao se i do danas.<sup>18</sup>

Sigurno jest da se Tarsatika od Plinija<sup>19</sup> pa nadalje spominje kao antički grad na desnoj obali ušća Rječine, s njegovim pripadajućim okrugom. N. Novak smatra da je današnji Trsat, naziv za uzvišenje s kaštelom i Marijanskim svetištem, koji se prvi put spominje tek u Vinodolskom zakoniku 1288. godine, i najvjerojatnije nije proistekao iz antičke Tarsatike. Pretpostavku zasniva na njihovoj različitoj etimologiji. Hrvatski toponim Trsat pretpostavlja predslavensko imensko stanje *Tarsat(um)* ili *Tersat*, dok bi latinski naziv *Tarsatica* imao predstanje kao *Tarsa* ili *Tarsus*, iako je već i u ilirskom jeziku mogao glasiti *Tarsatica*. Upitno je starije nazivlje i na što se ono zapravo odnosilo, a koje se posredno osjeća zbog nepotvrđene lingvističke pretvorbe *Tarsatica* – Trsat. Tako postoji dobra osnova za pretpostavljenu rekonstrukciju etnika *Tarsatae* ili *Tarsates*, a time se otvara i daljnja mogućnost ubikacije lingvističkog i

6. PS. SCYLAX c.21 *Idassa*.

7. PLIN.NH. 3. 140, *Tarsatica*.

8. PTOL. 2, 16,2, *Tarsatika*.

9. IT.ANT. 273, 5 *Tharsatico*

10. T.P.5 *Tarsatica*.

11. RAV.ANN. 4, 22, *Liburnia Tasaticensis*; 5, 14, *Tharsaticum*

12. *Annales Laurissenses, Annales Regni Francorum, Vita Caroli Magni, De gestis Caroli Magni.*, RAČKI 1877: 295-325; SUIĆ 1970: 710-711.

13. MATEJČIĆ 1982: 30; MATEJČIĆ 1988 a: 1-5.

14. MAYER 1940: 194; SUIĆ 1988: 47-48.

15. ALFÖLDY 1965: 78; WILKES 1969: 10; SUIĆ 1981: 111-113, 128-129; ČAČE 1988: 81-82; ZANINOVIĆ 1988: 52; RENDIĆ- MIOČEVIĆ 1989: 111-120; MARGETIĆ 1990: 17-18; STARAC 2000: 10.

16. KOBLE 1896.-1995: 37-40.

17. KOBLE 1995: 37-38.

18. KOBLE 1995: 40.

19. PLIN. NH. 3. 140.

topografskog imena *Tarsate(s)*.<sup>20</sup> Navedeno tumačenje razlikuje se od prethodnih i svakako je poticajano u razrješavanju problematike vezane uz etimološko podrijetlo naziva grada.

### PREGLED ISTRAŽIVANJA

Izvještaje o postojećim antičkim ruševinama u Rijeci i okolici, pratimo od 17. stoljeća. Prve obavijesti pružaju djela P.R. Vitezovića i J.W. Valvasora.<sup>21</sup> U 18. stoljeću C. De Marburg, u djelu Al. F. Marsiglia, i arhidakon De Peri ozbiljnije se posvećuju proučavanju antičke Rijeke, pa donose i prve zaključke o rimskom luku smještenom u središtu staroga grada, poznatom pod nazivom Stara vrata.<sup>22</sup> Tijekom 19. stoljeća intenzivira se zanimanje za antičke starine Rijeke. Tadašnji radovi na infrastrukturi gradskog područja omogućili su saznanja o mogućim arheološkim lokalitetima, ali i pridonijeli devastaciji i destrukciji istih. No, svakako treba spomenuti pokušaje konzervatorskih radova na rimskom luku od strane F. Fichtla, kao i prva općenitija razmatranja i rezimiranja postojećih arhitektonskih objekata koje su postavili P. Kandler, a potom G. Kobler.<sup>23</sup>

Početak 20. stoljeća L.G. Cimiotti, G. Depoli, a ubrzo nakon njih R. Gigante, provode istraživanja na području grada koja su dala prve konkretnije rezultate.<sup>24</sup> R. Gigante dokumentira postojanje gradskog bedema, i to na nekoliko lokacija. Svoj dugogodišnji rad, studije i zaključke objedinio je i objavio u prvoj arheološkoj topografiji Rijeke.<sup>25</sup> Treba naglasiti da su do tada uglavnom zabilježeni slučajni nalazi ili nestručno vođena iskopavanja, bez pravovaljane dokumentacije. Tek R. Gigante tom problemu pristupa vrlo temeljito, a na osnovi njegovih prikupljenih podataka, mogle su se donositi i ostvarivati različite interpretacije. Uz njegov rad valja istaknuti i rad M. Mirabella-Robertija koji je također veliku pažnju posvećivao arheološkim nalazima iz Rijeke.<sup>26</sup>

U poslijeratnom razdoblju moderna urbanizacija središta Rijeke provodila se geometrijski progresivno u odnosu na prijašnja razdoblja. Pri izradi infrastrukturnih radova arheologija je postala nezaobilaznim čimbenikom. Tako se potkraj pedesetih godina izvode arheološki radovi na "Granjoj gomili", prilikom čega su se istaknuli kasnoantički bedemi, koji možda upućuju na prvobitne tarsatičke utvrde.<sup>27</sup> Iduća desetljeća obilježena su radom R. Matejčić. Nadzorom niza zaštitnih iskopavanja u gradu Rijeci i njenoj okolici, te njihovim interpretiranjem postavila je nove odnose i kriterije u proučavanju tarsatičkog urbanizma. Prvenstveno se to odnosi na termalni kompleks i fortifikacijske objekte.<sup>28</sup> Napokon, na samom kraju 20. stoljeća primjenjivala su se isključivo zaštitna arheološka istraživanja, pod vodstvom N. Novaka. Većinom su bila usmjerena na prostor urbane jezgre. Suvremenim metodološkim pristupom i primjenom

20. NOVAK 1993 a: 53-57; NOVAK 1995 b: 400; NOVAK 1999: 2.

21. VITEZOVIĆ 1675, 1699, donosi podatak o nadgrobnom spomeniku K.Livija Klemensa, pronađenom 1675. te o miljokazu cara Florijana (CIL III, 10061); VALVASOR 1689, 4, 98 - zapisi i grafike Rijeke.

22. MARSIGLI-MARBURG 1700/1726: 75. Rimski luk dovodi u vezu s pobjedom rimskog cara Klaudija II nad Gotima na obalama Raše. Svoju tezu donio je na osnovi kamenog natpisa koji je navodno sadržavao i ime toga cara. Međutim, već je u njegovo vrijeme natpis izgubljen; de PERI 1783 u 5 tomu "Austria Sacra", smatra da je to jedan od dva trijumfalna slavoluka koja je Tiberije podigao nakon pobjede nad Panoncima i Ilirima; MATEJČIĆ 1988 a: 13; NOVAK 1995: 2-3; NOVAK 1999: 5-7.

23. Historijski arhiv Rijeka, Dokumentacija općine Rijeka 1807., br. Spisa 463 od 22.8. 1807., potpisao F.Fichtel; pu-

blicirano kod Matejčić 1988 a: 13-14; KANDLER 1858 : 93-95; donosi tezu da je rimski luk podignut u čast cara Klaudija, Germanikova sina; KOBLER 1896.-1995: 37-40; MATEJČIĆ 1988 a: 29; NOVAK 1999: 4.

24. CIMIOTTI 1910, 1912, 1913; DEPOLI 1925: 19-51; GIGANTE 1925: 3-18; GIGANTE 1944: 7-22.

25. GIGANTE 1944: 7-22.

26. MIRABELLA-ROBERTI 1949: 291-295.

27. "Granja Gomila" nalazi se na prostoru Staroga grada, a u blizini "Starih vrata". To je naziv za gomilu ruševina "Gomilu gradnje", koju su zatekli Slaveni nakon razaranja grada 799. godine od strane franačke vojske. MATEJČIĆ 1988 a: 15.

28. MATEJČIĆ 1967: 1-3; MATEJČIĆ 1968: 27- 31; MATEJČIĆ 1969: 1-3; MATEJČIĆ 1969: 25-38; MATEJČIĆ 1970: 1-2; MATEJČIĆ 1971: 53-62; MATEJČIĆ 1977: 1-6; MATEJČIĆ 1982: 13-36; MATEJČIĆ 1985:5-12; MATEJČIĆ 1988 a: 17-19; MATEJČIĆ 1988 b: 61- 62.

modernijih tretmana u konzervaciji, ostvarile su se nove spoznaje o vojnom i civilnom karakteru grada pri čemu su se, ovaj put, u prvi plan istaknule gradske kuće.<sup>29</sup>

Treba spomenuti i brojne druge istraživače koji se nisu izravno bavili arheologijom, ali su najrazličitijim znanstvenim pristupima pokušavali dati svoj doprinos u rasvjetljavanju zbivanja koja su obilježila povijest Rijeke. Među njima se ponajprije ističe rad L. Margetića. Komparativnim znanstvenim istraživanjem nadopunjavao je rezultate ostvarene arheološkom metodologijom. Kada je riječ o samom gradu, Tarsatika je obuhvaćena u mnogim sintezama, koje su nastojale sveobuhvatno prikazati povijest naših krajeva, u domaćoj i stranoj literaturi, a dobrim su dijelom prenesene i u ovom radu. Međutim, u pravilu je zastupljena oskudnim ili samo indikativnim podacima koji su, naravno, bili dostupni i usko u vezi s određenim razdobljem. Antička Rijeka još nije dobila cjelovitu sintezu koja bi omogućila jasno i pregledno sagledavanje svih elemenata koji su obilježili njezin razvoj. Svakako da su arheološka istraživanja u tom aspektu primarna i odlučujuća, a interdisciplinarnim pristupom s pomoću drugih znanosti, moglo bi se doći do saznanja koja do sada možda nisu bila dostupna ili jednostavno nisu bila uočljiva.

#### POVIJEST I POVIJESNI IZVORI

Grčka je civilizacija svojim interesima zarana obuhvatila i područje Kvarnera. Š. Batović cijeli primorski pojas od rijeke Raše (*Arsia fl.*), na istarskom poluotoku, do rijeke Krke (*Titius fl.*) u sjevernoj Dalmaciji, odnosno, od istočne obale Istre preko Hrvatskog primorja i sjeverne Dalmacije s pripadajućim otočjem, pripisuje etniku Liburna.<sup>30</sup> Tako bi zapadna granica Liburna bila obilježena graničenjem s Histrima, sjeveroistočno u velebitskom zaleđu s Japodima, a na jugoistoku s Delmatima. Raša je bila granica, prema zemljopisnom položaju, već u pretpovijesti, kada je dijelila teritorij naseljen Histrima od teritorija naseljenog Liburnima. Ona je bila oslonjena i na prirodnu granicu obalnog masiva, koji od Učke preko Sisola pada na Plominski kanal. Tako je označena i na Tabuli Peutingeriani<sup>31</sup> pa se smatra granicom Istre i Liburnije, kako ju je August odredio.<sup>32</sup>

Najranija izvješća o zemljopisnoj i etničkoj preraspodjeli sjevernog Jadrana kao i prve pisane vijesti sadrži logografska literatura iz 6. stoljeća pr. Kr. Obradivala je zemljopisne, etnografske i mitološke teme, a podaci iz nje, osobito putopis Hekateja iz Mileta, upotrebljavali su se do rimskih vremena. Hekatejevo djelo nije sačuvano u potpunosti već samo djelomično, u prepisci Stjepana Bizantinca. Zna se, međutim, da je poznavao Histre, Liburne i Japode, o kojima je zabilježio nekoliko zanimljivih podataka, posebno onih koji se odnose na podrijetlo Liburna i na njihova uža plemena kao što su: Liburni, Hitmiti ili Mentori.<sup>33</sup> U tom su razdoblju Liburni imali svoju vlast na svim otocima istočne obale Jadrana, osim na Elektridima i Apsirtidima,<sup>34</sup> koji se prema tradiciji smještaju samo u sjeverni Jadran, dakle kvarnerski akvatorij.<sup>35</sup> Veze grčkog svijeta i Liburnije, očituju se i u lokalizaciji grčkih mitova i legendi

29. NOVAK 1984: 1-6; NOVAK 1988: 1-13; NOVAK 1995a: 1-7; NOVAK 1995 b: 387-420; NOVAK 1996: 2-5; NOVAK 1997 a: 1-3; NOVAK 1997 b: 1-4; NOVAK-GIACONI 1998: 19, 21-25; NOVAK 1999: 5-20.

30. BATOVIĆ 1965: 55-56; BATOVIĆ 1976: 11-94; BATOVIĆ 1987: 339-340.

31. T.P. 5, 463 *Arsia*; PLIN. *NH.* 3. 129, 139.

32. DEGRASSI 1954: 54, 101, 126, 130-132; SUIĆ 1955 a: 273-296; ALFÖLDY 1965: 27, 30; WILKES 1969: 160; SUIĆ 1981: 225; JURKIĆ 1986: 69; STARAC 1994: 139-140; MATIJAŠIĆ 1998: 21-31; STARAC 2000: 30, 38, 49.

33. HECAT. FGH. 93 navodi da je eponimni predak Liburna bio heroj *Liburnos*; FGH. 91-96 o otocima; FGH. 86, 97 o Japodima; ALFÖLDY 1965: 33; WILKES 1969: 3, 160; SUIĆ 1981: 117-118; ZANINOVIĆ 1982: 43-44; ČAČE 1988: 79-80; MATEJČIĆ 1988 b: 43; STARAC 2000: 7.

34. THEOPOMP. p.370

35. PS. SCYLAX. c.21; PS. SCYMN. I. 347; APOLL.RHOD.4, 505; STRAB. 5, 1, 2; PLIN. *NH.* 3. 151, 152.

na sjevernom Jadranu, među kojima je nezaobilazna priča o Argonautima,<sup>36</sup> a koja se dotiče upravo tih otoka. Otoci Apsirtidi (Cres i Lošinj) istom su predajom dobili ime po Apsirtidu, Medejinu bratu, a otoci Elektridi (Krk) po njenim suzama koje su se pretvarale u jantar<sup>37</sup>. Jantar će ostati zabilježen i u materijalnoj liburnskoj kulturi koja, poput njoj srodne picenske na istočnoj italskoj obali, obiluje izrađevinama od te baltičke sirovine. Takva arheološka slika pretpostavila je hipotezu po kojoj jedan odvojak jantarskog puta završava upravo na ovom, užem kvarnerskom području. Međutim, navedena promišljanja potrebno je još podrobno arheološki argumentirati kako bi ona uistinu postala znanstveno relevantna. Činjenica jest, da je zemljopisnom uvjetovanošću i trgovačkim vezama Liburnija bila izložena različitim utjecajima, koje je prihvaćala, ali i prenosila susjednim kulturnim grupama.<sup>38</sup> No, je li u ovom slučaju riječ o kvarnersko-priobalnom dijelu Liburnije, ili samo o kvarnerskom otočnom arhipelagu, također treba još razjasniti.

Grci su, u svakom slučaju, od 6. stoljeća pr. Kr. već poznavali taj dio Jadrana. Svojim su brodovima poduzimali duge plovidbe duž njegove istočne i zapadne obale te održavali intenzivne veze s emporijama u rubnom zaljevu Jadrana (*Endoteros Mychos*), kako nas potom informira Herodot u 5. stoljeću prije Krista.<sup>39</sup>

U Pseudo Skilaksovu *Periplusu*<sup>40</sup> iz 4. stoljeća pr. Kr., također nalazimo opise sjevernojadranskih predjela. Prema njegovim podacima plovidba kroz zemlje Liburna trajala je dva dana.<sup>41</sup> Uzimajući u obzir trajanje plovidbe, koje je dakako prilično kratko, grčki su pomorci morali poznavati samo vanjski plovni put od Istre do Krke. M. Zaninović takvo stanje pojašnjava na način što je obala bila nešto izdvojeno od otoka. Plovni su putovi prolazili samo vanjskim kanalima između otoka, a to bi značilo da su ih prvi mogli upoznati iskusni pomorci. Tek potom, njihovom predajom, upoznali su ih i stari geografi, što bi se moglo nadovezati i na navedenu problematiku oko jantarnog puta. Pomorci nisu ulazili u uske morske kanale između pojedinih otoka, jer je ondje vladala liburnska talasokracija. Time se nastoji pojasniti činjenica: zašto grčki pisci ne spominju ni jedan grad uz obalu Kvarnera?!<sup>42</sup> Po navedenom izvoru zaključuje se da početak liburnskog peripla nije bio na rijeci Raši, gdje je bila tzv. etnička granica s Histrima, nego na krajnjoj točki Kvarnera, odnosno negdje kod današnje Rijeke.<sup>43</sup> U tom razdoblju Japodi su mogli biti još jedan značajan čimbenik na sjevernoj jadranskoj obali, kako pretpostavlja M. Suić,<sup>44</sup> iako Pseudo Skilaks ne daje takvu vijest u 4. stoljeću pr. Kr. Međutim, bilježi podatke o njihovom unutrašnjem uređenju, o ginekokraciji, tj. o vlasti slobodnih žena ili o davnom obliku egzogamije koja je bila vrlo česta pojava u matrijarhalnim zajednicama.<sup>45</sup>

36. Ovaj ep nalazimo kod Apolonija Rodanina, helenističkog pjesnika, koji u knjizi 4, 241-291. opisuje događaje koji su se zbivali upravo na ovom dijelu Jadrana. Crexa i Ap-sorus bit će i jedina dva rimska municipija koja se spominju na tim otocima. ALFÖLDY 1965: 73-74; ZANINOVIĆ 1988: 44-47; STARAC 2000: 7; ZEČIĆ 2000: 10-11.

37. PS.SCYMN. 374; APOL.ROD. 4, 505; STRAB. 5, 1, 9; PLIN. NH. 3. 152; Grč. elektron – jantar. Otoci Elektridi u nekim antičkim izvorima spominju se kao posljednja točka na jantarnom putu, koji se iz sjeverne Europe tarnsportirao na Mediteran, pa tako i po cijeloj istočnoj jadranskoj obali, i dalje u unutrašnjost, pri čemu je trgovina morskim i riječnim komunikacijama imala odlučujuću ulogu. ALFÖLDY 1965: 74-75; WILKES 1969: 4; MATEJČIĆ 1974: 70, 72; SUIĆ 1981: 121; GLOGOVIĆ 1989: 24-25; FUČIĆ 1990: 7; ZEČIĆ 2000: 7-15.

38. SUIĆ 1953: 71-100; BATOVIĆ 1965: 66-68; MATEJČIĆ 1974: 70-73; SUIĆ 1981: 102-106; ZANINOVIĆ 1982:

43-50; ČAČE 1984: 8-15; BATOVIĆ 1987: 353-354; ZANINOVIĆ 1988: 48-49; GLOGOVIĆ 1989: 45; PANDŽIĆ 1998: 307-318; ZEČIĆ 2000: 13-15.

39. HEROD. 4, 33; 5, 9.

40. PS.SCYLAX. c.21.

41. SUIĆ 1955 b: 121, 149-168; najiscrpnije raspravlja o problematici i vjerodostojnosti Periplusa u domaćoj literaturi; ALFÖLDY 1965: 33, 60; WILKES 1969: 2; SUIĆ 1981: 119-123; RENDIĆ-MIOČEVIĆ 1982: 123-132; ČAČE 1988: 81; ŠONJE 1991:73; STARAC 2000: 7.

42. ZANINOVIĆ 1982: 45, 135; ZANINOVIĆ 1988: 44-45.

43. SUIĆ 1955 a: 274-279.

44. SUIĆ 1955 b: 121-186.

45. PS. SCYLAX .c.21; SUIĆ 1955 b: 121-186; SUIĆ 1981: 122-123; SUIĆ 1988: 44; ZANINOVIĆ 1988: 53; STARAC 2000: 7.

Ni Pseudo Skimno,<sup>46</sup> koji se služi djelima starijih autora osobito Teopompovim i Eforovim, nije izostavio podatke o sjevernom Jadranu. Kada govori o Liburnima, opisuje granice njihova teitorija, otočja, a prvi se put susreću oceanografski i meteorološki podaci o Jadranu. Kvarnersko podneblje uspoređuje s pontskima, te spominje Apsirtide, Elektride, Mentoride (Arba i Cissa), Liburnide, odnosno poznate otočne skupine, od kojih za neke (Apsirtidi i Elektridi) donosi i vrijedne geološke podatke, npr. o bogatstvu pojedinih ruda.<sup>47</sup> Od navedenih otoka izdvaja Mentoride, stanovnike Podvelebitskog primorja, kao etnik različit od liburnskoga. Prema zapisu, Liburni ne bi posjedovali kvarnerski arhipelag s obalom sve do posljednjih stoljeća pr. Kr., i možda je on doista ulazio u okvire japodskih granica. Tako je matično područje Liburna bilo između Zrmanje i Krke, s otočjem od Raba do Murtera.<sup>48</sup> Uzimajući u obzir sve dostupne informacije, neki su autori bili skloni zastupati teoriju po kojoj Liburni spremno iskorištavaju upad Kelta u Liku i preotimaju Japodima Podvelebitsko primorje,<sup>49</sup> dok drugi autori, smatrajući je neprihvatljivom, misle da Kelti u tom vremenu još uvijek ne mogu utjecati na zbivanja između Alpa i Kvarnera.<sup>50</sup>

Prilikom osnivanja prvih grčkih naseobina na otocima srednjeg Jadrana, opada liburnska moć na moru, a njihov se kulturni razvoj usporava. Najvažnija osoba tog povijesnog vremena, koja je dakako, utjecala na slabljenje liburnske prevlasti, jest Dionizije Stariji Sirakuški.<sup>51</sup> Svojim je vojnim i političkim aktivnostima, na obje strane jadranske obale, upravo nastojao "skršiti" dotadašnje nepobjedive gospodare. Nakon 4. stoljeća pr. Kr. Liburni gube srednji Jadran i cijelu zapadnu obalu. S tim se događajima povezuje i jačanje etruščanskog saveza koji širi svoju vlast sve do Pada.<sup>52</sup> Liburni se tada vjerojatno povlače prema sjevernom Jadranu, zauzimajući Kvarnerske otoke i obalu istarskog poluotoka do Raše, gdje im tako zapadnim susjedima postaju Histri. Na tom istočnom dijelu poluotoka, nalazi u starije željezno doba pokazuju drugačiju provenijenciju od histraskih, ne nužno liburnskih, ali koji će se u slijedećim stoljećima pripisivati Liburnima.<sup>53</sup> Takva se situacija zadržala sve do dolaska Rimljana. Njihove mogućnosti ekspanzije i dominacije na moru su potisnute, stoljećima će zadržavati obrambeni položaj prema susjednim narodima, osobito spram ekspanzije Japoda i Delmata. Za Tarsatiku je ekspanzija Japoda ipak značajnija, slijedeći antičke pisce, iako nam nisu prenijeli točan podatak kada se ona uistinu zbila. Svakako da su i sukobi s Delmatima imali svoj učinak na opće prilike Liburna, pa tako i na one smještene u kvarnerskom dijelu priobalja.<sup>54</sup>

Strabon i Plinije Stariji svojim su djelima također slijedili tradicionalne predaje, vezane uz te događaje, ali njihova su kazivanja u pogledu označavanja etnika oprečna.<sup>55</sup> Strabon opisuje plovidbu i njezino trajanje uz japodsku obalu, u čiji sastav ulazi i Kurikta, da bi tek potom slijedila liburnska obala.<sup>56</sup> Spominje razne jadranske luke, a među njima i luku Tarsatiku.<sup>57</sup> Potvrdu toj vijesti potom daje

46. PS. SCYMN. I. 347, 349.

47. IMAMOVIĆ 1972: 353-357; SUIĆ 1981: 123-125; SUIĆ 1988: 44.

48. SUIĆ 1955 a: 276-279; ALFÖLDY 1965: 41; BATOVIĆ 1965: 55-56, 67; WILKES 1969: 160; BATOVIĆ 1976: 11-94; ZANINOVIĆ 1982: 43-51; ČAČE 1988: 62-73; RENDIĆ-MIOČEVIĆ 1989: 711-712.

49. ZIPPEL 1877: 5, 34; SUIĆ 1955 a: 277-278; MIROSAVLJEVIĆ 1959: 47-50; ALFÖLDY 1965: 34, 60; STIPČEVIĆ 1974: 49-51; SUIĆ 1981: 131-134.

50. ČAČE 1988: 82-83, 88-90; STARAC 2000: 8, 13.

51. G. NOVAK 1940: 111-128; SUIĆ 1953: 77; WILKES 1969: 9-10; SUIĆ 1981: 125-130; ZANINOVIĆ 1982: 47-48; ČAČE 1988: 83; ZANINOVIĆ 1988: 50-53; KUNTIĆ-MAKVIĆ 1997: 169.

52. ZANINOVIĆ 1982: 44, 46-47; ZANINOVIĆ 1988: 49.

53. BATOVIĆ 1965: 55-57, 67-68; BATOVIĆ 1973: 56-74; BATOVIĆ 1987: 339-390; MIHOVIĆ 1991: 48-52.

54. SUIĆ 1955 a: 280-281; SUIĆ 1981: 133; ZANINOVIĆ 1988: 50-51; ČAČE 1989: 74-89; ČAČE 1993: 2-14; STARAC 2000: 13-14.

55. Razlike ili podudarnosti u bilješkama Strabona i Ptolomeja, odnosno Plinija prikazuje Čače u svom radu. Zaključio je da, ako se u obilježavanju etnika razlikuju, pri zemljopisnim dužinama i prikazivanju obale gotovo su podudarni. ČAČE 1988: 71-78; Vidjeti i: WILKES 1969: 158.

56. STARB.7, 5, 2; 7, 5, 4; MAYER 1940: 196; MIROSAVLJEVIĆ 1959: 48-49; SUIĆ 1970: 707.

57. ŠONJE 1991: 73.

Ptolomej.<sup>58</sup> Plinije, međutim, izričito navodi da su neki stariji pisci Japodiju protegli sve do flaničkog zaljeva,<sup>59</sup> pa bi prema tome uža riječka regija ušla u područje kojim su gospodarili Japodi.<sup>60</sup> Njegovo pak osobno priopćenje glasi: Histri na istoku graniče s Liburnima, a takvu vijest argumentira i Flor.<sup>61</sup> No, ta istočna granica nije točno zemljopisno definirana. Ako se navod antičkog izvora promatra s aspekta histarskog poluotoka i liburnskog kvarnerskog otočja, onda definitivno nakon histarske obale slijedi liburnska. Ako se pak ista situacija promatra s kopnene strane Primorja, onda je malo vjerojatno da Histri na istočnoj granici imaju za susjede Liburne, prije je riječ o Japodima kako sugeriraju i Alföldy i Wilkes. Ma koliko se navodi raznih izvora podudarali ili ne, i na temelju njihova neprestana nesuglasja, može se prepoznati da cijelo kvarnersko područje ima drugačiju povijesnu sliku od ostalog dijela Liburnije, ali i od Histrije. Je li riječ o konkretnom boravku Japoda od Albone do Lopsike, u mlađem željeznom dobu, arheologija nam još ne daje izravne odgovore. Međutim, u samom obližnjem zaleđu, prisutnost ili barem snažan njihov utjecaj, ipak je evidentiran, i realan za očekivanje.<sup>62</sup>

Razdoblje 3. stoljeća pr. Kr. za Liburne nije bilo najsretnije. Opasnost im je učestalo prijetila od Ilira, ali i od Histra, koji su 222. godine pr. Kr. sklopili savez s Demetrijem Farskim.<sup>63</sup> Istovremeno, Japodi upadaju u akvilejski teritorij, otežavajući stabilizaciju Rima na ovom dijelu Cisalpinske Galije.<sup>64</sup> Vidjevši izuzetno oslabljene Liburne, ukazala im se prilika da zaposjednu kvarnerski dio njihove obale i južnu Sloveniju. To je vrijeme kada su Japodi doista mogli ovladati primorjem, što bi se poklapalo i s antičkim izvorima koji u tom razdoblju ne daju nikakve informacije o Liburnima. Granica između ta dva etnika bila bi stoga na rijeci Žrnovici (*Telavius* ili *Tedanius fl.*).<sup>65</sup> Može se pretpostaviti da je japodska vlast na ovom dijelu priobalja, s neophodnim izlazom na more, bila drukčija od one u njihovom matičnom prostoru. Etnik se stoga, u nekim priobalnim općinama nije kategorički promijenio, što će doći do izražaja u sljedećim razdobljima. Ako su Japodi i bili na priobalnom pojasu, kada su ponovno potisnuti u svoje povijesne granice, za sada se ne zna sa sigurnošću?!

Položaj Tarsatike ucrtan je i u "Geografiji" Klaudija Ptolomeja,<sup>66</sup> i to na izbočenom rtu. Takav kartografski položaj nije odgovarajuće prikazan kroz njene zemljopisne koordinate i u samom tekstu. Stavljanje Tarsatike na tako naglašen položaj, nesklad između zemljopisnih koordinata u tekstu i na kartama, koji na ovom dijelu obale gotovo i ne postoji, nije Ptolomejevo djelo. Riječ je vjerojatno o pogrešci nekog kasnijeg prepisivača, jer bi takva Ptolomejeva pogreška bila vrlo neobična, ako istovremeno sve obližnje geografske točke posve ispravno ucrtava.<sup>67</sup> No, osim ucrtavanja Tarsatike, Ptolomej jedini pod grčkim imenom *Oieneus fl.*, spominje rijeku Rječinu. Ni kod ijednog drugog antičkog pisca uopće nema zabilježene rijeke čak ni slična imena. Statističkim je metodama M. Kozličić gotovo sigurno uspio ubicirati tu rijeku s današnjom Rječinom. U prilog tome ide njeno veliko bogatstvo vodom, kao i

58. PTOL. 2, 16, 5.

59. PLIN. *NH.* 3. 120.

60. ALFÖLDY 1965: 40, 61; smatra da su Japodi u republikansko doba mogli imati dio obale, ali samo od Tarsatike do Tedanija, kao i kontinentalni dio između krajnjeg sjevera Istre i sjeveroistočne Italije. No boravak Japoda uz obalu do Raše malo je vjerojatan jer ne postoje nikakvi materijalni dokazi o tome. WILKES 1969: 158; međutim, pretpostavlja da Japodi drže kvarnersko primorje sve do 1. stoljeća prije Krista. Vidjeti i: SUIĆ 1970: 707; ČAČE 1991: 64.

61. PLIN. *NH.* 3. 139; FLOR. 1, 21.

62. Na Kastvu i Grobniku zabilježeni su ukopi u ispruženom skeletnom položaju, a prilozi pokazuju srodnost japodskom materijalu; MATEJČIĆ 1974: 66, 68, 70; BATOVIĆ 1987: 339-390; SUIĆ 1988: 48; CETINIĆ 1989: 94.

63. APP. *Ilyr.* 8, 23; WILKES 1969: 17-21; STIPČEVIĆ 1974: 53-54; ŠAŠEL-KOS 1986: 85-87; RENDIĆ-MIOČEVIĆ 1989: 17; ZANINOVIĆ 1990: 50-51, 59; MATIJAŠIĆ 1998: 32; STARAC 2000: 12.

64. APP. *Ilyr.* 18.

65. PLIN. *NH.* 3. 140; WILKES 1969: 4; SUIĆ 1970: 707; SUIĆ 1981: 226; ZANINOVIĆ 1982: 48; ZANINOVIĆ 1988: 53; ČAČE 1988: 83-84; RENDIĆ-MIOČEVIĆ 1989: 711; ČAČE 1991: 64-65; STARAC 2000: 12. Granica između teritorija Liburna i Japoda bila je vjerojatno na rijeci Tedaniju, odnosno Telaviju, koja se u literaturi vrlo često poistovjećivala s rijekom Zrmanjom. Međutim, gotovo sa sigurnošću se može ubicirati kao današnja rijeka Žrnovica u Podvelebitu, na što se posebno osvrnuo Čače.

66. PTOL. 2, 16, 2.

67. KOZLIČIĆ 1990: 81.

analogija s ucrtavanjem rijeke Rižane (*Fluvius Formio*).<sup>68</sup> Ona je označena kao nekadašnja granična linija između Italije i Histrije. Putem analogije, vjerojatno je i rijeka Enej ucrtana kao jedna od granica između Japoda i Histra. Sigurno je, međutim, samo to da ovako naglašen prikaz Rječine nije bezvrijedan, te da upućuje na njenu važnost u kvarnerskom akvatoriju. Izgleda da je Ptolomej zabilježio etničku situaciju koja je u određenom trenutku takva i mogla biti. S istom se situacijom kod Ptolomeja susrećemo i pri bilježenju Telavija, tj. Tedanija.<sup>69</sup> M. Kozličić zato predlaže situaciju po kojoj su Japodi mogli imati izlaz na more, ali samo na potezu Rječina – Raša.<sup>70</sup> Većina drugih autora, kako je već rečeno, nije sklona takvom tumačenju. Vjerojatnije je i vrlo logično, u odnosu na matični japodski teritorij, da je ipak riječ o potezu Rječina-Žrnovica.

Bitno drukčiji odnosi uspostavljaju se dolaskom novih, moćnih susjeda Rimljana. Oni su usmjerili svoju vojnu taktiku i logistiku na plemena koja su od samog početka ugrožavala njihove pothvate i težnje, prije svega gradnju kolonije Akvileje.<sup>71</sup> Akvileja se nalazila na takvom zemljopisnom položaju, koji je Rimu bio neprocjenjivo važan, omogućavajući mu koordinaciju pohoda usmjerenih k Istoku. Osim tog prvotnog vojnog uporišta, ubrzo postaje gospodarsko i kulturno središte područja koje joj je gravitiralo. Prema tome iz Akvileje su, također, kretali svi putovi prema istarskom poluotoku i kvarnerskom primorju. Dakle, nakon osnivanja Akvileje 181. godine pr. Kr., Rimljani započinju i s gradnjom prometnica, koje su za Cezara bile prohodne, a za Augusta pretežito izgrađene. Ceste su prije svega gradili radi vojnih pohoda, a zatim radi utvrđivanja svoje vlasti, trgovinskog, poštanskog i putničkog prometa. One su ponajviše pridonijele formiranju, učvršćivanju i usponu pojedinih središta,<sup>72</sup> pa se ovakvo razmišljanje s pravom može primijeniti i pri promatranju razvoja antičke Rijeke. Jedna od važnijih, ako ne i primarna cesta u sklopu mreže vojnogospodarskih ciljeva Rima, zbog blizine Italije, bila je svakako *Publica Via Aquileia Tharsaticam*. Pružala se u smjeru: *Aquileia – Tergeste – Ad Malum – Ad Titulos – Tarsatica*.<sup>73</sup> Bila je najkraća i najpogodnija prometnica za pohode protiv Japoda, Liburna ili Delmata. Pokazivala je izgled i formu već ranije postojeće komunikacije. Kod Škocijana je pronađena baza spomenika Augusta kao augura, pa je ona povezivana s uspostavom definitivne sjeveroistočne granice Italije za Augustova vremena (lit X/4 337).<sup>74</sup> Od Tarsatike su putovi preko Senije vodili za Jader i Salonu u Dalmaciji, kao i za Sisciju prema Panoniji.

Kada je 177. godine pr. Kr. organiziran rimski pohod protiv Histra, koji izlaže Livije,<sup>75</sup> zauzećem Nezakcija histarski otpor biva suzbijen. Rimski se teritorij tako priljubio uz sjeverozapadnu granicu Liburna, kao i uz sam flanatički zaljev.<sup>76</sup> Tada su Japodi mogli proširiti svoju vlast sve do zaleđa Tergeste, a sam teritorij vjerojatno im je bio priznat od strane Rima. Na to donekle upućuje i njihovo poslanstvo, zajedno s Karnima i Histrima, 171. godine pr. Kr., koje poduzimaju zbog nepravednih postupaka G.

68. PLIN. *NH.* 3. 127; STARAC 1994: 139.

69. Ptolomej je zabilježio područje koje su nastavali Liburni, ali i druga ilirska plemena. Unutar Liburna razlikovao je oblasti; primorsku koja pokriva područje na kome su živjeli Liburni, i unutrašnju koja se odnosi na teritorij Japoda. Očito je da je riječ o specifičnom položaju Liburnije unutar provincije Dalmacije, koji se poklapao s teritorijem skardonitanskog konventa. DEGRASSI 1954: 108, 118-119; MEDINI 1980: 384-385; ČAČE 1988: 77; KOZLIČIĆ 1990: 82-83.

70. KOZLIČIĆ 1990: 83.

71. LIV. 39, 55, 5-6; DEGRASSI 1954: 18-26; ZANINOVIĆ 1982: 48; ŠAŠEL-KOS 1986: 97; ZANINOVIĆ 1990: 52-54; HOTI 1992: 134; ŠAŠEL 1992: 440-441, 397, 634-637; KUNTIĆ-MAKVIĆ 1997: 169-170; MATIJAŠIĆ 1998: 33-34.

72. MATIJAŠIĆ 1998: 414-435.

73. IT. ANT. 273., *Ad Malum* identificira se s mjestom Materija, a *Ad Titulos* s današnjim Šapjanama.

74. Ti su putevi nazivani konzularne ceste, prema konzulima koji su vodili legije. NOVAK 1979: karta; ŠONJE 1991: 32-35; NOVAK 1995 b: 408-409; NOVAK 25. 12. 1998: 20; STARAC 2000: 54, 84.

75. LIV. 41, 10; 41, 11, 1.

76. SUIĆ 1981: 135; JURKIĆ 1986: 65-66; ČAČE 1988: 83-84; MATEJČIĆ 1988 b: 49; ZANINOVIĆ 1988: 53-54; ZANINOVIĆ 1990: 54-57; MATIJAŠIĆ 1998: 34-37. Istra je tada vojno pokorena, ali će se prava politička organizacija i romanizacija poluotoka desiti tek u razdoblju principata. Međutim, potisnuto je gusarenje kao jedna od istaknutijih autohtonih gospodarskih grana, što je bio i cilj rimske politike usmjerene prema Histrima u ovom razdoblju.

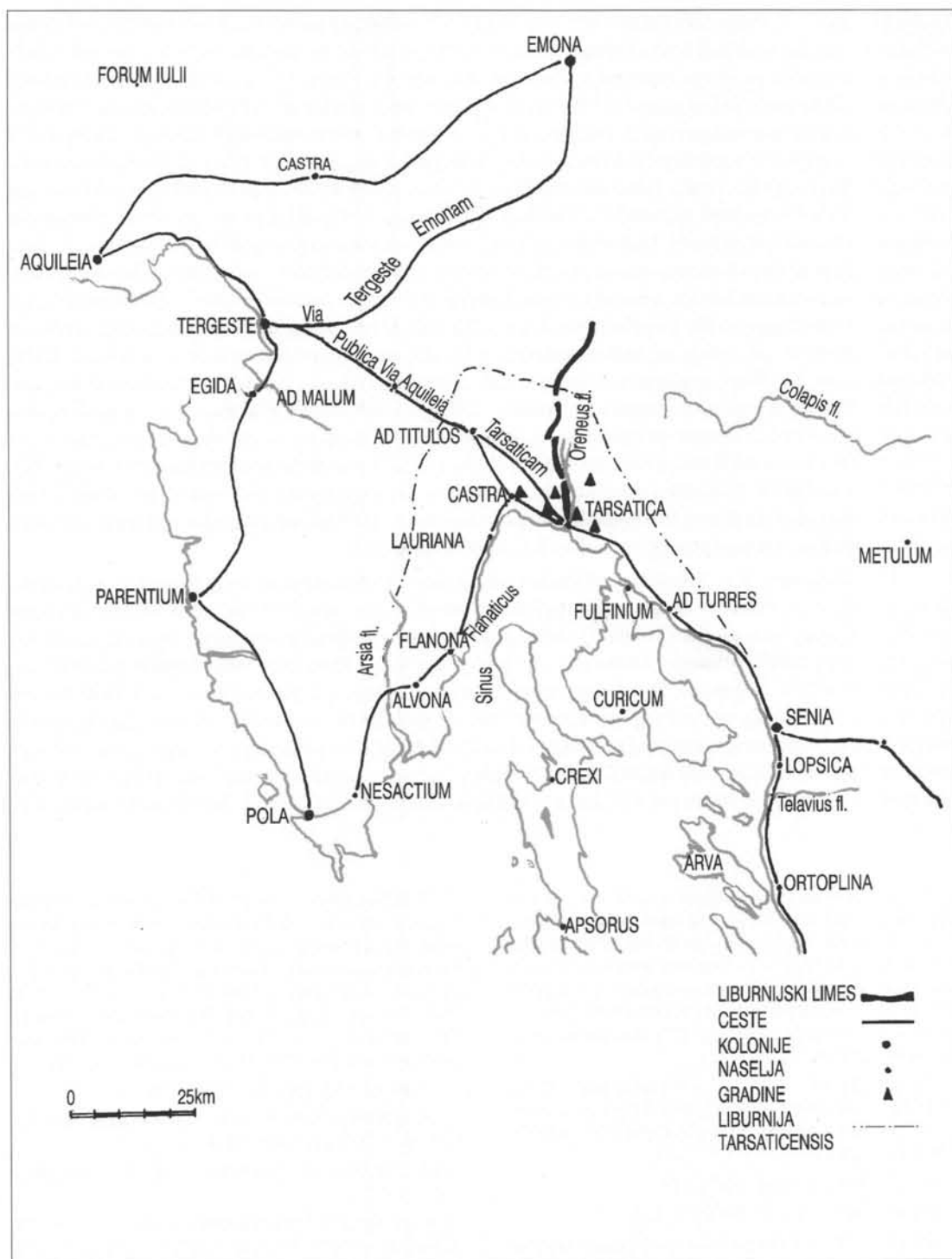

Prilog 1. Karta Istre i Hrvatskog primorja s Kvarnerskim otocima, na kojoj su ucrtana važnija naselja, prometnice, trasa "Liburnijskog limesa" i "Liburnije Tarsaticensis"



Kasija Longina.<sup>77</sup> Liburni su svakako htjeli zadržati svoju ustaljenu poziciju u koordiniranju Jadranom pa, iako su im nadomak bili novi ekspanzionisti, nisu ulazili u izravne sukobe, nego su nastojali i dalje održavali trgovačke ili druge pomorskoprometne veze kao i kulturne veze, s emporijima na italjskoj obali. Sada do izražaja dolazi onaj dio Liburna koji je bio "pod Japodima", tako što im otkazuje poslušnost. Njihovom je pomoći potkraj 2. stoljeća pr. Kr. i realiziran pohod rimskog konzula G. Sempronija Tuditana na Japode.<sup>78</sup> S vojskom je krenuo iz Akvileje. Preko sjeverne Istre, Čićarije i Učke izbio je na područje Liburna. Dalje, preko Tarsatike, prodirao je sve do rijeke Krke. Tom su prilikom pokoreni oni Japodi koji su bili smješteni zapadnije, bliže obali, a Tuditan je 129. godine pr. Kr. proslavio trijumf nad Japodima, Histrima, Karnima i Tauriscima, prema izvješćima koja su prenijeli Apijan i Plinije.<sup>79</sup> Nije isključeno da je istim pohodom pokorio određene skupine Liburna koje nisu bile u savezništvu s Rimljanima i to, kako se pretpostavlja, s morske strane. Rimljani su se sada najviše približili zapadnom ilirskom postoru, učvrstivši svoju vlast na priobalju od rijeke Raše do Krke, točnije duž cijele jadranske obale, jer su južni Jadran osvojili već prije, nakon makedonskog rata, odnosno nakon uspostave provincije Ilirik, 168. godine pr. Kr. Riječ je upravo o onom dijelu primorja, koji su i Strabon i Ptolomej pripisivali Japodima.<sup>80</sup> Sada je ono opet vraćeno Liburnima, koji stječu određene povlastice, a samo teritorijalno razgraničenje održat će se tijekom cijeloga razdoblja antike.<sup>81</sup> Naime, pojedine zajednice Liburna već su i prije tražile zaštitu od Rima, pa su tako bez velikih gubitaka dospjele pod rimsko vrhovništvo kao dobrovoljni podanici. Politički i gospodarski položaj im je stoga morao biti znatno povoljniji i perspektivniji od položaja silom podvrgnutih naroda. Naravno, sve to utjecalo je na njihov kulturno-gospodarski razvoj kao i na sam proces romanizacije i urbanizacije.

U 1. stoljeću pr. Kr., Tarsatika nije imala istaknutiju prometnu poziciju ovog dijela Carstva, premda je morala imati nekakvu ulogu u trijumviratima, osobito u prvom, kada se jedna od bitaka vodila između današnjeg otoka Krka i kopna.<sup>82</sup> Druga polovina istog stoljeća po mnogočemu je dinamičnija i napetija za kvarnersko primorje. Oktavijan, 35. godine pr. Kr., u Rimu tada već cijenjeni političar, započinje s pohodom na Japode. S vojskom je pristigao iz Akvileje, pa postoji mogućnost da je krenuo upravo prema Tarsatiki.<sup>83</sup> Preko nje je mogao najlakše i najbrže prebaciti svoje trupe u zaleđe, iako je Senija opće prihvaćena kao moguća polazišna točka za Oktavijanovo prodiranje u unutrašnjost.<sup>84</sup> Pokoravanjem Japoda, koje opisuju Apijan, Dion i Strabon,<sup>85</sup> te zauzećem Metuluma i Segestike,<sup>86</sup> osigurao se najlakši i neizmjerljivo važan put u krško zaleđe Rijeke i dalje prema Panoniji. Na taj način i italjskim se

77. Konzul *Gaius Cassius Longinus* napao je i pljačkom iskorištavao nedužne Histre, Karne i Japode, kada je kroz njihove zemlje prolazio prema Makedoniji. Oni još teritorijalno nisu bili dio rimske države, pa zbog toga tužbom prosvjeduju kod rimskog Senata. Je li istraga sprovedena, nije poznato. LIV. 43, 5, 4.; WILKES 1969: 32; ZANINOVIĆ 1990: 57-58; KUNTIĆ-MAKVIĆ 1997: 169, 173; MATIJAŠIĆ 1998: 35; STARAC 2000: 12, 107.

78. ZIPPEL 1877: 135-136; WILKES 1969: 32-33; STIPČEVIĆ 1974: 64-65; SUIĆ 1981: 137; ČAČE 1988: 84-85; ZANINOVIĆ 1988: 53-54; ZANINOVIĆ 1990: 59; ČAČE 1991: 58-67.

79. APP. *Ilyr.* 10; PLIN. *NH.* 3. 129.

80. STRAB. 7, 5, 3, 4, 5; PTOL. 2, 16, 5.

81. PLIN. *NH.* 3. 139; riječ je o jedinom spomenu teritorija Liburna, iz tog vremena. SUIĆ 1955 a: 273- 290; ALFÖLDY 1965: 40-41; MARGETIĆ 1978: 301-358; SUIĆ 1981: 137; ČAČE 1988: 5; ČAČE 1991: 63; STARAC 2000: 11-15.

82. Bitka između Cezarovih i Pompejevih legata dogodila se između otočića Sv.Marko, poluotočića Bejavca na Krku i Jadrana na kopnenoj strani, i to u kolovozu 49. godine pr. Kr. Ipak, ne zna se točno kako i na koji način su sukobljene strane bile raspoređene. CEAS. *Bell. civ.* 3, 4, 2; 3, 10, 5; DIO. C. 41, 40; 42, 11, 1; WILKES 1969: 40-41; ŠAŠEL-KOS 1986: 113-115; ZANINOVIĆ 1988: 56; ZANINOVIĆ 1990: 60-61; ČAČE 1993: 14-23; STARAC 2000: 16.

83. HOTI 1992: 136, 155; ŠAŠEL 1992: 615.

84. MIROSAVLJEVIĆ 1959: 51; WILKES 1969: 50; NOVAK 1979: prilog karta; STARAC 2000: 216.

85. APP. *Ilyr.* 16, 17, 21; DIO. C. 49, 35, 1; STRAB. 7, 5, 4; 7, 5, 5.

86. ZIPPEL 1877: 225-226; MIROSAVLJEVIĆ 1959: 51; ALFÖLDY 1965: 25, 34-35, 60; WILKES 1969: 47-52, 158-159; FABER 1973: 152; MOCSY 1974: 22-23, 31-32; STIPČEVIĆ 1974: 65-67; ŠAŠEL-KOS 1986: 139-141; VRBANOVIĆ 1981: 188; HOTI 1992: 136-138; ŠAŠEL 1992: 615-616.

trgovcima otvorio najpristupačniji, prirodni put prema Istoku, kopnenim ili vodenim pravcima. Sada Tarsatika postaje grad izravno uključen u sva europska zbivanja, a njena uloga postajat će s vremenom sve naglašenija. Međutim, treba istaknuti da se takav razvojni put ne može dosljedno pratiti u povijesnim izvorima, a nedostatak epigrafičke građe dodatno otežava mogućnost razjašnjavanja tijekom povijesnih događanja.

Želeći iskoristiti situaciju u kojoj su se zatekli, Liburni su posljednji put pokušali voditi samostalnu politiku. Nezadovoljni rimskim upravljanjem, prilično ugroženi i istisnuti pred napredovanjem novo-pridošlog italskog stanovništva, pokušali su se odmetnuti od Rima, kako bi vratili izgubljene pozicije. Zato su i obnovili gusarstvo i pomorsko-pljačkašku djelatnost. Oktavijan, koji nije očekivao ovakav razvoj događaja, bio je prisiljen suzbiti njihove pokušaje i zaplijeniti im brodovlje.<sup>87</sup> Tom prilikom *liburna*, kao izvrstan i vrlo brzi brod, ulazi u rimsku flotu, a sami Liburni postaju vojnicima u rimskoj mornarici. Nakon ovog događaja Liburni se potpuno uklapaju u rimsku državu.

U razdoblju 1. stoljeća pr. Kr. neke liburnske zajednice dobivaju *ius italicum*, privilegij imuniteta (*immunitas*), po kome nisu bile obvezne plaćati Rimu tribute i snositi bilo kakve fiskalne terete. Poznato je da Liburni ulaze u povijest kao već konstituiran narod u nekoliko teritorijalnih općinskih zajednica koje su antički pisci nazivali *civitates*. Organizirani su bili u *XIII civitates Liburnorum*, koje su padale pod skardonitanski juridički konvent.<sup>88</sup> Takva teritorijalna ali i društvena organizacija, dodekapolitije ili tetradekapolitije, znana je i na drugim područjima vezanim uz Jadransko more, kao npr. u Mesapiji, Etruriji ili u južnoj Italiji, a poput matrijarhata i egzogamije objašnjavane su kao stare mediteranske tradicije.<sup>89</sup> Središte jedne takve zajednice bila je nesumnjivo i Tarsatika. Ipak, iz Plinijeva djela se iščitava da su privilegij dobile izričito sljedeće zajednice: *Albona, Flanona, Lopsica, Curicum i Fulfinium*, te *Nedinum, Asseria, Varvaria*.<sup>90</sup> One su imale određen geostrateški položaj i prema Japodima i prema Histrima, kao i prema Delmatima, pa su Rimljani u njima nastojali učvrstiti svoje pozicije i interese.<sup>91</sup>

Zemljopisno, Tarsatika se nalazila upravo u sredini regije s navedenom prvom skupinom središta, ali ona nije dobila te povlastice. Takvo stanje ukazuje na njenu ulogu u 1. stoljeću pr. Kr. koja se nije pretjerano isticala, odnosno barem ne u toliko da bi bila zastupljena u antičkim vrelima. Međutim, iz tog vremena vrlo se malo zna o rimsko-liburnskim odnosima, i ne raspolaže se s dovoljnim brojem izvora na temelju kojih bi se moglo utvrditi kako i kada ta zemlja dolazi pod rimsku vlast.<sup>92</sup> Pretpostavke se razlikuju, bilo da je riječ o japodskom primorju sve do Žrnovice, ili da je riječ o rimsko-liburnskom savezničtvu, ali obje za posljedicu imaju: nezastupljenost Liburna u rimskim literarnim izvorima!

Plinije piše kako u to vrijeme Tarsatika ima položaj peregrinske gradske zajednice, koja je plaćala posebno podavanje Rimu, tzv. *civitates stipendiaria*.<sup>93</sup> U drugoj polovini 1. stoljeća, vjerojatno za vri-

87. DIO. C. 49, 34, 2; APP. *Illyr.* 16.; SUIĆ 1981: 138; ZANINOVIĆ 1990: 62.

88. PLIN. *NH.* 3, 21, 139.; PREMERSTEIN 1924: 204; ALFÖLDY 1965: 68; WILKES 1969: 487; MARGETIĆ 1978: 301-358; MEDINI 1980: 383-384; SUIĆ 1981: 229-230; ČAČE 1988: 66-70; donosi analizu Plinijeva teksta, te iznosi zemljopisne i pravno-statusne opise pojedinih gradova.

89. SUIĆ 1981: 108-109; ZANINOVIĆ 1982: 45; ZANINOVIĆ 1988: 48; STARAC 2000: 21.

90. PLIN. *NH.* 3, 21, 139; 21, 140.

91. Da su one uistinu imale povlastice, vidi se i prilikom savezničkog rata za Julija Cezara. Tada su dobile i tzv. *ius italicum*, pa su uživale imunitet, koji je fiskalno bio izjednačen s pravom stanovništva Italije. Vodili su se u cenzorskim lista-

ma Italije, u statistikama i u službenim dokumentima, iako nisu ulazile u teritorij Italije, nego su pripadale provinciji. Privilegij su svakako trebale dobiti prije konačne organizacije provincije i italskih regija za Augusta. Njihovi pripadnici bili su upisani u tribus cara Klaudija, pa pojedini autori smatraju da su konstituciju i civitet dobile od spomenutog cara. KU-BITSCHKE 1924: 209; PREMERSTEIN 1924: 203-206; DEGRASSI 1954: 100; ALFÖLDY 1965: 69-72; WILKES 1969: 285, 456, 487-490; SUIĆ 1981: 156-162; SUIĆ 1988: 49; RENDIĆ-MIOČEVIĆ 1989: 717; MARGETIĆ 1994: 29-33; MARGETIĆ 1996: 1-12; STARAC 2000: 77.

92. ČAČE 1988: 77; MATEJČIĆ 1988 a: 50; MATEJČIĆ 1988 b: 50; ZANINOVIĆ 1988: 53-54.

93. PLIN. *NH.* 3, 21, 140.

jeme Flavijevaca, postaje *municipium Latinum*, tj. grad općina organizirana na rimski način, čiji su časnici nakon završene vojne službe postajali rimski građani tzv. *Latium Minus*, dok je ostalo stanovništvo ostalo peregrinsko.<sup>94</sup> M. Suić ističe kako Plinije grad naziva *oppidum*.<sup>95</sup> ali L. Margetić pod istim smatra Plinijevo uobičajeno upotrebljavanje takvog termina, podrazumijevajući naprosto gradsko naselje, kao npr. za Emonu (Ljubljano). Tarsatika bi tako na mjestu riječkog Starog grada sigurno postojala već i u Augustovo doba.<sup>96</sup> Na istoj pretpostavci temelje se zaključci A. Faber i R. Matejčić, prema kojima je liburnsko, predantičko naselje postojalo i uz more, "*ad flumen*". Dolaskom novih rimskih, italskih elemenata starosjedilačko naselje na lokaciji suvremene gradske jezgre, polako se razvija i prerasta u naselje rimskog tipa, od kojeg se potom razvila jezgra antičkoga grada.<sup>97</sup> Ono je posjedovalo i luku na Rječini. Poput L. Margetića, A. Degrassi i M. Suić također tvrde da Tarsatika postaje municipij tek za Flavijevaca, u drugoj polovini 1. stoljeća,<sup>98</sup> a Premerstein za Hadrijana.<sup>99</sup> Da je ona doista rimski grad sa statusom municipija, još od augustejskog doba, svjedoči i njezin upis u tribus Sergia (CIL III, 3027+add.p. 2328, 114), pored Arbe, Vegie, Senije, Ortopline, ili Aenone, Korinijuma, Skardone, a kao kolonija u isti tribus upisan je Jader, dakle većina liburnskih gradova.<sup>100</sup>

Još je jedan zanimljiv nalaz stvorio razmirice pri razjašnjavanju statusa Tarsatike. Riječ je o natpisu iz Timaka u Gornjoj Meziji (*Timacum minus, Moesia Superior*; danas mjesto Ravna u Bugarskoj), s kraja 1. stoljeća. Natpis spominje vojnika peregrina u pomoćnoj jedinici-kohorti (I. kohorta Tračana), s tarsatičkim podrijetlom.<sup>101</sup> Naziv, međutim, nema nikakvu užu povezanost s liburnskom Tarsatikom, nego s tračkim nazivom i toponimom. Najprihvatljivije je stajalište N. Novaka koji smatra da se pomoću činjenice koja govori o vojniku peregrinu ne može dokazivati civitet Tarsatike, i da riječ *Tarsa* slijedi nakon gentilnog carskog imena *Aelius*,<sup>102</sup> te označava kognomen vojnika Tračanina. Kako god bilo, municipalnim statusom grad se počinje razvijati i napredovati po modelu rimskih municipija. Teritorijalno, novi se areal vjerojatno podudara s postojećim, starosjedilačkim. Izvori su i u ovom slučaju ostali nijemi.

Usprkos problematici vezanoj za pravni status grada, razgraničenja spram susjednih općina, Flanone i Senije, postavljaju se s dosta sigurnosti. Zapadna granica prema Flanoni bila bi vjerojatno kod kasnoantičke Laurijane, naselja nižeg ranga, današnjeg Lovrana. Preko njega je cesta iz Tarsatike vodila za Polu. U razdoblju antike ta je cesta vjerojatno prolazila trasom preko Kastva, pa se preko Učke i Čepičkog polja spajala sa cestom za Polu kod Plomina.<sup>103</sup> Istočna, prema Seniji, možda je bila kod antičkog naselja *Ad Turres*, koje se identificira s položajem današnje Crikvenice, a postoje naznake da je možda riječ o gradini Badanj. Njezino fortificiranje datira se u 4. stoljeće, u razdoblje pretenture, kada je s morske strane branila prolaz u unutrašnjost Vinodola.<sup>104</sup> Karakter ovog mjesta svakako je bila putna postaja.<sup>105</sup>

94. MARGETIĆ 1988 a: 732; MARGETIĆ 1990: 18; MARGETIĆ 1996: 1-12.

95. PLIN. *NH.* 3. 140; SUIĆ 1955 a: 276; SUIĆ 1976: 35; SUIĆ 1981: 269-271; smatra da je to naselje uz obalu koje je po određenim karakteristikama i prednostima bilo izdvojeno, od ostalih naselja u okruženju, i koje potom postaje središtem municipalne zajednice. Točnije, smatra da Plinije dobro razlikuje oppida od castela, kao manjih gradina.

96. MARGETIĆ 1990: 24.

97. FABER-MATEJČIĆ 1969: 319; MATEJČIĆ 1982: 30-31; MARGETIĆ 1990: 24; MARGETIĆ 1994: 30; NOVAK 1995 b: 399.

98. DEGRASSI 1942: 191-192; DEGRASSI 1954: 104-106; SUIĆ 1976: 35; MARGETIĆ 1988 a: 732; MARGETIĆ 1990: 18.

99. PREMERSTEIN 1924: 203-208.

100. ALFÖLDY 1965: 68, 75-76; WILKES 1969: 195-196; ŠAŠEL-PETRU 1971: 53; STARAC 2000: 77.

101. CIL III 14579=ILJug 53; DEGRASSI 1954: 104-105; ALFÖLDY 1965: 75, 90-91; WILKES 1969: 196; SUIĆ 1988: 52; STARAC 2000: 78.

102. NOVAK 1993 a: 53-57.

103. JURKIĆ 1986: 72; ŠONJE 1991: 54-67; MATIJAŠIĆ 1998: 425-427; STARAC 2000: 78.

104. CETINIĆ 1998: 17.

105. MATIJAŠIĆ 1998: 417; STARAC 2000: 84; svi položaji obilježeni s *ad* označavaju postaje, ili odmorišna mjesta, *mansiones* ili *mutationes*.

Kao što je već rečeno, od Tarsatike su ceste vodile za južnu Liburniju, Dalmaciju i za Panoniju. Cesta koja je vodila prema središtu provincije Dalmacije, Saloni, prolazila je potezom koji je vodio upravo preko *Ad Turres; Tarsatica – Ad Turres – Senia – Iader – Salona*. Tome svjedoče i arheološki nalazi s užeg crikveničkog područja iz razdoblja principata.<sup>106</sup> Proistječe, da su se u sklopu tarsatičke municipalne zajednice nalazila brojna druga manja naselja kao i gradinska naselja, koja su dijelom čvrsto nastavila baštiniti svoje autohtone tradicije.

Podjednako važni izvori, u interpretiranju povijesti Rijeke i njene okolice do razdoblja ranog principata, jesu izvori koje nam pruža arheologija. Otkrićem amfora uz Cres, te uz obalu od Brseča do Opatije,<sup>107</sup> naznačeno je ustaljeno plovidbeno komuniciranje već u 2. stoljeću pr. Kr. U ove krajeve stizali su pomorci iz Magnae Graetiae još i mnogo ranije, a helenističkom stilu, koji se razvio potkraj 4. stoljeća pr. Kr., nije se mogao oduprijeti ni sjeverni dio istočne jadranske obale. Taj utjecaj odrazio se na domaću lokalnu prizvodnju, ali i na upotrebu luksuzne uvozne keramike.<sup>108</sup> Da je tome tako, svjedoče nam nalazi sjevernoitalske i *gnathia* keramike uvezene iz Apulije, koji su datirani u 3. stoljeće pr. Kr., ali i *gnathia* keramika viškog tipa.<sup>109</sup> Takav tip keramike pronađen je u vrtači Mišincac kod Kastva, a pratio ju je nalaz jantara uvezene iz Baltika.<sup>110</sup> Sve zajedno daje poticaj tezi o vrlo razvijenim kopnenim komunikacijama, koje su omogućavale razmjenu i trgovinu unutar starog svijeta, te praćenje suvremenih modnih trendova. Tako je lanac gradina na riječkom području bio aktivno uključen u kretanje dobara, kako u kopnenoj, tako i u pomorskoj trgovini, istovremeno ih nadzirujući. Riječke gradine u pravilu su smještene na vrhu brijega, opasane obrambenim prstenom. Blizina vode i mogućnost međusobne komunikacije, omogućila im je stratešku istaknutost i kontinuitet naseljavanja. Njihov obrambeni karakter nije gubio na značaju ni u idućim razdobljima dapače, bile su aktualne dugi niz stoljeća. Neke od gradina su: Solin, Veli Vrh kod Pulca, Sv. Križ, Stupnjak, Kastav. Odmah se uočava da one nisu smještene neposredno uz morskobalu, iako je njihovo stanovništvo dijelom već u periodu mlađeg željeznog doba bilo liburnsko.<sup>111</sup> Ovakav smještaj gradina opovrgava teoriju prema kojoj su Liburni živjeli kao iskusni pomorci samo uz obalu, ili možda, daje podstrek onoj koja prije učvršćenja liburnske vlasti na Kvarneru vidi ipak japodsku. Zajednicama koje su tu obitavale navedene su gradine izvrsno služile kao osmatračnice plovnog puta, a svojim su brodovljem mogle štititi pristup i s morske strane. Smještene su točno iznad uvala, prirodno prikladnih za pristajanje brodova.<sup>112</sup> Trgovina je bila izrazito dobro razvijena sa zapadnom jadranskom obalom, pa nije iznenađujuća izvanredna zastupljenost keramičkog importa i prevladavajućeg italskog novca. On se teaurira kao sirovinski materijal, dakle bez platežne vrijednosti.<sup>113</sup> Analogno Liburnima, italski novac nalazimo još kod Japoda i Histra.<sup>114</sup> Zabilježen je i sjevernoafrički novac, posebno kod Japoda i kod nekih gradova Liburnije.<sup>115</sup> Tarsatika je za sada ostala bez sjevernoafričkog novca, iako možda jedan primjerak numidijskog novca potječe iz šireg riječkog područja.<sup>116</sup> Međutim, u Rijeci su pronađene dvije vrijedne ostave novca. Prva ostava, sa četiri republikanska denara, zakopana je između 150 i 125. godine pr. Kr., a druga sa 43 denara, jednom drahmom i jednim viktori-

106. R. STARAC 1991: 221-235.

107. BATAGLIA 1927: 93-115; MATEJČIĆ 1974: 70, 72; MATEJČIĆ 1976: 346; MATEJČIĆ 1988 a: 4.

108. BATOVIĆ 1965: 65-66; SUIĆ 1960-1961: 84; MATEJČIĆ 1974: 70, 72; BATOVIĆ 1976: 11-94; SUIĆ 1981: 130; MIHOVIĆ 1986: 52; BATOVIĆ 1987: 339-390; PANDŽIĆ 1988: 349-358.

109. KIRIGIN 1984: 83-86.

110. MATEJČIĆ 1974: 70.

111. BATOVIĆ 1973: 47-74; MATEJČIĆ 1974: 72-73; SUIĆ 1981: 104-106; MATEJČIĆ 1982: 13-14, 31; MATEJČIĆ 1983: 47; BATOVIĆ 1987: 353-354; MATEJČIĆ

1988 a: 2; CETINIĆ 1989: 94; MIHOVIĆ 1991: 48-52; MILIĆ 1994: 18-19; NOVAK 1995 b: 401, 403, 406-407; STARAC 2000: 10.

112. MATEJČIĆ 1988 a: 2-3.

113. POPOVIĆ 1987: 116-119.

114. Osobito je značajna ostava Mazin u Lici sa sjevernoafričkim i italskim bakrenjacima. ČAČE 1984: 15; MIRNIK 1987: 369-386; ČAČE 1991: 60.

115. ČAČE 1984: 14-15; MIRNIK 1987: 370-386; STARAC 2000: 9, 107.

116. MIRNIK 1987: 372.

jatom, zakopana je malo kasnije, između 124. i 192. godine pr. Kr.<sup>117</sup> Navedene ostave upućuju na zaključak o intenzivnoj prekomorskoj trgovini, ali prenose i sliku vremena koja su za uže tarsatičko područje bila vrlo nesigurna i nemirna.

Od Augusta uspostavljena "instucija" *Pax Romana*, koja će potrajati sve do druge polovine 2. stoljeća, omogućila je razvoj, afirmaciju i prosperitet cijelokupnog carstva uključujući i Liburniju. Intenzivna dinamika romanizacije, ako se prihvati kao akulturacija, utjecala je na razvoj svih antropogenih djelatnosti, s naglaskom na urbanizaciji.<sup>118</sup> Sukladno tome, tijekom 1. stoljeća urbanizacijom postojećeg naselja, kako je već spomenuto, Tarsatika postaje grad na principu rimskih municipija, upisana u tribus *Sergia*. Arheološki podaci, sakupljeni pri istraživanjima gradske jezgre, dokumentirali su postojanje objekata, koji se po prvim fazama gradnje datiraju upravo u 1. stoljeće, a svojim karakteristikama pokazuju određene autohtone tradicije i forme.

Sredinom 2. stoljeća započinju provale, za tadašnji rimski svijet, barbarskih naroda Kvada i Markomana.<sup>119</sup> To je razdoblje vladanja Marka Aurelija koji, kao i njegovi nasljednici, poduzima sve mjere i vojno-strateške taktike kako bi zaštitio Italiju i osigurao matici Carstva nesmetanu daljnju egzistenciju. Nastojalo se osigurati, tj. zatvoriti prilaze koji su bili najosjetljiviji, a to su prolazi kroz Istočne Alpe. Počevši od Retije, Norika, Panonije, pa do Liburnije odnosno do Tarsatike, organizira se posebni obrambeni sistem poznat kao *preaentura Italiae*.<sup>120</sup> Sistemom pretenture podignute su brojne utvrde, osmatračnice, kule, blokade komunikacija, zaporni zidovi, a okosnica *Aquileia—Emona-Tarsatica* zajedno s alpskim prijelazima, bila je pod neposrednom vojnom upravom sa sjedištem u Akvileji. Ona je trebala i dobro osigurati obalnu cestu koja je preko Tarsatike povezivala Italiju s Ilirikom, Panonijom i udaljenim istočnim dijelovima Carstva. Što se tiče točnog datuma uspostave pretenture i uopće njezina djelovanja, pojedini autori zauzimaju različita stajališta.<sup>121</sup> Sačinjavale su je pokretne trupe, a opstala je samo kraće vrijeme. Obrambena strateška koncepcija pretenture kulminira stvaranjem Alpske klauzure u 4. stoljeću, odnosno stvaranjem zasebnih administrativnih-vojnih jedinica i oblasti, s ciljem da se onemogućiti napredovanje neprijatelja prema središtu Carstva. Pretentura nije bila dovoljna za odbijanje barbara upravo zbog svog položaja. Bila je preblizu same Italije, pa se defenzivna linija morala pomaknuti sve do Retije i Norika, gdje su se legije stalno postrojile.<sup>122</sup> Zajedno s Liburnijom činile su izvršnu prepreku koja je onemogućavala prodor neprijatelja sa svih strana, a središte tog cjelovitog teritorijalnog sklopa s logističkom bazom bilo je u Emoni, koja je već za Marka Aurelija bila u sastvu s Italijom.<sup>123</sup> Prokuratorska provincija Liburnija osnovana je kao posljednja karika pri konačnom osmišljavanju strateško-obrambene linije za obranu Italije potkraj 2. stoljeća (184-185. godine), no ona ipak nije imala trajne vojne postrojbe poput Retije ili Norika. Prvi namjesnik sa statusom presidijalnog prokuratora u

117. CRAWFORD 1969: 81-83; citiran kod DUKAT-MIRNIK 1982: 144, f.n. 72-73; i kod STARAC 2000: 9.

118. SUIĆ 1976: 72-77, 81, 135-139; SUIĆ 1981: 267-282; MATIJAŠIĆ 1998: 50-51.

119. Iako su bila prisutna i brojna druga germanska plemena, barbarske provale poznate su kao "provale Markomana i Kvada", zbog najveće zastupljenosti ta dva etnika. Ovim je nasrtajima, prvi put nakon Augustova vremena, bila ozbiljno ugrožena i sama prijestolnica Carstva. Narušena je *pax Romana*. MOCSY 1974: 183-187; MEDINI 1980: 379; ŠAŠEL-KOS 1986: 241-255.

120. DEGRASSI 1954: 113-125; SUIĆ 1955 a: 281-282; FITZ 1966: 336-367; MATEJČIĆ 1968: 28-29; SUIĆ 1970:

711; MOCSY 1974: 187-191; SUIĆ 1976: 227-228; MEDINI 1980: 370-374; ŠAŠEL 1992: 388-396.

121. DEGRASSI 1954: 118; FITZ 1966: 366; MATEJČIĆ 1982: 23; ŠAŠEL 1992: 394; STARAC 2000: 38-39; donosi njihov koncizni pregled, a može se naći i opširnija literatura.

122. Retija i Norik postale su pretorske provincije, 171. i 172. godine. Ubrzo nakon njih i Liburnija postaje prokuratorska provincija, a time i dio šireg istog vojno-obrambenog sustava Italije. Na taj način gubi svrhu svoga postojanja, polako se gasi i vjerojatno nakon 174. godine više i ne postoji; MEDINI 1980: 372-373.

123. DEGRASSI 1954: 123; MEDINI 1980: 372; ŠAŠEL: 1992: 577.

Liburniji bio je L. Artorije Kast.<sup>124</sup> Samostalno je organizirao obranu i upravno-administrativne poslove, zapovijedao je svim trupama u provinciji, imao je i pravo *ius gladii*, pa se tako Liburnija svojim statusom vrlo malo razlikovala od Recije i Norika, kojima su na čelu bili namjesnici pretorskog ranga.<sup>125</sup> Ipak, na potpuno se negiranje pretenture nije pomišljalo, nego samo na reorganizaciju u vojnim postrojbama, prilikom čega su neke trupe sigurno ostale štititi istočnoalpske prolaze.

Međutim, u sve žešćim naletima spominjanih barbara, one su postajale nedostatne. Zbog toga se pristupa s krajnjim mjerama predostrožnosti, u kojima se provodi opća mobilizacija, čak i u Italiji. Tarsatika je u tim previranjima imala, i odigrala svoju ulogu, prvenstveno u pogledu pomorskih veza i prometa. S obzirom da su Germani uspjeli u određenom vremenskom razdoblju zadržati u svojoj nadležnosti sve komunikacije kroz alpske prolaze, Tarsatika je mogla idealno poslužiti u prebacivanju trupa.<sup>126</sup> A. Degrassi naglašava važnost Tarsatike, smatrajući da je čak mogla biti sjedištem prokuratora provincije Liburnije, Artorija, te u skladu s tim, podizanje vojnih objekata u samom gradu datira u 168. godinu.<sup>127</sup> U stručnoj se literaturi vrlo često preko pitanja pretenture provlačilo i pitanje o proširivanju granica Italije. Pretpostavljalo se da je u sastav Italije ušao i dio Liburnije koji je uključivao Tarsatiku. Odnosno, obuhvaćao bi samo sjeverni, kvarnerski i istočnoistarski dio Liburnije, premda se mogao protezati sve do Vinodola.<sup>128</sup> Ona se zasnivala na upotrebi institucije alimenata koja se u pravilu odnosila samo na italjsko administrativno-teritorijalno područje.<sup>129</sup> No, poznato je da obrambene vojne granice nisu pretpostavljale i administrativne, pa ako je i došlo do pomicanja istih, onda je to moglo biti samo za Hadrijana, kada je i Emona pribrojena unutar granice Italije.<sup>130</sup> S obzirom da je Liburnija izdvojena iz provincije Dalmacije, zbog svog položaja i prethodnog osebjnog statusa, trebala je tako osigurati dio obrambene granične linije prema Italiji. Stoga je bila podvrgnuta neposredno središnjoj vlasti u Rimu, a mogla je dobiti i još neke privilegije kao što je institut alimenata.<sup>131</sup> Na taj je način prokuratora provincija Liburnija postala iznimna, teritorijalna i administrativna pokrajina Carstva.

Mir je sklopljen nakon 180. godine, ali obrana Italije postat će prioritet, ne samo vojne već i cjelokupne politike rimskih careva i nadolazećih stoljeća.

Potkraj 2. i početkom 3. stoljeća položaj provincije Liburnije u pravnom smislu se promijenio, a kako nam izvori o tom razdoblju gotovo ništa ne kazuju, vjerojatno je ona izgubila autonomnost posebne pokrajine Carstva. Ona se ponovno priključuje provinciji Dalmaciji, te iznova potpada pod jurisdikciju namjesnika u Saloni. No, morala je i nadalje imati izniman položaj i drugačiji tretman od ostalih dijelova spomenute provincije.<sup>132</sup> Međutim, od sredine 3. stoljeća prisutnost barbara na granicama Carstva postaje

124. *Lucius Artorius Kastus*, prokurator je provincije Liburnije potkraj 2. stoljeća. Odlučujući izvor o tome su natpisi (CIL III, 1919, i CIL III, 12791) sa sarkofaga kod crkve Sv. Martina, u Podstrani kod Salone, te ujedno znači najstariji podatak o Liburniji kao teritorijalno-administrativnoj jedinici; rasprava o tome detaljno je prikazana, s odgovarajućom literaturom kod MEDINI 1980: 365-366, 373-383; Vidjeti i: WILKES 1969: 328-330; STARAC 2000: 67-73.

125. Organiziranje određenog teritorija kao prokuratora provincije karakteristika je gotovo isključivo politike u 1. stoljeću. Poslije se takav oblik više ne primjenjuje. Liburnija je kao takva bila podvrgnuta izravno caru, kao i prokurator provincije, a ne namjesniku senatske provincije Dalmacije u Saloni. Tako je Liburnija izdvojena iz provincije Dalmacije, što je omogućio njezin zemljopisni položaj i posebni dotadašnji status Liburna unutar te oblasti. WILKES 1969: 329; MEDINI 1980: 375-378, 380-383.

126. SUIĆ 1988: 56.

127. DEGRASSI 1954: 130; STARAC 2000: 70-72.

128. DEGRASSI 1954: 108, 126, 130-132; smatra da se to dogodilo oko 170. godine i da su priključeni sljedeći gradovi: Alvona, Flanona i Tarsatika; SUIĆ 1955 a: 281-282; SUIĆ 1970: 711; prema tumačenju Anonima Ravenjanina; MEDINI 1980: 386-387; SUIĆ 1981: 225, 228-230; MARGETIĆ 1988 b: 731-762; MATIJAŠIĆ 1998: 42; STARAC 2000: 66-67.

129. DEGRASSI 1954: 127-130; podrobno razlaže o problematici alimenata koju uvodi Trajan, osobito u svezi s dva natpisa iz prve polovine 3. stoljeća, koja u sklopu tog privilegija navode i Liburniju. Vidjeti i: SUIĆ 1970: 713; MEDINI 1980: 386; STARAC 2000: 55.

130. ŠAŠEL 1992: 388-396, 577-578.

131. MEDINI 1980: 386-389.

132. Obično je prokuratura prestajala vrijediti promjenom cara ili dinastije na tronu koja ju je imenovala, iako su katka-

svakodnevnica. Snažna ekonomska kriza i previranja unutar granica bila su neprestana i vrlo opasna,<sup>133</sup> pa su sigurno postojali dobri preduvjeti za ponovno afirmiranje provincije Liburnije, kao zasebne pogranične oblasti Italije.<sup>134</sup>

Ponovne provale Kvada, Sarmata i Gota počinju u 4. stoljeću i potiču oživljavanje starog sistema obrane duž Istočnih Alpa. Sada je to poseban obrambeni sistem fortifikacija, namijenjen zaštiti i obrani Apeninskog poluotoka od opasnosti koje su im prijetile na istočnijim granicama carstva, ovaj put sa stalnim postavom vojnih trupa. To je zaseban alpski limes, iz izvora poznat kao *Claustra Alpium Iuliarum* ili "zatvarači julijskih Alpi".<sup>135</sup> Sam proces nastanka, dakle, nadovezuje se na ostatke pretenture, a trajat će do početnog srednjeg vijeka. Smjer pružanja od Alpa, preko Emone na Jadran do Tarsatike, vojno-strateški označavao je usko i pregledno, a istovremeno teško prohodno područje na kojem je bilo moguće zaustaviti ili donekle oslabiti prodore. Zaštita alpskih prolaza nije se isključivo odnosila na vanjske nasrtaje neprijatelja, već kako je poznato i na unutrašnje sukobe, osobito u borbama za prijestolje.<sup>136</sup> Sva razdoblja klauzura nisu bila jednako dinamična, pa su se smjenjivala napetija i mirnija vremena. Formirane su specijalne vojno-administrativne oblasti smještene prilično daleko ispred same klauzura, kako bi se neprijatelj držao u napetosti te bio prisiljen na stalno ratovanje i prije nego što bi uopće dospio do zaporne obrambene strukture klauzura.

Pri formiranju klauzura, Tarsatika je bila zamišljena kao središte određenog vojno-upravnog područja, radi pravovremenog smještaja i osiguranja vojnih jedinica na sve važne točke obrambene linije. Zbog svog je izvanrednog položaja bila u središtu strateških interesa.<sup>137</sup> Od Rijeke do Željeznih vrata kontinuirano teku barijere, bez obzira na reljef terena u dužini od oko 30 km. Područje tako postaje vojna zona, unutar koje mnoge gradine postaju refugiji, ali u organizaciji klauzura mnoge poprimaju i ulogu pokrajnjih stacija i vidikovaca, kao npr. Kastav (*Castra, Castelum*) ili Pulac (*Palacium*).<sup>138</sup> Tarsatika je bila i jedina morska luka na njenom krajnjem južnom izdanku, preko koje je bilo moguće integritati obranu kopna i kvarnerskog akvatorija. Osim toga, pomorskim putem najlakše se mogla uspostaviti veza s Italijom ili južnom Liburnijom. Tarsatički kopneni odjeljak limesa u literaturi često imenovan kao "Liburnijski limes", po mišljenju N. Novaka tek konvencionalno nosi taj naziv.<sup>139</sup> Obrambeni zid počinjao je od samog grada i nastavljao se po usponu Sv. Katarine i Kalvarije, preko izvora Rječine, Grobničkog polja, Donjeg Jelenja i dalje prema sjeveru, odnosno prema zapadu, s konačnom odrednicom u Forum Iulii.<sup>140</sup> Bedemi prolaze kroz planinski sistem, kome su i prilagođeni. S vremenom su se doradivali, usklađivali i usavršavali, dobivali potpornje, kule i stražarnice, a nicala su i nova naselja koja stječu osobitu važnost. Grade se i logori, kao npr. *Castra* (Ajzdovčina),<sup>141</sup> a funkcionalno bi takvom tipu objekta odgovarala i Tarsatika.

da prokurator i dalje obavljali svoje službe dok se ne bi donijeli novi propisi ili odluke. Naime, kada umire Komod, koji je i postavio Artorija za prokuratora Liburnije, u državi izbija građanski rat, nastaju promjene unutrašnjeg uređenja, kao i promjene oko vojnoobrambene organizacije. U svezi s tim moglo se dogoditi ukidanje provincije Liburnije, ali ona je gotovo sigurno opstala do Artorijeve smrti. WILKES 1969: 448; MEDINI 1980: 390-393.

133. U tim unutrašnjim previranjima najznačajnije je ono, vezano uz podjelu Carstva na Zapadno i Istočno.

134. Liburnija će u tom obrambenom procesu postajati sve važnija, kako su barbari više nasrtali na teritorij Dalmacije, osobito Goti, i što su se sukobi između dva Carstva vodili upravo na području Dalmacije. WILKES 1969: 418-419; MEDINI 1980: 393.

135. DEGRASSI 1954: 134-135; SUIĆ 1970: 711; ŠAŠEL-PETRU 1971: 7-10, 17-45; dani su svi povijesni iz-

vori koji se dotiču ovog obrambenog sustava; ŠAŠEL 1992: 386-396, 798, 800-803; BITELLI 1999: 27-32; STARAC 2000: 39-41.

136. MEDINI 1980: 371; NOVAK 1999: 5.

137. DEGRASSI 1954: 135-136; MATEJČIĆ 1968: 30; MATEJČIĆ 1969 b: 25-38; MATEJČIĆ 1971: 53-57; MATEJČIĆ 1977: 2-5; MATEJČIĆ 1982: 23; MEDINI 1980: 425-426; MARGETIĆ 1990: 28; NOVAK 1995 b: 409-410, 412-413; NOVAK 24. 12. 1998: 28; BITELLI 1999: 32.

138. DEGRASSI 1954: 136; MATEJČIĆ 1971: 53, 55; MATEJČIĆ 1988 a: 3; BITELLI 1999: 32.

139. NOVAK 1999: 6.

140. DEGRASSI 1954: 134-135; MATEJČIĆ 1971: 53-62; MATEJČIĆ 1988 b: 57; ŠAŠEL 1992: 796-797; STARAC 2000: 39, 78.

141. DEGRASSI 1954: 136, 139-140; ŠAŠEL-PETRU 1971: 97-99; SUIĆ 1976: 235; ŠAŠEL 1992: 798, 801-802.

Paralelno tim preinakama i fortifikacijskim adaptacijama, obnavlja se i tarsatički gradski bedem, što je potvrdio i numizmatički nalaz u zidnoj žbuci iz 4. stoljeća. U tom vremenu vjerojatno je bio sagrađen i kasnoantički luk, koji je do danas sačuvan u središtu Staroga grada.<sup>142</sup> Većina znanstvenika koji su svoju pozornost usmjerili na tu dominantnu gradnju, slažu se u mišljenjima da je luk bio ulaz u vojno zapovjedništvo. Tako, prema navedenim povijesnim okolnostima i arheološkim pokazateljima, nije teško zaključiti da je kasnoantička Tarsatika bila posebno važna u ovom fortifikacijskom sistemu, ali je isto tako bila vrlo važna u političkom i ekonomskom opstanku područja koje je pokrivala. Sve zajedno moglo je pridonijeti izdvajanju šireg tarsatičkog područja, koje je dobilo naziv Tarsatička Liburnija ili *Liburnia Tarsaticensis*.

U 7. stoljeću spominje se još ime Tarsatike, kod Anonima Ravenjanina. U svom djelu *Kozmografija* često se oslanja na starije izvore.<sup>143</sup> Njegova najznačajnija vijest, u ovom kontekstu, jest upravo o *Liburnii Tarsaticensis* koja naziv dobiva prema vrijednom vojno-strateškom položaju, koji je Tarsatika u 4. stoljeću imala.<sup>144</sup> Vjerojatno nije bila riječ o nasljeđu Artorijeve Liburnije, iako se granice poklapaju s granicama iz Augustova doba, nego je do takva promjena prouzročena nemirima u 5. i 6. stoljeću koji se vezuju uz ostrogotske provale i njihove sukobe s Bizantom, kada se takav termin upotrebljava za okolno tarsatičko područje.<sup>145</sup> Vjerodostojnost ovog izvora gotovo da i nije upitna, budući da se naziv tradicijom očuvao do piščevih, ali i do današnjih dana.

Posljednji je put ime Tarsatike spomenuto u nekoliko franačkih izvora 9. stoljeća, gdje se grad, kao i Liburnija, navode prilikom opisivanja pogibije franačkog vojvode Eriha.<sup>146</sup> Na osnovi tih izvora, usporednim s podacima iz arheoloških istraživanja, Tarsatika je poražena kao iskaz osvetoljubivosti ili kažnjavanja od strane Karla Velikog, oko 800. godine. Od tada nema povijesne i arheološke potvrde o kontinuitetu antičke jezgre.

## URBANIZAM I ARHITEKTURA

Primjenom standardnih principa rimske urbanistike Tarsatika je stekla prostornu organizaciju, te se, unatoč svim naknadnim preinakama, još i danas naziru osnovni pravci dviju glavnih gradskih ulica: *decumanus maximus* (istok-zapad) i *cardo maximus* (sjever-jug).<sup>147</sup> Analognu pojavu susrećemo i u mnogim porušanim antičkim gradovima, kao što to pokazuje slavni primjer Pompeja ili brojnih gradova na našoj obali.<sup>148</sup>

Osim evidentiranih, istraženih, ali i pretpostavljenih dijelova arhitekture, riječki Stari grad pokazuje antički urbani kontinuitet. Tarsatika je nesumnjivo bila grad sa svim važnijim gradskim građevinama. No, lokacije i određeni arhitektonski urbani elementi, pored svih napora dosadašnjih istraživača, još su i sada nedovoljno poznati.

142. DEPOLI 1913: 27-30; GIGANTE 1944 a: 7-22; DEGRASSI 1954: 101-109, 126-132.

143. ANN.RAV. 4, 22; osobito gotske, npr. Markumira koji mu je poslužio kao izvor za podatke o Liburniji, Valeriji i Karneoli. DEGRASSI 1954: 127, 154-155; SUIĆ 1970: 707; KOBLEK 1995: 41.

144. SUIĆ 1970: 705-708; ŠAŠEL-PETRU 1971: 53; ŠAŠEL 1992: 388-396, 798; MARGETIĆ 1994: 31; STARAC 2000: 73.

145. Liburnija *Tarsaticensis* bila je posebna vojna i teritorijalna pogranična oblast, čije se osnove baštine još iz 2. stoljeća, ali ona se nalazila u sklopu čitave provincije Liburnije. Taj dio

Liburnije osobito dobiva na značenju kada Bizant zauzima Polu i dio Istre, tj. imala je funkciju zaštite i prema Istri u 6. stoljeću. DEGRASSI 1954: 127; SUIĆ 1955 a: 273-290; SUIĆ 1970: 712-714; MEDINI 1980: 423-426.

146. *Annales Laurissenses, Annales Regni Francorum, Vita Caroli Magni, De gestis Caroli Magni*; RAČKI 1877: 300-325; SUIĆ 1955 a: 282-289; SUIĆ 1970: 710-711; SUIĆ 1981: 225-226; MARGETIĆ 1994: 32.

147. VITRUVIJE 1, 6.

148. SUIĆ 1976: 125-143; SUIĆ 1988: 54; NOVAK 1995 b: 396.



## A. GRADSKI BEDEM

Ostatke rimskih bedema, koji znače primarni stupanj u procesu urbanizacije svakog grada, <sup>149</sup> prvi je 1914. godine, utvrdio R. Gigante, iako su se prvi bedemi pokazali još 1904. godine pri rušenju riječkog kaštela. R. Gigante je pritom uočio supstrukcije zidina na sjevernom i zapadnom dijelu Staroga grada, pa je do visine od 2 metra utvrdio rimsku strukturu. Izvanredan nalaz ponovno se pokazao, pri građevinskim zahvatima na Korzu, kada su otkrivena dva paralelna zida u razmaku od 7 m. Zidovi su bili dužine 20 m, i debljine 1,80 unutrašnji, te 2 m vanjski. Između je bio nabijeni zasipni materijal, koji je u svom spoju sadržavao brojne ulomke keramike, amfora, svjetiljki, tegula i inih antičkih posuda, tako da je sveukupna širina bedema iznosila 10 m. <sup>150</sup> Sa sjeverne strane bedema u pravcu uličice Loža, pronađeni su temelji manjih urbanih objekata s nekoliko kamenih grla za bunare <sup>151</sup> (prilog 2.). Teško je reći određenije, pogotovo sa sigurnošću kakvoj je svrsi služio toliki broj bunara. Prilikom izoliranja zidova antičkih objekata, u zidu jedne od prostorija bila je uzidana ara, tj. kućni žrtvenik bez natpisa i reduciranog ukrasa. Osim te are, u zidnoj masi druge prostorije pronađen je zazidan kasnoantički sarkofag strigilirane površine, s vrlo preciznom ornamentalnom izradom. <sup>152</sup> Od arheoloških nalaza zastupljeni su bili raznovrsni ulomci keramike, staklenog posuđa, brončanih predmeta ženske toalete, posuda, urni i sarkofaga. Osim navedenih nalaza pronađeni su ulomci drvenih greda te nekoliko ulomaka pretpovijesne keramike. Prema tomu prepoznatljivo je da se na ovome mjestu nalazila gradnja iz ranijih razdoblja, a građevinski materijal korisno se upotrijebio za gradnju novog bedema. Iza prostorije kod bunara, pronađena je koštana fibula s urezanim krugovima, ulomci staklenog posuđa, te fina keramika. Bedemi su sa sigurnošću datirani u 4. stoljeće, na osnovi rimskog novca koji je pronađen u samoj vezivnoj žbuci. To su novci *Valentinijana I* i *Gracijana*, koji su, uz dodatni nalaz *Teodozija*, ponovljeni u jednoj pravokutnoj prostoriji. Naknadno je utvrđeno da potječu iz panonskih kovnica Siscije i Sirmija. <sup>153</sup> Pored ovih nalaza iz 4. stoljeća, još su u ruševinama objekta koji je bio priljubljen uz gradski zid, pronađeni novci *Augusta* i *Filipa Arabljanina*. <sup>154</sup> Sukladno vermentskom okviru koji nam pružaju ovi numizmatički nalazi, gradska je jezgra doista postojala, i nije isključeno da je bila utvrđena već u 1. stoljeću. Ako se uzmu u obzir povijesni događaji, kao i utvrđivanje ne tako udaljenog grada Krka, <sup>155</sup> možda je grad bio fortificiran i u nešto ranijem razdoblju. Za sada nedostaju konkretni arheološki pokazatelji. Gradska vrata mogla su se, prema G. Depoliju, nalaziti raspoređena ovako: zapadna na mjestu zgrade Municipija pokraj crkve Sv. Jeronima, istočna na trgu kod Zborne crkve, sjeverna iza crkve Sv. Vida, te južna ispod gradskog tornja. <sup>156</sup> Položaj i nagib terena određivali su smjer pružanja, prostornu organizaciju i oblik grada.

Istraživanja koja su provedena pedesetih godina (1953. god.) 20. stoljeća, dokumentirala su daljnje pružanje rimskog bedema od današnje zgrade Poglavarstva do gradskog tornja. <sup>157</sup> Zidovi su se nastavljali pravocrtno, no u njihovom međuprostoru nedostajala je keramika i ulomci amfora, sarkofaga. Međutim, oni su se ipak prepoznali, ali s vanjske strane unutrašnjeg bedema. Među uobičajenim nalazi-

149. SUIĆ 1976: 115, 119-124.

150. GIGANTE 1925: 3-18; GIGANTE 1944: 7, 9; FABER-MATEJČIĆ 1969: 317-318; NOVAK 1995 b: 390.

151. GIGANTE 1925: 12; MATEJČIĆ 1969 a: 1-3; NOVAK 1995 b: 390-391.

152. GIGANTE 1925:13; MATEJČIĆ 1964: 8; MATEJČIĆ 1982: 17.

153. Kovnice Siscije i Sirmija bile su izuzetno važne. U to su vrijeme intenzivno kovale novac raznih careva, a sirovina se pribavljala iz bosanskih rudokopa. GIGANTE 1944 a: 7-22; MATEJČIĆ 1968: 28; VRBANović 1981: 189-190; MATEJČIĆ 1982: 17; HOTI 1992: 147-152.

154. Ovi potonji datiraju se u 1. i 3. stoljeće, te tako ukazuju da je na tome mjestu kroz stoljetni vremenski raspon postojalo gradsko naselje. FABER-MATEJČIĆ 1969: 319-320; MATEJČIĆ 1969 a: 2-3; MATEJČIĆ 1988 b: 61.

155. FABER 1965: 48-53; FABER 1976: 227-244.

156. DEPOLI 1925: 25.

157. Zgrada poglavarstva grada Rijeke, kao i gradski toranj, nalaze se izravno na Korzu uz njegovu sjevernu stranu pružanja. Istraživanja R. Gigantea odvijala su se između ta dva objekta, kada je u zgradi bila gradska štedionica. MATEJČIĆ 1969 a: 3; MATEJČIĆ 1982: 18.

ma (keramika, staklo, tegule), treba istaknuti nalaz poklopca urne, kao i nalaz bočne strane sarkofaga koji je bio uzidan u susjednu zgradu. Tako su potvrdili dataciju 4. stoljeća.

Kada su prilikom rušenja susjedne kuće, 1971. godine, za izradu temelja buduće robne kuće "Korzoz", nastavljena istraživanja u istom smjeru, mogao se pratiti u istom pravcu samo unutrašnji bedem (debljine 1,80 m), dok vanjskome, sa strane Korza, nije bilo traga, jednako kao ni arheološkim nalazima.<sup>158</sup>

Idući prema istočnijem dijelu gradske jezgre, u prvim desetljećima ovog stoljeća, u Ulici A. Starčevića (bivša Ulica J. Kraša) iznova su pronađeni dijelovi bedema. Potom su evidentirani i pri gradnji zgrade "Brodmaterijala" 1955. godine,<sup>159</sup> kao i pri ponovnim istraživanjima u produžetku navedene



Slika 1. Dio strukture bedema ispod zgrade "Brodmaterijala" u današnjoj Starčevićevoj ulici. Fototeka arheološkog odjela Pomorskog i povijesnog muzeja Hrvatskog primorja, Rijeka 1970.

ulice 1969. godine. Vanjska i unutrašnja strana bedema bila je načinjena od obrađenog uslojenog kamena (slika 1.). U pravilnim redovima bio je vezan vapnenom žbukom, vrlo dobre očuvanosti od 26,5 m, a širine 1,80 do 2 m.<sup>160</sup> Međuprostor ovog odjeljka bedema sadržavao je nabacano kamenje, ulomke amfora i opeka. Struktura zida odgovarala je nalazima zidina na Korzu. Takvo pružanje bedema upućuje na zaključak da je u 4. stoljeću bedemima bio opasan i predio najistočnijeg dijela grada, odnosno da je obuhvaćao prostor oko Zborne crkve.<sup>161</sup>

158. MATEJČIĆ 1977: 1-6; MATEJČIĆ 1982: 18.

159. Starčevićeva ulica blago zakreće prema istočnom rubnom dijelu Staroga grada, pružajući se kao produžetak na šetalistu Korzo, prema Mrtvom kanalu.

160. MATEJČIĆ 1988 b: 62; NOVAK 1995 b: 414.

161. MATEJČIĆ 1982: 18.

Na području koje se pruža uz sjeverni rub rimskih obrambenih bedema, nije evidentirano postojanje antičke ili srednjovjekovne arhitekture, pa takvi sterilni prostori anticipiraju činjenicu da je u 4. stoljeću opasano prostranije područje gradske jezgre.<sup>162</sup>

Godine 1970. opet su provedena istraživanja u samome gradu, pa su se na lokaciji "Rov"<sup>163</sup> ponovno ustanovili tarsatički gradski bedemi, s primjenom kasetiranih pojačanja zidova. Tehnika gradnje temelji se na upotrebi vapnene žbuke u koju je bio nabacivan neobrađeni kamen, ulomci amfora i opeka. Temelji zida bili su ukopani u sterilne slojeve pijeska i šljunka. Širina zida na cijelom potezu iznosi 2,35 m.<sup>164</sup>

U Supilovoj ulici,<sup>165</sup> u krajnje zapadnom predjelu antičke gradske jezgre, nađene su također rimske supstrukcije. Među nalazima isticao se novac rimskih careva, od Augusta do Valentinijana I, odnosno od 1. do 4. stoljeća. Zidovi koji su nađeni uz južnu bočnu stranu crkve Sv. Jeronima,<sup>166</sup> strukturom su slični bedemima na Korzu.<sup>167</sup> Najnovija zaštitna arheološka istraživanja, provedena 1996. i 1997. godine u ovoj ulici, zabilježila su ostatke zida okomito položenog na bedem i okomito povezanog sa živom stijenom. Struktura zida izvedena je od grubo obrađenog kamena, što bi moglo značiti da su to poprečna bedemska ojačanja, po principu kasetiranih pregrada, kakva su potvrđena i na potezu Korza.<sup>168</sup> Iako je riječ samo o jednome malom segmentu okomitog zida, uočljivo je da se i u ovom slučaju može pratiti dosljedan graditeljski način izgradnje gradskog bedema, premda kraći vremenski raspon upućuje na nužne razloge njegova nastanka.<sup>169</sup>

Na povišenju Kalvarija<sup>170</sup> sačuvali su se ostaci rimske fortifikacije, u literaturi poznati kao "Liburnijski limes". *Murus antiquissimus*, *Vallo romano* ili prastari zid, kako je često nazivan, pobuđivao je zanimanje istraživača još od 17. stoljeća. Nije to bila državna ili međašna granica, nego obrambeni zid, koji je imao funkciju presijecanja i blokiranja položaja od Rijeke do Prezida u Gorskom kotaru. Tu su bili lako prohodni prijelazi i preko njih se mogao očekivati neprijatelj. Kako je sveukupna dužina zida iznosila 30 km, može se podijeliti u tri zasebna sektora. Prvi sektor od Rijeke do Gornjeg Jelenja iznosio je 3,6 km, drugi od Studene do Trstenika 6 km, a treći sektor, od Trstenika do Požarišća iznosio je također 6 km. Ovako postavljene zapreke služile su istom cilju, tj. da barbare zaustave na prodiranju prema Italiji.<sup>171</sup> U urbanom području nisu nađeni tragovi takve gradnje, iako je u arhivskim dokumentima zabilježeno da se zid pružao od mora prema sjevernim usponima. Ako oni i postoje, onda bi mogli biti sačuvani jedino ispod Isusovačkog kolegija, koji je istovremeno mogao biti i dio gradske fortifikacije. Tu su se nalazila sjeverna vrata na koja se nadovezivao obrambeni bedem.<sup>172</sup>

162. MATEJČIĆ 1982: 18; MATEJČIĆ 1985: 4-5; MATEJČIĆ 1988 b: 62; NOVAK 1995 b: 393.

163. Lokalitet "Rov" nalazi se u istočnom dijelu gradske jezgre. Riječ je također o današnjoj Starčevićевой ulici, bivšoj ulici J. Kraša.

164. MATEJČIĆ 1970: 2.

165. Supilova ulica danas se nalazi u samom središtu grada, pruža se u pravcu sjever-jug i silazi na Korzo.

166. Crkva Sv. Jeronima smještena je također u zapadnom dijelu gradske jezgre, s unutrašnje strane Korza, na Trgu Riječke rezolucije. Istraživanja su provedena 1927. godine, a rezultirala su nalazima zida sličnog bedemu, natpisom posvećenom epihorskom božanstvu Sentoni, te nadgrobnom stelom s uklesanom dvosjeklom sjekrom. GIGANTE 1928: 68; MATEJČIĆ 1964: 5; MATEJČIĆ 1982: 17.

167. MATEJČIĆ 1988 b: 62; NOVAK 1995 b: 391.

168. Istraživanja su izvedena pod nadzorom konzervatorskog odjela Ministarstva kulture, Uprave za zaštitu kulturne baštine iz Rijeke i N. Novaka. NOVAK 1997: 2.

169. U razdoblje kraja 4. i početka 5. stoljeća datiraju se prvi snažnji naleti germanskih naroda, a jedna od najvećih opasnosti prijetila je od vizigotskog pohoda na Rim. Zbog toga je bilo nužno u što kraćem vremenu sprovesti fizički što izdržljivije fortificiranje, pri čemu se estetska komponenta, opravdano, često zanemarivala.

170. Kalvarija se nalazi na prostoru današnjega gradskog naselja Kozala II i pruža se sve do Sv. Katarine. Nađeni, tj. vidljivi dijelovi zidina, kao "fenomenalna gradnja", uvjetovali su nastajanje termina kalvarijski Limes ili "Liburnijski limes". U arhivskim dokumentima taj se dio zida naziva "Vojak".

171. MATEJČIĆ 1968: 30; MATEJČIĆ 1971: 57-62; MATEJČIĆ 1982: 21, 23; MATEJČIĆ 1988 a: 3; MARGETIĆ 1994: 31; NOVAK 1994: 179; BITELLI 1999: 32.

172. Isusovački kolegij nalazio se nadomak crkve Sv. Vida sa sjeverne strane. DEGRASSI 1942: 194; MATEJČIĆ 1968: 30-31; FABER- MATEJČIĆ 1969: 318; MATEJČIĆ 1971: 55; MATEJČIĆ 1977: 1-5; MATEJČIĆ 1988 b: 64.

Smjer njegova pružanja počinje od sjevernih gradskih vrata kod Sv. Vida, a sa sigurnošću se može pratiti na usponu Kalvarija (bivši uspon M. Buonarotti), Goljaku (naselje Kozala II), u Ulici O. Valića, te na Katarini.<sup>173</sup> Na određenim pogodnim odstupanjima nalazile su se kule-osmatračnice čije postojanje je ustanovljeno na usponu Kalvarija, Kozali i pored Ulice O. Valića.<sup>174</sup> S njih se pružao izuzetan pogled na riječke gradine, gotovo cijeli Kvarner, odnosno na sve bitne strateške punktove. Dio ovog riječkog "limesa" konzerviran je 1937. godine, upravo na lokalitetu Kalvarija, a postupak je posebno izdvojen, (slika 2), budući da je konzervacija sprovedena u prijelaznom međuratnom razdoblju.



Slika 2. Konzervirani dio trase riječkog "limesa" na Sv. Katarini. Vidljiv je početak zida, unutrašnja strana i povišeni vanjski plašt. Fototeka arheološkog odjela Pomorskog i povijesnog muzeja Hrvatskog primorja, Rijeka 1970.

173. To su pozicije, danjašnje ulice, koje se nalaze na točno određenim razmacima usponom sve do Kalvarije. To ujedno znači da se zid nije kontinuirano pružao, nego se savijao oko prelaza u planinskim klancima.

174. MATEJČIĆ 1971: 55-57; MATEJČIĆ 1982: 21; MATEJČIĆ 1988 a: 32; MARGETIĆ 1994: 31.

Struktura zida potpuno odgovara strukturi antičkog bedema otkrivenog na Korzu, u gradskoj jezgri. Temelji zida rađeni su izravno na živoj stijeni. Poput bedema, koji su opasavali grad, imao je dva lica načinjena u tehnici *opus incertum*, i unutrašnjost ispunjenu otpadnim građevinskim materijalom. Širina zida varira od 1,60 do 1,80 m, a visina od 1,50 do 2 m, iako na Goljaku, na jednome mjestu doseže i visinu od 2,80 m.<sup>175</sup> Ostaci ovih tarsatičkih zidova dio su Alpske klauzure iz 4. stoljeća, koja počinje ili završava na njezinoj najjužnijoj utvrdi—Tarsatiki.

Otkriće rimskih zidova, precizno datiranih, pokazuje da se gradska jezgra utvrđuje u 4. stoljeću. Pomoću njih odredio se i mogući gradski perimetar. Svakako da ovakvi fortifikacijski objekti idu u prilog kontinuiranom naseljavanju grada, kao i činjenici da se srednjovjekovni zidovi Staroga grada nadograđuju na starije rimske. Ako se promatra gradska jezgra u odnosu na položaj, lako se daju odrediti granice pomoću prirodnih zadosti kojima se naselje prilagodilo. Prema tomu, južnu granicu grada obilježavao bi rub morske obale, istočnu ušće Rječine, sjevernu je granicu grada određivao teren, tj. strmo zaleđe prema povišenju Kalvariji, dok je jugozapadnu granicu obilježavala sama prometnica koja je iz Tergeste vodila za Tarsatiku i dalje za Seniju, odnosno nekropola koja je bila smještena tik uz nju.<sup>176</sup>

#### UNUTAR GRADSKOG BEDEMA

Unutar gradskih bedema obrađuju se urbanističko arhitektonska rješenja pojedinih objekata, koji su dokumentirani arheološkim istraživanjima. Samim time omogućena je znanstvena interpretacija bilo

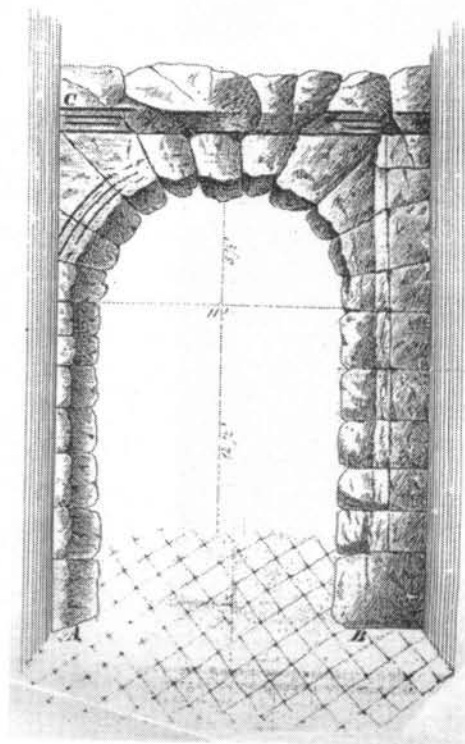

Slika 3. Skica rimskog luka, prema Fichtlu 1807.



Rimski luk kao ulaz u principij.  
(Fotografija M.B.)

175. MATEJČIĆ 1969 b: 25-38; MATEJČIĆ 1971: 55-57; MATEJČIĆ 1977: 4-5.

176. FABER-MATEJČIĆ 1969: 318; MATEJČIĆ 1982: 31.

strukturalna, funkcionalna ili vremenska. Arhitektonske koncepcije i završne dekorativne obrade pojedinih građevina pridonijele su razlučivanju kao i datiranju faza tijekom kojih se odvijala urbanizacija antičke Tarsatike.

## B. RIMSKI LUK

Rimski luk dio je kasnoantičke građevine, koji je, unatoč brojnim promjenama i gradnji okolne arhitekture, zadržao svoj prvotni oblik i monumentalnost. Izgrađen je od djelomično obrađenog kamena bez veziva, visine 4,50 m, a promjera luka 2,75 m (slika 3). Kao takav, luk je bio u središtu pozornosti raznih profila znanstvenika još od kraja 17. i početka 18. stoljeća. Naglasiti treba rezultate dvojice znanstvenika, čije su interpretacije bile najbliže današnjim.

L. G. Cimiotti je dvadesetih godina ovoga stoljeća pretpostavio da je riječ o ulaznim vratima kastruma, a dvadeset godina nakon njega, G. Depoli je postavio tezu o mogućem kontinuiranom utvrđenju grada kao vojnog logora, još iz doba Carstva.<sup>177</sup> Danas, ovakvo stajalište više nije prihvatljivo, ali



Slika 4. Sačuvani dio perimetralnog zida principije na lokaciji Trg pod kaštelom. Arheološka topografija Rijeke i okolice, materijali znanstvenog skupa HAD-a 2000.

177. CIMIOTTI 1913: 163-177; BENUSSI 1921: 145-188; DEPOLI 1925: 27-28. I Cimiotti i Depoli izvještavali su šire europske znanstvene krugove o svojim rezultatima, koji su se poklapali s istraživanjima na prostoru Julijskih Alpa. U

časopisu *Fiume Rivista* (koji su izlazili u Rijeci 1925. i 1944. godine) to isto su činili u svezi s pravodobnim informiranjem svojih sugrađana.

u ondašnjem kontekstu istraživanja klauzure uočila se povezanost obrambene konstrukcije s izuzetno utvrđenim riječkim Starim gradom kao njegovim sastavnim dijelom.<sup>178</sup>

Rijeka je, kao većina naših priobalnih gradova<sup>179</sup> ili vojnih logora,<sup>180</sup> imala i svoje pretpovijesno protourbano naselje. Ono se, dolaskom novih društvenih i kulturnih elemenata, lako moglo preoblikovati, prenamjeniti i primjeniti suvremenijim idejama i kriterijima kakve je pretpostavljao klasičan grad rimskog svijeta, iako su se pritom, poštovale stare nasljeđene tradicije. Arheološka istraživanja u Starom gradu posljednjih nekoliko desetljeća, ne izostavljajući preteče, uistinu su omogućila da se o problematiki riječke urbanistike raspravlja s više argumenata.

Ponajprije, bedemima se potvrdilo postojanje utvrđenog kastruma, odnosno pokazala se njihova međusobna povezanost i nedjeljivost. U središtu kastruma nalazilo se vojno zapovjedništvo ili *Principia*.<sup>181</sup> Vojno zapovjedništvo arhitektonski je bilo organizirano kao zasebna urbana cjelina. Budući da je Tarsatika u kasnoj antici predstavljala kastrum u sistemu Alpske klauzure, tj. njezinu najizloženiju južnu



Slika 5. Sačuvani dio zida principije Alpske kaluzure ispred crkve Sv. Sebastijana i Fabijana. (Fotografija M.B.)

178. MATEJČIĆ 1982: 18; NOVAK 1995 b: 411; NOVAK 1999: 5.

179. WILKES 1969: 285; SUIĆ 1976: 72-77, 81, 135-139; MATEJČIĆ 1982: 30-31; BATOVIĆ 1987: 354; RENDIĆ-MIOČEVIĆ 1989: 441-447; MILIĆ 1994: 19, 190-192; MATIJAŠIĆ 1998: 50-51; STARAC 2000: 10-11.

180. SANADER 1998: 75-84.

181. Svi kastrumi bili su posebno organizirani i ciljano planirani vojni objekti za smještaj legija. Kako je pravilno or-

ganiziran perimetar i unutrašnje preraspodijeljen prostor po sistemu kastrametacije, iz njih se razvijaju mnogi danas poznati gradovi, npr. Emona. U središtu se nalazilo vojno zapovjedništvo, principija, s pripadajućim ortogonalnim sistemom prometnica *via preatoria* i *via principalis*, pa je njihova arhitektonska koncepcija uvelike odgovarala urbanističkoj. Stoga se kod brojnih autora može naći tumačenje, prema kojem *urbs quadrata* nastaje iz vojnog logora. DEGRASSI 1954: 109-113; SUIĆ 1976: 92-93, 139, 235; SUIĆ 1981: 186; ŠAŠEL 1992: 565-567, 571-574; MILIĆ 1994: 184-185.

točku, <sup>182</sup> posjedovala je i sjedište vojnog zapovjedništva za cijeli njezin južni odjeljak. Oblikom pravilnog kvadrata, prostiralo se na površini 45x45 m (2025 m<sup>2</sup>), okruženog čvrstim bedemom.<sup>183</sup> Bedem je izgrađen od pravilno obrađenog kamena sa slojevima opeke, odnosno tehnikom *opus mixtum*. U unutrašnjem prostoru principije postoje naznake koje upućuju na prostornu preraspodjelu. Prilikom istraživanja 1981. godine u jugoistočnom dijelu kao i u jugozapadnom, odnosno istočno i zapadno od rimskog luka, ustanovljeno je postojanje kasnoantičkih zidova koji su bili integralni dio tog vojnog objekta.<sup>184</sup>

Naime, kada su 1995. godine obavljena zaštitna arheološka istraživanja na lokaciji Trg pod kaštelom u Starom gradu, otkriveno je oko 100 m<sup>2</sup> lica kasnoantičkih zidova. Građeni su također tehnikom *opus mixtum* do visine od 2,5 m, a potvrdili su pretpostavku o postojanju sjeverozapadnog kuta principije (slika 4). Određuju je unutrašnji zapadni i poprečni zid, te vanjski sjeverni zid prema navedenom Trgu. Zapadni zid uspoređan je s antičkim zidovima (imali su visinu čak do 5 m) koji se prostiru pod začeljem crkve Sv. Fabijana i Sebastijana<sup>185</sup> i teku sve do linije koju poprečno određuju Stara vrata (slika 5). Prema tomu, Stara vrata su bila monumentalni ulaz u jedan takav složeni vojni objekt. Tako je obilježen i zapadni perimetar utvrde.<sup>186</sup> A. Degrassi smatra da su vrata mogla biti podignuta u vrijeme dekadencije, malo ranije od reinfortifikacije gradskih zidina. Istaknuti su ostaci još jednog kasnoantičkog zida koji je uspoređan sa zapadnim perimetralnim zidom, a udaljen je od njega 2 m. Sjeverni zid određuje začelje, a pružajući se prema istoku, određuje sjeverni perimetar principije.

U unutrašnjem prostoru uočen je još jedan kasnoantički zid, koji je paralelan sa zapadnim perimetralnim zidom i udaljen od njega oko 2 m, a na svom krajnjem sjevernom dijelu spaja se sa sjevernim perimetralnim zidom principije. Poput analogija iz drugih antičkih kastruma, možda je na tom dijelu moguće određivanje *latrina*, odnosno sanitarnih čvorova.<sup>187</sup> Osim tih zidova, otkriven je i prvi sačuvani, unutrašnji poprečni zid dijela kasnoantičkog kompleksa. Nalazi se na povišenom podiju sjevernog tlocrta principije. Budući da je istraživan na većim visinama, od visokog prizemlja do drugog kata, uvidjela se karakteristična tehnika zidanja s primjenom antičke opeke, *opus mixtum*. Redovi opeke, paralelno su se protezali po udubljenim ploham zida, naznačavajući postojanje niše, koja je po obliku i dimenzijama bila nalik vratima.<sup>188</sup> Svaki kastrum kao fortifikacijski objekt imao je vojni trg ili forum principije. Tarsatički forum najvjerojatnije se nalazio na lokaciji nešto sjevernije od rimskog luka, gdje je uočeno popločenje masivnim kamenim pločama.<sup>189</sup>

Unutar perimetralnih zidova principije stoljetno traje proces dograđivanja, izgrađivanja ili promjena javnih gradskih građevina, osobito od 18. do 20. stoljeća, kako je to dobro poznato i kod Dioklecijanove palače.<sup>190</sup> Stoga je riječka principija arheološki spomenik visoke kategorije i dio svjetske kulturne baštine.

### C. GRADSKO KUPALIŠTE ( TERMALNI SKLOP )

Potkraj šezdesetih godina 20. stoljeća, 1967. i 1968. godine, nasuprot južnom pročelju Zborne crkve, prilikom kopanja temelja za današnju zgradu "Croatia Records", nađen je arhitektonski sklop

182. MATEJČIĆ 1968: 28-29; ŠAŠEL 1992: 386-387, 574; NOVAK 1995 b: 413.

183. NOVAK 1995 b: 410-413; NOVAK 24. 12. 1998: 28.

184. NOVAK 1995 b: 395.

185. Crkva Sv. Fabijana i Sebastijana nalazi se u Ulici M. Marulića, a svojim se začeljem naslanja na zapadni perimetralni zid principije. MATEJČIĆ 1982: 18.

186. NOVAK 1995 a: 1-2. Zahvati su se poduzimali prilikom uklanjanja ruševne zgrade bez kulturno-povijesne vrijednosti. Ispod njenog posljednjeg sloja evidentirani su ovi kasnoantički zidovi.

187. Latrine se gotovo u svim rimskim objektima nalaze u sjevernim tlocrtnim prostorima i na povišenijem položaju zbog lakše odvodnje i higijene. NOVAK 1995 a: 2.

188. NOVAK 1995 a: 3.

189. SUIĆ 1976: 93, 238; NOVAK 1999: 7.



antičkih zidova koji se isticao izuzetno dobro sačuvanim hipokaustom većih dimenzija. Bio je to jedan od atraktivnijih ostataka antičke arhitekture na prostoru riječkog Starog grada, a pri samom otkriću obilježen je pravom senzacijom. Riječ je o termalnom sklopu, a položaj na tome mjestu odredila je blizina izvorne vode – Lešnjak,<sup>191</sup> i naravno, prikladan položaj u neposrednoj blizini luke na ušću Rječine.

Tijekom istraživanja dokumentirano je postojanje tri prostorije i dviju građevinskih faza; 1967. godine otkriven je pod mlade, a 1968. godine, nakon što se probio kontrolni profil poda, ustanovljena je i starija, tj. prva faza izgradnje ovog objekta. On pokazuje solidnu gradnju najvjerojatnije iz vremena Flavijevaca, jer je poznato da je vladavina Vespazijana, Tita i Domicijana u svim provincijama bila obilježena velikim građevinskim aktivnostima.<sup>192</sup> Analogno, u to se vrijeme datiraju i prve faze velikih gradnji u Sisku, Varaždinskim Toplicama, Ljubljani, itd.<sup>193</sup> Svi objekti rađeni su prema istoj razrađenoj shemi građevina higijensko-rekreativnog karaktera, čiji je arhitektonski sklop određen kanonima. Terme su bile orijentacije sjeveroistok-jugozapad, točnije u smjeru prema katedrali (otklon od sjevera iznosi: 62 stupnja prema istoku), većih dimenzija (širina zgrade iznosi 15,33 m), s pripadajućim predvorjem, gar-

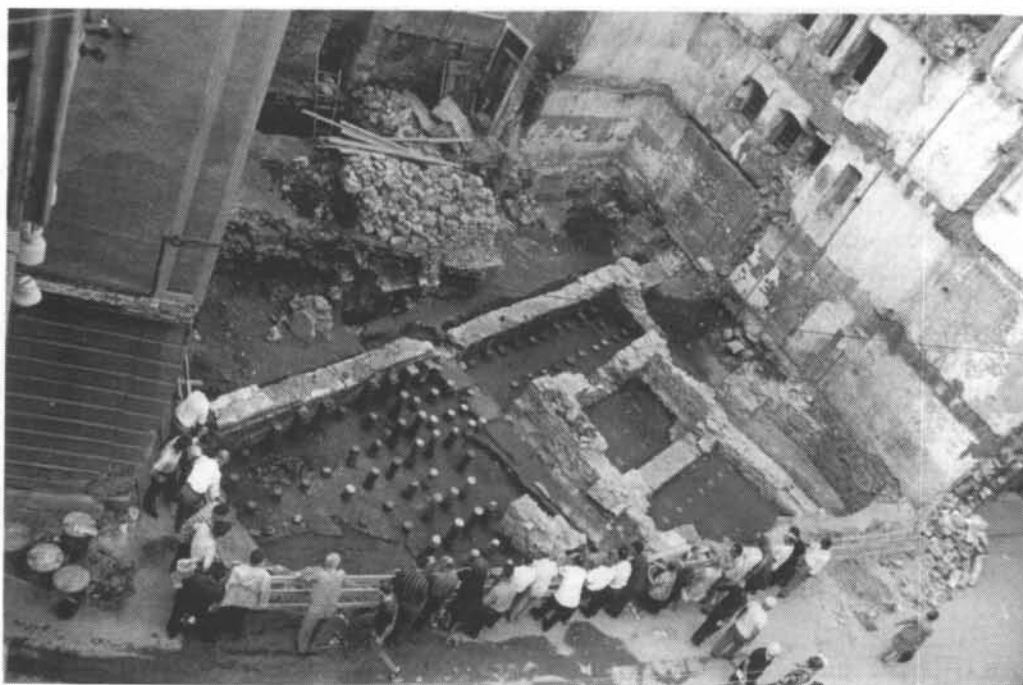

Slika 6. Termalni sklop s hipokaustarnim prostorijama. Fototeka arheološkog odjela Pomorskog i povijesnog muzeja Hrvatskog primorja Rijeka, 1967.

190. MÓCSY 1974: 302-307; SUIĆ 1976: 141, 238-239; WARD-PERKINS 1981: 454-459; MARASOVIĆ-MARASOVIĆ 1994: 17-21, 57; NOVAK 24. 12. 1998: 28. Lambesis i Tingad tlocrtno su gotovo pravilnog četverokuta, a sličnu tlocrtnu osnovicu pokazuju i Trier, Fenekpuszta i Gamzigrad.

191. Potok Lešnjak prolazio je uz rubni dio crkve i susjedne zgrade, a uvođenjem vodovodne mreže u 19. stoljeću je presvođen.

192. Nakon Neronove smrti i građanskog rata, na prijestolje dolazi dinastija Flavijevaca. Za njihova je reformistička vladanja i arhitektura dobila prioritarnu vrijednost i stvarnu

primjenu, bilo da je riječ o novogradnjama ili o adaptacijama, od samog Rima pa preko cijeloga Carstva. MATEJČIĆ 1968: 27-31; FABER 1973: 133-157; WARD-PERKINS 1981: 63-95; MATEJČIĆ 1982: 21; MATEJČIĆ 1988 a: 24-25; ZANINOVIĆ 1993: 54-56; MILIĆ 1994: 198; NOVAK 1995 b: 394; ZANINOVIĆ 1996: 59-62; NOVAK 1999: 10.

193. GORENC-VIKIĆ 1963: 113-116; FABER 1973: 139-143; MÓCSY 1974: 113; VRBANOVIĆ 1981: 187-200; ZANINOVIĆ 1981: 203; HOTI 1992: 143-144; ŠAŠEL 1992: 565-566; NEMETH-ERLICH 1997: 73-78; ROSADA 1997: 68-69; NEMETH-ERLICH 1999: 68, 72-73.

derobom (*apodyterium*), bazenom s toplom vodom (*caldarium*), bazenom s hladnom vodom (*frigidarium*), prostorijom s toplim zrakom (*tepidarium*) te prostorijama za znojenje i masažu. Prostorno su se simetrično pružale u longitudinalnom smjeru, srodno salonitanskim ili jaderskim termama.<sup>194</sup>

Terme u provinciji su u prvim fazama gradnje imale bazen sa isturenim polukružnim završetkom (*exedra*) i odvodni kanal (*cloaca*), ali nisu imale šuplji pod za zagrijavanje.<sup>195</sup> Takve su bile i prve riječke terme s kraja 1. ili početka 2. stoljeća, izgrađene tehnikom *opus cementicium*. U jugoistočnom dijelu iskopa nalazio se sačuvani dio ekседre, koja je u polukružnom dijelu orijentirana prema istoku, a bila je dio manjeg bazena. Kloaka je omogućavala da se vode odljevaju u obližnju luku. One su prema istraživanjima i dokumentaciji vjerojatno potkraj 3. ili početkom 4. stoljeća porušene do temelja.

Tada je podignuto modernije i prostranije kupalište, rađeno u tehnici *opus mixtum*, pa je na temelju tehnike gradnje i ulomaka "afričkih amfora" datirano u 4. stoljeće (slika 6). Tako je na istom arhitektonskom objektu razlučena primarna i sekundarna građevinska faza gradnje. Na nekim mjestima arhitektura je očuvana do 1 m visine. Južni perimetralni zid pruža se u smjeru sjz-ji u dužini od 15 m i širini 0,77 m koja se vezuje na otkopane prostorije. Građen je od opeke vezane grubom, bijelosivom žbukom, a na gornjem redu zida nalazi se trokutasta opeka koja se pronalazi dosta rijetko. Takav format opeke javlja se u Italiji u 1. stoljeću, te kasnije nestaje iz upotrebe. Prvi zapadni, ujedno perimetralni zid dužine je 9,5 i širine 0,77 m. Drugi unutrašnji zid, koji dijeli navedene dvije hipokaustarne prostorije, dužine je 7,5 m, a širine 0,74 m, u kome su kanali za prolaz toplog zraka. Istočni, odnosno treći posljednji zid, dužine je 5, a širine 0,77 m, ali je i dodatno zidno ojačan u širini od 0,25 m, pa mu cjelokupna zidna širina iznosi 1 m. Zidno pojačanje vjerojatno je naknadna dogradnja izgrađena također tehnikom *opus mixtum*. Takva tehnika nije samo karakteristična za gradnju kasne antike, već se u Italiji upotrebljava od polovine 1. stoljeća pa do kraja 2. stoljeća, a uvodi se radi bolje čvrstoće zida. Svi zidovi su presvučeni s vanjske i unutrašnje strane slojem debele, kvalitetne žbuke načinjene u dva sloja. Nove su terme imale šuplji pod (*hypokaust*), koji se zagrijavao posebnim pećima (*praefurnium*) u podrumskoj prostoriji (slika 6). Iz hipokausta je, s visokim suspenzurama, topli zrak strujao okomito uza zidove kroz posebne šuplje opeke (*tubuli*). Tubulatura je karakteristična za treću fazu gradnje hipokaustarnih objekata, pa potvrđuju dataci-ju od kraja 3. i početka 4. stoljeća. Cjelokupna takva konstrukcija bila je sačuvana na južnom dijelu lokaliteta, a analogije s hipokaustarnim objektima ili prostorijama nalazimo gotovo u svim gradovima ili većim gospodarskim objektima.<sup>196</sup> Ustanovio se dakle, pod hipokausta, stupići koji drže pod bazena, komad navedenog poda i nekoliko šupljih opeka, (što se vidi i na terenskoj fotografiji, slika 6). Tlocrt cjelokupnog objekta je teško pratiti, jer se veliki dio gradnje nalazi ispod današnje Zborne crkve, pa se na osnovi otkrivene tri, odnosno dvije antičke, prostorije može izvesti približna tlocrtna rekonstrukcija. Dvije su prostorije imale vidljive stupiće, bilo u cijelosti očuvane ili naznačene samo u svojim bazama (slika 7). Stupići, visine 0,75 m, sastojali su se od okruglih opeka sa slojem smeđe žbuke od drobljene opeke. Postavljeni su bili na četvrtastu opeku, plintu, koja se nalazila i na vrhu stupića i koja je bila spojena s drugom, istom takvom opekam, ali sa susjednog reda stupića. Ona je bila podloga velikoj plinti, koja je podržavala podnu konstrukciju. Njih je preslojavao debeli nepropusni podni namaz, izrađen od nekoliko slojeva: podloga od grube žbuke, podloga od finije žbuke, pa sloj fine bijele žbuke, te gornji premaz od ružičaste žbuke, tehnikom *opus signinum*. Upravo na toj gornjoj površini uočeni su tragovi

194. SUIĆ 1976: 165; SUIĆ 1981: 198-200; CAMBI 1991: 17, 20-21; PIPLOVIĆ 1991: 289-303, (izvorno objavljeno u: PIPLOVIĆ 1980: 89-101).

195. Prema modelu Titovih termi iz 1. stoljeća u Rimu, kasnije se u 3. i 4. stoljeću razvijaju terme tzv. Carskog tipa, koje su bile mnogo veće, prostranije i višenamjenske, kao npr. terme Sv. Barbara u Trieru. GORENC-VIKIĆ 1963: 114; MATEJČIĆ 1968: 27-31; WARD-PERKINS 1981: 72-73, 415-

439, 442; MATEJČIĆ 1982: 21; MATEJČIĆ 1988 a: 25; MILIĆ 1994: 243.

196. Najbližu paralela za takav tip objekta je na Krku, u Puli, u palači uvala Verige na Brijunima, itd. MATEJČIĆ 1968: 29-30; FABER 1973: 139-143; SUIĆ 1976: 166, 216; SUIĆ 1981: 199; MATEJČIĆ 1982: 21; BEGOVIĆ-DVORŽAK 1997: 85-96; MATIJAŠIĆ 1998: 115-121.



Slika 7. Hipokaust, detalj. Fototeka arheološkog odjela Pomorskog i povijesnog muzeja Hrvatskog primorja, Rijeka 1967.

gorenja, pa se ložište moralo nalaziti u blizini.<sup>197</sup> Njega je vjerojatno preslojavala završna podna obrada u vidu podnog mozaika od kojeg nije gotovo ništa sačuvano. Kutovi prostorija bili su dobro zaglađeni i zaobljeni radi lakše i bolje cirkulacije toplog zraka. Te su dvije prostorije vjerojatno bile bazeni i prostorija s toplim zrakom. Bazen se opskrbljivao vodom iz potoka Lešnjaka, koji je iskorištavan sve do 19. stoljeća, a još je u antici otežavao izgradnju. Tehnički, ovaj rad bio je izuzetne građevinske kvalitete, ali zbog velike količine podzemnih voda nije se mogao konzervirati u podrumskim prostorijama novogradnje, pa je vjerojatno i zauvijek izgubljen.<sup>198</sup>

Isitna je da su se graditelji pridržavali rimskih kanona; međutim, poznata je i njihova sposobnost prilagodbe kako terenu, tako i određenom podneblju. Zbog toga su temelji za taj objekt izgrađeni po sistemu gradnje na naplavnim, aluvijalnim zemljištima,<sup>199</sup> a hipokaust je nešto viši kako bi se voda za hladnih zimskih mjeseci mogla što bolje zagrijati. Svakako, nije isključena njihova povezanost s kastrumom, kako je poznato i kod ostalih primjera, kada je Tarsatika ulazila u obrambeni sistem klauzure, pa je tako služila u higijenske svrhe brojnim vojnim posadama.<sup>200</sup> Nema sumnje da je ovim objektom prikazan i vrlo visoki životni standard tarsatičkih građana, u skladu s arhitektonskom koncepcijom ili civilizacijskim dostignućima antičke arhitekture.

197. FABER 1967: 1-4.

198. MATEJČIĆ 1968: 29; MATEJČIĆ 1988 a: 25; NOVAK 1995 b: 414-415.

199. Kasetirani postupak od drvene konstrukcije zapun-

jene različitim građevinskim materijalom, jer je živac tek na 15 metara dubine. MATEJČIĆ 1968: 29.

200. FABER 1967: 1-4; MATEJČIĆ 1968: 27-31; MATEJČIĆ 1988 a: 25.

Nakon 4. stoljeća sa sve intenzivnijom kristijanizacijom terme zbog beskorisnosti i škodljivosti prestaju biti korištene. Tarsatički je kupališni objekt, odnosno samo jedan njegov dio, najvjerojatnije u 5. ili 6. stoljeću preuređen u ranokršćanski kulturni prostor, i to u dijelu palestre.<sup>201</sup> Pa i na središnjem dijelu iskopa pojavljuju se temelji neke mlađe građevine koja nije poštivala raniji tlocrt. Točnije to su ostaci treće istražene prostorije. Slične primjere nalazimo u Krku, Sisku, Saloni (basilica Iuxta portum), Zadru, kod Varaždinskih Toplica, kao i u nizu drugih poznatih svjetskih sakralnih objekata.<sup>202</sup>

#### D. GRADSKE KUĆE

Tarsatika je bila planski organiziran rimski grad, koji je imao svoj ortogonalni sistem unutrašnjih komunikacija, prostornu organizaciju karda i dekumana, sporednih ulica koje su, presijecajući se, stvarale gradske četvrti –*insulae*. One su bile kvadratne osnove, jednako brojnim, poznatim po rimskom principu, projektiranim gradovima. Takve inzule pristupačne i u komunikaciji sa sve četiri ulice omogućavale su lakše i funkcionalnije prometno povezivanje, tretiranje prostora i izgradnje. Unutar četvrti nalazilo se po nekoliko stambenih zgrada s atrijem –*domus*.<sup>203</sup> Ovaj tip građevine je, kao najopćenitiji tip stambene arhitekture rimskoga vremena, bio zastupljen i u Tarsatici. Arhitektonski je cijela urbana struktura grada nadovezana na arhitekturu kakva se nalazi u Istri i sjevernoj Italiji. Radi najjasnijeg pregleda i najtočnijeg ubiciranja istraženih i u ovom radu prezentiranih lokaliteta, oni će biti predstavljani numerički i adresirano, prema današnjem sustavu prometnica. Kako je takav tip arhitekture, zbog posljedice urbanog kontinuiteta, najčešće porušen ili preslojavan, najteže se istražuje i primjereno dokumentira.

**UŽARSKA ULICA** ističe se u prvom planu zahvaljujući svojoj naglašenoj poziciji (prilog 2). Znači glavni antički gradski dekuman u pravcu istok-zapad, težište gradskog sobračaja.<sup>204</sup> Dekuman je zapravo glavna prometnica, usporedna s obalom mora, koja je iz Targeste preko Tarsatike vodila za Seniju. Prema tome, promet je odredio urbanističko prostiranje naselja, a prometnica, postajući integralni dio naselja, dobiva funkciju dekumana.<sup>205</sup> Time su se ostvarila najfunkcionalnija rješenja. Cesta je ujedno bila odlučujuća smjernica koju je pratilo širenje suburbija u smjeru istoka i zapada. Dosadašnja istraživanja dala su naznačiti urbane arhitektonske objekte, koji se gotovo u pravilu prostiru uz sjeverna i južna uža područja dekumana. Objekti se, orijentacijom svojih zidova i ulaznih prostora, usklađeno nadovezuju na prometnicu ili su međusobno paralelni. Plan arheoloških lokaliteta na prosotru Staroga grada u kome su, prema N. Novaku, ucrtane konture bedema, prikazuje i antičke objekte koji su do sada konstatirani.<sup>206</sup>

**OBJEKT 1. NA MLJEKARSKOM TRGU** nalazi se u samom središtu gradske jezgre, s južne strane dekumana. Istraživanja na ovoj lokaciji otkrila su dio arhitekture antičkog objekta. Riječ je o dijelu gradske kuće, s unutrašnjim atrijem i tabernama, pomoću kojih je na ovom mjestu izravno komu-

201. NOVAK: 1993 b: 200-201; NOVAK 1995 b: 415; NOVAK 1999: 11.

202. Tako je npr. jedan polukružni dio Karakalinih termi adaptiran u crkvu Sv. Bernarda, središnja prostorija Dioklecijanovih termi preuređena je u crkvu Santa Maria degli Angeli, Konstantinove terme u Baziliku Novu itd. ILAKOVAC 1962: 234-244; GORENC-VIKIĆ 1963: 115; FABER 1967: 3-4; MATEJČIĆ 1968: 30; FABER 1976: 227-240; SUIĆ 1976: 165-167, 246; WARD-PERKINS 1981: 419-421; SUIĆ 1981: 199-200; NOVAK: 1993 b: 200-201; MATULIĆ 1994: 157; NOVAK 1995 b: 415; NOVAK 1999: 11.

203. Timgad, Lambezis, Aosta, Poreč imaju također kvadratne inzule; SUIĆ 1976: 90-92; SUIĆ 1981: 192-193; MILIĆ 1994: 190-195, 210, 214, 234-237; NOVAK 1995 b: 413-414.

204. FABER-MATEJČIĆ 1969: 317-326; NOVAK 1984: 1.

205. MATEJČIĆ 1968: 28; MATEJČIĆ 1982: 15.

206. Nacrt "Riječki Stari grad" izradila je A. Matešić za Konzervatorski odjel u Rijeci 1999. godine.

nicirala s glavnim dekumanom<sup>207</sup> (prilog 2). U pravcu sjever-jug bila je povezana i bočno, s jednim od karda, a takav primjer stambene arhitekture vrlo je čest i u Zadru.<sup>208</sup> Prva faza njezine izgradnje smješta se u sredinu 1. stoljeća, i kronološki je najstarija. Otkriveni su istočni, zapadni i južni zidovi, a pret-postavljeni sjeverni zid paralelan je s dekumanom. Oni zatvaraju jednu prostoriju. Svi zidovi su izgrađeni na isti način, po sistemu temeljenja objekata na naplavnim, močvarnim i nestabilnim podlogama, korištenjem drvenih kaseti ispunjenih raznim otpadnim građevinskim materijalom.<sup>209</sup> Na južnom dijelu ove prostorije, gdje se južni i zapadni zid spajaju, uočen je kameni prag s udubljenjem za stožer vratnice, koji najvjerojatnije potječe iz sekundarne faze stanovanja.<sup>210</sup> Površinom cijele prostorije ustanovljen je izvorni pod debljine od 0,17 do 0,25 m. Njen gornji sloj je zapravo podloga koja je služila za izradu složenih mozaičkih podova. Nalazi mozaičkih kockica u prostoriji i izvan nje jasno ukazuju na postojanje takvog poda, čija je površina nažalost uništena. U istraženom dijelu pronađen je i pokretni arheološki materijal, ponajviše zastupljen ulomcima amfora, tegula, keramike (*terra sigillata* i *terra nigra*), te ulomcima staklenog posuđa.<sup>211</sup> Na jednom ulomku tegule nalazi se i pečat proizvođača, sa sačuvana dva slova -OL, a restituira se kao *Solonas*. Riječ o figlini iz Emilije (*Regio VIII*), iz okolice Ravene, koja je svoju djelatnost razvila u 1. stoljeću.<sup>212</sup> Tako je potvrđena predložena datacija, a samim importiranim materijalom, vrlo razvijena trgovina. Raspored navedenih kuća očituje pravi *urbs*, prema tumačenju N. Novaka, koji je organiziran sredinom 1. stoljeća u ortogonalnom rasteru.<sup>213</sup> Takvi nalazi izravno ukazuju na postojanje gradskog središta Tarsatike i njen primarni stupanj urbanizacije sredinom 1. stoljeća poslije Krista. Oni se također podudaraju s datiranjem municipaliteta u doba Flavijevaca, koje zastupaju A. Degrassi, L. Margetić i R. Matejčić. Postoji više različitih tumačenja vezanih uz tu problematiku, koji počivaju na izvorima, skromnoj epigrafičkoj, kao i na numizmatičkoj građi, no sigurno je da se ovim potonjim, arheološkim zahvatima uspjelo ostvariti dobre temelje koji će omogućiti potpunije sagledavanje povijesti i procesa urbanizacije grada. Osim tih činjenica, ukazuju nam i kako se odvijao urbani život i kulturni standard društva ili pojedinca koji ga je stvarao i oblikovao.

**OBJEKT 2. U ULICI ANTONIA De RENA** obilježen je također poradi otkrića antičke gradske kuće 1985. godine. Ona se nalazila neposredno uz sjeverni rub dekumana, orijentacije istok-zapad, i uklapala se u pravilan ortogonalni sistem gradskog urbanog područja (prilog 2). Datira se, po svojoj prvoj građevnoj fazi, u 1. stoljeće, poput objekta na lokalitetu Mljekarski trg ili poput zgrada u Zadru.<sup>214</sup>

**OBJEKT 3. U UŽARSKOJ ULICI** smješten je južnije od Katedrale Sv. Vida. Taj položaj znači najzanimljivije mjesto u riječkom antičkom gradu. Sjecište je to karda i dekumana. Zaštitnim istraživanjima u sklopu pripremnih radova za novu građevinu 1998. godine, u istoimenoj ulici BR. 28 i 30, zabilježeno je postojanje antičke reprezentativne zgrade.<sup>215</sup> Njezin položaj bio je orijentiran u pravcu sjever-jug. U južnom dijelu istraženog lokaliteta, zgrada je sadržavala atrij s ophodnim natkrivenim hodnicima, i svoj unutrašnji organizirani prostor. U sjevernom dijelu istog objekta, nalazila se blagovaonica ili svečana kućna soba (*triclinium*)<sup>216</sup> (prilog 2). Pod prostorije bio je raspoređen u dvije spojene površine, veću i

207. Zaštitna istraživanja provodilo je Ministarstvo kulture, Uprava za zaštitu kulturne baštine, Konzervatorski odjel Rijeka 1988., pod vodstvom N. Novaka. NOVAK 1999: 20.

208. ILAKOVAC 1962: 219-246; SUIĆ 1976: 180-181.

209. Takav način gradnje vrlo je čest pri izradi mnogih objekata na našoj obali, ali i šire. SUIĆ 1976: 112.

210. NOVAK 1988: 9.

211. NOVAK 1988: 10.

212. Osobito su brojni i značajni nalazi tegula s takvim proizvodnim pečatom u Istri. MATIJAŠIĆ 1998: 445-446.

213. NOVAK 1995 b: 397, 408; NOVAK 21. 12. 1998: 27.

214. ILAKOVAC 1962: 242-244; SUIĆ 1976: 180-181; NOVAK 1988: 13; NOVAK 1995 b: 396.

215. NOVAK 19. 12. 1998: 19.

216. Obično su tako raskošne gradske kuće, ako nisu bile katnice, imale oko atrija tablinum i kubikule. U primjeru riječke kuće te kuća u Zadru i Dokleji, evidentan je samo triklinij. Na taj se način odvajaju od strogih rimskih principa gradnje, s upotrebom tradicionalnih, vjerojatno autohtonih rješenja. SUIĆ 1976: 180; SUIĆ 1981: 196.

manju, ispunjene mozaikom. Riječ je o višebojnom mozaiku veličine 50 m<sup>2</sup>, izrađenom na velikom pripremnom sloju rudusa. Gotovo potpuno sačuvana širina mozaičkog poda i zid s južne strane određuje širinu prostorije i omogućuje tlocrtnu rekonstrukciju (slika 8).

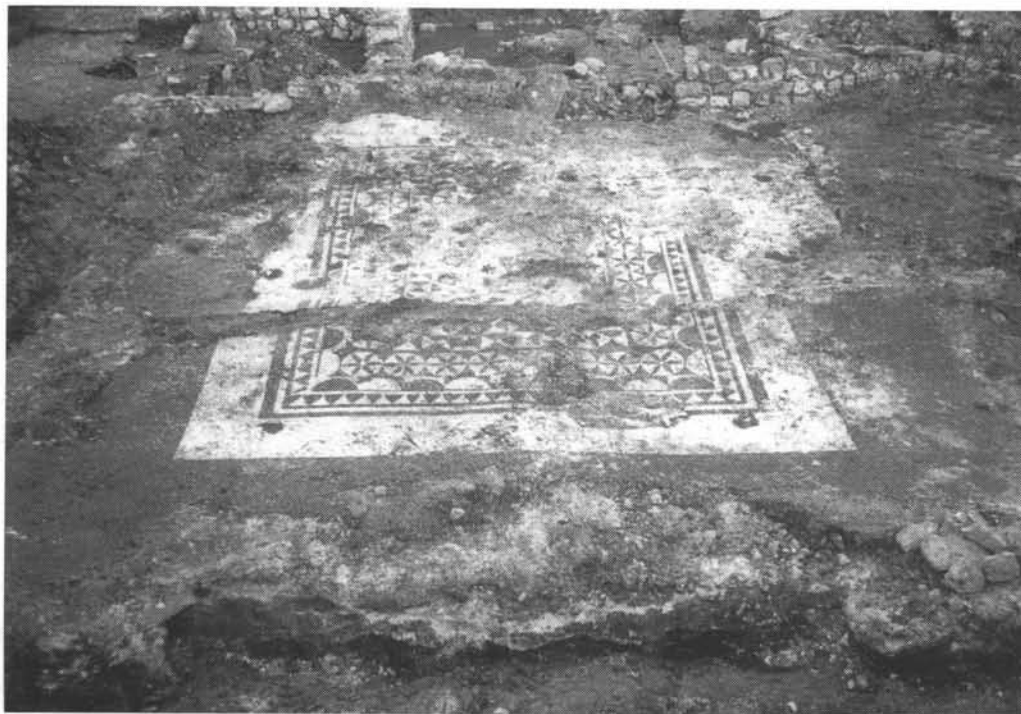

Slika 8. Mozaik triklinija, Užarska ulica br. 28-30. Arheološka topografija Rijeke i okolice, materijali znanstvenog skupa HAD-a 2000.

U središnjem prostoru sadržavao je crne i bijele mozaičke kockice, a crvene u rubnim dijelovima, odnosno bio je izgrađen tzv. tehnikom *opus musivum*. Ukrasni motiv je standardan (slika 8. i 9.). Izveden je, u rubnom ornamentu, širokom bijelom trakom u deset redova mozaičkih kockica, potom dvije tanje trake, crne i bijele, u tri reda kockica, ponovo crnom trakom, ali u dva reda kockica. Zatim slijede tekući trokuti od šest reda mozaičkih kockica naizmjenično crne i bijele boje. Nakon takvog ornamenta slijedi unutrašnja traka od dva reda mozaičkih kockica, pa jednostruka crna traka. Na nju se nadovezuju, s unutrašnje strane naizmjenične crne i bijele girlande. Girlande su izvedene od šest redova kockica, a spajaju se umnoženim šesterostranim rozetama čiji su krakovi, smješteni u bijelu mozaičku kružnicu, načinjeni od dva reda crnih mozaičkih kockica. U središnjem, najvažnijem dijelu, oveći je pravokutnik obrubljen s dva reda crnih kockica, koji je ispunjen pravilnim kvadratima, a oni su izvedeni od četiri spojena trokuta, dva bijele i dva crne boje, stvarajući tako motiv šahovnice. Središnji dijelovi ovakvih mozaika obično sadrže izabrane scene ili alegorije.<sup>217</sup> Kod ovog je primjera upravo središnji prikaz vrlo

217. Najbliže analogije nalazimo kod figuralnog mozaika u Puli, mozaika s geometrijskim i životinjskim motivima iz jedne impozantnije kuće u Ninu ili svakako na geometrijskim i figuralnim mozaicima Salone, gdje je prema svim dosadašnjim indicijama djelovala samostalna mozaička radionica, iako

ona nije imala prevelikog utjecaja na ovaj sjevernojadranski krug. ILAKOVAC 1962: 219; SUIĆ 1976: 111, 178-182; SUIĆ 1981: 198; MATULIĆ 1994: 156-162; SANADER 2000: 54-55.

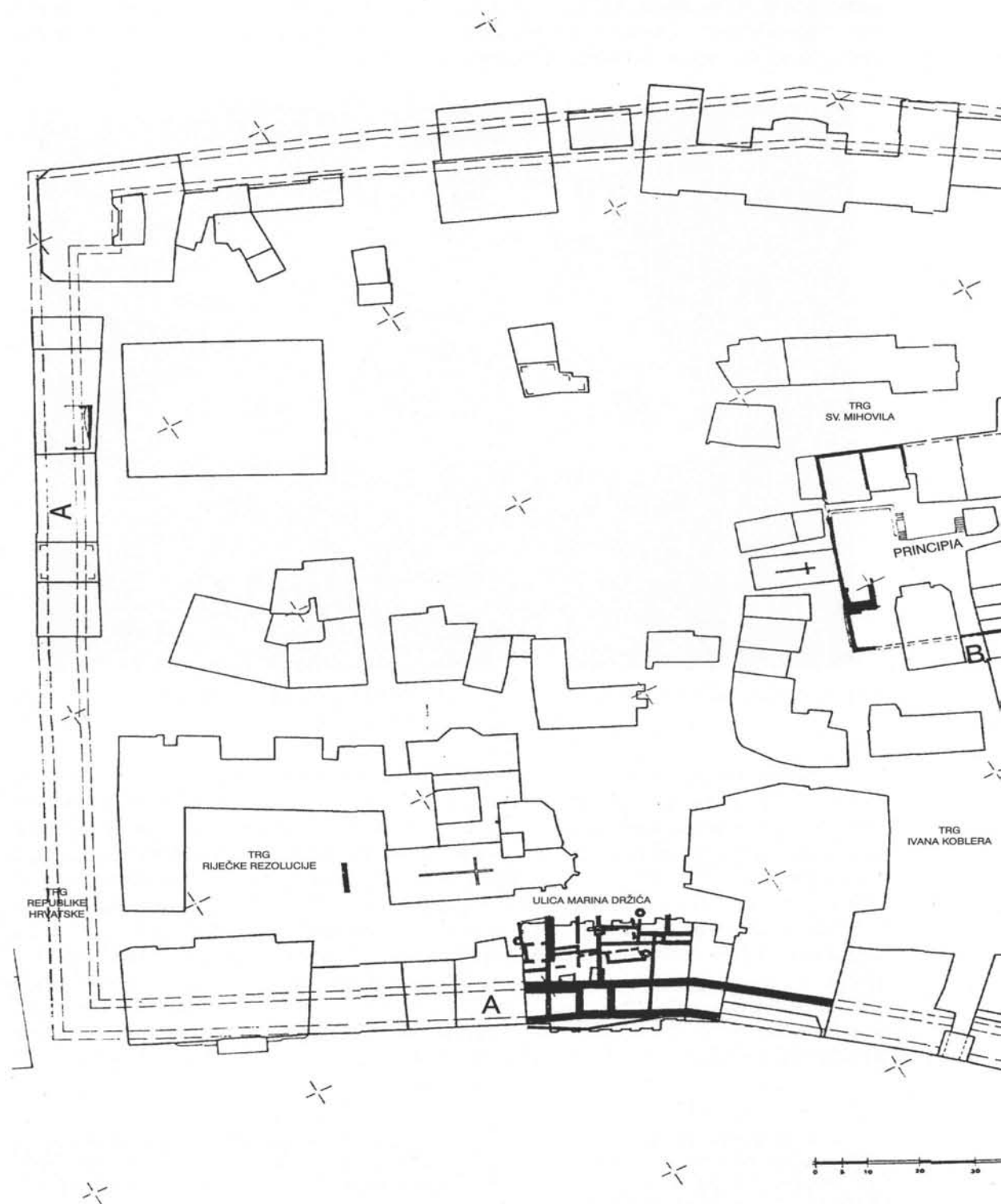

Prilog 2. Plan položaja arheoloških lokaliteta unutar suvremene gradske jezgre (prema N. Novaku 1999.)

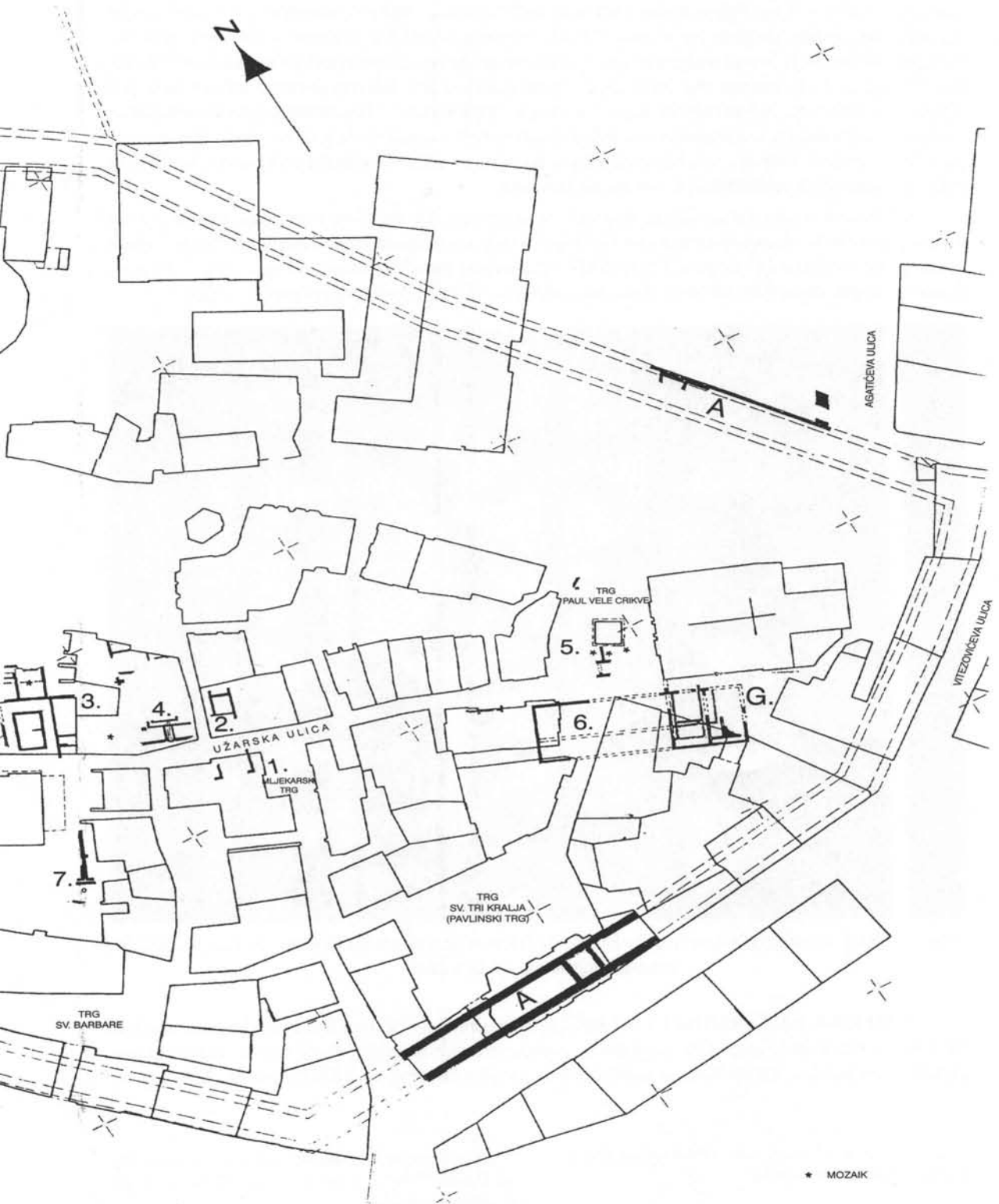



oštećen<sup>218</sup> (slika 8. i 9). Prema karakteristikama datiran je u 2. stoljeće, odnosno u vrijeme kada je Tarsatika urbanistički potpuno formirana. Mozaik, nedjeljiv od objekta, zapravo je dio cjelokupne antičke arhitekture, koja je raspoređena sa sjeverne strane dekumana i neposredno uz kardo, a razvija se u skladu s njima. Kako mozaik nije bilo moguće prezentirati *in situ*, konzervatorskim zahvatima je podignut, restauriran, pa će i na najprihvatljiviji način biti prezentiran.<sup>219</sup> Građevina je, prema svim pokazateljima, po funkciji bila namijenjena obiteljskom stanovanju aristokratskog društvenog sloja. Svojim položajem, gotovo u samom središtu grada, kao i bogatim završnim obradama podova svakako je bila jedna od istaknutijih arhitektonskih ostvarenja Tarsatike.

Ovim atraktivnim nalazom, izuzetno važnim za proučavanje antičkog urbanizma, razvidno je da zadani urbanistički tlocrti kontinuiraju do 19. stoljeća, te da se na istim antičkim zidovima podižu objekti i na samom završetku 20. stoljeća. Primjeri takvog i sličnog preoblikovanja i razvoja urbanih središta doista su brojno zastupljeni na našoj obali, pa smatram da ih nije potrebno poimence navoditi.

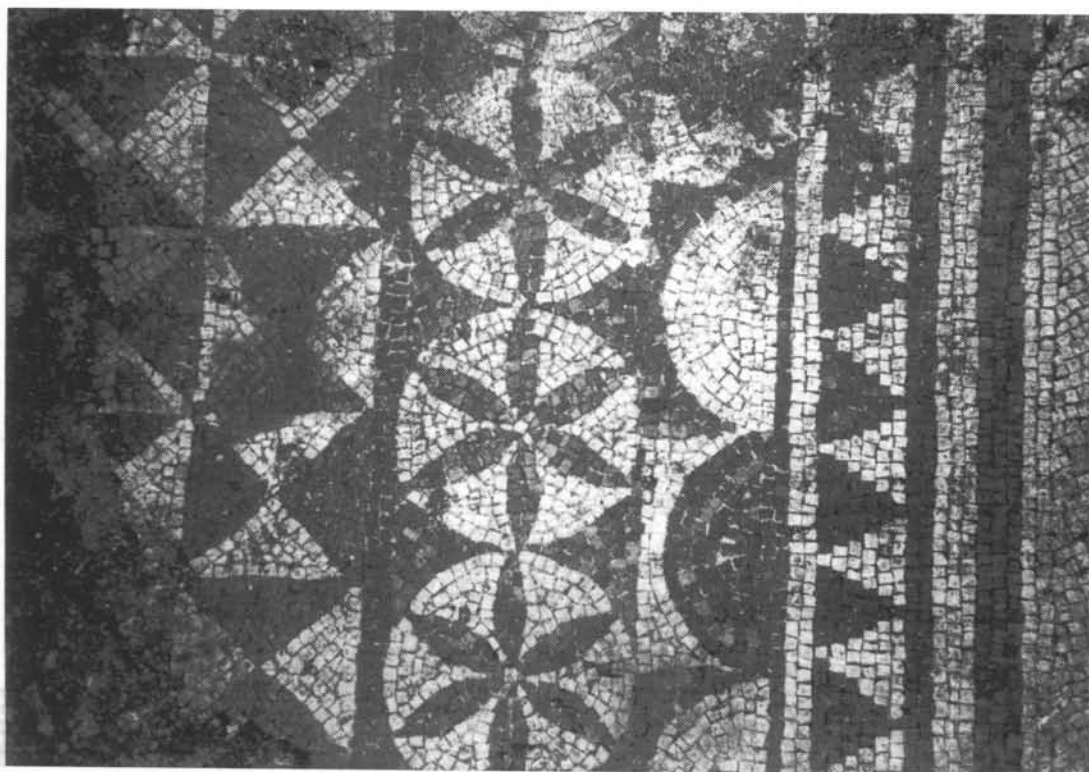

Slika 9. Detalj mozaika iz Užarske ulice br.28-30. Arheološka topografija Rijeke i okolice, materijali znanstvenog skupa HAD-a 2000.

**OBJEKT 4. U UŽARSKOJ ULICI BR. 26**, u neposrednoj blizini navedenog lokaliteta nalazi se barokna palača, koja se restaurira i adaptira za potrebe Konzervatorskog odjela Rijeke. Istraživanjem unutrašnjosti palače, ustanovljeni su antički zidovi i velike količine mozaičkih kockica. Prema svim

218. U rasponu od 2. do 4. stoljeća Rijeka je bila izložena jačim tektonskim poremećajima.

219. NOVAK 19.12.1998: 19; Ancient mosaics in the Old city Centre 12/1999: 1-2. <http://www.grad-rijeka.tel.hr/grad-rijeka/en/enmozaik.htm>.

uočenim elementima pri samom terenskom radu, palača preslojava istu urbanu kuću, kakva je otkrivena i na susjednom lokalitetu.<sup>220</sup> Nalazila se na samom sjecištu glavnih karda i dekumana, a njezin južni otkriveni zid paralelan je s dekumana (prilog 2). U baroknoj palači, i samoj registriranoj kao spomenik kulture, mozaik iz Užarske ulice br. 28 i 30, bit će podno prezentiran. S obzirom na isto urbano nastajanje, ekipa stručnjaka iz Konzervatorskog odjela Rijeke smatra to najprimjerenijim postupkom.

**OBJEKT 5. NA TRGU PUL VELE CRIKVE, ili KOD KOSOG TORNJA** nalazi se na trgu ispred crkve Uznesenja Blažene Djevice Marije, Zborne crkve, na lokalitetu koji također ima istaknutu funkciju u strukturi grada. Ravnajući se prema pravcu dekumana, ovaj bi položaj označavao njegov krajnji istočni dio (prilog 2). U antičko doba i u ranom srednjem vijeku trg je, u svom istočnom dijelu, bio zapravo monumentalna javna gradska površina. Tu se odvijao društveni život u svim oblicima, odnosno bio je tarsatički forum, prema mišljenju riječkih arheologa.<sup>221</sup> Takvim promišljanjem odbacili su uvriježeno tumačenje po kojem bi se tarsatički forum s pripadajućim objektima kulta nalazio sjeverno od dekumana, točnije na lokaciji zapovjedništva kastruma iz 4. stoljeća.<sup>222</sup> Zbog neposredne blizine mora i gradske luke, ovakav bi položaj foruma bio sukladan tradicionalnim urbanističkim rješenjima, primjenjivanim



Slika 10. Mozaik pronađen kod Kosog tornja, na mjestu termalnog i ranokršćanskog kompleksa. Arheološka topografija Rijeke i okolice, materijali znanstvenog skupa HAD-a 2000.

220. NOVAK 1995 b: 396; NOVAK 21. 12. 1998: 27; GIACONI 22. 12. 1998: 30.

221. MATEJČIĆ 1968: 28; NOVAK 1995 b: 408; NOVAK 1999: 11.

222. Forumi u Krku, Poreču, Puli i Zadru nisu smješteni u samom središtu grada, nego upravo pri samom kraju poluotoka, u slučaju Poreča i Zadra, ili u blizini luke, u slučaju Krka i Pule. FABER-MATEJČIĆ 1969: 317-320; FABER 1976: 227-244; SUIĆ 1976: 130, 134-135, 139; STARAC 1996: 71-83.

pri izgradnji rimskih gradova.<sup>223</sup> Forum su obično pratile i druge javne građevine monumentalnog karaktera.

Upravo u blizini navedenog lokaliteta, pronađeni su dijelovi javnoga gradskog kupališta, srodno kupalištu u Zadru. Svoju pretpostavku, međutim, N. Novak temelji i na drugom nalazu ispred same crkve, točno ispod zvonika - Kosi toranj. Tu su na dubini od 1,06 m, ispod današnje razine pločnika, nađeni ulomci izvanrednih i dobro očuvanih mozaika (slika 10).



Slika 11. Detalj mozaika na lokalitetu Kosi toranj. Arheološka topografija Rijeke i okolice, materijali znanstvenog skupa HAD-a 2000.

Geometrijski ukras, s motivima kružnica, oktogona, okastih rombova, šahovnica, meandra, pletenica i zmijolikih prutića, glavna su obilježja ovih mozaika (slika 11). To su karakteristike kasnoantičkih mozaika, koje srednji vijek preuzima u nasljeđe najčešće putem ranih sakralnih objekata, a datira se u 5. stoljeće.<sup>224</sup> No, iako je samo djelomično istražen, primijećeni su i zidovi objekta, u sklopu kojega se prostirao.<sup>225</sup> Svi otkriveni elementi su toliko djelomični da nisu dovoljni za izvedbu bilo kakve tlocrtne rekonstrukcije. Mozaik je, dakle, otkriven uobičajenim nadzorom infrastrukturnih radova, konzerviran je *in situ*, a za njegovo ukupno definiranje i analizu nužna su sistematska arheološka istraživanja.

223. VITRUVIJE 1, 7; 5, 1. Jedinstvena idealna urbana rješenja u stvarnosti su teško bila ostvariva, jer su ovisila o mnogim, prije svega geomorfološkim uvjetima. Međutim, osnovni princip, osobito u svezi s podizanjem monumentalnih javnih građevina, nastojao se poštovati i primjenjivati u najvećoj mogućoj mjeri.

224. DEGRASSI 1954: 65-79; NOVAK 1993 b: 195; uz dodatnu literaturu; MATULIĆ 1994: 157-159, također donosi pregled važnije literature u svezi ove teme; NOVAK 1999: 11.

225. NOVAK 1993 b: 200-201; NOVAK 1999: 11.

**OBJEKT 6. NA SJECIŠTU UŽARSKE I ULICE J. TRDINE**, analizom urbane planimetrije i nalazima prijašnje arhitekture na ovom položaju, mogao se i očekivati. Nalazio se u neposrednoj blizini kupališta, također dijelom u Užarskoj ulici (prilog 2). Radovima provedenim u tri sonde, otkriven je perimetralni zid koji svojim južnim, zapadnim i sjevernim strukturama organizira prostor. Paralelan je s arhitekturom antičkih termi i crkve Uznesenja Blažene Djevice Marije. Zid je duljine 5,70 m, visine 1,15 m i širine 0,60 m, a pripada najstarijoj građevinskoj fazi. Izgrađen je od obrađenih kamenih blokova u tehničar *opus isodomum*. U pravcu zapada, zid mijenja smjer i pruža se kontinuirano dužine 14,40 m u pravcu Užarske ulice. I dalje pokazuje istu strukturu i širinu od 0,60 m. Uz ovaj zapadni dio, nađen je i sloj poda, neposredno uz sam zid, u cijeloj njegovoj dužini.<sup>226</sup> U sondama je nađena veća količina antičkoga građevinskog materijala, tegule, amfore i antička keramika. Iznova je otkrivena samo jedna tegula s pečatom proizvođača *NEROS CL PAN*, koja se datira u sredinu 1. stoljeća. U zapadnim prostorima naznačen je također mozaički pod debljine 0,25-0,30 m, iako potpuno razoren. Dokaz tome su, naravno, nađene velike količine mozaičkih kockica. Paralelno s Užarskom ulicom, otkriven je još jedan zid visine od 1. m i dužine 0,58 m. Izgrađen je od slabo obrađenog kamena, povezan svijetlom žbukom. Zanimljiv je po tome što je na južnoj fasadi ojačan kontraforom.<sup>227</sup> Kontraforima su se ojačavale izuzetno važne građevine koje su služile u praktične svrhe, npr. za skladišta, silose itd., koje su fizički bile povezane s forumom ili lukom.<sup>228</sup> Uzimajući u obzir položaj, blizinu sidrišta ili foruma, i orijentaciju pružanja zida, uz pravac pružanja dekumana, nije isključeno da je zid pripadao nekoj od navedenih vrsta građevina. U svakom slučaju, otkrivena, kao i postojeća arhitektura, naglašava važnost i ove gradske lokacije u kontinuitetu već dvije tisuće godina.

**OBJEKT 7. U ULICI 30. SIJEČNJA** otkriven je pri manjem zaštitnom istraživanju, provedenom 1997. godine, južnije od glavne komunikacije (prilog 2). Rezultirani nalazi arhitekture i pokretne građe pokazali su uklapanje u očekivanu urbanističku preraspodijelu i za ovaj dio gradske jezgre, s obzirom da je riječ o samom središtu grada.<sup>229</sup> Ustanovljen je zid određenog objekta, izgrađen od klešanog kamena i vezan slabom svijetlom žbukom. U svom vezivu sadržavao je keramiku, tegule, imbrekse, amfore. S obzirom da zid teče okomito na dekuman, može se pretpostaviti da je riječ o rubu gradske inzule, na što osobito upućuje smjer njegova pružanja sjever-jug i dužina od 2,40 m. Prema N. Novaku može se datirati u kasno 4. i rano 5. stoljeće.<sup>230</sup> Njezino otkriće uklapa se u kasnoantičku gradsku jezgru.

#### KOMUNALNA INFRASTRUKTURA

Što se tiče gradske komunalne infrastrukture, dovoda i odvoda vode, nisu za sada poznate bilo kakve takve izgradnje, ni u epigrafičkoj građi, niti u arheološki dokumentiranoj građi. Rijeka, pa tako i antička Tarsatika, nalazi se na samom ušću Rječine, koja je izuzetno bogata vodom i vjerojatno je njezin kapacitet bio dostatan za opskrbu grada i šire okolice. Kroz sam grad, kako je već spomenuto, protjecao je i potok Lešnjak, koji je korišten sve do 19. stoljeća, i tako je vode uistinu bilo u izobilju. Pri otkriću gradskih bedema, zabilježeni su nalazi većih grla za bunare (prilog 2, A), pa se voda vjerojatno na najprikladniji način akumulirala za potrebe tarsatičke zajednice. Odvodna mreža još je manje poznata, ali odvodni kanal imale su terme, a vjerojatno i sve ostale građevine koje su bile povezane na odvodnu mrežu grada. Zbog naplavnog, aluvijalnog tla vjerojatno je veći dio takve arhitekture u potpunosti uništen i teško ga je uopće ustvrditi. I ovom slučaju, gradske komunalije su još jedna nepoznanica u analizi antičkog urbanizma središta grada,<sup>231</sup> a jednako tako i pri pokušaju rekonstruiranja gradskog života.

226. NOVAK 1984: 1-3.

227. NOVAK 1984: 6; NOVAK 1995 b: 396.

228. Srodan arhitektonski primjer evidentiran je u Zadru, također u blizini foruma i luke. SUIĆ 1981: 200.

229. NOVAK 1997: 1-2.

230. NOVAK 1997: 3-4.

231. NOVAK 1995 b: 409.

*C. LIVIO. C.F. SERG.*  
 CLEMENTI MILITI COH. VIII.  
 PR. .MARCII GEMELINI  
 LIVIVS OBSEQ. LIB.  
 V.T.

Oko vjerodostojnosti te interpretacije natpisa razvile su se mnoge diskusije, poglavito u starijoj literaturi. Budući da nije sačuvan, bilo bi neprihvatljivo stvarati ili donositi konkretnije zaključke.

Osim rimskih natpisa u Rijeci je nađen žrtvenik posvećen Sentoni (CIL III, 3026), predrimskom liburnskom božanstvu (slika 14). On je također bio zazidan, ali na vanjskom plaštu apside crkve Sv. Jeronima. Sentona je pored Itossice, Ice ili Irie zadržala kult svog štovanja na istočnoj obali Istre i na Kvarneru, a dedikanti ovim božanstvima uglavnom su bili orijentalci koji su se naselili na ovim prostorima.<sup>238</sup> U početku se pretpostavljalo da natpis potječe iz Flanone, gdje je bilo središte štovanja ovog lokalnog božanstva. Međutim, vjerojatnije je ipak da se Sentona štovala i u samoj Tarsatici, te da žrtvenik potječe s njenog područja. Nalazi takve građe upućuju na određen proces akulturacije prilikom dolaska novog italskog stanovništva, kada su se prihvaćale nove, ali poštovale i stare tradicije.



Slika 14. Žrtvenik i natpis Sentone pronađen na pročelju crkve Sv. Jeronima. Fototeka arheološkog odjela Pomorskog i povijesnog muzeja Hrvatskog primorja, Rijeka 2000.

238. Žrtvenik je 1949. godine izvađen iz zida i prenesen u muzej u Rijeci. To je ukupno treći žrtvenik posvećen Sentoni s kvarnerskog područja, jer je jedan nađen u Labinu, a drugi u Plominu. DEPOLI 1925: 26; DEGRASSI 1942: 191-192;

MATEJČIĆ 1964: 8; DEGRASSI 1970: 615-619; MATEJČIĆ 1982: 17; JURKIĆ 1986: 73; MATEJČIĆ 1988 a: 11; SUIĆ 1988: 54.

Ekonomsku osnovu tarsatičke zajednice, a ujedno i grada, činili su trgovina i promet. Izvan grada prostirao se privatni ager gradskog stanovništva, gdje su se pretežno uzgajale mediteranske kulture, ponajprije vinova loza i masline. Rezultati njihove djelatnosti, odnosno plodovi njihova rada, služili su opskrbi grada na Rječini i trgovini.<sup>239</sup> Ipak, zbog vrlo male površine toga agera okruženog strmim klisurama, u odnosu na druge naše gradove, primjerice Polu, Parentium, Jader ili Salonu, centurijacija nikad nije sprovedena, a nije bila ni potrebna budući da se Tarsatika nikad nije razvila u agrarnu koloniju.<sup>240</sup>

### IZVAN GRADSKOG BEDEMA

Izvan gradskih zidina, uz prometnice koje su izlazile iz grada, obično su se nalazile nekropole, kao gradovi mrtvih nasuprot gradovima živih, a nešto dalje, na širem prigradskom arealu, ladanjske kuće i gospodarska, ruralna imanja ili vile rustike. U radu su prikazane dvije riječke nekropole i dvije vile rustike koje su za sada sigurno ubicirane.

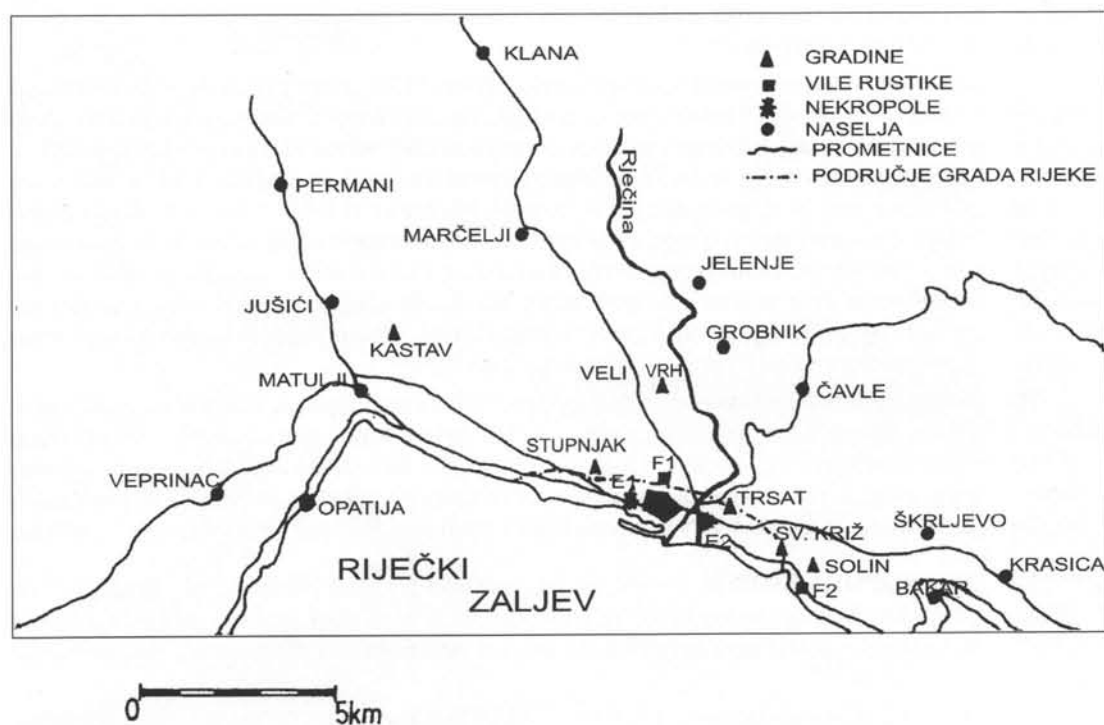

Prilog 3. Karta s označenim položajem nekropola i gospodarskih objekata, u odnosu na gradsku jezgru

239. SUIĆ 1988: 55.

240. WILKES 1969: 226; SUIĆ 1976: 99-102; MATIJAŠIĆ 1998: 43-48; STARAC 2000: 78.

## ZAKLJUČAK

Ako se dobro promotre i vrednuju izložene činjenice, može se zaključiti da je izuzetno pogodan prostor desne obale Rječine bio uočen već u pretpovijesti. Gradinski prsten okruživao je to naselje uz more i zajedno s njim tvorio jedinstvenu cjelinu koja je uspješno, zahvaljujući svojoj zemljopisnoj i klimatskoj predispoziciji, kontinuirala kroz različita pretpovijesna i povijesna razdoblja. U antičko doba, primjenjuju se drukčiji standardi, postavljaju novi kriteriji, ali se pritom ne zaobilaze postojeće tradicije i temeljni naslijeđeni pravci. Tarsatika se, dakle, nametnula položajem, a svoj razvojni put, u skladu s novim težnjama i principima, ostvarila je prvenstveno prometnom povezanošću i trgovinom. Nema dvojbe da je putem ovih preduvjeta sudjelovala u važnom cirkuliranju kulturnih utjecaja sa susjednim, ali i vrlo udaljenim krajevima. Urbanizacija Tarsatike može se pratiti u dva horizonta; stariji od 1. do druge polovine 2. stoljeća, i mlađi od kraja 3. do 4. stoljeća. Tijekom 1. stoljeća, urbanizacijom postojećeg naselja, postaje pravi rimski grad sa statusom municipalne autonomije, a potvrda tome su brojni primjeri arhitektonskih objekata koji su, po svojim prvim fazama gradnje, datirani upravo u 1. stoljeće (gradske kuće, terme). Tome u prilog ide i brojna pokretna arheološka građa, osobito numizmatička i epigrafička koja se nalazila uzidana u noviju arhitekturu. Naravno, i nekropola Andrejšćica, gdje se nepobitno obavljalo pokopavanje u 1. i 2. stoljeću, potvrđuje spomenutu dataciju. U stoljećima koja su slijedila, grad se oblikuje, razvija i širi izvan strogih odrednica perimetra, sukladno razvoju zajednice koja ga je baštinila. Epigrafička građa koja bi na to upućivala i više je nego skromna. Antički literarni izvori nisu uvijek posvećivali veliku pažnju tarsatičkom dijelu Liburnije, pa za konkretnije interpretiranje tih faza gradskog života preostaju još samo sistematska arheološka istraživanja. U željezno doba često je nosila epitet perifernog položaja, koji se za antičko razdoblje uistinu više nije mogao primjenjivati. Iako nije postala izuzetno značajan grad npr. kolonija, iako je stanovništvo većinom bilo peregrinsko, rimsko upravljanje ovim dijelom Ilirika bilo bi nezamislivo bez aktivnog uključenja Tarsatike, koja je značila važnu kariku u tom procesu. Kada nesigurna, neizvjesna vremena u kasnoantičko doba primoravaju Rim na provodjenje opsežnih vojnih projekata, Tarsatika zadržava stratešku poziciju. Iz takvih projekata nije bila izostavljena, nego upravo suprotno, dobiva na dodatnom značaju jedinstvene vojno-pomorske utvrde, osobito u sustavu *Claustra Alpium Iuliarum*. I tada nastupa druga faza urbanizacije, više vojnog, nego civilnog karaktera, a urbanistička rješenja i poneki objekti podignuti u tom vremenu, i danas diktiraju smjernice suvremenoj urbanizaciji grada. Koliko je ta uloga zapravo bila istaknuta, govori i naziv *Liburnia Tarsaticensis*, koji je pod tim zajedničkim nazivnikom obuhvaćao šire tarsatičko područje. Dosadašnja arheološka istraživanja, realizirana u samome gradu i njegovoj okolici, za svako navedeno razdoblje ostvarila su značajne rezultate. Znanstveno, a svakako i kulturološko značenje tih arheoloških nalaza, neprocijenjive je vrijednosti. Omogućili su saznanje, o kojima se do sada moglo samo nagađati ili spekulirati, te pokazali smjernice, putem kojih treba i dalje aktivno djelovati.

## POPIS KRATICA

- Dizep - *Dizionario epigrafico di antichità romane*. (Roma)  
 FGH - F. JACOBY. *Die Fragmenten der griechische Historiker*.  
 JOP - *Jadranska obala u protohistoriji*. (Zagreb)  
 MH - Matica Hrvatska. (Zagreb)  
 ŠK - Školska knjiga Zagreb. (Zagreb)

## LITERATURA

- ALFÖLDY, G. 1965 - *Bevölkerung und Gesellschaft in der römischen Provinz Dalmatien*. Budapest, 1965.
- ANCIENT MOSAICS IN THE OLD CITY CENTRE 12/1999; <http://www.grad-rijeka.tel.hr/grad-rijeka/en/enmozaik.htm>, 12/1999: 1-2.
- BALDINI, M. 1997 - *Parentium* - povijesna jezgra I. *IzdHAD*, 29/1997, 1: 73-79.
- BALDINI, M. - R. MATIJAŠIĆ - F. TASSAUX 1997 - Iskopavanje vile na Loronu-izvješće 1994. *IzdHAD*, 18/1997: 193-212.
- BATAGLIA, R. 1927 - Necropoli e Castelieri dell'età del ferro del Carnaro. *Bulletino di Paleontologia Italiana* (Roma), 47/1927: 93-115.
- BATOVIĆ, Š. 1965 - Die Eisenzeit auf dem Gebiet des illyrischen Stammes der Liburnen. *AJug*, 6/1965: 55-70.
- BATOVIĆ, Š. 1973 - Pregled željeznog doba na istočnoj jadranskoj obali. *VAHD*, 68/1966 (1973): 47-74.
- BATOVIĆ, Š. 1976 - Le relazioni culturali tra le due sponde adriatiche nell'età del ferro. *JOP*, 1976: 11-94.
- BATOVIĆ, Š. 1982 - Kultura starih Liburna. *Dometi*, 12/1982, 15: 7-40.
- BATOVIĆ, Š. 1987 - Liburnska grupa. *PJZ*, V. *Djela CBI*, 1987: 339-390.
- BEGOVIĆ-DVORŽAK, V. 1997 - Utvrđivanje cjelovitog areala ranocarskog Rezidencijalnog kompleksa u uvali Verige na Brijunima. *IzdHAD*, 18 1997: 85-96.
- BENUSSI, B. 1921 - Tharsatica. *AttiIstr*, 33/1921:145-188.
- BITELLI, R. 1999 - *Claustra Alpium Iuliarum, il confine di Rapallo e il fascismo: archeologia come esempio di continuità. Claustra Alpium Iuliarum, rapalska meja in fašizem: arheologija kot primer kontinuitete*. Koper-Capodistria, 1999.
- CAMBI, N. 1991 - Antička Salona. *Studia Salonitana* I. Split, 1991.
- CETINIĆ, Ž. 1989 - Grobišće/Grobnik. *AP*, 1987(1989): 94.
- CETINIĆ, Ž. 1998 - *Stranče – Gorica starohrvatsko groblje*. Rijeka, 1998.
- CIMIOTTI, L.G. 1913 - *Il lungo muro presso la città di Fiume e l'arco antichissimo in questa esistente*. Parte II. Bern, 1913.
- ČAČE, S. 1984 - Truentum Liburnorum. *RadFilZad*, 23/1984: 7-16.
- ČAČE, S. 1988 - Položaj rijeke Telavija i pitanje japodskog primorja. *RadFilZad*, 27/1988: 65-93.
- ČAČE, S. 1989 - Pogranične zajednice i jugoistočna granica Liburnije u kasno predrimsko i u rimsko Doba. *Diadora*, 11/1989: 59-91.
- ČAČE, S. 1991 - Rim, Liburnija i istočni Jadran u 2.st.pr.n.e. *Diadora*, 13/1991: 55-76.
- ČAČE, S. 1993 - Prilozi povijesti Liburnije u 1. st. prije Krista. *RadZad*, 35/1993: 1-35.
- DEGRASSI, A.
- 1942 - Le iscrizioni di Tarsastica. *Epigrafica*, 4/1942: 191-197.
- 1953 - Liburnia. *DizEp*, IV, 1953: 973-976.
- 1954 - Il confine nord-orientale dell'Italia romana. *DissBern*, ser. 1, 6/1954.
- 1962 - Ricerche sui limiti della Giapidia. *Scritti vari di antichità*, II. Roma, 1962: 749-786.
- 1970 - Culti dell'Istria preromana e romana. *Adriatica*, 1970: 615-632.



- DEPOLI, G. 1925 - I punti oscuri della storia di Tarsatica e dell'origine di Fiume alla luce delle scoperte archeologiche. *Fiume*, 3/1925: 19-51.
- DUKAT, Z. – I. MIRNIK, 1982 - Skupni nalaz republikanskog novca iz Osora. *IzdHAD*, 7 1982: 141-154.
- FABER, A.  
 1965 - Antički bedemi grada Krka. *VAHD*, 55-57/1963 (1965): 45-53.  
 1967 - Izvještaj o građevinskim radovima i antičkoj arhitekturi u Užarskoj ulici. *Dokumentacija arheološkog odjela Pomorskog i povijesnog muzeja Hrvatskog primorja*. Rijeka, 1967: 1-4.  
 1973 - Građa za topografiju antičkog Siska. *VAMZ*, 6-7/1973: 133-162.  
 1976 - Prilog kronologiji fortifikacija u primorskom Iliriku. *JOP*, 1976: 227-244.
- FABER, A - R. MATEJČIĆ 1969 - Antička jezgra Rijeke. *JZ*, 7/1969: 317-326.
- FEST, A. 1900 - Avanzi d'un edificio antico nel territorio di Fiume. *Bolletino del Club di sc. Naturali in Fiume* (Fiume), 1900: 67-74.
- FITZ, J. 1966 - Der markomannisch-quadische Ausgriff gegen Aquleia und Opitergium. *Historia*, 15/1966: 336-367.
- FUČIĆ, B. 1990 - *Apsirtides*. Mali Lošinj, 1990.
- GIGANTE, R.  
 1925 - I rinvenimenti romani dell Corso. *Fiume*, 3/1925: 3-18.  
 1944 a - La topografia di Fiume romana e del suo porto. *Studi. Saggi. Appunti*, I. Fiume, 1944: 7-22.  
 1944 b - Rinvenimenti archeologici. *Studi. Saggi. Appunti*, I. Fiume, 1944: 151-153.
- GLOGOVIĆ, D. 1989 - Prilozi poznavanju željeznog doba na sjevernom Jadranu. *Monografije I Hazu*, Zagreb, 1989.
- GORENC, M.-VIKIĆ, B. 1963 - Die Aqua Jasae und ihr verhältnis zum Pannonische Limes. *Quintus Congressus Internationalis limitis Romani studiorum*. Zagreb, 1963:111-117.
- HAUPTMANN, F. 1951 - *Rijeka od rimske Tarsatike do Hrvatsko-Ugarske nagodbe*. Zagreb, 1951: MH.
- HOTI, M. 1992 - Sisak u povijesnim izvorima. *OpA*, 16/1992:133-163.
- ILAKOVAC, B 1962 - Prilog arhitekturi i urbanizmu Iadera. *RadZad*, 9/1962: 219-246.
- IMAMOVIĆ, E. 1972 - Pseudo Skymnova vijest o dobivanju kositra na Kvarnerskim otocima. *JadZb*, 3/1972: 353-357.
- JURKIĆ, V. 1986. Prilog za sintezu povijesti Istre u rimsko doba. *IzdHAD* 11/1 1986:65-80.
- KANDLER, P. 1858 - Sull'origine di Fiume. *Almanaco Fiumano*. Fiume, 1858.
- KIRIGIN, B. 1984 - Tipovi helenističkog posuda na tlu Jugoslavije. *Kelti - katalog izložbe*. Ljubljana, 1984: 83-86.
- KOBLER, G. 1869 - *Memorie per la storia della Liburnica città di Fiume*. Fiume, 1896.
- KOBLER, G. 1995 - *Povijest Rijeke*. Opatija, 1995.
- KOZLIČIĆ, M. 1990 - Istočni Jadran u Geografiji Klaudija Ptolomeja. *Latina et Graeca, Radovi*, 10, 1990.
- KUBITSCHKEK, W. 1924 - Dalmatinische notizen. *Strena Buliciana*. Split-Zagreb, 1924: 209-219.
- KUNTIĆ-MAKVIĆ, B. 1997 - De bello Histrico. *IzdHAD*, 18/1997: 169-175.
- MARASOVIĆ, T. – J. MARASOVIĆ 1994 - *Dioklecijanova palača*. Zagreb, 1994.

## MARGETIĆ, L.

- 1978 - Plinio e la comunità della Liburnia. *AttiRov*, 9/1979: 301-358.  
1988 a - Napomene o Augustovim granicama tergestinskog agera. *Dometi*, 12/1988: 773-788.  
1988 b - Tarsatica. *Dometi*, 12/1988: 731-762.  
1990 - *Rijeka, Vinodol, Istra*. Rijeka, 1990.  
1993 - Odnosi Liburnije i Istre u antici i ranom srednjem vijeku. *RadZad*, 35/1993:37-61.  
1994 - Antička Tarsatica. *Rijeka 1*, Rijeka, 1994:27-31.

## MATEJČIĆ, R.

- 1964 - Lapidarij, Zbirka kamenih spomenika Pomorskog i povijesnog muzeja u Rijeci. *Katalog Pomorskog i povijesnog muzeja Rijeka br. 5*. Rijeka, 1964.  
1967 - Arheološka istraživanja hipokaustuma u Rijeci, *Dokumentacija arheološkog odjela Pomorskog i povijesnog muzeja Hrvatskog primorja*. Rijeka, 1967: 1-3.  
1968 - Monolog nad riječkim termama. *Dometi*, 1/1968: 27-30.  
1969 a - Izvještaj o zaštitnom nadzoru nad iskopoma za robnu kuću na Koblerovom trgu u Rijeci. *Dokumentacija arheološkog odjela Pomorskog i povijesnog muzeja Hrvatskog primorja*. Rijeka, 1969:1-3.  
1969 b - Sedam godina rada u istraživanju liburnijskog limesa. *OZ*, 12/1969: 25-38.  
1970 - Tehnički podaci uz nalaz antičkog bedema u ulici J.Kraša. *Dokumentacija arheološkog odjela Pomorskog i povijesnog muzeja Hrvatskog primorja*. Rijeka, 1970: 1-2  
1971 - Rijeka, Jelenje na Grobničkom polju, Izvor Rječine do Željeznih Vrata. *Claustra Alpium Iuliarum*, (ur. ŠAŠEL - PETRU.) *Fontes I*, Ljubljana, 1971: 53-62.  
1974 - Predhistorijska nekropola Mišinac u Kastvu. *Liburnijske teme* (Opatija), 1/1974: 51-77.  
1976 - Petnaest godina hidroarheoloških istraživanja u Kvarneru. *Pomorski godišnjak* (Rijeka), 14/1976: 345-361.  
1977 - Izvještaj o zaštitnim radovima na trasi rimskog limesa na Kozali u Rijeci. *Dokumentacija arheološkog odjela Pomorskog i povijesnog muzeja Hrvatskog primorja*. Rijeka, 1977: 1-6.  
1982 - Stara Tarsatica. *Trsat od davnih do današnjih dana* (ur. V. ANTIĆ). Rijeka, 1982: 13-36.  
1983 - Sistem prethistorijskih gradina od Rijeke do Starada. *Liburnijske teme* (Opatija), 5/1983.: 43-50.  
1985 - Arheološki nalazi u Rijeci i okolici. *Dometi*, 4-5/1985: 5-12.  
1988 a - *Kako čitati grad*. Rijeka, 1988.  
1988 b - Antički arheološki nalazi u Rijeci i bližoj okolici. *Povijest Rijeke* (ur. D. KLEN) Rijeka, 1988: 59-66.  
MATIJAŠIĆ, R 1998 - *Gospodarstvo antičke Istre*. Zagreb, 1998.  
MAYER, A. 1940 - De Iapodibus, populo Illyrico Celtis commixto. *Serta Hoffilleriana*. Zagreb, 1940:189-199.  
MEDINI, J. 1980 - Provincia Liburnia. *Diadora*, 9/1980: 363-436.  
MIHOVILIĆ, K. 1986 - Pregled prahistorije Istre od starijeg neolitika do početka romanizacije. *Izd.HAD*, 11 1986,1: 49-63.  
MIHOVILIĆ, K. 1991 - Tri zaštitna istraživanja prahistorijskih lokaliteta i južnoj Istri. *ObHad*, 3/1991: 48-52.  
MILIĆ, B. 1994 - *Razvoj grada kroz stoljeća. Prapovijest-Antika*. Zagreb, 1994.  
MIRABELLA-ROBERTI, M. 1938 - Notiziario archeologico (1937-1938-1939). *AttiIstr*, 50/1938: 233-264.

- MIRABELLA-ROBERTI, M. 1949 - Fiume- Necropoli di Piazza Regina Ellena. *AttiIstr*, 1/1949: 291-295.
- MIRNIK, I. 1987 - Circulation of Nord African etc. Currency in Illyricum. *AVes*, 38/1987: 369-392.
- MIROSAVLJEVIĆ, V. 1959 - Central and Peripheral Finding-Sites of Material Culture on the Territory of the Iapodians. *AJug*, 3/1959: 47-53.
- MÓCSY, A. 1974 - *Pannonia and Upper Moesia*. London-Boston, 1974.
- NEMETH-ERLICH, D. 1997 - Varaždinske toplice - radovi na zaštiti antičkog lokaliteta (1993.-1996.). *ObHAD*, 29/1997, 2: 73-79.
- NEMETH-ERLICH, D. – D. KUŠAN 1999 - Konzervatorsko-restauratorski radovi i zaštitna istraživanja na antičkom kompleksu u Varaždinskim toplicama u godini 1997. i 1998. *ObHAD*, 31/1999, 1: 68-74.
- NOVAK, G. 1940 - Kolonizatorsko djelovanje Dionizija Starijeg na Jadranu. *Serta Hoffilleriana*. Zagreb, 1940: 111-128.
- NOVAK, N.
- 1979 - Komunikacije preko riječke regije u prapovijesti i antici. *PomZb*, 17/1979.
- 1984 - Konzervatorska analiza zaštitnih arheoloških istraživanja Rijeka Stari grad, na prostoru spoja Užarske i Ulice J. Trdine. *Dokumentacija Konzervatorskog odjela Rijeka*. Rijeka, 1984: 1-6.
- 1988 - Zaštitna arheološka istraživanja na lokaciji "Mljekarski trg" u riječkom Starom Gradu. *Dokumentacija Konzervatorskog odjela Rijeka*. Rijeka, 1988: 1-13.
- 1993 a - Prilog proučavanju municipaliteta antičke Tarsatike. *Umjetnost na istočnoj obali Jadrana u kontekstu europske tradicije*. Rijeka, 1993: 53-56.
- 1993 b - Starokršćanska Tarsatika. *Diadora*, 15/1993: 175-204.
- 1995 a - Izvještaj sa zaštitnih arheoloških i konzervatorskih istraživanja na lokaciji Trg pod kaštelom 5, u riječkom Starom gradu. *Dokumentacija Konzervatorskog odjela Rijeka*. Rijeka, 1995: 1-7.
- 1995 b - La topografia archeologica della cittavecchia di Fiume. *AttiRov*, 25/1995: 387-420.
- 1996 - Izvještaj sa zaštitnih sondažnih arheoloških istraživanja u riječkom Starom gradu na prostoru igrališta škole Nikola Tesla i parka sjeverno od Trga Kosi toranj. *Dokumentacija Konzervatorskog odjela Rijeka*. Rijeka, 1996: 2-5.
- 1997 a - Izvještaj sa zaštitnih arheoloških istraživanja u riječkom Starom gradu na lokaciji Supilova 12. *Dokumentacija Konzervatorskog odjela Rijeka*. Rijeka, 1997:1-3.
- 1997 b - Izvještaj sa zaštitnih sondažnih arheoloških istraživanja na lokaciji 30.01., u riječkom Starom gradu. *Dokumentacija Konzervatorskog odjela Rijeka*. Rijeka, 1997: 1-4.
- 1999 - Riječki Stari grad – Trgovi. *Dokumentacija Konzervatorskog odjela Rijeka*. Rijeka, 1999: 1-20.
- NOVAK, N. – GIACONI, H. 1998 - Reprezentativan "tepih" bogate gradske vile. "Novi list" (Rijeka) 19., 21.-25.1998.
- PANDŽIĆ, N. M. 1998 - Brončano i željezno doba. *Povijest umjetnosti u Hrvatskoj, Prapovijest*. Zagreb, 1998: 306-358.
- POPOVIĆ, P. 1987 - *Novac Skordiska. Novac i novčani promet na Centralnom Balkanu od IV do I veka pre n.e.* Beograd-Novi Sad, 1987.
- PREMERSTEIN, A. 1924 - Bevorrechtete Gemeinden Liburniens in den Stadtlisten des Plinius. *Strena Buliciana*. Split-Zagreb, 1924: 203-208.

- RAČKI, F. 1877 - Documenta historiae Chroaticae periodum antiquam illustrantia. *Monumenta spectantia historiam Slavorum meridionalium*, *Rad JAZU*, 7/1877: 295-322.
- RENDIĆ-MIOČEVIĆ, D.
- 1989 - Prolegomena (Uvodne studije). *Iliri i antički svijet*. Split, 1989: 13-45.
- 1989 - Prilozi etnografiji i topografiji naše obale u staro doba. Jadastini, *Iliri i antički svijet*. Split, 1989: 111-123.
- 1989 - Prilozi etnografiji i topografiji naše obale u staro doba. Pseudo-Skilakov "KATAPBATHΣ" i južna granica Liburnije. *Iliri i antički svijet*. Split, 1989: 123-134.
- 1989 - Primjeri kontinuiteta predantičkih ilirskih naselja u rimsko doba. *Iliri i antički svijet*. Split, 1989: 441-449.
- 1989 - Umjetnost Ilira u antičko doba. *Iliri i antički svijet*. Split, 1989: 545-559.
- 1989 - Onomastičke studije s teritorija Liburna. *Iliri i antički svijet*. Split, 1989: 711-729.
- ROSADA, G. 1997 - Nesazio: da roccaforte degli Istri a città romana. *IzdHAD*, 18/1997: 61-76.
- SANADER, M. 1998 - Arheološka istraživanja u Gardunu (Antički *Tilurium*). *ObHAD*, 30/1998, 3: 75-85.
- SANADER, M. 2000 - Tilurij-Rimski vojni logor. *IzdHAD*, 32, 1, 2000:51-69.
- STARAC, A.
- 1994 - Carski posjedi u Istriji. *OpA*, 18/1994:133-145.
- 1995 - Rimske nadgrobne are u Puli i u Istri. *OpA*, 19/1995: 69-95.
- 1996 - Forum u Puli. *OpA*, 20/1996: 71-89.
- 2000 - Rimsko vladanje u Istriji i Liburniji II, Liburnija. *Katalozi i Monografije*. Pula, 2000.
- STARAC, R. 1991 - Antička keramika na lokalitetu "Igralište" u Crikvenici. *VinZb*, 6/1991: 221-235.
- STIPČEVIĆ, A. 1974 - *Iliri-Povijest, život, kultura*. Zagreb, 1974: ŠK.
- SUIĆ, M.
- 1953 - Prilog poznavanju odnosa Liburnije i Picenuma u starije željezno doba. *VAHD*, 55/1953: 71-103.
- 1955 a - Granice Liburnije kroz stoljeća. *RadZad*, 2/955: 273-290.
- 1955 b - Istočna Jadranska obala u Pseudo Skilakovu Periplu. *Rad JAZU*, 306/1955: 121-186.
- 1963 - Prolegomena urbanizmu antičke Liburnije. *RadFilZad*, 2/1963: 82-94.
- 1970 - Liburnia Tarsaticensis. *Adriatica*. Zagreb, 1970: 705-716.
- 1976 - *Antički grad na istočnom Jadranu*. Zagreb, 1976.
- 1981 - Zadar u starom vijeku. *Prošlost Zadra*, I. Zadar, 1981.
- ŠAŠEL, J. – P. PETRU 1971 - *Claustra Alpium Iuliarum. Fontes I.* Ljubljana, 1971.
- ŠAŠEL-KOS, M. Zgodovinska podoba prostora med Akvilejo, Jadranom in Sirmijem pri Kasiju Dionu in Herodijanu, Ljubljana 1986.
- ŠAŠEL, J.
- 1992 - *Alpium Iuliarum Claustra. Opera Selecta. Situla*, 30/1992: 386-387.
- 1992 - Über Umfang und Dauer der Militärzone Praetentura Italiae et Alpium zur Zeit Mark Aurels. *Opera Selecta. Situla*, 30 /1992: 388-396.
- 1992 - Römischer Militär auf der Halbinsel Istrien. *Opera Selecta. Situla*, 30/1992: 489-492.
- 1992 - Emona. *Opera Selecta. Situla*, 30/1992: 559-579.
- 1992 - Aenona. *Opera Selecta. Situla*, 30/1992: 594-599.

- 1992 - Siscia. Opera selecta. *Situla*, 30/1992: 600-620.
- 1992 - Aquileia. Ravenna e Potovio: Contatti e rapporti. Opera Selecta. *Situla*, 30/1992: 643-644.
- 1992 - Sistemi di difesa della "porta illirico-italica" nel Tardo Antico. Opera Selecta. *Situla*, 30/1992: 795-805.
- ŠONJE, A.
- 1969 - Arheološka istraživanja na području Eufrazijeve bazilike u Poreču. *JZ*, 7/1969: 249-287.
- 1971 - Predeufrazijanske bazilike u Poreču. *GR*, IV. Pula, 1971: 219-262.
- 1991 - *Putevi i komunikacije u prethistoriji i antici na području Poreštine*. Poreč, 1991.
- TORCOLETTI, L. M. 1950 - *Tarsatica et di primordi di Fiume*. Palermo, 1950.
- WARD-PERKINS, J. B., 1981 - *Roman Imperial Architecture*. London, 1981.
- WILKES, J. J. 1969 - *Dalmatia*. London, 1969.
- VITRUVIJE, M. P. 1990 - *Deset knjiga o arhitekturi*. Sarajevo, 1990: Svjetlost.
- VRBANOVIĆ, S. 1981 - Prilog proučavanju Siscije. *IzdHAD*, 6, 1981:187-200.
- ZANINOVIĆ, M.
- 1982 - Otoci Kvarnerskog zaljeva-arheološko strateška razmatranja. *IzdHAD*, 7 1982: 43-51.
- 1988 - Liburnia militaris. *OpA*, 13/1988: 43-67.
- 1989 - Naselja i teritorij u antici Hrvatskog primorja. *IzdHAD*, 13 1989: 9-17.
- 1990 - Histri i Liburni prema rimskoj ekspanziji. *Diadora*, 12/1990: 47-64.
- 1991 - Marginalije o pučanstvu antičke Istre. *OpA*, 15/1991: 71-89.
- 1993 - Classis Flavia Pannonica. *IzdHAD*, 16/1993: 53-58.
- 1996 - Andautonia i Siscia u odrazu flavijevske politike. *IzdHAD*, 17/1996: 59-64.
- ZEČIĆ-HORVAT, J. 2000 - *Elementi arhaiskog stila na jantarnoj plastici 6. i 5. stoljeća prije Krista na srednjem i zapadnom Balkanu*. Neobjavljeni diplomski rad. Zagreb, 2000.
- ZIPPEL, G. 1877 - *Die römische Herrschaft in Illyrien bis auf Augustus*. Leipzig, 1877.

#### RIASSUNTO

#### UN APPUNTO DI CONOSCENZA DI TARSATICA ANTICA

Il litorale del Kvarnero ha una importanza determinata dal suo rilievo. Il mare ha avuto la sua maggiore penetrazione proprio in questo golfo di Fiume, il quale fa parte di un importante passaggio Adriatico in direzione nord-est e nord-ovest. Questa particolare posizione geomorfologica che si trova sul punto d'incrocio sia delle vie di comunicazione per mare sia di quelle per terra, ha avuto un'elementare influenza sullo sviluppo economico, sociale e culturale di questa ampia regione fiumana. Il golfo del Kvarnero o *Sinus Flanaticus* (PLIN. *NH* 3, 129, 139), già conosciuto nell'antichità, prese il nome dal porto di Plomino in passato chiamato *Flanona*. In questo golfo si trovava un altro porto oggi chiamato Fiume, ma in passato portava il nome *Tarsatica*. Scrittori antichi, storici e geografi l'odierna Fiume la nominano in diversi modi: *Tarsatica*, *Tharsatico*, *Tharsatikum*. La citano gli scrittori Pseudo Scylax (PS.SCYLAX c.21), Plinio (PLIN. *NH*. 3, 140), Tolomeo (PTOL. 2, 16,2), è segnata nell'itinerario Antonino (IT.ANT. 273,5), sulla Tavola Peutingeriana (T.P. 5), presso Anonimo di Ravenna (ANN.RAV. 4, 22), ed anche nelle fonti franche dal Nono sec.

Diversi ricercatori hanno cercato di definire l'origine del toponimo di Tarsatica. È certo che la Tarsatica viene nominata a partire da Plinio come città antica sulla destra della riva del fiume Fiumara. N.Novak ritiene che Tarsatica non proviene dalla parola Trsat. Trsat è un termine croato usato per determinare una specie di collina situata sopra il fiume Fiumara. Il suo pensiero è basato su diverse

etimologie. Il toponimo croato Trsat ha una nominazione preslava *Tarsat(um)* o *Tersat*. L'origine della denominazione latina Tarsatica proviene *Tarsa* o *Tarsus*. Rimane sconosciuta questa denominazione e a che cosa si riferiva, e questo è il motivo per cui è così evidente la non precisa traduzione *Tarsatica*-Trsat (NOVAK 1993: 53-57; NOVAK 1995 b: 400; NOVAK 1999: 2). Questa spiegazione ha un' influenza importante per la soluzione di problemi etimologici che ci aiutano a scoprire da dove deriva il nome della città. Dal Diciassettesimo secolo in poi diversi scrittori, storici, architetti e archeologi si interessavano alle rovine antiche di Fiume: P. R. Vitezović, J. W. Valvasor, Marsigli, De Marburg, De Peri, F. Fichtel, P. Kandler e G. Kobler (VITEZOVIĆ 1675, 169; VALVASOR 1689; MARSIGLI e MARBURG 1700/1726; DE PERI 1783; FICHTEL 1807; KANDLER KOBLER 1896). All'inizio del Ventesimo sec. è molto importante il lavoro di L. G. Cimiotti e R. Gigante (CIMIOTTI 1910, 1912, 1913; GIGANTE 1925, 1944). R. Gigante grazie al suo perenne lavoro ha scritto la prima topografia archeologica di Fiume (GIGANTE 1944: 7-22). A partire dalla metà del Ventesimo sec. le ricerche archeologiche aumentano. È particolarmente importante il lavoro di R. Matejčić e di N. Novak, perché hanno reso possibile che il disegno archeologico di Fiume diventi il più preciso possibile. Si sono scoperte delle novità riguardanti l'urbanismo di Tarsatica, lo stato civile e militare della città e le sue zone limotrofi.

L'intera costa dal fiume Raša (*Arsia fl.*) sulla penisola istriana fino al fiume Krka (*Titius fl.*) in Dalmazia, anche il golfo Kvarnero erano popolati dai Liburni (BATOVIĆ 1976: 11-94; GLOGOVIĆ 1989: 1-2; SUIĆ 1955 a: 273-296; SUIĆ 1981: 225; STARAC 2000: 30, 38, 49). Questa regione nordica dell'Adriatico era già conosciuta presso i Greci nel Sesto sec. a. C., i quali navigavano in questi mari. Per questo le più antiche note le possiamo trovare nella letteratura logografica, come per esempio in Ecatèo di Milet (FGH. 93, 91-96). Per quel che riguarda le navigazioni ed i mercati lungo la costa Adriatica dell'ovest e dell'est ci informa Erodoto nel Quinto sec. a. C. Mentre nel Quarto sec. a. C. è Pseudo Scylax a scrivere a proposito del nord Adriatico (PS.SCYLAX c.21). Oltre a scrivere della loro localizzazione, ci espone anche il loro stile di vita sociale e culturale. Il modo in cui scrivevano questi scrittori antichi a proposito di navigazioni ci permette di capire come mai i navigatori conoscevano soltanto le vie esterne delle isole, cioè senza venir a conoscenza della costa (ZANINOVIĆ 1982: 45, 135; ZANINOVIĆ 1988: 44-45). Pseudo Scimno anch'egli scrive a proposito del glofo di Kvarnero e dei Liburni (PS. SCYMN.1.347, 349). Liburni erano molto conosciuti per la loro bravura nella navigazione. Per questo motivo avevano la prevalenza su tutto l'Adriatico, erano presenti anche sulla costa italiana, inoltre ringraziando le loro magnifiche relazioni commerciali riuscivano ad avere contatti anche con altri diversi gruppi culturali (SUIĆ 1953: 71-100; MATEJČIĆ 1974: 70-73; ZANINOVIĆ 1982: 43-50; ČAČE 1984: 8-15; BATOVIĆ 1987: 353-354; PANDŽIĆ 1998: 307-318). A partire dal Quarto sec. a. C. la loro potenzialità sull'Adriatico inizia a diminuire a causa della prevalenza del potere di Dionigio I. di Siracusa (G. NOVAK 1940: 111-127; WILKES 1969: 9-10; SUIĆ 1981: 125-130). I Liburni si ritirano per questo al nord Adriatico, i vicini del ovest diventano i Histri, nel nord-est troviamo i Giapodi e nel sud-est i Delmati. Per i Liburni della regione del Kvarnero e per Tarsatica avrà maggior importanza l'espansione dei Giapodi. In questo periodo il tema della costa liburnica viene trattato da Strabo e Plinio, ma comunque le loro tematiche sono molto differenti tra di loro. Strabo dopo aver parlato della costa dei Histri inizia a narrare la costa dei Giapodi, e solo dopo cita la costa dei Liburni (STRABO. 7, 5,2; 7, 5,4). Le stesse notizie ce le espone Tolomeo (PTOL. 2, 16,5). Plinio invece sostiene che dopo la costa dei Histri abbiamo subito la costa dei Liburni (PLIN. NH. 3, 139), questo è confermato anche da Flor (FLOR. 1, 21). Per quel che riguarda la presenza dei Giapodi su questa parte della costa, le informazioni che provengono da fonti antiche non sono totalmente precise. Nel Terzo sec. a. C. quando i Liburni hanno già perso potere, i Giapodi attaccarono la zona di Aquileia e Tergeste (APP. *Illyr.* 18), avevano così la possibilità di occupare una parte del Kvarnero (ALFÖLDY 1965: 40, 61; WILKES 1969: 4; SUIĆ 1970: 707; SUIĆ 1981: 226; ČAČE 1988: 83-84; ZANINOVIĆ 1988: 53; ČAČE 1991: 64-65; STARAC 2000: 12). Se i Giapodi sono mai stati sulla costa non sappiamo con esattezza quando sono arrivati e quando sono ritornati nel loro territorio d'origine?!

Quando i Romani fondarono Aquileia nel 181. a. C., si avvicinarono molto al territorio Illyrico. Aquileia era molto importante per gli sbocchi che permettevano le conquiste sull' Est, inoltre da essa partivano tutte le più importanti vie di comunicazione (LIV. 39, 55, 5-6; DEGRASSI 1954: 18-26; ZANINOVIĆ 1982: 48; ŠAŠEL-KOS 1986: 97; HOTI 1992: 134; ŠAŠEL 1992: 397, 440-441, 634-637; ZANINOVIĆ 1995: 147; KUNTIĆ-MAKVIĆ 1997: 169-170; MATIJAŠIĆ 1998: 33-34). La più famosa era *Publica Via Aquileia Tharsaticam*, la sua direzione era *Aquileia – Tergeste – Ad Malum – Ad Titulos – Tarsatica* (IT. ANT. 273; ŠONJE 1991: 32-35; MATIJAŠIĆ 1998: 414-435; STARAC 2000 54, 84). Proprio grazie a questa Via i Romani hanno distrutto Nezacio la capitale di Histri nel 177. a. C. (LIV. 41, 10; 41, 11,1; SUIĆ 1981: 135; JURKIĆ 1986: 65-66; ČAČE 1988: 83-84; ZANINOVIĆ 1988: 53-54; MATIJAŠIĆ 1998: 34-37), dopo di che attaccarono sotto il comando di G. S. Tuditano i Giapodi nel 129. a. C. (ZIPPEL 1877: 135-136; WILKES 1969: 32-33; STIPČEVIĆ 1974: 64-65; SUIĆ 1981: 137; ČAČE 1988: 84-85; ZANINOVIĆ 1988: 53-54; ČAČE 1991: 58-67). Tuditano ha festeggiato il trionfo per la vittoria contro i Histri, Giapodi, Karni e Taurischi di tutto ciò ce ne parlano Apiano e Plinio (APP. *Illyr.* 10; PLIN. *NH.* 3. 129). I Romani si sono così avvicinati ancora di più alla regione ovest Illyrica, ed hanno conquistato maggior potere lungo tutta la costa, cioè a partire dal fiume Raša fino al fiume Krka (SUIĆ 1955 a: 273-290; ALFÖLDY 1965: 40-41; MARGETIĆ 1978: 301-358; SUIĆ 1981: 137; ČAČE 1988: 5; ČAČE 1991: 63; STARAC 2000: 11-15). In questo i Liburni aiutarono i Romani, ed è inoltre il motivo per cui alcuni comuni sono stati avvanaggiati. Plinio ci cita quali sono questi comuni, ma Tarsatica non ha avuto questo privilegio (PLIN. *NH.* 3, 21, 139; 21, 140). Purtroppo per quel che riguarda questo periodo non abbiamo molte fonti basate sulla relazione tra Romani e Liburni, per questo non sappiamo quando i Liburni vengono sottomessi alla dominanza romana. Tarsatica è marcata anche nella "Geografia" di Tolomeo (PTOL. 2, 16,2), ma la sua posizione non è ben ubicata. Tolomeo ha disegnato sulla sua carta anche il fiume Rječina (Fiumara), sotto il nome greco *Oieneus fl.* E' stato l'unico ad averlo denominato con questo termine, forse perchè metteva in risalto il confine etnico tra i Giapodi e Liburni (KOZLIČIĆ 1990: 81-83). Nel Primo sec. a. C. Tarsatica ha avuto una posizione così importante, soprattutto dal momento in cui Ottaviano nel 35. a. C. parte in guerra contro i Giapodi. Si sostiene che con il suo esercito sia arrivato a Tarsatica (HOTI 1992: 136, 155; ŠAŠEL 1992: 615). Delle operazioni militari contro i Giapodi ce ne parlano Apiano, Strabo e Dion (APP. *Illyr.* 16, 17, 21; DIO. C. 49, 35, 1; STRAB. 7, 5, 4; 7, 5, 5; ZIPPEL 1877: 225-226; ALFÖLDY 1965: 25, 34-35, 60; WILKES 1969: 47-52, 158-159; MOCSY 1974: 22-23, 31-32; ŠAŠEL-KOS 1986: 139-141; VRBANOVIĆ 1981: 188; HOTI 1992: 136-138; ŠAŠEL 1992: 615-616). I Romani si sono assicurati la via più facile verso Panonia e così sempe più verso Est. Adesso che Tarsatica si trova sull' incrocio delle diverse vie di comunicazione ha ottenuto una maggiore importanza.

Plinio ci spiega che Tarsatica allora aveva un modo particolare di pagamento nei confronti di Roma, il così detto *civitates stipendiaria*. A partire dal periodo della dinastia dei Flavi nel Primo sec. d. C. diventa *municipium Latinum* (PLIN. *NH.* 3. 21, 140), cioè una città organizzata in base ai metodi romani. I militari dopo la carriera militare ricevevano lo statuto di cittadino romano con il nome di *Latium Minus* (MARGETIĆ 1988 a: 732; MARGETIĆ 1990: 18; MARGETIĆ 1996: 1-12). Tarsatica così al posto della città vecchia di Fiume esisteva già nel periodo di Augusto (DEGRASSI 1954: 104-106; SUIĆ 1976: 35; ALFÖLDY 1965: 68, 75-76; WILKES 1969: 195-196; MATEJČIĆ 1982: 30-31; MARGETIĆ 1988 a: 732; MARGETIĆ 1990: 18-24; MARGETIĆ 1994: 30; STARAC 2000: 77). Due comuni vicini più piccoli erano Lauriana ad ovest e Ad Turres ad est (JURKIĆ 1986: 72; R. STARAC 1991: 221-235; ŠONJE 1991: 54-67; CETINIĆ 1998: 17; MATIJAŠIĆ 1998: 417, 425-427; STARAC 2000: 78, 84). L'inscritto di Timacus Minus, della Mesia Superiore, ha avuto influenza sullo studio dello statuto giuridico di Tarsatica (CIL III 14579=ILIUG 53; DEGRASSI 1954: 104-105; ALFÖLDY 1965: 75, 90-91; WILKES 1969: 196; MATEJČIĆ 1988 b: 52; NOVAK 1993: 53-57; STARAC 2000: 78) in data del Primo sec. d. C.

Accanto le fonti storiche anche quelle archeologiche ci forniscono delle buone informazioni per lo studio della cultura dei Liburni in questa regione del Kvarnero. Un gran numero di importazioni di

ceramiche italliche e l'uso della moneta italica, ci mostrano come essi erano dei magnifici mercanti e come mantenevano buoni i contatti con altri gruppi culturali (BATOVIĆ 1973: 47-74; MATEJČIĆ 1974: 72-73; SUIĆ 1981: 104-106; ČAČE 1984: 14-15; BATOVIĆ 1987: 353-354; MIRNIK 1987: 369-386; MATEJČIĆ 1982: 13-14, 31; MATEJČIĆ 1988 a: 2-3; CETINIĆ 1989: 94; MIHOVILIĆ 1991: 48-52; NOVAK 1995 b: 401, 403, 406-407; PANDŽIĆ 1998: 349-358; STARAC 2000: 10). Durante il Primo sec. d. C. Tarsatica diventa con l'urbanizzazione una città basata sul principio dei municipi romani.

Nella metà del Secondo sec. d. C. durante il periodo di Marco Aurelio si forma il sistema militare difensivo contro i nemici Quadi e Marcomani, sotto il nome di *praetentura Italiae*, ne faceva parte anche Tarsatica (DEGRASSI 1954: 113-125; SUIĆ 1955 a: 281-282; FITZ 1966: 336-367; SUIĆ 1970: 711; ALFÖLDY 1974: 156; MOCSY 1974: 187-191; SUIĆ 1976: 227-228; MEDINI 1980: 370-374; MATEJČIĆ 1982: 23; ŠAŠEL 1992: 388-396). La pretentura bloccava i passaggi alpini per difendere il cuore del Regno. Con l'aumento dell'arrivo dei nemici la pretentura si è scoperta poco forte per la difesa dell'Italia (DEGRASSI 1954: 123; MEDINI 1980: 372-373; ŠAŠEL 1992: 577). In questo periodo Liburnia diventa provincia procurale, L. Artorio Casto era il capo procuratore, inoltre ottiene dei privilegi (WILKES 1969: 328-330; MEDINI 1980: 365-366, 373-383; STARAC 2000: 67-73). Così Liburnia ha conquistato una posizione territoriale ed amministrativa particolare, e si trovava direttamente sotto il potere dell'Imperatore (DEGRASSI 1954: 127-130; SUIĆ 1970: 713; MEDINI 1980: 386-389; ŠAŠEL 1992: 388-396, 577-578; STARAC 2000: 55). Anche se la pace è stata fatta nel 180. d. C., ed anche se Liburnia come provincia non la troviamo nel Terzo sec. nelle fonti storiche, nel Quarto sec. sarà un'altra volta inserita nel nuovo sistema difensivo sotto il nome di *Claustra Alpium Iuliarum* (DEGRASSI 1954: 134-135; SUIĆ 1970: 711; MATEJČIĆ 1971: 53-57; ŠAŠEL-PETRU 1971: 7-10; ŠAŠEL 1992: 386-396, 798, 800-803; BITELLI 1999: 27-32; STARAC 2000: 39-41). Allora gli attacchi da parte dei Germanici diventarono ancora più forti, quindi l'Italia e Roma dovevano aumentare i loro rinforzi per far fronte a questi attacchi. *Claustra Alpium Iuliarum* si sviluppa grazie alla pretentura, ma aveva un'organizzazione migliore e maggiormente forte. Per questo Tarsatica come fortificazione del sud e come unico porto in questo sistema ha guadagnato valore diventando di nuovo molto importante. In questo secolo sono datati le mura che richiudevano la città (DEGRASSI 1954: 135-136; MATEJČIĆ 1968: 30; MATEJČIĆ 1969: 25-38; MATEJČIĆ 1971: 53-57; MATEJČIĆ 1977: 2-5; MEDINI 1980: 425-426; MATEJČIĆ 1982: 23; MARGETIĆ 1990: 28; NOVAK 1995 b: 409-410, 412-413; BITELLI 1999: 32; NOVAK 1999: 6; STARAC 2000: 39, 78).

Nel Settimo sec. è ancora presente il nome Tarsatica presso Anonimo di Ravenna (ANN. RAV. 4, 22; DEGRASSI 1954: 127, 154-155; SUIĆ 1970: 705-708; ŠAŠEL-PETRU 1971: 53; ŠAŠEL 1992: 388-396; MARGETIĆ 1994: 31; STARAC 2000: 73). Egli non scrive soltanto a proposito di Tarsatica ma anche dell'intera regione Liburnica, chiamata anche *Liburnia Tarsaticensis*. Ci narra come Tarsatica e la sua regione circostante erano indubbiamente molto importanti, anche nei periodi seguenti l'Antica Roma, cioè all'inizio del Medioevo. Tarsatica, come nome della città Fiume, viene nominata per l'ultima volta alla fine del Nonno sec. nelle fonti franche, (*Annales Regni Francorum*, *Annales Laurissenses*, *Vita Caroli Magni*, *De gestis Caroli Magni*; RAČKI 1877: 300-325; SUIĆ 1970: 710-711). Allora Tarsatica probabilmente venne distrutta e nelle fonti non era più presente.

Basandoci sul principio standard delle urbanizzazioni romane, Tarsatica ha ricevuto un'organizzazione territoriale che ci permette ancora oggi di visualizzare le direzioni delle due principali vie: *decumanus maximus* (est-ovest) e *cardo maximus* (nord-sud). Le fortezze della città circondavano il proprio centro e sono documentate nelle odierne vie A. Starčević, F. Supilo, Korzo e al nord del centro della città (GIGANTE 1944: 7-22; MATEJČIĆ 1982: 17-23; NOVAK 1995 b: 390-414). Esse sono costruite sul principio della casistica in modo che le fortezze risultino più resistenti. Dalle documentazioni che disponiamo vediamo che le fortezze erano larghe da 1,80 fino 2 m, e la lunghezza era variabile. Nei muri sono state ritrovate le monete di Valentiniano I, Graziano e Teodosio, per questo sicuramente sono datati nel Quarto sec. d. C., cioè nel periodo della formazione e dello sviluppo di *Claustra Alpium Iuliarum*. Si



sono ritrovate anche le monete di Augusto e Filippo Arabo, e questo significa che Tarsatica era fortificata già nel Primo sec. d. C. Questi tipi di fortificazioni permettevano un continuo sviluppo, e i muri medievali della città vecchia prendono spunto dai vecchi romani (GIGANTE 1925: 3-18; MATEJČIĆ 1982: 17; MATEJČIĆ 1988 b: 61). Dalla città entrando dalla porta del nord, attraversando la salita del Calvario, Goljak e Cosala fino a S. Catarina, si giunge al muro protettivo che nella letteratura viene chiamato *Limes Liburnico* che si lega al *Claustra Alpium Iuliarum* del Quarto sec. Questa organizzazione difensiva deve proteggere il centro d'Impero Romano dall'invasione dei barbari. La lunghezza dei muri varia da 1,50 fino a 1,80 m, come anche la grossezza di 1,60 fino ai 1,80 m (MATEJČIĆ 1969: 25-38; MATEJČIĆ 1971: 55-57; MATEJČIĆ 1977: 4-5). All'interno delle mura della città vecchia esiste ancora oggi l'Arco Romano, conosciuto come Porta Vecchia. Esso rappresenta una parte della costruzione tardo antica, il quale comunque ha mantenuto la forma originale come anche la monumentazione. Sulla base del nostro sapere ha rappresentato l'entrata nel Principio (CIMIOTTI 1913: 163-177; BENUSSI 1921: 145-188; DEPOLI 1925: 27-28; MATEJČIĆ 1982: 18; NOVAK 1995 b: 411; NOVAK 1999: 5). Questo comando militare era organizzato come per una speciale ed unica particella urbana. Tarsatica nel periodo tardo antico è stata una specie di castrum nel sistema delle Clausure delle Alpi, cioè era il suo bastione posizionato maggiormente al sud, era anche il centro del comando militare della regione del sud. *Principia* aveva una forma quadrata sulla superficie di 2025 m<sup>2</sup> (45x45) cinta da una fortezza resistente. Le mura erano costruite da mattonelle di terracotta e da sassi, cioè nella tecnica di *opus mixtum*. Si scoprono muri perimetrali, quelli interni perpendicolari, gli spazi delle *latrine* e le stanze di tiro. L'altezza di alcune mura ha raggiunto addirittura 2,5 m (NOVAK 1995 b: 410-413; NOVAK 1998: 28). Aparte l'Arco Romano e la *Principia* all'interno delle mura troviamo anche altri elementi architettonici molto importanti. Così nella parte est della città si sono scoperte le terme romane costruite in due fasi. Esse erano di grandi dimensioni (la larghezza dello stabile era di 15 m), avevano il guardaroba, la piscina con l'acqua calda, piscina con l'acqua fredda, una stanza con l'aria calda ed anche le stanze che servivano a provocare sudore ed altre per i massaggi. La prima fase di costruzione con la tecnica *opus cementicium* risale alla fine del Primo sec. oppure all'inizio del Secondo sec. Grazie alle ricerche si è scoperto che questa costruzione è stata distrutta verso la fine del Terzo sec. e l'inizio del Quarto sec. Allora venne riformata in modo più moderno e sviluppato con la tecnica *opus mixtum*. Le nuove terme avevano il pavimento perforato (*hypocaust*), per fare in modo di riscaldare gli spazi (*prefurnium*) grazie alle stufe posizionate nelle cantine (MATEJČIĆ 1968: 27-31; MATEJČIĆ 1982: 21; MATEJČIĆ 1988 a: 24-25; NOVAK 1995 b: 414-415). Dopo il Quarto sec. le terme vanno in disuso per colpa della sempre più forte cristianizzazione. Una parte di queste terme, probabilmente nella palestra, è stata rifatta nel Quinto o Sesto sec. per dar luogo all'inizio del Cristianesimo ad uno spazio di culto (NOVAK 1994: 200-201; NOVAK 1995 b: 415; NOVAK 1999: 11). Apparte questi progetti, a cusa della sua posizione viene in risalto anche la via dei Canapini (Užarska ulica), perchè simbolizza la via principale, cioè *decumanus maximus*. L'orientazione dei muri e dei progetti architettonici urbani si collegano a questa via, oppure sono paralleli tra di loro. I resti architettonici sono stati trovati nelle seguenti vie: Mljekarski trg, A. de Reno, via dei Canapini (Užarska ulica 26, 28-30), Trg pul Vele crikve oppure Kosi toranj, sull'incrocio della via dei Canapini e della via J. Trdine, e anche in via 30.01. (FABER-MATEJČIĆ 1969: 317-326; MATEJČIĆ 1982: 15; NOVAK 1984: 1-6; NOVAK 1988: 9-10; NOVAK 1994: 195-201; NOVAK 1995 b: 396-409; NOVAK 1997: 1-4; NOVAK 1999: 11-20). Comunque si tratta di alcune parti delle ville urbane e delle insule, delle quali sono conservate solamente le mura oppure troviamo pavimenti in rovina, a causa del terreno alluviale e della vicinanza della Fiumara e del rusciello Lešnjak. Nella architettura solitamente si è trovata ceramica antica importata, tegole, vetri e monete. Bisogna inoltre sottolineare due locazioni molto importanti dove sono stati scoperti pavimenti in mosaico, i quali erano ben tenuti. Si tratta di mosaici policromici provenienti dalla regione aquileia-istriana, con motivi e decorazioni standard. Questo mosaico è localizzato nella via dei Canapini 28-30., è come un pavimento del triclinio. Risale al Secondo sec. Il mosaico con quest'architettura fa parte dell'insieme dell'architettura antica della regione nord del Decomano e si sviluppava parallelamente con la via (NOVAK 1998: 19; GIACONI 1998: 30).

Il Secondo mosaico conservato proviene dalla locazione Kosi toranj e risale al Quarto sec. (NOVAK 1995 b: 408; NOVAK 1999: 11). È importante far notare che questa è una zona cittadina dove è possibile sospettare il foro, perché qui è la fine est del Decomano. Inoltre perché in vicinanza c'era il mare ed il porto, ma anche per le scoperte passate delle terme e l'architettura circostante (MATEJČIĆ 1968: 28; FABER-MATEJČIĆ 1969: 317-320; NOVAK 1995 b: 408; NOVAK 1999: 11). Tutt'oggi questa regione è molto atrattiva perchè troviamo la Chiesa Beata Maria Vergine la quale rappresenta il punto vitale della città già da duemila anni.

Le fonti epigrafiche a Fiume sono molto rare. Vennero comunque trovate lapidi di duumviri e candelabri di Augusto. Queste sono: Vetidio Nepoti Patri, Vetidio Secundo e Vetidio Phindaro. La famiglia Vettidio di queste lapidi ha in origine itallica, cioè di Aquileia. Accanti a queste lapidi troviamo mantenuto anche lo scritto del pretore Clemens, ma anche lo scritto autoctono della dea Sentone.

Fuori dalle mura vennero scoperte due necropoli e due ville rustiche. La prima necropoli è posizionata nella parte ovest del Città vecchia dove vennero scoperte urne cinerarie di ceramica e di pietra con i diversi oggetti funerari, i quali risalgono al Primo sec. In vicinanza, su una piccola collina era posizionata la chiesina con il titolo S. Andrea facente parte del paleocristianesimo. Essa è stata nel 1876. completamente distrutta. Nei sotterranei della sua aula sono state ritrovate ossa umane ed anche un pavimento in mosaico con un iscritto framentato nella parte centrale: *AGAPE VEDVA PROSE ET SVOS F.C.P.D.CCC*. Il mosaico musivo proviene anche dalla regione aquileia, analogo ai mosaici paleocristiani di Parenzo e di Aquileia. È datato alla fine del Quarto sec. oppure all'inizio del Quinto sec. (KOBLEK 1896: 10, 144; DEGRASSI 1942: 196-197; GIGANTE 1944 b: 151; MIRABELLA-ROBERTI 1949: 291-295; MATEJČIĆ 1982: 16; NOVAK 1994: 193-199). Sono stati ritrovati anche resti della necropoli la quale cronologicamente era più antica e durò dal Primo fino alla fine del Secondo sec. Il ritrovamento delle monete di Adriano ed Antonino Pio ci hanno permesso di datare con precisione questa necropoli. La necropoli era posizionata giusto lungo la via magistrale la quale da Targeste si univa a Tarsatica (GIGANTE 1944 a: 7-22; MATEJČIĆ 1968: 28; MATEJČIĆ 1988 a: 6; NOVAK 1994: 198-199; NOVAK 1999: 4). L'altra necropoli Kortil, si trovava sulla parte sinistra della Fiumara, dove la via magistrale portava a Senia. Accanto alle rovine della Chiesa S. Lorenzo, la quale è stata abbattuta nel 1894., sono state trovate molte tombe. La necropoli era in uso anche nel paleocristianesimo. Il reperto più interessante e stata una piccola tomba da bambino nell'anfora. Quest'anfora è un tipo di anfore africane, per questo motivo tutta la necropoli è datata nel Terzo e Quarto sec (MATEJČIĆ 1968: 30; MATEJČIĆ 1982: 28, 30; MATEJČIĆ 1988 b: 65; NOVAK 1994: 199; NOVAK 1995 b: 393; NOVAK 1999: 4). Queste due necropoli insieme rappresentano come l'areale tarsatico era continuamente popolato dal Primo al Quarto sec.

Le ville rustiche si trovavano a Goljak, nella regione Cosala, e a Costrena. Architettonamente erano mal conservate, ma comunque riescono a rappresentare la costruzione caratteristica di questi tipi di progetti. Tra l'altro a Costrena sono state ritrovate le monete di Costantiniano II (MATEJČIĆ 1982: 23, 26-27; MATEJČIĆ 1988 b: 64-65; NOVAK 1995 b: 389, 392, 399). E questi reperti dimostrano che l'areale cittadino era popolato e trattato in modo signorile già dal Secondo sec., cioè prima dell'affermazione di Limes nel Quarto sec.

Finalmente quando i fatti diventano chiari non è difficile concludere che la zona a destra della Fiumara era ben conosciuta già nella preistoria. Nel periodo antico venivano usati diversi principi, vengono stabiliti nuovi criteri, ma comunque non vengono messe da parte le tradizioni già esistenti e le basi elementari già stabilite. Quindi Tarsatica si è confermata con la sua posizione, si è sviluppata con le vie di comunicazione e grazie al suo mercantismo. Non c'è dubbio che con l'aiuto di queste sue caratteristiche ha sempre partecipato nel circolo culturale delle regioni vicine ma anche quelle distanti. Durante il Primo sec. con l'urbanizzazione diventa la prima vera città romana con lo statuto municipale autonomo. Confermando ciò troviamo in tanti esemplari di progetti architettonici, i quali sono con le loro prime

fasi di costruzione datati precisamente nel Primo sec. Nei secoli seguenti la città si sviluppa, si forma e si dispande anche fuori dalle sue mura, proprio come lo faceva anche la popolazione del posto. Quando i tempi incerti e poco stabili del periodo tardo antico sforzano Roma a grandi organizzazioni difensive e progetti militari, Tarsatica mantiene una posizione strategica. Non veniva messa da parte da questi progetti militari, ma al contrario diventa ancora più importante con il ruolo di bastione militare marino, soprattutto nel sistema *Claustra Alpium Iuliarum*. Le leggi urbanistiche ed alcuni progetti costruiti in questo periodo anche oggi hanno importanza sulla urbanizzazione contemporanea. Il suo merito viene anche citato in *Liburnia Tarsaticensis*, il quale con questo nome comune comprendeva l'intera zona costiera di Tarsatica. Tutte le scoperte fino ad oggi realizzate nel centro città e nelle zone limitrofi, per ogni periodo citato hanno avuto dei risultati molto significativi. Scientificamente ma anche culturalmente questi scavi archeologici hanno un valore enorme. Hanno permesso di conoscere valori dei quali in precedenza si è potuto solamente supporre, ed hanno dimostrato la retta via per continuare ad operare in modo corretto ed attivo.

Rukopis primljen 22.VI.2001.

Rukopis prihvaćen 18.VIII.2001.

IVAN RADMAN LIVAJA

*Arheološki muzej u Zagrebu*  
*Trg Nikole Šubića Zrinskog 19*  
*HR- 10000 ZAGREB*  
*e-mail: ivan.radman@inet.hr*

## RIMSKI PROJEKTILI IZ ARHEOLOŠKOG MUZEJA U ZAGREBU

UDK 739.12 (36:497.5)

Izvorni znanstveni rad

*U radu se obrađuju rimski vrhovi strijela i balističkih projektila koji se čuvaju u fundusu Arheološkog muzeja u Zagrebu. S obzirom da je riječ o slučajnim nalazima, autor se pri analizi i pokušaju datiranja mora osloniti na analogije s istovrsnim predmetima nađenima u datiranom arheološkom kontekstu.*

Tijekom revizije fundusa antičke zbirke Arheološkog muzeja u Zagrebu imali smo priliku izdvojiti, među brojnim predmetima, vrhove strijela i balističkih projektila koje s razmjerno velikom sigurnošću možemo smatrati rimskima. Kako je riječ isključivo o slučajnim nalazima, pri pokušaju datacije uglavnom smo se mogli osloniti samo na njihove tipološke karakteristike. Stoga znatan dio strelica iz fundusa uopće nije bilo moguće sa sigurnošću kronološki odrediti, jer tipološki pripadaju oblicima koji se nisu mijenjali od antike, pa čak i pretpovijesti, sve do srednjeg vijeka. Tom su prilikom izlučene i strijele koje nesumnjivo pripadaju srednjem vijeku, dok se za neke, zbog loše očuvanosti ili nedostatka jasnih tipoloških karakteristika, nije sa sigurnošću mogao odrediti vremenski okvir. Za ovaj rad je pripremljen izbor projektila koji se sa sigurnošću ili velikom vjerojatnošću mogu determinirati kao rimski.

### STRIJELE

U doba Republike, Rimljani su po potrebi svoje trupe pojačavali strijelcima (*sagittarii*)<sup>1</sup>, da bi se tijekom Principata formirale ale i kohorte čije su ljudstvo, dijelom ili u potpunosti činili strijelci.<sup>2</sup> Osim postrojbi koje su u imenu nosile dodatak *sagittariorum*, vjerojatno su i neke druge auksilijarne jedinice bile sastavljene od strijelaca. To se prvenstveno odnosi na trupe unovačene u istočnim provincijama.<sup>3</sup> Vrlo je vjerojatno da su mnoge rimske postrojbe bile opremljene lukovima, uključujući i legije, iako formalno nisu bile streljačke, prije svega radi povećane učinkovitosti pri obrani svojih utvrda.<sup>4</sup> Naime, nalazi dijelova kompozitnog luka, a posebice vrhova strijela vrlo su česti u logorima i vojnim postajama diljem nekadašnjeg Carstva, od Britanije do Bliskog istoka, pa je logično pretpostaviti da su to oružje mogle rabiti i nespecijalizirane trupe, pogotovo u obrambenim zadaćama. To bi ujedno objasnilo brojne nalaze tog tipa na lokalitetima za koje, zahvaljujući epigrafiji i pisanim izvorima, pouzdano znamo da

1. FEUGÈRE 1993: 211.

2. FEUGÈRE 1993: 211.

3. COULSTON 1985: 284.

4. COULSTON 1985: 284-285.

nisu imali streljačke trupe za posadu.<sup>5</sup> Ne možemo znati je li svaki vojnik prolazio određenu obuku u streljaštvu, ali postoji dovoljno indicija daje barem dio auksilijara, legionara i pretorijanaca uvježbavan i za tu ulogu.<sup>6</sup> S obzirom na razmjerno velik broj nalaza streljačke opreme,<sup>7</sup> moglo se očekivati da se nađe pokoji komad i u antičkoj zbirci Arheološkog muzeja u Zagrebu.

Načelno se rimske strijele tipološki mogu podijeliti u 7 glavnih skupina<sup>8</sup> -

1. trobridne strijele s trnom,
2. trobridne strijele (ponekad i četverbridne) s tuljcem,
3. probojne strijele s trnom,
4. probojne strijele s tuljcem,
5. strijele s vrhom plosnatog presjeka i tuljcem,
6. strijele s vrhom plosnatog presjeka i trnom,
7. zapaljive strijele.

Svi su navedeni tipovi, s izuzetkom zapaljivih, zastupljeni među rimskim strijelama koje se čuvaju u Arheološkome muzeju u Zagrebu.

Brončane su trobridne strijele s nasadom na tuljac u 8. stoljeću pr. Kr. raširene u Mezopotamiji, Siriji, Palestini, Egiptu, Maloj Aziji i na Kavkazu. Zahvaljujući Skitima, do 6. stoljeća prije Krista taj oblik preko južne Rusije stiže u srednju Europu i Grčku (uz mogućnost daje u Grčku stigao i prije preko Male Azije). Željezne trobridne strijele s nasadom na trn su u tom prvom razdoblju vrlo rijetke, ali se već od 7. stoljeća mogu naći u Mezopotamiji, Palestini i Maloj Aziji, gdje su se proširile iz Srednje Azije.<sup>9</sup> S vremenom željezne strijele postaju raširenije i postupno istiskuju iz uporabe brončane. Grci su taj oblik prenijeli na zapad, a u rimskom se kontekstu trobridne strijele, i to željezne s trnom, prvi put susreću u 2. st. pr. Kr.<sup>10</sup> Od tog vremena njihova popularnost kod Rimljana ne jenjava sve do kasne antike.<sup>11</sup> Tijekom Seobe naroda Huni i drugi azijski nomadi donose u Europu nešto drukčiji tip trobridne strijele, masivniji i teži.<sup>12</sup>

Tijekom revizije antičke zbirke nađene su dvije možebitne rimske trobridne strijele (T. 1:1., 2.), uz nekoliko primjeraka koji su nesumnjivo srednjovjekovni. S obzirom da su one, usprkos nešto složenijoj izradi,<sup>13</sup> među najučestalijim nalazima rimskih strijela,<sup>14</sup> čini se iznenađujućim tako zanemariv broj. Moram, ipak, napomenuti da se u srednjovjekovnoj zbirci zagrebačkog Arheološkog muzeja čuva barem 6 trobridnih vrhova strijela koje bi mogle biti rimske, i to po jedna tipa 1 i tipa 2 te četiri tipa 2, po Zanierovoj tipologiji.<sup>15</sup>

Primjerak T. 1:1. iz Siska, pripada Zanierovom tipu 2 ili tipu 3. Točan tip se ne može sa sigurnošću odrediti zbog korodiranih bridova. To u ovom slučaju nije poseban problem, jer se oba tipa datiraju od republikanskog vremena (barem od druge polovine 2. st. pr. Kr.), sve do 4. stoljeća pos. Kr.<sup>16</sup>

5. COULSTON 1985: 282-286.

6. COULSTON 1985: 283-286.

7. HAGEN 1912:402; HÜBENER 1973:30; ERDMANN 1976: 5-10; DAVIES 1977: 258-264; ERDMANN 1982: 5-11; COULSTON 1985: 224-234, 264-266; ZAHARIADE-OPAIȚ 1986: 571; ZANIER 1988: 7-9, 14-23; GUDEA 1989: 46; BISHOP-COULSTON 1993: 55, 79, 113, 138-139; FEUGÈRE 1993: 212; SIEVERS 1995: 150-151; SIEVERS 1996: 76; HARNECKER 1997: 33-34; DOLENZ 1998: 70-76, 79-80; DESCHLER-ERB 1999: 22.

8. COULSTON 1985: 264-266.

9. ERDMANN 1976:6; DAVIES 1977:260; COULSTON 1985:264; ZANIER 1988:5.

10. ERDMANN 1976:6-7,9.

11. ERDMANN 1976: 7-8; DAVIES 1977: 262-264; ZANIER 1988:7, 14-23.

12. ZANIER 1988: 6-7; BÓNA 1991: 23, 172, 236.

13. DAVIES 1977:262; ZANIER 1988:6; ZANIER 1995: 19-25.

14. HÜBENER 1973: 30; ERDMANN 1976: 5-10; DAVIES 1977: 258-264; ZANIER 1988: 7-9, 14-23; BISHOP-COULSTON 1993: 55, 79, 113, 138-139; FEUGÈRE 1993: 212; HARNECKER 1997: 33-34; DOLENZ 1998: 79-80.

15. SIMONI 1989: 118; ZANIER 1988: 5-6.

16. ZANIER 1988: 6.

Primjerak T. 1:2., s tuljcem, pripada znatno rjeđem obliku rimskih trobridnih strijela, ako je uopće riječ o rimskoj strijeli. Željezne trobridne (ili četverobridne) strijele s tuljcem u rimskoj se vojsci počinju koristiti vjerojatno početkom 3. st., barem prema rezultatima istraživanja u Velikoj Britaniji,<sup>17</sup> a nekoliko komada, datiranih u 2. ili 3. st. pos. Kr., nađeno je i u Dakiji.<sup>18</sup> Nažalost, nalazište ove naše strijele nije poznato.

Strijele s piramidalnim vrhom (*bodkin arrowheads; vierkantige Pfeilspitzen*) bile su posebno pogodne za probijanje oklopa.<sup>19</sup> Takve su se strijele, bilo s trnom bilo s tuljcem, upotrebljavale još od brončanog doba i pronalaze se od Male Azije preko Cipra, Mezopotamije i Palestine, sve do Egipta. Grci ih rabe i u klasičnom i u helenističkom razdoblju, a u rimskom su kontekstu prvi put identificirane u 2. st. pr. Kr.<sup>20</sup>

U Arheološkom se muzeju čuva više desetaka malih željeznih predmeta koji na prvi pogled odgovaraju opisu probojne strijele te su tako i uvedene u inventarnu knjigu, ali većina je po protežnostima znatno ispod uobičajenih standarda za takav tip strijele. Presitne su i prelagane da bi mogle postići traženi učinak na cilju, tako da njihova stvarna namjena ostaje, mišljenja sam, nepoznanica. Možda je riječ o malim šilima ili pak strijelama za lov na sitnu divljač. Među njima se izdvaja 5 primjeraka s trnom i 3 s tuljcem koji su zasigurno rimske probojne strijele. Sve (T. 1: 3.-8., 10.) osim jedne (T. 1: 9., nalazište nepoznato) potječu iz Siska i dimenzijama, oblikom i težinom posve odgovaraju strijelama tog tipa pronađenima na brojnim rimskim lokalitetima.<sup>21</sup> Njihova je datacija u rimskom kontekstu znatno široka te se kreće od kasnorepublikanskog vremena do kraja 3. st. pos. Kr., ako ne i duže.

Vrhovi strijela plosnatog presjeka su jednostavne za izradu i često se susreću u rimskom kontekstu. Tipološki su vrlo raznoliki, mogu biti listoliki, s krilcima, rombičnog oblika, itd... Ako nam je nepoznat kontekst nalaza, vrlo ih je teško atribuirati, budući daje riječ o oblicima koji su učestali od željeznog doba pa sve do srednjeg vijeka. Rimske strijele plosnatog presjeka s krilcima susreću se od vremena kasne republike do kasnoantičkog razdoblja pa ih je bez poznavanja konteksta teško datirati. Dva vrha strijela iz Siska (T. 2: 1. i 2.) slične oblicima iz 1. st. pos. Kr.,<sup>22</sup> ali je strijeli pod rednim brojem T. 2: 1. vrh četverobridno oblikovan, što podsjeća na vrhove nekih kasnoantičkih sulica *tipaplumbata* pa joj je datacija možda i kasnija.<sup>23</sup> Posebno su zanimljivi ostali vrhovi strijela tog tipa u muzejskoj zbirci (T. 2: 3.-12.). Svi potječu iz Siska i imaju jednako oblikovan tuljac. Ravni lim ispod već načinjenog vrha strijele bi se jednostavno smotao tako da se obje strane dotiču po cijeloj svojoj dužini, oblikujući tuljac. Takav način izrade tuljca upućuje daje riječ o ubrzanoj proizvodnji velikog broja strijela, prilikom koje je kvantiteta išla na uštrb kakvoće izrade. Takve se mjere poduzimaju u trenucima neposredne ratne opasnosti, kad mirnodopski način proizvodnje vojne opreme, u pravilu pažljiviji a time dugotrajniji i složeniji, ne može podmiriti povećane potrebe vojske pa se snižavanjem standarda kvalitete bitno povećava opseg proizvodnje. Ove su strijele, iako ne osobito pažljivo izrađene, još posve funkcionalne. Vrlo slične strijele su nađene prilikom istraživanja kod Alezije,<sup>24</sup> što ide u prilog pretpostavci daje riječ o oružju proizvedenom tijekom trajanja ratnih operacija. Iako je većina strijela pronađenih na tom lokalitetu pripisana Galima, nekoliko primjeraka se smatra rimskima, među njima i onaj tip koji odgovara sisačkim primjercima.<sup>25</sup> Zato ne možemo isključiti mogućnost da su naše strijele povezane s opsadom koja je uslijedila tek jedno desetljeće nakon borbi pod Alezijom. Oktavijan, naime, 35. god.pr. Kr. op-

17. DAVIES 1977: 264; COULSTON 1985: 265; BISHOP-COULSTON 1993: 138-139.

18. PETRESCU 1985-1986: 522; ZANIER 1988: 17.

19. STEPHENSON 1999: 85.

20. ERDMANN 1982: 7-9.

21. ERDMANN 1982: 5-II; BISHOP-COULSTON 1993:

79,138-139; DOLENZ 1998:70-76; DESCHLER-ERB 1999: 22.

22. HAGEN 1912: 402; HÜBENER 1973: 30.

23. HOFFILLER 1910-1911: 174.

24. DUVAL 1970: 42-43.

25. SIEVERS 1995: 150-151; SIEVERS 1996: 76.

sjeda Segestiku,<sup>26</sup> a prilikom borbi zasigurno su ispaljeni brojni projektili. Istina, ako su ove strijele odista korištene tijekom te opsade, moguće je da su ih odapinjali i branitelji. Razdoblje nemira i pobuna u Panoniji, od 16. do 9. ili 8. god. pr. Kr.<sup>27</sup> a pogotovo Batonov ustanak, od 6. do 9. god. pos. Kr.,<sup>28</sup> također su mogući vremenski okvir za izradu ovih strijela. Kao što uvijek biva sa slučajnim nalazima, iznesene pretpostavke za užu dataciju ipak ostaju samo hipotetske.

Dva vrha strijela plosnatog presjeka s trnom, jedan iz Novih Banovaca (T. 2: 13.) a drugi iz Vinkovaca (T. 2: 14.), svojim rombičnim oblikom odgovaraju kasnijim rimskim strijelama s dunavskog limesa<sup>29</sup> te bi se mogli datirati u 3. ili 4. st. pos. Kr. Sličan se rombični oblik strelica susreće i u kasnijim stoljećima,<sup>30</sup> no vrhovi rimskih strijela malo su izduženijeg oblika.

### BALISTIČKI PROJEKTILI

Prije nego što prijedem na opis samih nalaza, pokušat ću dati jedan kraći pregled razvoja rimske artiljerije.<sup>31</sup> Danas raspoložemo s dovoljno saznanja o antičkom balističkom oružju, pa čak i rekonstrukcijama koje su omogućile eksperimentalno provjeravanje navoda iz izvora<sup>32</sup>. Opisi balističkih sprava u izvorima, iako često ne posve jasni, neprocjenjivo su važni za naše razumijevanje njihova funkcioniranja i izgleda.<sup>33</sup> Međutim, zbog mijenjanja terminologije tijekom stoljeća te nedosljednosti samih pisaca još i sada imamo poteškoća u atribuiranju naziva pojedinim vrstama oružja. Opcije latinski naziv za balističko oružje bio *tormenta*,<sup>34</sup> ali su Rimljani razlikovali njegove brojne inačice. Do kraja prvog stoljeća po Kristu sprava za izbacivanje sulica<sup>35</sup> (si. 1.) se nazivala katapult (*catapultā*)<sup>36</sup>, dok se ona za izbacivanje kamenih kugli (si. 2.) zvala balista (*ballista*)<sup>37</sup>. Taj je potonji izraz u idućem razdoblju označavao oba tipa, a u kasnoantičko doba riječ balista rabila se isključivo za bacače sulica dok je izraz katapult istisnut iz uporabe te rijetko korišten, i to izgleda samo za bacače kamenja.<sup>38</sup> Takva je promjena nazivlja vjerojatno uzrokovana uvođenjem u uporabu, početkom 2. stoljeća, usavršenog bacača sulica, opisanog u Heronovu djelu *Cheiroballistra*. Taj je stroj konstrukcijski bio bliži starim balistama nego katapultima pa su ga valjda korisnici počeli nazivati balistom, neovisno o činjenici stoje bio namijenjen izbacivanju sulica.<sup>39</sup> Od tog vremena su rimske trupe upotrebljavale bacač sulica s metalnom armaturom te bacač kamenja s drvenom armaturom (novija konstrukcija, po svemu sudeći, nije bila pogodna za kamene projekte). Do 4. stoljeća je stara balista zamijenjena onagrom, koja ostaje jedini tip bacača kamenja u uporabi.<sup>40</sup>

26. Apijan, III. 22-24; Dion Kasije, XLIX. 37; VEITH 1914:49-58; WILKES 1969: 52-53; MÓCSY 1962:538-539; MÓCSY 1974:22; ŠAŠEL 1974:732; BARKÓCZI 1980:87-88; ŠAŠEL-KOS 1986: 139-141; ZANINOVIĆ 1986: 62-63; NENADIĆ 1986-1987: 73; BOJANOVSKI 1988: 44; HOTI 1992: 137-138; WILKES 1992: 206.

27. MÓCSY 1962: 539-541; MÓCSY 1974: 34; BARKÓCZI 1980: 88; ŠAŠEL-KOS 1986: 153-161; ZANINOVIĆ 1986: 63; BOJANOVSKI 1988: 48-49.

28. PAŠALIĆ 1956: 245-298; MÓCSY 1962: 544-548; MÓCSY 1974: 37-39; ŠAŠEL 1974: 733-734; BARKÓCZI 1980: 88-89; ŠAŠEL-KOS 1986: 166-191; ZANINOVIĆ 1986: 63; BOJANOVSKI 1988: 50-54.

29. ZAHARIADE-OPAIŢ 1986: 571; GUDEA 1989: 46.

30. DEMO 1996:45, 73, 75, 87; KRNČEVIĆ 1999-2000: 488-489.

31. Za cjeloviti pregled razvoja antičke artiljerije vidi MARSDEN, *Greek and Roman artillery - Historical development*, Oxford, 1969.

32. SCHRAMM 1918: 47-79; MARSDEN 1969: 86-88; WILKINS 1995: 5-59.

33. Vitruvije, *10. 10-12*; Amijan Marcelin, *23. 4*; Vegecije, *2. 25*; *4. 22*; dva djela Herona iz Aleksandrije, *Belopoeica* (temeljena na danas izgubljenom spisu Ktesibija iz Aleksandrije) i *Cheiroballistra*; Biton, *Rasprava o bojnim spravama i artiljeriji*; Filon, *Rasprava o artiljeriji*; prijevode zadnja 4 navedena djela donosi MARSDEN 1971).

34. EHRHARDT 1937, 1775-1794.

35. Dvoumio sam se između izraza strijela i sulica, odlučivši se ipak za potonji zato što se, ipak, odnosi na teži projektil, stoga bliži engleskim izrazima *beam*, *dart* ili *bolt* odnosno francuskom *trait*.

36. LAMMERT 1919, 2482-2484.

37. MARSDEN 1969: 188.

38. Amijan Marcelin, *24.2.13*; MARSDEN 1969: 1, 188-189; LEBHEC 1992: 147.

39. MARSDEN 1969: 18.

40. MARSDEN 1969: 189.

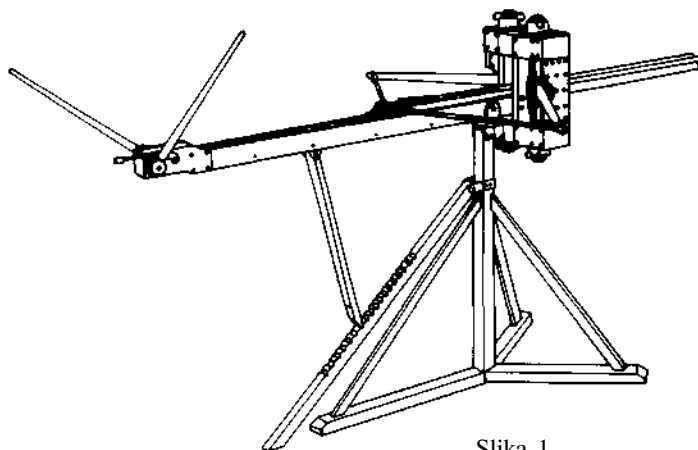

Slika 1.

Riječ škorpion (*scorpio*)<sup>41</sup> u starijim je izvorima označavala mali katapult, dakle spravu za izbacivanje sulica, no Amijan Marcelin tvrdi daje to stariji naziv za onagru (*onager* ili *onagrus*)<sup>42</sup> koja je, ipak, bitno različita balistička sprava. S obzirom daje Amijan bio vojnik, najvjerojatnije je zapisao naziv koji su rabili vojnici njegova vremena, dok njegov suvremenik Vegecije, koji po svemu sudeći nije služio u vojsci, rabeći starije izvore jasno razlikuje ta dva oružja<sup>43</sup> te nam još pripisuje da se u njegovo vrijeme škorpion zvao manubalista (*manuballista*). Njegov je i podatak o balisti smještenoj na prikolici koju vuku mazge, takozvana karobalista (*carroballista*)<sup>44</sup> Dodatnu zbrku unosi jedan drugi profesionalni vojnik, sam Julije Cezar. U svojim je djelima najčešće navodio opći termin *tormenta*, ali je u više navrata spominjao i pojedinačne sprave, kao što su škorpion, katapult i balista. Za škorpion je spomenuo da izbacuje sulice,<sup>45</sup> potvrđujući tako njegovu namjenu, a što se baliste tiče, iako inače izričito ne spominje vrstu projektila, posredno možemo zaključiti da je riječ o kamenju, s obzirom da, opisujući opsadu Ategue, navodi daje pogotkom baliste srušenajedna kula.<sup>46</sup> Međutim, postoji i jedna iznimka - pišući o opsadi Masilije kaže da balista izbacuje sulice.<sup>47</sup> Za više puta spominjani katapult jednom navodi i projektil, a upravo nas taj navod i zbunjuje - "... *saxa ex catapultis*..."<sup>48</sup> Vitruvijeje, i sam artiljerac, nasuprot tomu, više nego jasan - balista izbacuje kamenje, a katapult sulice. Za problem masilijske baliste ponuđeno je objašnjenje, dok je u drugom slučaju možda samo u pitanju Cezarov *lapsus calamil*. Zanimljivu je hipotezu iznio Yann Le Bohec - prema njemu, naime, razlika između ta dva oružja možda ne ovisi toliko o vrsti projektila, koliko o njegovoj putanji, odnosno ovisi o tome je li oružje bilo namijenjeno za direktno ili ubacno gađanje.<sup>49</sup> Treća je mogućnost da su ljudi, ne obazirući se na pravilno nazivanje, ta dva oružja naizmjenice zvali jednim i drugim imenom zbog njihove velike međusobne sličnosti (slično kao što danas većina ljudi ne zna koja je razlika između topa i haubice). Ostaje nam još već spomenuta onagra, koja se izgledom i načinom gađanja potpuno razlikovala od prije spomenutih oružja, iako joj je rad također bio temeljen na principu torzije. Sličan joj je bio srednjovjekovni mangonel, koji vjerojatno od onagre i vodi porijeklo.<sup>50</sup>

Arheološki nalazi su znatno pridonijeli boljem poznavanju izgleda i tehničkih detalja tih strojeva. Ti se nalazi datiraju od 2. st. pr. Kr., pa sve do kraja 4. st. pos. Kr., dajući nam tako za Rimljane pregled stanja od vremena Republike do kasnoantičkog doba. Riječ je o ostacima projektila, odnosno o dijelovi-

41. LAMMERT 1927, 584-587.

42. Amijan Marcelin, 23. 4; LAMMERT 1939, 399-402.

43. Vegecije, 4. 22.

44. DOMASZEWSKI 1899: 1613.

45. primjerice, Cezar, *Commentarii de bello Gallico*, 1. 26.46. Cezar, *Bellum Hispaniense*, 13.47. Cezar, *Commentarii de bello civili*, 2. 2; u tom konkretnom slučaju je vjerojatno riječ o balisti velikog kalibra koja je bila posebno prerađena kako bi umjesto kamenih kugli izbacivala sulice golemih dimenzija - MARSDEN 1969: 95, 188.48. Cezar, *Commentarii de bello civili*, 2. 9.

49. LE BOHEC 19982: 147.

50. MARSDEN 1971: 249.



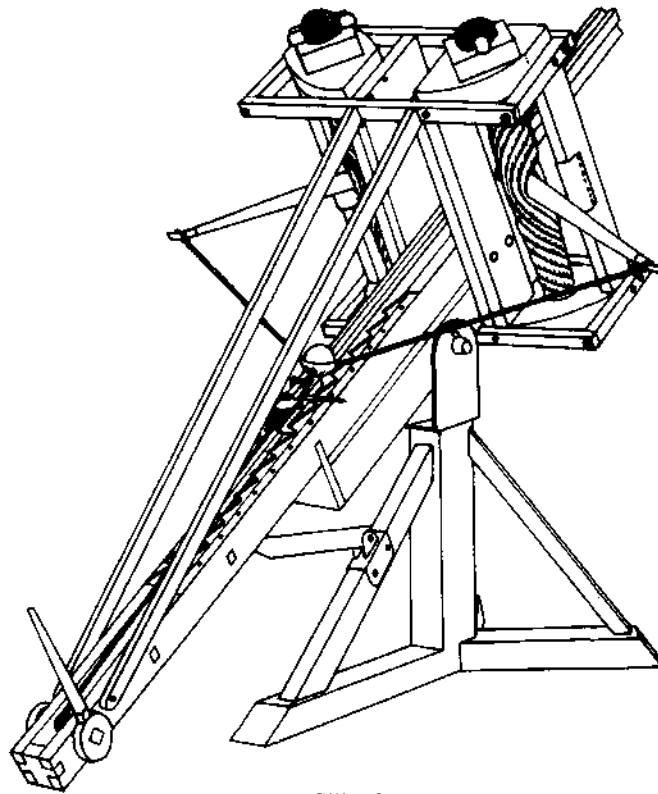

Slika 2.

ma samih strojeva. Nalazi projektila su mnogo brojniji i ukazuju na veliku raznovrsnost kalibara, ne samo među nalazima iz različitih razdoblja, već i onima koji su istovremeni. Zato ću prije nego što opišem princip rada antičke artiljerije reći ponešto i o projektilima. Najstariji rimski balistički projektili potječu iz Numancije i očigledno su povezani sa sukcesivnim opsadama koje je taj grad pretrpio do svog konačnog uništenja, počevši od 195. g. pa sve do 133. g. pr. Kr.<sup>51</sup> Ondje su identificirana 4 različita kalibra kamenih kugli, od 10 (4,36kg), 3 (1,308kg), 2 (0,872kg) i 1 mine (0,436kg). Najteži projektili nisu nađeni u samoj Numanciji, već u okolnim rimskim logorima, pa se pretpostavlja da su korišteni za njihovu obranu. To svakako ukazuje na činjenicu da su se Rimljani oko Numancije koristili barem sa 4 inačice balista.<sup>52</sup> Vrhovi sulica nađenih u Numanciji imaju piramidalni vrh poput piluma (*pilum*; otud i izraz *pilum catapultarium*) i imaju nasad na tuljac. U nadolazećem će se vremenu pojaviti i sulice s nasadom na trn.<sup>53</sup> Razlike u promjeru tuljca su očito posljedica postojanja više kalibara<sup>54</sup>. U izvorima se navodi kolika točno mora biti propisana dužina projektila s obzirom na dimenzije balističkog stroja,<sup>55</sup> a s obzirom daje duži i veći projektil vjerojatno imao i veći promjer drvenog nasada, to se moralo odraziti i na promjer tuljca metalnog vrha.<sup>56</sup> Teški piramidalni vrh sulice zadržat će se do kraja antičkog doba,

51. FEUGÈRE 1993:277.

52. BISHOP - COULSTON 1993: 55.

53. VON PETRIKOVITS 1951: 206-208; JAMES - TAYLOR 1994: 93-98; ZANIER, 1994: 587-590, DOLENZ 1998: 76-78; DESCHLER-ERB 1999: 15-16.

54. BISHOP-COULSTON 1993:55-57.

55. Filon, 54; Vitruvije, X, 1; Heron, *Belopoeica*, 114; MARSDEN 1969:25,33; MARSDEN 1971: 59,194; BAATZ -FEUGÈRE 1981:208.

56. BISHOP-COULSTON 1993:56.

kao što pokazuju nalazi iz 1. st. pr. Kr.<sup>57</sup> i kasnijih razdoblja, odnosno I.<sup>58</sup>, 2.<sup>59</sup> i 3. st. pos. Kr.<sup>60</sup>. U republikansko je vrijeme piramidalni vrh sulice bio masivan i kratak a na prijelazu stare ere u novu eru postaje izduženiji.<sup>61</sup> Taj će izduženi oblik vrha zadržati i u idućim stoljećima. Tijekom vremena nastale su i promjene u konstrukciji sulice, zbog usavršavanja samih katapulta potkraj 1., st. o čemu će još biti riječi. Bile su mnogo kraće, ali deblje, a kao stabilizacijska krilca imale su tanke drvene "listiće".<sup>62</sup>

Nalazi kamenih kugli su također, tijekom cijelog tog razdoblja, jednako brojni.<sup>63</sup> Uspoređujući njihove težine i veličine, čini se očiglednim postojanje više kalibara, čime se potvrđuju Vitruvijevi navodi.<sup>64</sup> Govoreći o matematičkom izračunavanju mogućih kalibara, Vitruvije spominje i mogućnost izrade balisti koje bi izbacivale kamenje težine veće od 100 kilograma, ali kako bi to iziskivalo doista golem stroj, takvo oružje najvjerojatnije nije nikad izrađeno. Sudeći prema pisanim izvorima i arheološkim nalazima, kugle su prosječno težile od 3 do 40 kg, iako su nađene i brojne lakše kugle.<sup>65</sup>

Balističko je oružje služilo i za izbacivanje zapaljivih projektila (*malleolus*), u osnovi prerađenih sulica, s vrškom u obliku malog kaveza u koji su se stavljale zapaljive tvari.<sup>66</sup>

Nalazi dijelova samog oružja znatno su rijedi. Najčešći je nalaz modiol (*modiolus*), to jest brtveni prsten (washer, barillet, Spannbuchse),<sup>67</sup> katkad s klinom koji mu pripada, epizigom (*epizygis*; clavette, Spannbolzen).<sup>68</sup> U Auerbergu je nađen i kalup za lijevanje modiola,<sup>69</sup> koji su u ranijem razdoblju bili izrađivani od bronce, da bi se, čini se u 2. st. pos. Kr., počeli izrađivati i od željeza (epizigaje uvijek bila od željeza).<sup>70</sup> Nađena su i metalna ojačanja nekada drvenog okvira (zajedno s brtvenim prstenima), u Ampuriasu i Hatri, te jedan nalaz štitnika okvira iz Kremone.<sup>71</sup> Raspoložemo sa 3 nalaza dijelova koji su pripadali savršenijoj inačici balističkih sprava, u uporabi od kraja 1. st. pos. Kr.<sup>72</sup> Najstariji je nalaz kambestriion (*kambestriion*) iz Lyona (s pripadajućim mu već spomenutim modiolima).<sup>73</sup> U Gornei su nađena tri kambestriiona, a u Orsovi jedan kambestriion i jedan kamarion (*kamarion*).<sup>74</sup> *Kambestriion* bi se na hrvatski jezik moglo prevesti kao okvir za napinjanje (field-frame, cadre de tension, Spannrahmen), a *kamarion* kao lučni potpornjak (arched strut, arc-boutant, Bogenstrebe).

57. SIEVERS 1995: 149-150.

58. BISHOP-COULSTON 1993: 80-81; FEUGÈRE 1993: 217.

59. BISHOP - COULSTON 1993: 114-115.

60. FISCHER 1973: 126-127; BISHOP - COULSTON 1993: 139-141.

61. BISHOP - COULSTON 1993: 81; FEUGÈRE 1993: 107; FEUGÈRE 1994: 10.

62. BAATZ 1988: 63-64; BISHOP - COULSTON 1993: 139-141; FEUGÈRE: 1993, 217.

63. BISHOP-COULSTON 1993:55-57,81,114-115,139-141, 167; FEUGÈRE 1993: 217-222.

64. Vitruvije 10. 11.

65. MARSDEN 1969: 79-83; FEUGÈRE 1993: 217-222.

66. Amijan Marcellin, 23. 4; LAMMERT 1928: 908-909; LAMMERT 1938: 403-404; JAMES 1983: 142-143; HORVAT 1990: 106, 269; BISHOP - COULSTON 1993: 139,141; FEUGÈRE 1993: 220; RADMAN-LIVAJA 1999: 219-222.

67. BISHOP - COULSTON 1993:55, 57 (Ampurias, Ephyra, Mahdia), 80-81 (Cremona, Elginhaugh), 114-115 (Lyon), 139-140 (Hatra); FEUGÈRE 1993:220 (Ephyra, Mahdia, Cremona, Bath); BAATZ-FEUGÈRE 1981: 201-209 (Lyon); BAATZ 1988: 59-64 (Pityus).

68. Nađeni u Ampuriasu, Lyonu i Hatri.

69. BISHOP - COULSTON 1993: 81; GARBSCH 1994: 135-136.

70. BAATZ - FEUGÈRE 1981: 205.

71. BISHOP - COULSTON 1993: 55-56 (Ampurias), 80-81 (Cremona), 139-140 (Hatra).

72. MARSDEN 1969: 4, 189-190.

73. BAATZ - FEUGÈRE 1981:201-209; BISHOP-COULSTON 1993: 114-115.

74. BAATZ 1975:432-434; BISHOP-COULSTON 1993: 166-167; BAATZ - FEUGÈRE 1981: 202, 204.



Slika 3.

Pojašnjenja radi, nužno je objasniti načelo rada balističkog oružja. Prva su se balistička oružja zasnivala na kompozitnom luku koji se, što se tiče manjih primjeraka, napinjao s obje ruke držeći oružje pritisnuto tijelom uz tlo (takozvani *gastraphetes*), odnosno, kod većih modela uz pomoć vitla, omogućujući tako mnogo jače napinjanje te naravno i veći domet.<sup>75</sup> Taj je sustav već nakon pedesetak godina zamijenjen kudikamo učinkovitijim, baziranim na principu torzije.<sup>76</sup> Pojednostavljeno rečeno, oružje ima dva drvena kraka i svaki se provuče kroz jedan torzioni snop, koji se pak sastoji od namotanog konopca napravljenog od strune ili životinjskih tetiva. Konopac je bio namotan oko klinova postavljenih preko brtvenih prstenova (*modioli*), tako daje svaki torzioni snop imao dva brtvena prstena, jedan na vrhu, a drugi na dnu (si. 3.). Prilikom namotavanja kroz modiole konopac bi se obvezatno jako napeo. Krakovi provučeni kroz torzione snopove su međusobno bili povezani čvrstim tankim konopcem, koji je imao istu ulogu kao i tetiva luka. Kada bi se ta tetiva napela uz pomoć vitla, povlačila je i krakove koji su tako još dodatno napinjali već napete torzione snopove. Otpuštanjem tetive, krakovi bi se vraćali u prethodni položaj, oslobađajući veliku energiju koja bi daleko odbacila projektil. Zahvaljujući modiolima, točno se mogla podesiti napetost torzionog snopa (uz pomoć poluge), određujući tako precizno snagu a time i domet oružja. Kad bi se podesila napetost, modioli bi se pričvrstili za okvir oružja malim klinovima, kroz rupice postavljene uzduž prstena, sprečavajući tako njihovo micanje zbog vibracija (micanje bi prouzročilo olabavlivanje torzionog snopa).<sup>77</sup> Oružje je pratio jedan bitan nedostatak - osjetljivi bi se konopac torzionog snopa, radi izbjegavanja nepotrebnog trošenja, napinjao tek neposredno pred uporabu. Često gaje bilo potrebno nakon nekoliko hitaca opet podešavati, gubeći tako dragocjeno vrijeme. Taj je konopac od tetiva, konjske strune ili kose ujedno bio veoma osjetljiv na promjene temperature, kao i na vlažnost zraka. Ti nedostaci i nisu toliko utjecali na učinkovitost velikih katapulta i balista, jer su ta oružja razmjerno rjeđe korištena, a tijekom borbenog djelovanja bi, zbog veličine odnosno težine svojih projektila, u prosjeku ispaljivala manje hitaca u odnosu na lakše modele (poput škorpiona). Kako su torzioni snopovi i kod tih manjih modela bili ugrađeni u masivni drveni okvir, možemo zamisliti koliko se čak i izvježbana posada morala pomučiti sastavljajući i rastavljajući oružje te napinjući torzione snopove preko brtvenih prstenova, a pogotovo je kritično bilo kad bi se usred borbe poslužitelji našli primorani ponovno podešavati napetost razlabavljenog snopa. Modiolima je posada, kako je već spomenuto, podešavala domet oružja, no to je ipak oduzimalo mnogo manje vremena, jer bi se brtveni prstenovi samo lagano pomicali radi postizanja željenog stupnja napetosti.

75. DROYSEN 1910: 853-854; MARSDEN 1969: 5-16, 48-60, 63; CONNOLLY 1981: 279-281; FERRILL 1985: 170-171.

76. MARSDEN 1969: 16-43, 60-63; FERRILL 1985: 172-173; CONNOLLY 1981: 280.

77. BAATZ - FEUGÈRE 1981: 206; BAATZ 1988: 61-62; FEUGÈRE 1993: 205.

Potkraj 1. st. pos. Kr. Rimljani su usavršili helenistički tip lakog balističkog oružja, te su drveni okvir zamijenili laganom metalnom armaturom (kamarion je jedan dio te nove armature) u sklopu koje je torzioni snop zajedno s brtvenim prstenovima bio ugrađen u kambestrion (si. 4.). Taj okvir za napinjanje se lako mogao izvaditi i brzo zamijeniti novim. U slučaju da torzioni snop olabavi tijekom borbenog djelovanja, posada ga više nije morala ponovno napinjati, već bi jednostavno okvir zamijenili novim pričuvnim okvirom koji je sadržavao propisno napeti torzioni snop te bi brzo mogli nastaviti paljbu. Noseći dovoljan broj kambestriona s prethodno napetim snopom, rimski artiljerci više nisu morali strahovati da će im oružje zakazati u nekom odlučujućem trenutku, kada ne bi više imali vremena za ponovno podešavanje.<sup>78</sup>

Taje promjena u konstrukciji izgleda djelomično prouzročila i mijenjanje zadanih proporcija sprave, kao i do tada uvriježenih kalibara projektila. To je vidljivo kad se starije sulice usporede s kasnijim

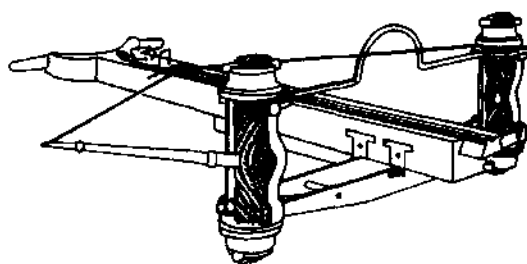

Slika 4.

primjercima. Već je u helenističkom razdoblju izrada balističkog oružja bila standardizirana. Heron, Filon i Vitruvije navode kako se dimenzije svih dijelova balističke sprave izračunavaju množenjem, odnosno dijeljenjem zadane temeljne mjere. Ona je bila jednaka promjeru otvora na drvenom okviru kroz koje se provlačio torzioni snop, to jest bilaje jednaka unutrašnjem promjeru brtvenih prstenova.<sup>79</sup>

Najvjerojatnije je i za računanje proporcija novog tipa oružja korišten promjer modiola. Nažalost, sačuvan je samo jedan nepotpuni priručnik u kojem su iznesene mjere korištene za inačice s metalnom armaturom (Heronova *Cheiroballistra*) pa nije moguće točno odrediti koliko su se promijenile do tada zadane vrijednosti.

Zanimljivo je da se mjerenjem dimenzija modiola i epiziga iz Lyona ustanovilo da odgovaraju zadanim proporcijama koje navode Filon i Vitruvije, pa možemo pretpostaviti da se dio u helenističko vrijeme zadanih proporcija pri izradi balističkih sprava rabio i u kasnijem razdoblju antike. Kako su metalni kambestrion i kamarion kasniji izumi, razumljivo je da nemaju veze s helenističkim standardima. Zasada nam je jedini opipljivi dokaz o nekim promjenama starih mjera upotreba drugačijih sulica.<sup>80</sup>

Preostaje još opis sprave koju nazivamo onagra (si. 5.). Upotreba tog oružja se također zasnivala na principu torzije, ali se ono bitno razlikovalo od baliste i katapulta (u osnovi posve jednakih). S obzirom da ga raniji izvori ne spominju, po svemu sudeći riječ je o kasnoantičkom izumu. Kako Amijan Marcellin tvrdi da sprava ima i starije ime, makar njegov škorpion uopće ne odgovara republikanskom i ranocarskom škorpionu, onagra je vjerojatno izumljena barem nekoliko desetljeća prije vremena u kojem je Amijan živio (druga polovina 4. st. pos. Kr.). Spominjanje starijeg imena ipak upućuje na nešto duže korištenje tog oružja u arsenalu carske vojske, no u nedostatku više podataka zasada je teško ustanoviti točno vrijeme razvoja onagre. Neka arhitektonska rješenja augzilijarne utvrde u High Rochesteru (*Bremenium*), odnosno postojanje masivnih platformi za artiljerijska oruđa, navode na pomisao da su se onagre

78. BAATZ - FEUGÈRE 1981: 206-207; BAATZ 1988: 62-63; FEUGÈRE 1993: 215-217.

80. BAATZ - FEUGÈRE 1981: 207-209; BAATZ 1988: 62-64.

79. MARSDEN 1969: 24-47, 62-63.

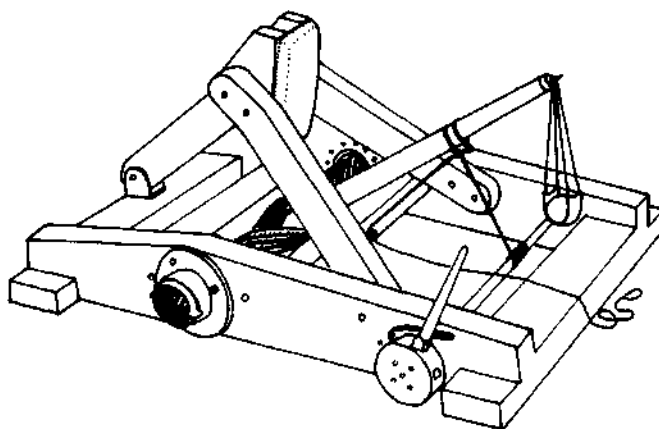

Slika 5.

rabile već u prvoj četvrtini 3. stoljeća.<sup>81</sup> Ukoliko se prihvati pretpostavka daje Vegeciju za opis svoje *legio antiqua* poslužio izvor iz 2. stoljeća te da pritom nije slobodno prilagodio tekst, onda bi se počeci uporabe onagre mogli pomaknuti čak i u to stoljeće.<sup>82</sup>

To je bila teška i glomazna sprava, opremljena samo s jednim velikim krakom koji je na vrhu imao košaru u koju se stavljala kamena kugla. Krak je svojim donjim dijelom bio provučen kroz torzioni snop, poprečno postavljen u odnosu na cijelu spravu. S obje strane gaje držalajaka drvena armatura. Vitlom bi se krak potezao prema dolje, a kada bi se otpustio, krak bi poletio prema naprijed izbacujući projektil iz košare. Krak bi zaustavljao jastuk punjen slamom postavljen na prednjem dijelu konstrukcije. Zbog jakih vibracija prilikom ispaljivanja oružje je trebalo biti postavljeno na postolje od opeka ili hrpu pokošene trave.<sup>83</sup>

U antičkoj zbirci Arheološkog muzeja u Zagrebu nema dijelova balističkih sprava, ali zbirka sadrži više rimskih balističkih projektila. Tri su osobito zanimljiva jer se mogu dovesti u vezu s poznatim povijesnim događajem, opsadom najznačajnijeg japodskog uporišta, Metula (*Metulum*) (T. 3: 1.-3.).

Ovisno o izvješćima muzejskih povjerenika i nalaznika, ime lokaliteta koji se dovodi u vezu s glavnim japodskim središtem pojavljuje se u različitim oblicima, najčešće kao brdo Viničica pored Šušnjeva, odnosno Čakovac, pa čak i Josipdol (kao najbliža veća naselja). Ipak sve nalaze sa sigurnošću možemo dovesti u vezu s Viničicom, odnosno dvojnog gradinom Velika i Mala Viničica, na kojoj je ubiciran Metul.<sup>84</sup>

81. BAATZ 1966: 199-200; MARSDEN 1969: 191; CAMPBELL 1986: 121-122.

82. MARSDEN 1969: 195.

83. Amijan Marcelin, 23. 4; Vegecije, 4. 22; MARSDEN 1971: 249-265; CONNOLLY 1981: 301- 302.

84. VEITH 1914: 30-31; ŠAŠEL-KOS 1986: 139; ZANI-NOVIĆ 1986: 62; BALEN-LETUNIĆ 1999-2000: 24-25; OLUJIĆ 1999-2000: 61-62, donosi pregled teorija o ubicaciji Metula (*preriew of theories on the location of Metulum*).

Masivne, kratke piramidalne glave na balističkim projektilima zadržavaju se sve do kraja republikanskog razdoblja, kada postaju izduženije i vitkije,<sup>85</sup> tako da su ova tri projektila po svojim tipološkim karakteristikama bliži republikanskom tipu te bi se vrijeme njihove uporabe kronološki moglo poklopiti s vremenom opsade Metula, 35. godine pr. Kr. Slične takve projekte, blago izduženih vrhova, pronalazimo već od kraja 2. st. pr. Kr, no čini se da su češći potkraj Republike i u Augustovo vrijeme.<sup>86</sup>

Opsada Metula ubraja se među rijetke bitke starog vijeka u našim krajevima koje su izazvale određeno zanimanje kod antičkih pisaca te time zavrijedile više od nekoliko redaka.<sup>87</sup> Tomu je svakako razlog stoje na čelu rimske vojske bio sam Oktavijan.

Prvi juriš na gradinu nije polučio uspjeh pa su Rimljani morali započeti organiziranu opsadu. Tijekom opsadnih radova i gradnje prilaznog nasipa (*agger*) branitelji su Rimljane danonoćno ometali iznenadnim ispadima te paljbom iz balističkih sprava. Iako to nije izričito spomenuto, Oktavijanovi vojnici su očito uspjeli dovršiti prilazni nasip, pomoću kojega su dogurali opsadne strojeve do bedema, jer Apijan navodi da su Rimljani, usprkos naporima branitelja, uspjeli otvoriti brešu. Metul je prema Veithovom mišljenju bio okružen zemljanom ojačanim drvenom palisadom, ili možda samo palisadom,<sup>88</sup> no njegova je pretpostavka dvojbeno s obzirom da na Viničici nisu nikad vođena arheološka iskopavanja koja bi mogla potvrditi ili opovrgnuti taj navod. Istraživanje provedeno na nedalekoj gradini Trsište u Trošmariji kraj Ogulina pokazuje da su bedemi bili rađeni od suhozida, redanjem neobrađenog krupnog kamenja u dva niza te ispunjavanjem međuprostora manjim kamenjem. Krunište bedema je vjerojatno bilo ojačano drvenom palisadom.<sup>89</sup> Nema stoga razloga odbaciti pretpostavku daje i dvojna gradina na Viničici također imala kamene bedeme.

Prilazni je nasip Rimljanima mogao poslužiti za dovlačenje ovnova namijenjenih probijanju zidina (*aries*) te pokretnih opsadnih kula (*turris ambulatoria*), kojima su štitili vojnike zadužene za napad na bedeme.

Ovanje u osnovi čvrsta i duga drvena greda ili balvan, s masivnim željeznim završetkom, kojim se ritmički udaralo zidine. Rimljani su izgleda uglavnom rabili jednostavniju inačicu ovna, čiji se rad temeljio na principu klatna - ovan bi se lancima ovjesio o gredu postavljenu na vrhu pokretne drvene konstrukcije, te bi ga poslužitelji naizmjenično gurali naprijed i potezali nazad, što im je bilo olakšano njegovim njihanjem, a tako su mogli postići i ujednačeniji ritam udaranja. Cijela konstrukcija je bila prekrivena debelim daskama i kožom, radi zaštite od projektila, pa je poznata i pod imenom *testudo arietaria*.<sup>90</sup> Ovan se također mogao ugraditi i u najniži kat pokretne kule, izbjegavajući tako potrebu za izgradnjom dva različita opsadna stroja.<sup>91</sup>

Opsadna je kula višekatna drvena konstrukcija na kotačima, prekrivena debelim daskama i kožama, katkad čak oklopljena željeznim pločama, koja je pružala učinkovit zaklon, ne samo posadama balističkih sprava i brojnim strijelcima koji su branitelje mogli gađati iz blizine i s povišenog položaja, već i jurišnom odredom, koji se unutar kule nije morao izlagati neprijateljskoj paljbi sve do primicanja zidinama. Kako je već spomenuto, često su bivale opremljene ovnom u prizemnom dijelu te raznim inačicama pomičnih jurišnih mostova.<sup>92</sup>

<sup>85</sup> BISHOP - COULSTON 1993: 81; FEUGÈRE 1993: 107; FEUGÈRE 1994: 10.

<sup>86</sup> HÜBENER 1973: 29-30; BISHOP - COULSTON 1993: 57; FEUGÈRE 1994: 17.

<sup>87</sup> Apijan, III. 19-21; Dion Kasije, XLIX, 35.

<sup>88</sup> VEITH 1914: 35.

<sup>89</sup> BALEN-LETUNIĆ 1988: 161-162; autorica mijetakođer usmeno prenijela svoja zapažanja s tog istraživanja, na

čemu joj srdačno zahvaljujem (*the author had also shared with me her observations from that excavation, for which I am most grateful*).

<sup>90</sup> Vitruvije, 10.13; Vegecije, 4.14; CONNOLLY 1981: 284.

<sup>91</sup> - Vegecije, 4.17.

<sup>92</sup> Vitruvije, 10.13; Vegecije, 4.17; CONNOLLY 1981: 282-283.

Rimljani su metulski bedem uspjeli probiti pa su Japodi, kao protumjeru, napravili novi bedem odmah iza srušenog dijela starog bedema. Rimljani su uzvratili gradnjom dva nova prilazna nasipa na koje su vjerojatno dovukli pokretne kule opremljene pomičnim mostovima pomoću kojih su prebacili svoje pješake na vrh bedema. Kažem vjerojatno, jer Apijan samo spominje dva nasipa s kojih su na bedeme prebačena 4 jurišna mosta, ne precizirajući kakvi su to mostovi bili. Spominje i postojanje barem jedne pokretne kule, u kojoj se nalazio Oktavijan, ali ne kaže da je kula bila opremljena pomičnim mostom. Međutim, Dion Kasije, iako je njegov opis opsade Metula mnogo šturiji od Apijanovog, izričito navodi daje Oktavijan bio ranjen pri prelasku iz pokretne kule na bedem. Na osnovi Dionova navoda možemo pretpostaviti da su Rimljani kod Metula imali i opsadne kule, opremljene pomičnim mostovima za iskrcavanje jurišnih odreda na bedeme. Kako god daje bilo, i taj je napad, nakon krvave i ogorčene borbe, završio neuspjehom jer su Japodi uspjeli onesposobiti sve jurišne mostove, nanijevši k tome teške gubitke Rimljanima, i ranivši, kako je već spomenuto, samog Oktavijana.<sup>93</sup> Usprkos tomu, uporni je Oktavijan odmah započeo pripreme za novi napad pa su očajni stanovnici Metula klonuli duhom te ponudili taoce i pristali primiti rimsku posadu unutar bedema. Čini se da je tada izbio razdor među braniteljima pa je primirje prekršeno a Rimljani napadnuti nakon što su se već smjestili unutar grada. Dion smatra daje to bila smišljena varka kako bi Rimljane namamili u stupicu, dok je Apijan skloniji vjerovati daje riječ o spontanom činu očajnika. Rimljani su se uspjeli obraniti, premda su pretrpjeli teške gubitke, a većina stanovnika i branitelja počinila je samoubojstvo kako bi izbjegli ropstvo.<sup>94</sup> Ubrzo nakon pada Metula, suočeni s neizbježnim porazom, predali su se i ostali Japodi.

Nema sumnje da su se Rimljani tijekom opsade Metula koristili balističkim spravama, ali je zanimljiv spomenuti podatak da su i branitelji raspolagali s nekoliko primjeraka takvog oružja. Pretpostavlja se da su ih 43. g. pr. Kr. zarobili od rimskih trupa koje je prokonzul u Galiji Cisalpini, Decim Junije Brut Albin, nakon poraza republikanaca kod Mutine, poslao preko Ilirika svom rođaku Marku Bratu, koji se tada nalazio u Makedoniji. Vjerojatno je riječ o manjim i lakšim modelima balističkih sprava, poput škorpiona, koje su rimske legije redovito nosile sa sobom i čiji transport kopnom nije pričinjao posebnu poteškoću,<sup>95</sup> čak ni na slabo prohodnom terenu kao što su Alpe i Lika. Nije isključeno da su se Japodi takvog oružja domogli na nekom pljačkaškom pohodu u Cisalpinskoj Galiji.<sup>96</sup> Dvojbeno je, međutim, koliko su učinkovito Japodi mogli iskoristiti balističke sprave zbog nedovoljne obučenosti u rukovanju tim oružjem i njegovom pravilnom održavanju. Ne smijemo zaboraviti da su te sprave do početka opsade bile u njihovom posjedu već 8 godina (ako su stvarno zaplijenjene 43. g. pr. Kr. a ne koju godinu kasnije), stoje za najosjetljiviji dio, torzione snopove, popriličan rok, čak i pod pretpostavkom da su bili posve novi u trenutku zaplijene sprava i da su primjereno čuvani nakon toga.<sup>97</sup> Istina, Japodi su mogli stare torzione snopove zamijeniti novima vlastite proizvodnje, bilo od životinjskih tetiva, bilo od strune ili ženske kose, jer ne možemo isključiti mogućnost da su nekakva znanja o uporabi i održavanju sprava stekli od rimskih zarobljenika ili dezertera. U prilog tomu možemo navesti da opsada Metula nije jedini primjer primjene zarobljenih balističkih sprava od strane rimskih protivnika. Flavije Josip spominje kako su Židovi tijekom obrane Jeruzalema iskoristili sprave koje su oveli od Rimljana.<sup>98</sup> Navodi da su ih obučavali neki dezerteri, vjerojatno bivši pripadnici augzilizarnih postrojbi, koji ni sami nisu bili naročito vješti u rukovanju tim strojevima. Zbog toga njihov učinak nije bio impresivan, iako bi se moglo očekivati da se u velikom gradu poput Jeruzalema, stoljećima izloženom helenističkom utjecaju, moglo naći ljudi sposobnih rabiti i održavati takve ratne strojeve. Za japodski slučaj još je zanimljivija usporedba s jednim dragim barbarskim narodom. Zahvaljući Dionu poznato nam je da su Dačani 15

93. Apijan, III. 20; Svetonije, *Aug.*, 20; Dion Kasije, XLIX, 35.

94. Apijan, III. 21; Dion Kasije, XLIX, 35; WILKES 1969: 51; MÓCSY 1974: 22; BOJANOVSKI 1988: 43-44.

95. MARSDEN 1969: 164.

96. Apijan, III. 19; Dion Kasije, XLVI, 53,2; ŠAŠEL-KOS 1986, 117; OLUJIĆ 1999-2000: 60.

97. MARSDEN 1969: 63.

<sup>98</sup> F[lavije Josip; Judejski d rat] > v> Ig \* ÇAMPBE L L 1986: 124-125.

godina, od 87. do 102. g. pos. Kr. držali u zarobljeništvu, među ostalim sužnjima, i rimske artiljerce, vjerojatno pripadnike V. legije *Alaudae*, zajedno s njihovim balističkim spravama." Također se na jednoj sceni s Trajanova stupa vidi kako se Dačani koriste takvom spravom, sigurno zarobljenom od Rimljana.<sup>100</sup> To navodi na pomisao da složenost i zahtjevno održavanje balističkog oružja te potreba za obučanim poslužiteljima nisu nužno morali biti nepremostive prepreke za tehnički manje napredne narode. Zato se Apijanov navod može prihvatiti kao vjerodostojan. Kakav god daje bio stvaran borbeni učinak balističkih sprava kojima su se služili Japodi, psihološki je učinak na Rimljane morao biti znatan, jer vjerojatno nisu očekivali da barbarski protivnik raspolaže takvim oružjem.

Nikad nećemo saznati koja je strana tijekom opsade Metula ispalila ta tri projektila, ali to u ovom slučaju nije ni važno. Bitno je što su oni mogući materijalni trag opsade koja je označila kraj japodske samostalnosti a ujedno još jedan prilog ubikaciji Metula na gradinu Viničica.

Četvrtom projektilu je kao mjesto nalaza navedena rijeka Zrmanja (T. 3:4.). On tipološki također pripada vremenu prije Krista<sup>101</sup> ali ga teško možemo povezati s nekim konkretnim događajem. Rimske su se vojske kretale tim krajem za građanskog rata između Cezara i Pompeja, ali izgleda da su se borbe ipak odigravale jugoistočnije. Možda bismo ga mogli povezati s Oktavijanovim pohodom protiv Delmata 34. godine,<sup>102</sup> kada je njegova vojska morala preći Zrmanju. Bez jasnih podataka iz antičkih izvora i detaljnijih informacija o nalazištu ovaj se projektil samo može okvirno datirati u drugu polovinu 1. st. pr. Kr.

Nalazi rimskih balističkih projektila s trnom nešto su rjeđi od onih s tuljcem ali ih je dovoljan broj arheološki dokumentiran tako da njihova identifikacija u načelu nije upitna, premda ih je katkad teško razlikovati od odlomljenih vrhova piluma ili alatki.<sup>103</sup> Sisački primjerak slični nalazima iz Qasr Ibrima,<sup>104</sup> Augsburga<sup>105</sup> i Magdalensberga<sup>106</sup> (potonjima odgovara i po težini). Datacija im je otprilike istovremena - projektili iz Qasr Ibrima se, zbog arheološkog konteksta, datiraju vrlo precizno, u 23.-21. g. pr. Kr., a oni iz Augsburga i Magdalensberga u ranocarsko razdoblje, točnije Augustovo vrijeme. Iako su ovakvi projektili s nasadom na trn korišteni još u 3. st. po Kr.,<sup>107</sup> mislim da se i sisački projektil može datirati u ranije razdoblje. Vjerojatno nije stariji od 35. g. pr. Kr., odnosno od Oktavijanova zauzimanja Segestike a možda se može povezati i s Oktavijanovom opsadom grada. Rimski garnizon u Sisciji mogao se koristiti njime tijekom većeg dijela 1. st. pos. Kr., barem dok se u gradu nalazila značajnija vojna posada, iako ne možemo isključiti ni neko kasnije razdoblje, s obzirom da tijekom svog postojanja taj grad vjerojatno nikad nije bio oslobođen prisustva vojske.<sup>108</sup> Republikanskom vremenu ne bi pripadalo posljednjih 5 projektila prikazanih u ovom radu (T 4. - 1.-5.). Izduženi ih vrhovi nesumnjivo smještaju u carsko razdoblje, no ne možemo s apsolutnom sigurnošću ustvrditi da je doista riječ o balističkim projektilima. Njihova je težina bila osnovni kriterij kojim smo ih pokušali razlikovati od istovremenih i otprilike jednako čestih i izgledom sličnih sulica. Zbirka rimskog oružja zagrebačkog Arheološkog muzeja sadrži veći broj sulica s piramidalnim vrhom.<sup>109</sup> Ovih 5 sisačkih primjeraka izdvojeno je jer odskaču od prosječne izmjerene težine tih lakih sulica (15-25 g, uz nekoliko neznatno težih i lakših komada).

99. Dion Kasije, LXVIII, 9; WILKINS 1995: 8.

100. CICHORIUS 1896: LXVI, 169 (Tafel XLVIII).

101. BISHOP-COULSTON 1993: 56-57, 81; FEUGÈRE 1994: 10.

102. Apijan III. 25-28; Dion Kasije, XLIX 38; WILKES 1969: 53-55; ŠAŠEL-KOS 1986: 141.

103. VON PETRIKOVITS 1951: 206-208; JAMES-TAYLOR 1994: 93-98; ZANIER, 1994: 587-590, DOLENZ 1998: 76-78; DESCHLER-ERB 1999: 15-16.

104. JAMES-TAYLOR 1994: 94-95.

105. HÜBENER 1973: 30.

106. DOLENZ -FLÜGEL - ÖLLERER 1995: 74; DOLENZ 1998: 76-78 (M161, M162, M 163).

107. DOLENZ 1998: 76.

108. ŠAŠEL 1974: 734-735.

109. Mahom su to predmeti porijeklom iz Siska, otkriveni tijekom jaružanja rijeke Kupe u godinama neposredno uoči 1. svjetskog rata (*Mainly objects from Sisak, discovered while searching the floor of the Kupa River in the years immediately preceding World War I*).



Promjer tuljca im također donekle odudara od prosječnog promjera primjeraka definiranih kao vrhovi sulica. Potonjima uglavnom ne prelazi 0,9 cm, dok se kod ovih 5 kreće od 0,9 do 1,4 cm, što bi odgovaralo promjerima tuljaca balističkih projektila pronađenih u Magdalensbergu.<sup>110</sup>

Balističkom projektilu težište mora biti na vrhu, dok težište sulice za bacanje mora biti na dršku. Zbog toga, za razliku od vrha balističkog projektila, vrh sulice za bacanje ne mora biti pretjerano težak. <sup>111</sup> To znači da je kod ove vrste nalaza težina predmeta važan čimbenik pri određivanju njegove izvorne namjene.<sup>112</sup> Ipak, nemoguće je pouzdano razlikovati piramidalne vrhove sulica od lakših modela balističkih projektila jer su im dimenzije i težina vrlo bliske, pa stoga ne možemo odbaciti mogućnost da su neki od ovih 5 vrhova izvorno ipak pripadali lakim sulicama.

Primjerak pod brojem T 4: 1. možemo s nešto većom sigurnošću odrediti kao balistički projektil. Tomu u prilog govore njegova zamjetna težina, bitno veća od sisačkih vrhova istih protežnosti, determiniranih kao vrhovi sulica. Izgledom i dimenzijama odgovara drugim poznatim balističkim projektilima.<sup>113</sup>

Slični zaključci vrijede i za sulicu pod T 4: 2. Preostala 3 projektila (T. 4: 3.-5.) su determinirani kao takvi prvenstveno radi svoje težine, premda su "granični slučajevi". Iako nešto teži od prosječnih lakih sulica, razlika u težini nije tolika da bi ih bez ikakve sumnje mogli determinirati kao balističke projekte. U slučaju brojeva 3. i 4. promjer tuljca bi mogao biti odlučujući argument kojim bi se odredili kao projektili ali broj 5. ostaje dvojbena slučaj. Izgledom (posebice T 4: 2. i 3.), dimenzijama i težinom odgovaraju balističkim projektilima s nasadom na tuljac iz Magdalensberga.<sup>114</sup>

Datacija im je vrlo široka. Nesumnjivo pripadaju carskom razdoblju, ali ih je teško preciznije datirati. Prva polovina 1. st. bi bila vjerojatna datacija s obzirom na pretpostavljeni boravak legijske posade u Sisciji,<sup>115</sup> no u nedostatku detaljnijih podataka o trupama koje su činile gradski garnizon u stoljećima nakon odlaska IX. legije, do spomena *cohors III Alpinorum u Notitia Dignitatum*,<sup>116</sup> ne možemo znati da li je i nakon odlaska legionara u Sisciji boravila neka postrojba naoružana balističkim spravama. Možemo se uostalom s pravom pitati je li malobrojnoj stalnoj vojničkoj posadi Siscije trebala artiljerija s obzirom da joj je glavni zadatak bio osiguravanje državnih ustanova.<sup>117</sup> Artiljerijske sprave su mogle biti dopremljene u grad zbog neke vanjske opasnosti ili prilikom privremenog boravka vojnih jedinica u prolazu. U slučaju auxilijarnih postrojbi je to malo vjerojatno, no ne možemo isključiti mogućnost boravka neke legijske veksilacije opremljene tom vrstom oružja.<sup>118</sup> Kroz Sisciju su povremeno prolazile trupe koje su se kretale prema ratnim područjima a grad je mogao služiti i kao logistička baza, možda već za Trajanova ratovanja s Dačanima<sup>119</sup> a još vjerojatnije tijekom markomanskih ratova, kada je vjerojatno bio i neposredno ugrožen.<sup>120</sup> Od kraja 2. st. pos. Kr. stanje je bivalo sve nemirnije pa su rimske trupe zasigurno često prolazile kroz Sisciju. Općenito je 3. st. pos. Kr. u Panoniji obilježeno barbarskim provalama i međurimskim sukobima zbog čega je provincija višekratno bila poprištem vojnih operacija velikih razmjera.<sup>121</sup> Tijekom 3. st. u Sisciji djeluje i manufaktura vojne opreme,<sup>122</sup> koja je možda proizvodila i balističke projekte.

110. DOLENZ 1998: 71.

111. BAATZ 1966: 205-206.

112. BAATZ 1966: 205; DOLENZ 1998: 71; DESCHLER-ERB 1999: 16-17.

113. BISHOP - COULSTON 1993: 80; DOLENZ 1998: 70-76.

114. DOLENZ 1998: 72-76.

115. KLEMENC 1961: 8, 10; MÓCSY 1962: 612-613; MÓCSY 1974: 43; ŠAŠEL 1974: 734; HOTI 1992: 142.

116. *Notitia Dignitatum*, OC. XXXII 57; ŠAŠEL 1974: ^ ZANINOVIĆ 1993: 54.

<sup>117</sup> ŠAŠEL 1974: 735; ZANINOVIĆ 1993: 54.

118. DUŠANIĆ 1983: 20-21; HOTI 1992: 143.

119. ROSTOVZEFF 1957: 236; HOTI 1992: 143-144.

120. MÓCSY 1962: 556-557; HOTI 1992: 144.

<sup>121</sup> MÓCSY 1962: 565-570; MÓCSY 1974: 202-211; BARKÓCZI: 102-106; HOTI 1992: 146-148.

<sup>122</sup> MÓCSY 1962: 568; HOTI 1992: 147.

Nije nemoguće ni daje detašman ratne mornarice u Sisciji<sup>123</sup> imao koju spravu, ili barem uskladištene projekte.

Panonija nije ostala pošteđena ratnih zbivanja ni u 4. st. pos. Kr. Siscija je tako, zbog svoje kovnice, bila važan ulog u sukobu između Konstantina I i Licinija,<sup>124</sup> a u ratu između Konstancija II i Magnencija, potonji na prepad zauzima grad 351. godine.<sup>125</sup> Siscija je opet poprište bitke 388. godine, kada se tu sukobljavaju Teodozije i Maksim.<sup>126</sup>

Sve navedeno ne isključuje uporabu ili posjedovanje artiljerijskih sprava od strane rimskih postrojbi u Sisciji tijekom Više stoljeća, a zbog nepoznavanja konteksta nalaza svaka uža datacija ovih projektila ipak mora ostati hipotetična.

#### OPIS TABLI - DESCRIPTION OF PLATES

\* Crteže izradile M. Bezić i T. Pleše-Blažeković. (fig. 1-5 redrawn from CONNOLLY 1981)

Tabla 1 - Plate 1

1. Željezna trobridna strelica s trnom (bez inv. broja, Sisak); dužina - 2,8cm; težina - 0,74g / *iron trilobate tanged arrowhead*
2. Željezna trobridna strelica s tuljcem (bez inv. broja, nepoznato nalazište); dužina 5cm; promjer tuljca - 0,35cm; težina - 3,44g / *iron trilobate socketed arrowhead*
3. Željezna strelica s trnom (inv. broj 2774, Sisak); dužina - 5,7cm; debljina trna - 0,3-0,1cm; težina - 5,04g / *iron bodkin tanged arrowhead*
4. Željezna strelica s trnom (inv. broj 2786, Sisak); dužina - 5,8cm; debljina trna - 0,2-0,1cm; težina - 4,38g / *iron bodkin tanged arrowhead*
5. Željezna strelica s trnom (inv. broj 2774, Sisak); dužina - 5,3cm; debljina trna - 0,2-0,15cm; težina - 5,14g / *iron bodkin tanged arrowhead*
6. Željezna strelica s trnom (inv. broj 2774, Sisak); dužina - 5,9cm; debljina trna - 0,3-0,1cm; težina - 5,03g / *iron bodkin tanged arrowhead*
7. Željezna strelica s trnom (inv. broj 2766, Sisak); dužina - 1,1cm; debljina trna - 0,15-0,1cm; težina - 4,44g / *iron bodkin tanged arrowhead*
8. Željezna strelica s tuljcem (inv. broj 3112, Sisak); dužina - 9,8cm; promjer tuljca - 0,6cm; težina - 6,93g / *iron bodkin socketed arrowhead*
9. Željezna strelica s tuljcem (bez inventarnog broja, nalazište nepoznato); dužina - 6cm; promjer tuljca - 0,6cm; težina - 6,73g / *iron bodkin socketed arrowhead*
10. Željezna strelica s tuljcem (inv. broj 2793, Sisak); dužina - 6,5cm; promjer tuljca - 0,6cm; težina - 3,51g / *iron bodkin socketed arrowhead*

Tabla 2 - Plate 2

1. Željezna strelica s tuljcem (inv. broj 3205, Sisak); dužina - 6,1cm; promjer tuljca - 0,6-0,8cm (oštećen); težina - 8,23g / *iron flat-bladed socketed arrowhead*
2. Željezna strelica s tuljcem (inv. broj 2794, Sisak); dužina 6,4 cm; promjer tuljca 0,6cm; težina - 5,32 g / *iron flat-bladed socketed arrowhead*

123. *Notitia Dignitatum, OC. XXXII 56; KLEMENC* 1961: 9; *MÓCSY* 1962: 625; *ŠAŠEL* 1974: 734; *REDDÉ* 1986: 298-299; *HOTI* 1992: 143; *ZANINOVIĆ* 1993: 56; *DOMIĆ KUNIĆ* 1995: 87-91.

124. *HOTI* 1992: 150.

125. *MÓCSY* 1962: 575; *MÓCSY* 1974: 286; *ŠAŠEL* 1974: 737; *HOTI* 1992: 150-151.

126. *MÓCSY* 1962: 578; *MÓCSY* 1974: 343; *ŠAŠEL* 1974: 737.738; *HOTI* 1992: 152-153.

3. Željezna strelica s tuljcem, znatno oštećena (inv. broj 2764, Sisak); dužina 4,8 cm; promjer tuljca 0,6cm; težina - 2,32 g / *ironflat-bladed socketed arrowhead*
4. Željezna strelica s tuljcem, prilično oštećena (inv. broj 2764, Sisak); dužina 5 cm; promjer tuljca 0,6cm; težina - 3,66 g / *iron flat-bladed socketed arrowhead*
5. Željezna strelica s tuljcem (inv. broj 2757, Sisak); dužina 5,4cm; promjer tuljca 0,7cm; težina - 2,68 g / *ironflat-bladed socketed arrowhead*
6. Željezna strelica s tuljcem (inv. broj 2757, Sisak); dužina 5,5cm; promjer tuljca 0,6cm; težina - 5,32 g / *ironflat-bladed socketed arrowhead*
7. Željezna strelica s tuljcem (inv. broj 2764, Sisak); dužina 5,9cm; promjer tuljca 0,8cm; težina - 3,92 g / *ironflat-bladed socketed arrowhead*
8. Željezna strelica s tuljcem, znatno oštećena (inv. broj 2764, Sisak); dužina 6,3cm; promjer tuljca 0,7cm; 3,08 g / *iron flat-bladed socketed arrowhead*
9. Željezna strelica s nasadom na tuljac (inv. broj 2764, Sisak); dužina 5,4cm; promjer tuljca 0,8cm; težina - 5,35 g / *iron flat-bladed socketed arrowhead*
10. Željezna strelica s tuljcem (inv. broj 2764, Sisak); dužina 6,7 cm; promjer tuljca 0,7cm; težina - 3,84 g / *ironflat-bladed socketed arrowhead*
11. Željezna strelica s tuljcem (inv. broj 2789, Sisak); dužina 6,8 cm; promjer tuljca 0,9cm; težina - 6,08 g / *ironflat-bladed socketed arrowhead*
12. Željezna strelica s tuljcem (inv. broj 2764, Sisak); dužina 6,7 cm (nedostaje veći dio tuljca); promjer tuljca 0,65cm; težina - 3,16 g / *iron flat-bladed socketed arrowhead*
13. Željezna strelica s trnom (bez inventarnog broja, Novi Banovci) dužina - 5,2cm; debljina trna - 0,3cm; težina - 4,47g / *iron flat-bladed socketed arrowhead*
14. Željezna strelica s trnom (inv. broj 2007, Vinkovci); dužina 7,5cm; debljina trna - 0,3cm; težina - 6,19g / *ironflat-bladed socketed arrowhead*

Tabla 3-Plate 3

1. Željezni balistički projektil s tuljcem (Čakovac, inv. broj 14542); dužina 11,9cm; promjer tuljca - 1,5cm; težina - 83,42g / *iron socketed bolt head*
2. Željezni balistički projektil s tuljcem (Šušnjevo, brdo Vuičića, inv. broj 14579); dužina - 8,1cm; promjer tuljca - 1,2cm; težina 44,94g / *iron socketed bolt head*
3. Željezni balistički projektil s tuljcem (Josipdol, bez inv. broja); dužina - 10,5cm; promjer tuljca - 1,2cm; težina - 69,94g / *iron socketed bolt head*
4. Željezni balistički projektil s tuljcem (inv. broj 14205, Zrmanja); dužina - 10,1cm; promjer tuljca - 1,2cm; težina; 74,76g / *iron socketed bolt head*
5. Željezni balistički projektil s trnom (stalni postav, Sisak, inv. broj 2781); dužina - 10,9cm; debljina trna- 0,4cm-0,1cm; težina- 30,88g / *iron tanged bolt head*

Tabla 4 - Plate 4

1. Željezni balistički projektil s tuljcem (Sisak, inv. broj 2756); dužina - 10,1 cm; promjer tuljca - 0,9cm; težina - 45,72g / *iron socketed bolt head*
2. Željezni balistički projektil s tuljcem (Sisak, inv. broj 2756); dužina - 13,2 cm; promjer tuljca - 1cm; težina - 44,44g / *iron socketed bolt head*
3. Željezni balistički projektil s tuljcem (Sisak, inv. broj 2759); dužina - 9,6 cm; promjer tuljca -1,2 cm; težina - 32,83g / *iron socketed bolt head*

4. Željezni balistički projektil s tuljcem (Sisak, inv. broj 2754); dužina -11,7 cm; promjer tuljca -1,4 cm; težina - 36g / *iron socketed bolt head*
5. Željezni balistički projektil s tuljcem (Sisak, inv. broj 2756); dužina 11,3 cm; promjer tuljca 0,9 cm; težina - 32,64g / *iron socketed bolt head*

## BIBLIOGRAFIJA

- BAATZ, D. 1966 - Zum Geschützbewaffnung römischer Auxiliärtruppen in der frühen und mittleren Kaiserzeit. *BJ*, 166/1966: 194-207.
- BAATZ, D. 1975 - Teile spätrömischer Geschütze aus Rumänien. *AA*, 3/1975: 432-434.
- BAATZ, D. - FEUGÈRE, M. 1981 - Eléments d'une catapulte romaine trouvée à Lyon. *Gallia*, 39/1981: 201-209.
- BAATZ, D. 1988 - Eine Katapult-Spannbuchse aus Pityus, Georgien (UDSSR). *SaalbJb*, 44/1988: 59-64.
- BALEN-LETUNIĆ, D. 1988 - Istraživanja gradine Trsište u Trošmariji kraj Ogulina u 1985/1986 godini. *VAMZ*, 3. s., 21/1988: 161-162.
- BALEN-LETUNIĆ, D. 1999-2000 - Japodske nekropole s ogulinskog područja. *VAMZ*, 3. s., 32-33/1999-2000:23-61.
- BARKÓCZI, L. 1980 - History of Pannonia. U: A. LENGYEL and G.T.B. RADAN eds. *The Archaeology of Roman Pannonia*. Budapest, 1980: 85-124.
- BISHOP, M.C. - J.C.N. COULSTON - 1993. *Roman Military Equipment*. London, 1993
- BOJANOVSKI, I. 1988 - Bosna i Hercegovina u antičko doba. *Djela CBI*, 66, 6, 1988.
- BÓNA, I. 1991 - *Das Hunnenreich*. Budapest, 1991.
- CAMPBELL, B. 1986 - Auxiliary artillery revisited. *BJ*, 186/1986: 117-132.
- CICHORIUS, C. 1896 - *Die Reliefs der Traianssäule*. Erster Tafelband. Berlin, 1896
- CONNOLLY, P - *Greece and Rome at war*. London, 1981.
- COULSTON, J. 1985 - Roman Archery Equipment. *BAR*, 1985: 220-366.
- DAVIES, J. L. 1977 - Roman Arrowheads from Dinorben and the Sagittarii of the Roman Army. *Britannia*, 8/1977: 257-270.
- DEMO, Ž. 1996 - *Vukovar-Lijeva bara*. Zagreb, 1996.
- DESCHLER-ERB, E. 1999 - Ad arma, Römisches Militär des 1. Jahrhunderts n. Chr. in Augusta Raurica. *Forschungen in Augst*, 28/1999.
- DOLENZ, H. - C. FLÜGEL - C. ÖLLERER, 1995 - Militaria aus einer fabrica auf dem Magdalensberg (Kärnten). *Provinzialrömische Forschungen, Festschrift für Günter Ulbert zum 65. Geburtstag*. 1995.
- DOLENZ, H. 1998 - *Eisenfunde aus der Stadt auf dem Magdalensberg*. Klagenfurt, 1998.
- DOMASZEWSKI, A. 1899 - s.v. *carroballista*. *RE*, III, 1899: 1613.
- DOMIĆ KUNIĆ, A. 1995 - Rimске provincijalne flotile, s posebnim obzirom na udjel Panonaca. *ARadRaspr*, 12/1995: 83-100.
- DROYSEN, 1910 - s.v. *gastraphetes*. *RE*, XIII. Halbb., 1910: 853-854.
- DUŠANIĆ, S. 1983 - Moesia and Pannonia in Domitian's last war on the Danube. *ŽA*, 33/1983: 13-21
- DUVAL, A. 1970 - Les pointes de flèche d'Alésia au Musée des Antiquités Nationales. *Antiquités Nationales*, 2/1970: 35-51.

- EHRHARDT, A. 1937 - s.v. *tormenta*. *RE*, 2. Reihe, VI, 1937: 1775-1794.
- ERDMANN, E. 1976 - Dreiflügelige Pfeilspitzen aus Eisen von der Saalburg. *SaalbJb*, 33/1976: 5-10.
- ERDMANN, E. 1982 - Vierkantige Pfeilspitzen aus Eisen von der Saalburg. *SaalbJb*, 38/1982: 5-11.
- FERRILL, A. 1985 - *The origins of war, from the Stone Age to Alexander the Great*. London, 1985.
- FEUGÈRE, M. 1993 - *Les armes des Romains, de la République à l'Antiquité tardive*, Paris, 1993.
- FEUGÈRE, M. 1994 - L'équipement militaire d'époque républicaine en Gaule. *Journal of Roman Military Equipment Studies*, 5/1994: 3-23.
- FIEBIGER, 1920 - s.v. *sambuca*. *RE*, 2. Reihe, II Halbb., 1920: 2124-2125.
- FISCHER, U. 1973 - Grabungen im römischen Steinkastell von Heddernheim 1957-1959 (mit Beiträgen von Kurt DEPPERT, Charlotte FISCHER und Ingeborg HULD-ZETSCHE). *Schriftendes Frankfurter Museums für Vor- und Frühgeschichte*, II. Frankfurt am Main, 1973.
- GARBSCH, J. 1994 - Römischer Alltag in Bayern. *Festschrift Bayerische Handelsbank*. München, 1994.
- GUDEA, N. 1989 - Porolissum. *KSMarburg*, 29/1989.
- HAGEN, J. 1912 - Einzelfunde von Vetera 1910-1912. *BJ*, 122/1912: 364-420.
- HARNECKER, J. 1997 - Katalog der römischen Eisenfunde von Haltern aus den Grabungen der Jahre 1949-1994. *Bodenaltertümer Westfalens (Mainz am Rhein)*, 35/1997.
- HOFFILLER, V. 1910-1911 - Oprema rimskoga vojnika u prvo doba carstva. *VHAD*, N.S., 11/1910-1911: 145-240.
- HORVAT, J. 1990 - *Nauportus (Vrhnika)*. Ljubljana, 1990.
- HOŠTI, M. 1992 - Sisak u antičkim izvorima. *OpA*, 16/1992: 133-163.
- HUBENER, W. 1973. Die römischen Metallfunde von Augsburg-Oberhausen. *Materialhefte zur bayerischen Vorgeschichte*, 28/1973.
- JAMES, S. T. - J.H. TAYLOR 1994 - Parts of Roman artillery projectiles from Qasr Ibrim, Egypt. *SaalbJb*, 47/1994: 93-98.
- KLEMENC, J. 1961 - Limes u Donjoj Panoniji. *Zbornik radova sa simposijuma o limesu 1960. godine*. Beograd, 1961:5-34.
- KRNČEVIĆ, Ž. 1999-2000 - Strelice iz Podumaca kod Unešića, prilog poznavanju srednje vjekovnog oružja. *OpA*, 23-24/1999-2000: 487-501.
- LAMMERT, F. 1919 - s.v. *katapulta*. *RE*, XX, Halbb., 1919: 2482-2484.
- LAMMERT, F. 1927 - s.v. *škorpion*. *RE*, 2. Reihe, V. Halbb., 1927: 584-587.
- LAMMERT, F. 1928 - s.v. *malleolus*. *RE*, XXVII. Halbb., 1928: 908-909.
- LAMMERT, F. 1938 - Die antike Poliorketik und ihr Weiterwirken. *AT/fo, N.F.*, 13, 31, 4, 1938: 389-411.
- LAMMERT, F. 1939 - s.v. *onager*. *RE*, XXXV. Halbb., 1939: 399-402.
- LE BOHEC, Y. 1998 - *Uarmée romaine sous le Haut-Empire*. 2 Paris, 1998.
- MARSDEN, E.W. 1969 - *Greek and Roman artillery - Historical development*. Oxford, 1969.
- MARSDEN, E.W. 1971 - *Greek and Roman artillery - Technical Treatises*. Oxford, 1971.
- MÓCSY, A. 1962 - s.v. *Pannonia*. *RE*, Suppl. IX, 1962: 516-776.
- MÓCSY, A. 1974 - *Pannonia and Upper Moesia*. London, 1974.
- NENADIĆ, V. 1986-1987 - Prilog proučavanju antičke Sisciae. *Prilozi*, 3-4/1986-1987: 71-102.
- OLUJIĆ, B. 1999-2000 - Japodi, Apijanovi plemeniti barbari, *OpA*, 23-24/1999-2000: 59-64.
- PAŠALIĆ, E. 1956 - Quaestiones de Bello Dalmatico Pannonicoque. *GIIBH*, 8/1956: 245-300.

- PETRESCU, M. S. 1985-1986 - Piese de armament descoperite in castrul de la Tibiscum (I). *AMN*, 22-23/1985-1986: 521-526.
- von PETRIKOVITS, H. 1951 - Eine Pilumspitze von der Grotenburg bei Detmold. *Germamä*, 29/1951: 198-210.
- PÓCZY, K. 1980 - Pannonian cities. U: A. LENYEL - G.T.B. RADAN eds. *The Archaeology of Roman Pannonia*. Budapest, 1980: 247-274.
- RADMAN-LIVAJA, I. 1998 - Rimski streljačka oprema nađena na Gardunu kod Trilja. *OpA*, 22/1998: 219-231.
- REDDE, M. 1986 - *Mare Nostrum*. Rome, 1986.
- REISCH, 1909 - s.v. *exostra*. *RE*, XII, 1909: 1689-1690.
- ROSTOVITZ, M. 1957 - *The social and economic history of the Roman empire*.<sup>2</sup> Oxford, 1957.
- SCHRAMM, E. 1918 - *Die antiken Geschütze der Saalburg* (Nachdruck der Ausgabe von 1918). *Beiheft zum SaalbJb* (Bad Homburg vor der Höhe), 1980.
- SIEVERS, S. 1995 - Die Waffen. *BRGK*, 76/1995: 135-157. Michel REDDE - Siegmund von SCHNURBEIN eds. Fouilles et recherches nouvelles sur les travaux de Cesar devant Alésia (1991-1994). *BRGK*, 76/1995: 75-158.
- SIEVERS, S. 1996 - Armes celtiques, germaniques et romaines - ce que nous apprennent les fouilles d'Alésia. *L'armée romaine en Gaule*. dir. Michel REDDE. Paris, 1996.
- SIMONI, K. 1989 - Nalazi iz vremena seobe naroda u zbirkama Arheološkog muzeja u Zagrebu. *VAMZ*, III. s., 22/1989: 107-134.
- STEPHENSON, LP. 1999 - *Roman Infantry Equipment - The Later Empire*. Stroud, 1999.
- ŠAŠEL, J. 1974. - s.v. *Siscia*. *RE*, Suppl. XIV, 1974: 702-741.
- ŠAŠEL-KOS, M. 1986 - *Zgodovinska podoba prostora med Akvilejo, Jadranom in Sirmijem pri Kasiju Dionu in Herodijanau*. Ljubljana, 1986.
- VEITH, G. 1914 - Die Feldzüge des C. Iulius Caesar Octavianus in Illyrien in den Jahren 35-33 v. Chr. *SBWien, Antiquarische Abteilung* (Wien), 7/1914.
- WILKES, J. J. 1969 - *Dalmatia*. London, 1969.
- WILKES, J. J. 1992 - *The Illyrians*. Oxford, 1992.
- WILKINS, A. 1995 - Reconstructing the cheiroballistra. *Journal of Roman Military Equipment Studies*, 6/1995: 5-59.
- ZAHARIADE, M. -A. OPAIT. 1986 - A new Late Roman fortification on the territory of Romania - the burgus at Topraichoi, Tulcea County. *Studien zu den Militärgrenzen Roms* (Stuttgart), 3/1986: 565-572.
- ZANIER, W. 1988 - Romische dreiflügelige Pfeilspitzen. *SaalbJb*, 44/1988: 5-27.
- ZANIER, W. 1994 - Eine römische Katapultpfeilspitze der XIX Legion aus Oberammergau - Neies zum Alpenfeldzug des Drusus im Jahre 15 v. Chr. *Germania*, 72/1994: 587-596.
- ZANIER, W. 1995 - Zur Herstellung römischer dreiflügeliger Pfeilspitzen. *SaalbJb*, 48/1995: 19-25.
- ZANINOVIĆ, M. 1986 - Pojava antike u središnjoj Hrvatskoj. *IzdHAD*, 10, 1986: 59-67.
- ZANINOVIĆ, M. 1993 - Classis Flavia Pannonica. *IzdHAD*, 16, 1993: 53-58.

SUMMARY  
ROMAN MISSILES IN THE ZAGREB ARCHAEOLOGICAL MUSEUM

In principle, Roman arrow-heads can be divided by type into seven main groups<sup>8</sup> -

- > Trilobate tanged arrow-heads
- y Trilobate or vaned socketed arrow-heads
- y Tanged bodkin arrow-heads
- > Socketed bodkin arrow-heads
- > Socketed flat-bladed arrow-heads
- > Tanged flat-bladed arrow-heads
- > Fire-arrows

All of the listed types, with the exception of fire-arrows, are represented among the Roman arrows kept at the Archaeological Museum in *Zagreb*.

In the 8<sup>th</sup> century BC, bronze trilobate socketed arrowheads were widely used in Mesopotamia, Syria, Palestine, Egypt, Asia Minor and the Caucasus. Thanks to Scythians, this form arrived to central Europe and Greece through southern Russia in the 6<sup>th</sup> century BC (it is also possible that it arrived to Greece somewhat earlier through Asia Minor). Iron trilobate tanged arrow-heads are very rare in this early period, but can be found in Mesopotamia, Palestine and Asia Minor, where they spread from Central Asia.<sup>9</sup> Over time, iron arrow-heads became more widely represented and gradually replaced bronze arrow-heads. The Greeks carried this form to the west. In the context of Rome, trilobate arrow-heads, in particular tanged ones made of iron, are first used in 2<sup>nd</sup> century BC.<sup>10</sup> Since those times their popularity with the Romans persisted until the late Antiquity.<sup>11</sup> During the Migration period, Huns and other Asian nomads brought a somewhat different trilobate arrowhead to Europe, more massive and heavier.<sup>12</sup>

The revision of the Greek and Roman collection discovered what could be two Roman arrowheads (Pl. 1 - 1,2) as well as some specimens which are undoubtedly medieval. Bearing in mind that they are among the most common finds of Roman arrowheads,<sup>14</sup> in spite of a somewhat more complex manufacture,<sup>13</sup> such a small number is rather surprising. I should nevertheless mention that there are at least 6 trilobate arrowheads in the medieval collection of Archaeological Museum in Zagreb that could be Roman; one of types 1 and 1a each, and four types 2, according to Zanier's typology.<sup>15</sup>

Specimen Pl. 1:1., from Sisak, belongs to Zanier type 2 or type 3. The exact type cannot be determined with certainty because the edges have corroded. In this particular case this is not a particular problem because both types are dated to the period of the Republic (at least the second half of the 2<sup>nd</sup> century BC) up to the fourth century AD.<sup>16</sup>

Specimen Pl. 1: 2. is socketed and belongs to a much rarer group of Roman trilobate arrows, if it indeed is a Roman arrow. Iron socketed vaned arrowheads came into use in the Roman army probably at the beginning of the 3<sup>rd</sup> century, at least according to research done in Great Britain,<sup>17</sup> and several pieces dated to 2<sup>nd</sup> or 3<sup>rd</sup> century were found in Dacia.<sup>18</sup> Unfortunately, it is not known where this arrow was found.

Bodkin arrow-heads (*vierkantige Pfeilspitzen*) were especially suitable for armour piercing.<sup>19</sup> Such arrows, either tanged or socketed, were used as far back as the bronze age and were found anywhere between Asia Minor, Cyprus, Mesopotamia and Palestine, all the way to Egypt. The Greeks used them in both the Classical era and the Hellenistic period. In the Roman context they were first identified in 2<sup>nd</sup> century BC.<sup>20</sup>

The Archaeological Museum keeps several dozen smaller iron objects that, at first glance, fit the description of a piercing arrow and were logged in the Museum records accordingly. However, most of them are well below the standards for that type. They are much too tiny and too light to provide the

desired effects, so their true use remains, I believe, unknown. Perhaps these are smaller awls or small-game arrows. Among these, five tanged pieces and three socketed pieces stand out, as they are undoubtedly Roman piercing arrows. Ali (Pl.1: 3-8,10) except one (Pl.1: 9, site unknown) were found in Sisak. Their dimensions, form and weight precisely match those of arrows of that type found in numerous Roman sites.<sup>21</sup> Their dating in the Roman context is relatively broad, from the late Republic to 3<sup>rd</sup> century AD and broader.

Flat-bladed arrow-heads are relatively simple to manufacture and are often found in the Roman context. Types vary significantly, so there are leaf-shaped ones, barbed ones, rhomboid-shaped ones and so on... If the context of the find is unknown, they are very hard to attribute since the forms were frequently used from the iron age to late medieval times. Flat-bladed barbed Roman arrow-heads can be found in the period from the late Republic to the late Antiquity, so they are very hard to date without knowing the context. Two arrow-heads from Sisak (Pl.2: 1 and 2) look like forms used in the 1<sup>st</sup> century AD,<sup>22</sup> but the tip of the arrow T. 2: 1 has a square cross-section, reminiscent of heads of some plumbata javelins from the late Antiquity, so it could possibly be dated even later.<sup>23</sup> Other arrowheads of that type from the collection are extremely interesting (Pl. 2: 3-12). They were all found in Sisak and their sockets are shaped exactly the same. A straight piece of tin below the already formed head was simply rolled so that both sides would touch in their entire length thus forming the socket. Such a way of manufacturing sockets indicates that it was a case of rapid production of a large number of arrows, where quality had to give way to quantity. Such measures are undertaken in cases of imminent danger, when peacetime methods of more careful and therefore slower and more complex manufacture, cannot meet the increased demands of the army. In such cases quality standards would be lowered to provide for a significant increase in production volume. These arrows, although not very well made, are still functional. Very similar arrows were found in Alesia,<sup>24</sup> which seems to support the assumption that the weapons were made in times of military campaigns. Although most of the weapons found there were attributed to the Gauls, several pieces are considered Roman. Among them is the type that matches the Sisak examples.<sup>25</sup> Therefore we cannot exclude a possibility that our arrows were connected with the siege that took place only a decade after fighting at Alesia. Namely, Octavian laid a siege around Segestica<sup>26</sup> in the year 35 BC, and a huge number of projectiles must have been shot during the fighting. True, if these arrows were indeed used in the fighting, they could have been used by the defenders. Uprisings and insurrections in Panonia lasted from 16 to 9 or 8 year BC.<sup>27</sup> This period, and especially the Baton uprising from 6-9 AD,<sup>28</sup> could also present a time frame when these arrows were manufactured. As is always the case with accidental finds, these assumptions for closer dating remain only hypothetical.

Two tanged flat-bladed arrow-heads, one from Novi Banovci (Pl. 2:13) and the other from Vinkovci (Pl. 2:14) with their rhomboid shape fit the later Roman arrows from the Danube limes<sup>29</sup> and could be dated to 3<sup>rd</sup> or 4<sup>th</sup> century AD. A similar rhomboid shape can be found in the later centuries,<sup>30</sup> but Roman arrowheads are somewhat longer in shape.

The Roman collection of the Zagreb Archaeological Museum holds no parts of artillery engines, but does hold several Roman bolt heads. Three of them are especially interesting because they can be linked to a very famous event, the siege of the most important stronghold of the Iapodes, Metulum (Pl. 3: 1-3).

Depending on the reports of museum curators and finders, the name of the place linked with the main centre of the Iapodes appears in various forms, most often as Viničica hill near Šušnjevo, or Čakovec, or even Josipdol (all mentioned as major settlements nearby). Be that as it may, all finds can be linked with certainty with Viničica, or the double hillfort Velika and Mala Vinčica, where Metulum was located.<sup>84</sup>

Massive, short pyramidal heads on ballistic bolts were kept until the end of the republican era, when they became longer and slimmer.<sup>85</sup> The typological characteristics of these three bolt heads are



closer to the republican type and the time of their usage could chronologically correspond with the siege of Metulum, in the year 35 BC. Similar bolts, with slightly longer heads, were dated as early as the end of 2<sup>nd</sup> century BC, but they appear to have been more common by the end of the Republic and in the time of Augustus.<sup>86</sup>

The siege of Metulum is one of the very few battles of Antiquity in these areas which had attracted sufficient attention of the writers of the time to deserve more than a few lines.<sup>87</sup> The main reason for that must have been the fact that Octavian himself led the Roman army.

The first attempt to take the place by storm did not meet with success, so the Romans had to lay an organised siege. During the siege and construction of a ramp, the defenders continuously harassed the Romans by sallies and bolt-shooting engines. Although it is not explicitly mentioned anywhere, it could be assumed that Octavian's soldiers managed to finish the ramp which was then used to bring siege engines to the walls, because Appian writes that the Romans managed to open a breach in spite of the defenders' efforts. Veith believes that Metulum was surrounded by an earthen rampart crowned with a palisade, or maybe just a palisade.<sup>88</sup> But this assumption is questionable because no archaeological excavations were undertaken on Vinčica that could confirm or contest this claim. Research done in an excavation on the nearby hillfort Trsište in Trošmarija near Ogulin shows the walls to be drywall, made by placing larger raw stones in two rows and filling the middle with smaller stones. The wall was most probably crowned with a wooden palisade.<sup>89</sup> Therefore, there are no reasons so far to dismiss the assumption that the hillfort on Vinčica also had walls made of stone. The Romans could have used the ramp to bring in battering rams and siege towers.

The Romans managed to breach the walls, so the Iapodes had, as a countermeasure, constructed a new wall immediately behind the breached portion of the old wall. The Romans responded by constructing two new ramps, which were probably also used to move up the siege towers equipped with gangways, used to bring in their infantry over the walls. I say probably, because Appian only mentions two ramps that were used to throw four assault bridges to the top of the wall, without specifying what kind of bridges they were. He also mentions the presence of at least one siege tower, where Octavian was, but does not explain whether this tower was equipped with a gangway. However, Cassius Dio, although much briefer than Appian in his description of the siege of Metulum, explicitly states that Octavian was wounded when crossing from the siege tower to the walls. On the basis of this record, we could assume that the Romans used siege towers at Metulum equipped with gangways. Be that as it may, that attack had also ended unsuccessfully after a grim and gory battle, as the Iapodes managed to disable all assault bridges and inflict grave losses to the Romans, wounding Octavian himself in the process.<sup>93</sup> In spite of these developments, tenacious Octavian had immediately begun preparations for a new attack and the desperate inhabitants of Metulum lost their spirit, offered hostages and agreed to receive a Roman garrison inside the walls. It seems that this had caused a rift between the defenders, so the truce was broken and the Romans attacked when they had already come within the walls. Cassius Dio believes that it was a pre-conceived plot intended to lure the Romans into a trap, while Appian seems more inclined to believe it was a spontaneous act of desperation. The Romans managed to hold in spite of heavy losses, and most of the inhabitants and defenders committed suicide to avoid slavery.<sup>94</sup> Soon after the fall of Metulum, the other Iapodes, facing imminent defeat, surrendered.

There is no doubt that the Romans used artillery during the siege of Metulum, but it is interesting to note that the defenders also had several pieces of such weaponry. It is assumed that they captured these weapons in 43 BC from Roman troops. Troops were sent by the Roman governor (*proconsul*) of *Gallia Cisalpina*, Decimus Iunius Brutus Albinus, to his cousin Marcus Brutus in Macedonia at the time, after the Republican defeat at Mutina. These were, probably, the smaller and lighter models of artillery pieces, such as scorpions. Roman legions routinely carried such weapons with them and their transport presented no special difficulty,<sup>95</sup> even in inaccessible areas such as the Alps and Lika. It is also possible that the Iapodes captured such weapons during a raid in Cisalpine Gaul.<sup>96</sup> It is, however, questionable how effec-

tive those weapons were in the hands of the Iapodes, since they were not trained in their use and maintenance. One should not forget that, if really captured in 43 BC and several years later, these weapons would have been in their hands for 8 years. This would have been a long period of time for the most sensitive part, the torsion springs, even if they were brand new when captured and properly maintained afterwards.<sup>97</sup> It is true that the Iapodes could have replaced the springs with new ones made out of animal sinew or women's hair, because one cannot exclude the possibility that they obtained some knowledge about these machines from Roman prisoners or deserters. To support this thesis, we could add that the siege of Metulum is not the only instance where captured Roman artillery was used against them by their opponents. Josephus Flavius tells us how the Jews used equipment captured from Romans in the siege of Jerusalem.<sup>98</sup> He says they were trained by some deserters, probably former members of auxiliary units who themselves did not know much about the use of these machines. Because of that, their effect was not impressive, although one could expect that in a city like Jerusalem, for centuries open to Hellenistic influences, some people could be found that would be able to maintain and operate such machines. In the case of Iapodes, a comparison with another barbaric nation could be even more interesting. Thanks to Cassius Dio, we know that, among other prisoners, the Dacians kept Roman artillery specialists imprisoned for 15 years, in the period between 87 to 102 AD. These Romans were probably members of the V legion *Alaudae* and were captured together with their artillery pieces.<sup>99</sup> Furthermore, a scene from Trajan's Column shows Dacians using such a machine, also most likely captured from the Romans.<sup>100</sup> This also indicates that the complexity and demanding maintenance of artillery pieces and the need for trained personnel to use them need not have been insurmountable for technically less advanced peoples. Therefore, Appian's record can be taken as credible. Whatever was the actual effect in combat of catapults used by the Iapodes, the psychological effect on Romans must have been noticeable since they did not expect their opponents to use such weapons.

We shall never find which of the two sides shot these three bolts during the siege of Metulum, but that is not really important in this case. What is important is that they represent possible material evidence of a siege that ended Iapodian independence and is another contribution to the identification of Metulum's location at the Vinčica hillfort.

The fourth bolt head (Pl. 3:4) is listed as found at the Zrmanja River. Typologically, it also belongs to the BC era,<sup>101</sup> but can hardly be linked to some concrete event. Roman armies moved up and down through that area in the time of the civil war between Caesar and Pompey, although it seems that the fighting took place somewhere to the southeast. Perhaps it could be linked to Octavian's campaign against the Delmati in 34,<sup>102</sup> when his armies had to cross Zrmanja. Without clear information from contemporary sources and more detailed information on the find, this bolt head can only be roughly dated to the second half of the 1<sup>st</sup> century BC.

Tanged Roman bolt heads are somewhat rarer than the socketed ones, but a sufficient number of them are archaeologically documented to make their identification verifiable in principle, although it is sometimes hard to tell them apart from broken-off parts of pilums or tools.<sup>103</sup> The Sisak specimen (T. 3: 5.) looks similar to the finds from Qasr Ibrim,<sup>104</sup> Augsburg,<sup>105</sup> and Magdalensberg.<sup>106</sup> (and it matches the latter in weight). They were dated to approximately the same period - the bolts from Qasr Ibrim were dated very precisely to 23-21 BC because of the archaeological context. Those from Augsburg and Magdalensberg were dated to the early empire, more precisely to the Augustan period. Although such tanged bolt heads were used as late as the 3<sup>rd</sup> century AD.<sup>107</sup> I believe that the Sisak bolt head can be dated earlier. It is probably not older than 35 BC, or Octavian's conquest of Segestica, and could eventually be linked to Octavian's siege of the town. The Roman garrison in Siscia could have used it through the better part of the 1<sup>st</sup> century AD, at least at the time when a more prominent garrison was stationed in the city. Later periods also cannot be excluded, since that city was probably never without army presence throughout its history.<sup>108</sup> The last five bolt heads (T 4: 1.-5.) described in this work are not likely to belong to the time of the Republic. Their longer heads place them in times of the Empire beyond any

doubt, but we cannot be certain that they are really bolt heads. Their weight was the primary criterion that we tried to use to differentiate them from light javelins of approximately the same period and similar appearance, which are just as common. The Roman arms collection of the Zagreb Archaeological Museum contains a large number of pyramidal javelin heads.<sup>109</sup> These five Sisak specimens were set apart because they deviated from the average measured weight of those light javelin heads (15 - 25 g, with several only slightly lighter or heavier specimens). The diameter of their sockets is also somewhat different from the average diameter on pieces defined as javelin heads. The diameter of the latter mostly does not exceed 0.9 cm, while the diameters of these five range from 0.9 to 1.4 cm. This also matches the socket diameters of the socketed bolt heads found in Magdalensberg.<sup>110</sup>

The centre of gravity of bolts must be at the top, while the centre of gravity of javelins must be in the middle, i.e. the shaft. Because of that, unlike bolt heads, javelin heads need not be overly heavy.<sup>m</sup> This means that weight is an important factor in determining the original use of this kind of finds.<sup>112</sup> Still, it is impossible to differentiate pyramidal heads of light javelins from lighter models of ballistic bolt heads with certainty, as their dimensions and weight are very similar. Therefore we cannot exclude the possibility that some of these five bolt heads originally did belong to a light javelin after all.

Specimen Pl. 4: 1. can be ascertained as a bolt head with somewhat more certainty- In favour of this conclusion are its noticeable weight, significantly more than other Sisak pyramidal heads of similar dimensions defined as javelin heads. Its appearance and dimensions match other known ballistic bolts.<sup>113</sup>

Similar conclusions can be drawn for the bolt head registered under Pl. 4: 2. The remaining three bolt heads (T 4: 3.-5.) were determined as such primarily because of their weight, although they are essentially borderline cases. While they are somewhat heavier than average light javelin heads, the difference in weight is not such as to enable us to describe them as bolt heads beyond a doubt. In the case of numbers 3. and 4., the socket diameter could be the decisive argument in favour of identifying them as bolt heads, but number 5. remains a dubious case. Their appearance (especially for Pl. 4: 2. and 3.), dimensions and weight match socketed bolt heads found at Magdalensberg.<sup>114</sup>

Their dating is very broad. They undoubtedly belong to the Imperial period, but it is very hard to date them more precisely. The first half of the 1<sup>st</sup> century AD is the most plausible date, bearing in mind that a legion was probably stationed in Siscia at the time.<sup>15</sup> However, lacking more detailed information on the troops that made up the city garrison after the IX legion left and before Cohors III Alpinorum was mentioned in *Notitia Dignitatum*,<sup>16</sup> we cannot know whether there was a military unit left over in the city, armed with artillery pieces. One could even ask, and rightly so, if the small garrison in Siscia actually needed artillery since its main duty was to protect public offices.<sup>17</sup> Artillery could be brought in because of some outside danger or for temporary storage when other military units passed through town. It is unlikely in cases of auxiliary units, but we cannot exclude the possibility that a legionary vexillation equipped with this kind of weaponry stayed in the city.<sup>118</sup> Troops bound for war areas occasionally passed through Siscia and the city could be used as a logistics base, maybe even as early as Traian's wars with the Dacians<sup>119</sup> and more probably during the Marcomannic war, when the city might have been directly endangered.<sup>120</sup> From the end of the second century AD, the situation was getting more and more disturbed and Roman troops probably went through Siscia more often. Generally speaking, the 3<sup>rd</sup> century AD in Pannonia was marked by barbarian raids and inter-Roman conflicts. Because of this, the province was a battleground for large-scale military operations on numerous occasions.<sup>121</sup> During the 3<sup>rd</sup> century AD there was a military equipment manufacture in Siscia, which may have produced bolts.<sup>122</sup>

It is not altogether impossible that a navy detachment stationed in Siscia<sup>123</sup> also had an artillery piece or two, or at least some stored bolts.

Pannonia was not spared from war activities in the 4<sup>th</sup> century AD. Because of its mint, Siscia became an important stake in the conflict between Constantine and Licinius,<sup>124</sup> and in the war between

Constantius II and Magnentius, the latter took the city by storm in 351 AD.<sup>125</sup> Siscia was again turned into a battleground in 388 AD, when Teodosius and Maximus clashed there.<sup>126</sup>

All of the above does not exclude the possibility that the Roman units in Siscia used or possessed artillery pieces over several centuries, but since the context is not well known and more detailed, the dating of these bolt heads must remain hypothetical.

Rukopis primljen 12. VI. 2001.

Rukopis prihvaćen 18.VII.2001.

---





Tabla 1



Tabla 2

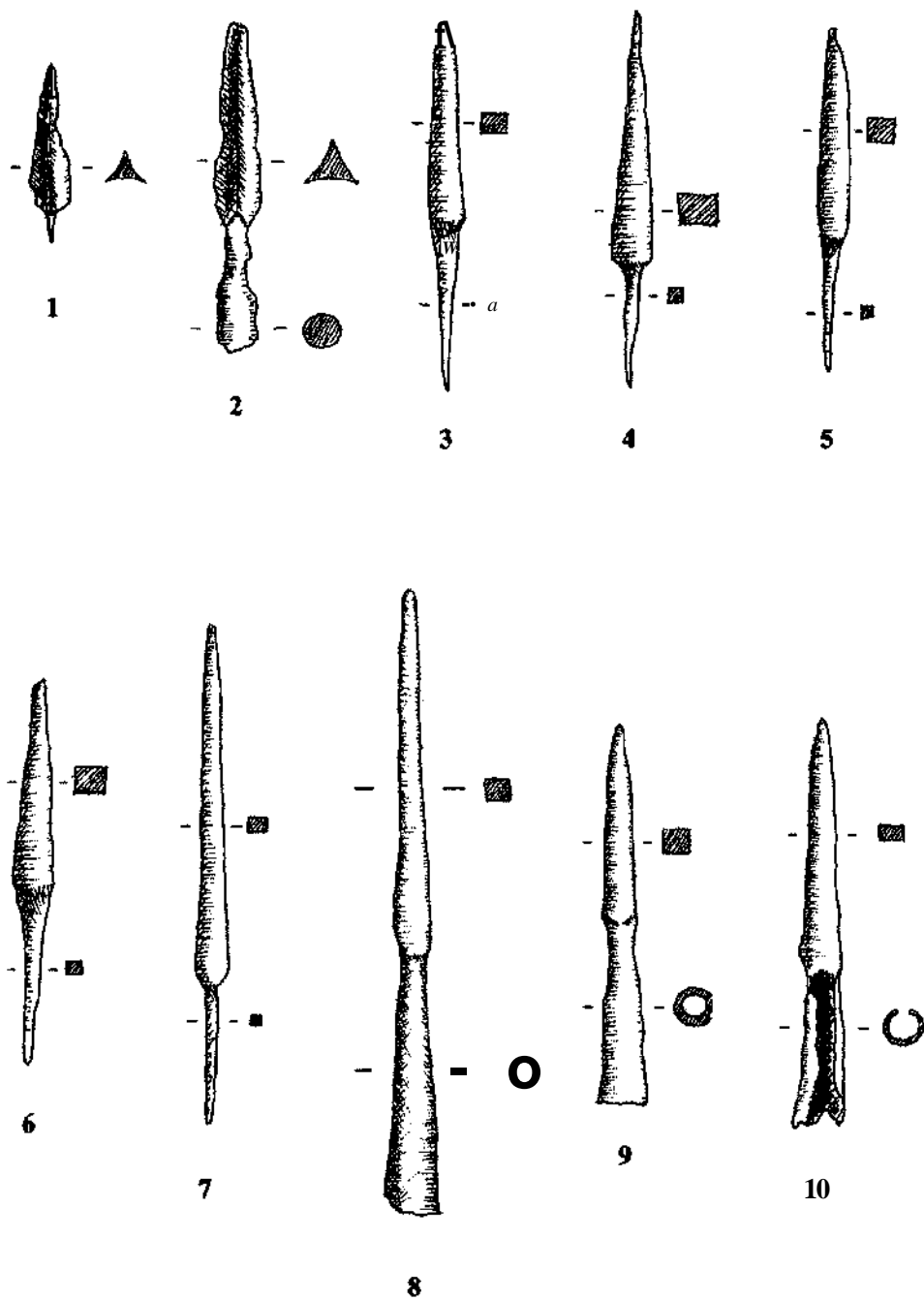

Tabla 3



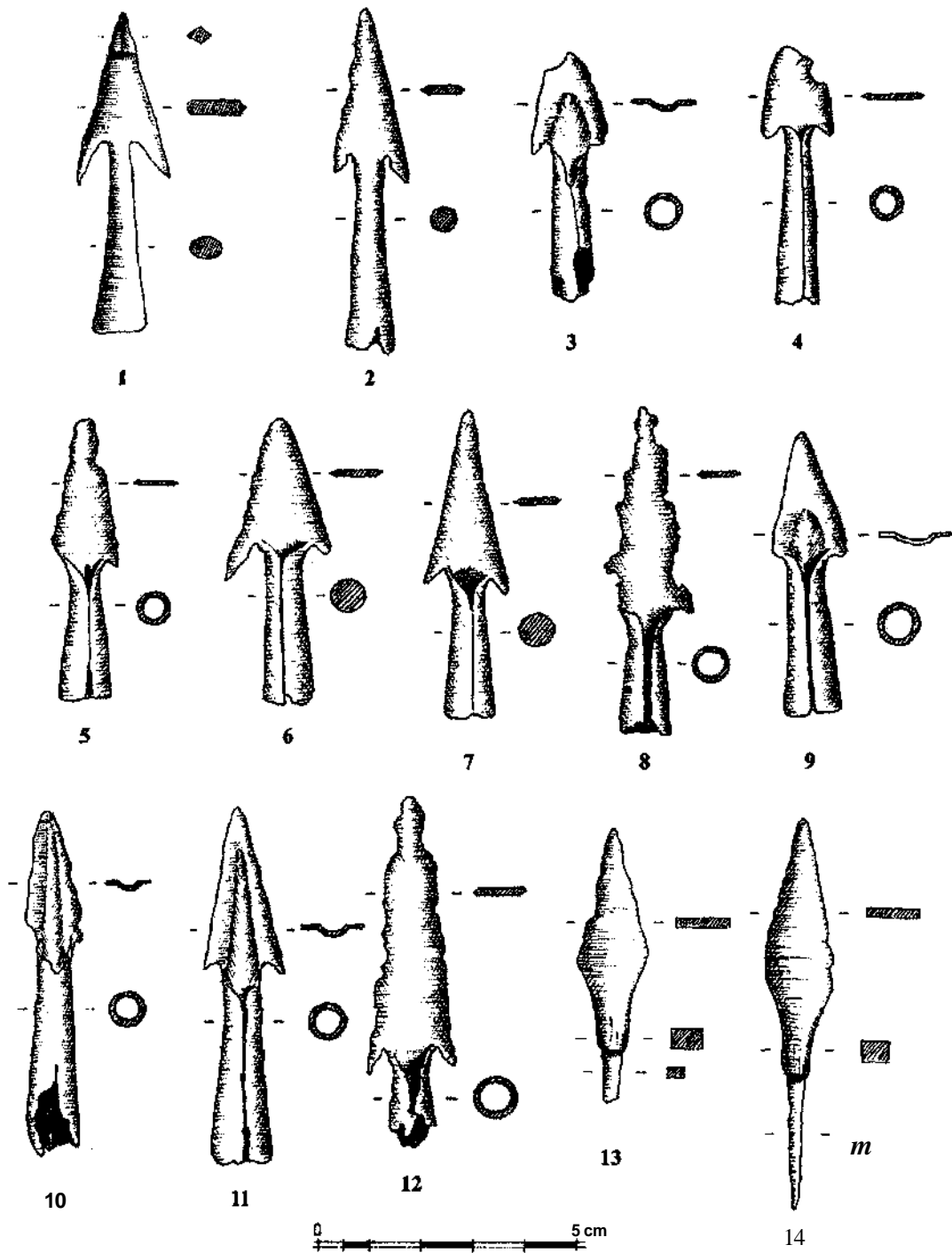

Tabla 4

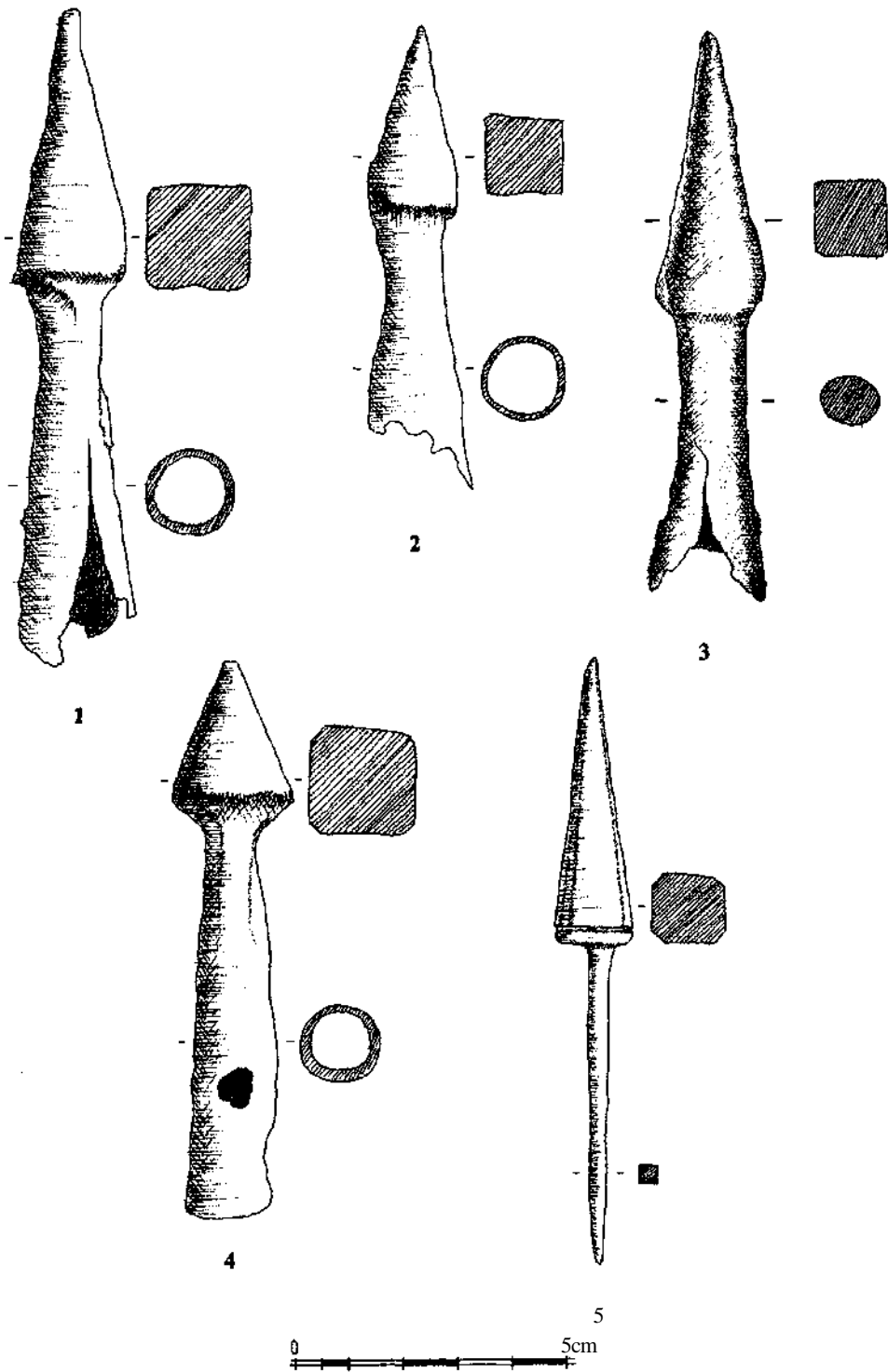
IVANA OZANIC

*Crikvenička 20  
HR-10000 ZAGREB  
ivanao@rocketmail.com*

## TRI RIMSKE OPEKE S PRIKAZOM LJUDSKOG LIKA IZ ARHEOLOŠKOG MUZEJA U ZAGREBU

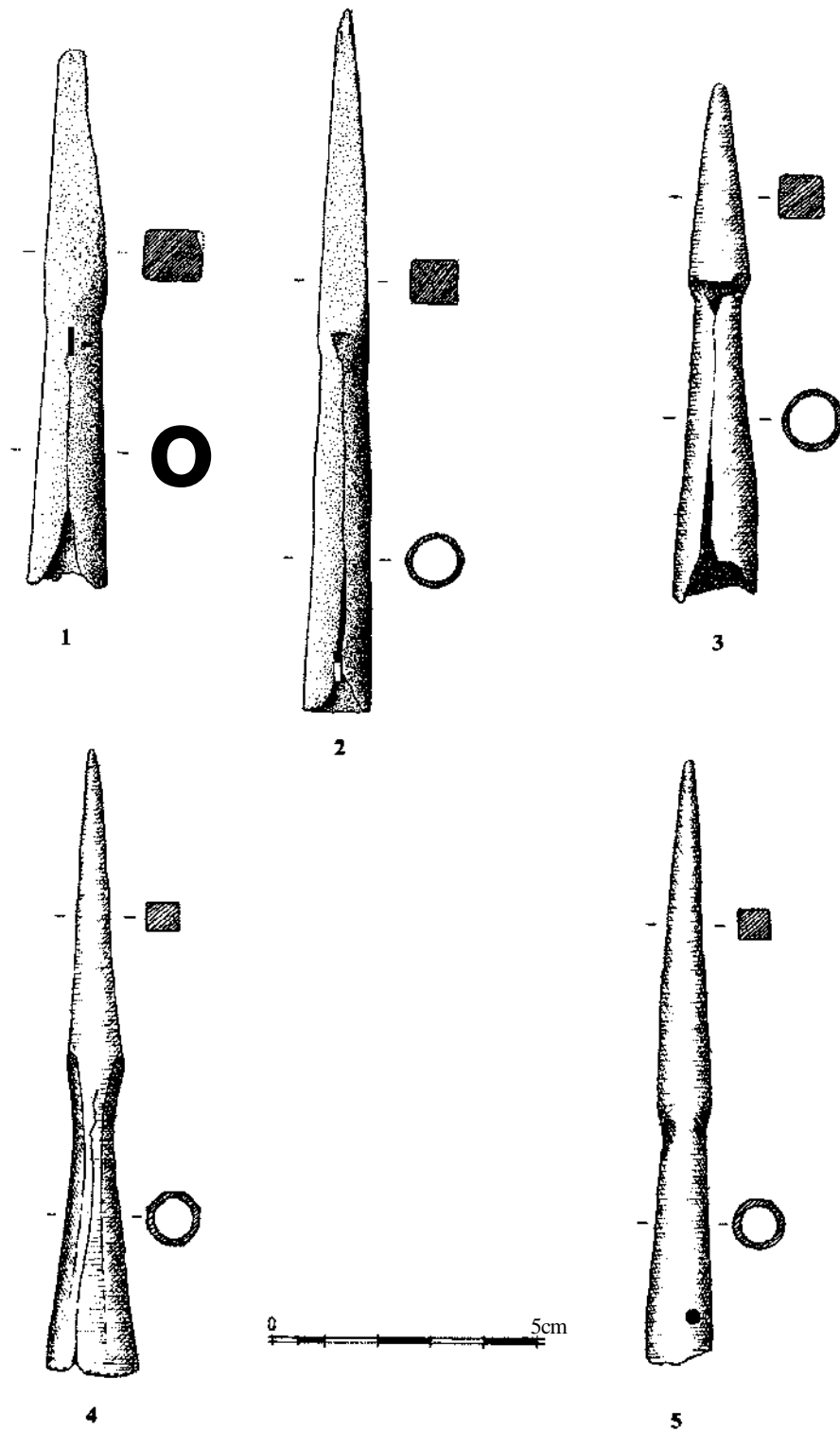
UDK 904:738.6 (3:497.5) »1/2»  
Izvorni znanstveni rad

*U ovom radu \* obrađuju se tri opeke iz antičke zbirke Arheološkog muzeja u Zagrebu. Zajednička tema ovih opekaje što sve tri imaju urezane grafite s ljudskim likom. Dvije opeke su s lokaliteta u Srijemu (Morović i Srijemska Mitrovica), dok je jedna bez podataka o nalazištu. Na dosta oštećenoj opeci iz Morovića nalazi se stilizirani muški lik u hlačama za kojega se pretpostavlja da prikazuje lik keltskog jahača i datira se u 1. st. Na opeci iz Srijemske Mitrovice urezan je lik gladijatora-retijarija i natpis izveden rustičnom kapitalom s kurzivnim elementima EQVOREVS (2.-3. st). Natpis se lagano tumači, a euaoreus je drugi naziv za gladijatora - retijarija. Na trećoj opecije prikazano poprsje žene koje se prema frizuri može otprilike datirati od kraja 2. st. do 3. st.*

### UVOD

U antičkoj zbirci Arheološkog muzeja u Zagrebu čuvaju se tri opeke (*lateres*) na kojima su urezani grafiti s ljudskim likom.

Dvije opeke pronađene su u Srijemu. Iz Srijemske Mitrovice (*Sirmium*) je opeka s likom gladijatora (*gladiator*) i natpisom, a iz Morovića je opeka s muškim likom u hlačama. Treća opeka ima urezani portret žene u profilu i nema podataka o nalazištu. Opeka iz Sirmija ima samo signaturu *Mitrovica*, dok opeka iz Morovića ima signaturu *Morović* i napola izbrisanu godinu *191?*. Muzej nema sačuvane podatke o okolnostima nalaza. Opeke iz Srijema vjerojatno su dospjele u Muzej zahvaljujući nekom od povjerenika iz Srijemske Mitrovice.

S obzirom da se grafiti na opekama s figuralnim prikazom rijetko susreću u literaturi i nisu čest nalaz na antičkim lokalitetima, ove opeke zavređuju posebnu pažnju.

### OPEKA S LIKOM KELTSKOG JAHAČA IZ MOROVIĆA

Opeka iz Morovića nije čitava. Veličina sačuvanog dijela je 17,5 x 15 x 5 cm. Opeka je crvenkastožute boje (5YR 7/6 reddish yellow)' (slika 1; T. 1).<sup>2</sup> Crtež je vrlo jednostavan, prikazuje

1. MUNSELL 1998

3. KAUL 1991: 539

2. Inv. broj 17039

4.1 DAČI 1997: 343

ljudski lik odjeven u prugaste hlače, koje su u pasu stisnute pojasom, noge i ruke su stilizirane, na lijevoj nozi nacrtan je "zarež" koji se može tumačiti kao ostruga; nedostaje mu gornji dio tijela.

Premda je prikaz iz Morovića izrazito stiliziran, prepoznaje se nošnja keltskog ratnika. Na prikazu srebrne posude iz Gundestrupa prikazani su keltski ratnik i konjanici odjeveni u kratke hlače; konjanici imaju po jednu ostrugu na cipeli.<sup>3</sup> Konjanik sa srebrne falere iz Surcae (*Dacia*) također je odjeven u kratke hlače.<sup>4</sup> Kratke kožne hlače (*bracae*) bile su odjeća rimske konjice, a legionari su duge hlače nosili zimi. Prema poimanju prosječnog Rimljanina hlače nose barbari.<sup>5</sup> Duge i uske, vunene hlače nosili su Iliri, Skiti, Kelti i Germani.<sup>6</sup>

U kasno latensko i u rano rimsko doba konjanici su nosili po jednu ostrugu stoje prikazano i na opeci iz Morovića.<sup>7</sup> Latenske ostruge su osnovni oblik na koji se kasnije nadovezuje oblikovanje rimskih ostruga.<sup>8</sup>

Na rimskim reljefnim spomenicima s prikazima konjanika ostruge u pravilu nisu prikazivane, najvjerojatnije zato što su malih dimenzija, te je moguće da su bile izvedene bojom.<sup>9</sup>

Morović se nalazi u Srijemu na ušću Studve u Bosut, a kao latenski i rimski lokalitet poznajemo ga isključivo po slučajnim nalazima. Pri gradnji mosta na Bosutu potkraj 19. stoljeća nađena su kasnolaten-ska koplja, željezne sjekire i konjske žvale.<sup>10</sup> Nositelji latenske kulture u tom području su Skordisci. Područje Skordiska ulazi u sastav Rimskog Carstva 15. g. pr. Kr.<sup>11</sup> Skordisci su bili saveznici Rima već za Panonskog ustanka (*Bellum Panonicum*) 12. g. pr. Kr. - 9. g. po Kr., koji je završio pobjedom Rimljana.<sup>12</sup> Nakon Panonskog ustanka u izvorima se gubi trag Skordiscima, no u arheološkom materijalu na više lokaliteta osjećamo keltsku prisutnost čak i do 2. st. po Kr.<sup>13</sup> Na epigrafskim spomenicima iz 3. st. nalaze se keltska imena koja pokazuju da su Skordisci u to doba romanizirani tj. da pripadaju sloju rimskih građana.<sup>14</sup>

Pojavu domorodačkog motiva na rimskoj opeci posvjedočuje i opeka iz Viminacija, čiji je prikaz inspiriran japodskim motivom. Taj je motiv u Viminaciji donijela VII. legija (*legio VII Claudia Piafidelis*) koja je za Klaudija premještena iz Tilurija (*Tilurium*) u Meziju, odnosno u Viminaciju,<sup>15</sup>

Skordisci su bili u sastavu posada u rimskim utvrdama, te se izrada te opeke iz Morovića može vezati uz proizvodnju opeka rimske vojske koja je slijedila kao potreba pri romanizaciji tog područja.<sup>16</sup> Grafit iz Morovića potvrđuje prisutnosti domorodačkog stanovništva u rimskoj vojsci i njegovu izradu možemo datirati nakon gušenja Batonova ustanka 9. g. poslije Krista, tj. u prvu polovinu 1. st.

#### OPEKAS POTRETOM ŽENE

Opeka je kvadratnog oblika, dimenzija 22,5 x 22,5 cm x 4 cm, svijetlo ružičasto-smeđe boje (7,5 YR 7/4 pink)<sup>17</sup>. Tri kuta su odlomljena.<sup>18</sup> Na poleđini ima ostataka žbuke.

5. MLD1968:183; HYLAND 1990:116; BENDER 1994:

146

6. ČREMOŠNIK 1963: 108

7. Po jedna ostruga priložena je u grobu iz Zmajevca u Sotinu i u konjaničkom grobu na Gardošu u Zemunu. MAJ-NARIĆ-PANDŽIĆ 1970: 22

8. MAJNARIĆ-PANDŽIĆ 1970: 74

9. DIXON - SOUTHERN 1992: 59

10. MAJNARIĆ-PANDŽIĆ 1970: 63 (ti predmeti se također čuvaju u Arheološkome muzeju u Zagrebu, kao i ulomci rimske keramike i Trajanov novac )

11. TODORVIĆ 1974: 156.

12. Dio LIV 31, 3; MOCSY 1974: 34; BOJANOVSKI 1988: 49

13. Npr. u Gomolavi, Slankamenu: TODORVIĆ 1968: 110

14. TODORVIĆ 1968: 110

15. MOCSY 1974: 48; POPOVIĆ 1994: 165

16. TODORVIĆ 1968: 110

17. MUNSELL 1998

Grafit prikazuje poprsje odjevene žene s pogledom ulijevo (slika 2; T. 2). Profil je naglašen. Na glavi je izraženo čelo, mala brada i bademasto oblikovane oči. Vrat se širi od glave k trupu. Kosa je složena u usložnjenu frizuru.

Oko lika su razni nepravilni urezi - valovnice, zarez i elipse. Iznad prikaza žene su dvije valovnice. S lijeve strane poprsja uz ureze oblika slova U i C i elipse mogu se izdvojiti slova / S. S desne strane poprsja uz ureze oblika slova U i tri nepravilne elipse su slova S U. Natpis koji bi glasio 75" S U zasad se ne možemo protumačiti. Urezi oko portreta mogli su nastati slučajno kao šaranje, a možda imaju neko nepoznato značenje kao magijsko-deprekacijski simboli.

Frizura je ovalnog oblika, raščlanjena u dva dijela kosom linijom od sredine tjemena do potiljka. Na čelu i uz lice su urezana tri nepravilna polukruga, od svakog se nastavlja red kosih ureza. Vjerojatno je riječ o frizuri koja se sastoji od tri vodoravna reznja ili kriške koji počinju od vrha tjemena do vrata ili prikazuje vodoravne valove koji se također spuštaju od tjemena do vrata. Na zatiljku se zbog stiliziranosti prikaza teško može razaznati točno o kakvoj frizuri je riječ, vide se tri segmenta po dvije kose linije koje su iznutra iscrtkane. Nije isključeno daje posrijedi podignuta punđa s tri pletenice ili s tri ukrasne trake, a mogla bi biti i kapa, odnosno neki veći ukras za glavu.

Najvjerojatnije je crtaču toga grafita kao uzor poslužio novac ili neki drugi uzor prema kojemu je i urezao prikaz.

Frizuru izvedenu od kriški koje se spuštaju od vrha tjemena do polovice ušiju u razdoblju od 5. st. pr. Kr do 3. st. po Kr. nosile su djevojke prije udaje,<sup>19</sup> no početkom 3. st. tu su frizuru nosile i udane gospođe, prije svega carice. Za portret s opeke ne možemo sa sigurnošću reći daje riječ baš o takvoj frizuri. Premda nam je nalazište ove opeke nepoznato, možemo ipak pretpostaviti daje nađena negdje na području Panonije te tako široka datacija ne bi dolazila u obzir. Forma frizure portreta carice Plautilla (*Plautilla*) na denaru s početka 3. st.<sup>20</sup> s visokom punđom na zatiljku i kosom podijeljenom na kriške od tjemena do uha pokazuje sličnost "ovalnom" obliku frizure kakav je gotovo groteskno naglašen na opeci. Portret carice Krispine (*Crispina*) iz Skadra na gemi od crvenog jaspisa iz kasnog 2. st. prikazuje frizuru koju na zatiljku čini podignutu punđu, izrađenu od šest malih pletenica.<sup>21</sup> Prema gemi iz Skadra možemo pretpostaviti daje na zatiljku portreta na opeci prikazana punđa s više pletenica. Također sama forma frizure iz Skadra je "ovalna".

Na opeci nije prikazano uho, što se može usporediti s frizurama carica kojima je kosa uređena tako da im kosa pada od tjemena u valovima i prekriva uho, a na zatiljku je nisko postavljena punđa kao što vidimo npr. na sesterciju Didije Klare (*Didia Clara*) iz 193. g. ili na aureu Julije Domne (*Iulia Domna*) 211-2. g.<sup>22</sup>

Portret starije žene koji se čuva u Arheološkom muzeju u Zadru, datiran u peto-šesto desetljeće 2. stoljeća, prikazuje ženu sa složenom dvodijelnom frizurom - iznad tjemena izdignuta je visoka punđa poput turbana, dok je donji dio jednostavan. Frizura je karakteristična za Faustinu Stariju.<sup>23</sup> Sličnost s portretom na opeci je u izvedbi pletenica gornje punđe. Naime, pletenice gornje punđe starije žene izvedene su u četiri reda i iscrtkane.

Portret s opeke ne može se pripisati nijednoj spomenutoj carici. Ipak, ta izrazito stilizirana frizura pokazuje karakteristike frizure koje su se nosile od druge polovine 2. st. do prve polovine 3. st.

18. Inv. broj 17038

19. CAMBI 2000: 67

20. RIC361

21. CAMBI 2000: 366, T 136, 101. Čuva se u Metropolitan Museum of Art u New Yorku.

22. SUTHERLAND 1974, 231, br 425

23. CAMBI 2000: 59, T. 112 (zbirka Danieli)

## OPEKA S LIKOM GLADIJATORA IZ SIRMIIJA

Opeka iz Sirmija nije čitava. Veličina sačuvanog dijela iznosi 24 x 28 cm x 5 cm. Lijevi kut je oštećen, a po cijeloj desnoj strani je vidljiv lom.<sup>24</sup> Sačuvana stranica od 28 cm bi otprilike odgovarala jednoj rimskoj stopi, veličina čitave opeke bi mogla biti oko 28 x 28 cm (cea 1x1 rimska stopa) ili oko 28 x 42 (cea 1 x 1,5 rimske stope - *later sesquipedalis*). Glina je crvenkastosmeđe boje (2,5 YR 6/4 light reddish brown).<sup>25</sup> U mokru glinu urezan je grafit: Natpis *EQVOREVS* i lik gladijatora - retijarija (*gladiator retarius*).

Sam lik gladijatora lijepo je iscrtan i mogu se očitati svi dijelovi njegove opreme, tipične za gladijatora - retijarija<sup>26</sup> (si. 3, T. 3). Na lijevoj ruci ima štitnik za ruku (*manica*) koji završava metalnim štitnikom za rame (*galerus*) i mrežu (*rete*, *iaculum*); u desnoj ruci drži bodež (*pugio*), ili mač (*gladim*); na prikazu nedostaje trozub (*fuscina*, *tridens*) koji je tipično oružje gladijatora-retijarija.<sup>27</sup> Oko pasa ima pregaču (*subligaculum*), koja je stisnuta širokim remenom (*balteus*, *cingulum*, *cinetus*) bos je, no na nogama ima obojke, dok oko koljena ima zavezane kožne trake. Gladijatori - retijariji nikad nisu nosili kacigu, pa tako ni sirmijski gladijator nema prikazanu kacigu, nego kosu.

Gladijatorski štitnik za ruku - *manica* mogao je biti izrađen na više načina: od podstavljenog lana svezan kožnim trakama, mogao je biti posve kožni ili izrađen od metalnih lamela. Mozaik koji se čuva u galeriji Borghese u Rimu iz 4. st. prikazuje gladijatore - retijarije s različitim izvedbama štitnika za ruku.<sup>28</sup> Gladijator - retijarij je za razliku od svih ostalih gladijatora, koji su imali zaštićenu desnu ruku, imao na taj način zaštićenu lijevu ruku.<sup>29</sup> Gladijatorima je bilo bitno da, budu pokretni, brzi i atraktivni publici, a opet zaštićeni, te je njihova zaštita morala biti prilagođena tim potrebama. Koliko su bili djelotvorni, najviše nam govori podatak da legionarski segmentirani oklop (*lorica segmentata*) svoje postanje duguje upravo gladijatorskom oklopu.<sup>30</sup> Naime, Rimljani su s takvom vrstom obrambenog oružja prvi put došli u doticaj 21. g. po Kr. za vrijeme pobune Flora i Sakrovira, kada su se teško oklopljeni gladijatori - *crupellarii* borili protiv legionara.<sup>31</sup> Primjenu gladijatorskog oklopa za ruku kod legionara očituje i spomenik iz Adamklissi.<sup>32</sup> Dačani su imali nezgodne zakrivljene mačeve (*falces*) kojima su vrlo efikasno sjekli ruke, te se pretpostavlja da su upravo za tu priliku gladijatorski štitnici za ruku prilagođeni zaštititi rimskih legionara.<sup>33</sup>

Na lijevom ramenu gladijatoru-retijariju stajao je metalni štit za rame - *galerus*, koji mu je ujedno štitio i lice. *Galerus* je izrađen od bronce, vrh mu je izvijen na van i iznad ramena je stršio 12 do 13 cm, a otprilike je težio 1,1 do 1,2 kg.<sup>34</sup> Na opeci iz Sirmijajasn se vidi *galerus*, no ne možemo pouzdano reći od kojeg materijala je bila *manica*. S obzirom na prekrizene trake na ramenu, te da lijeva ruka djeluje "napuhnuto", moglo bi se reći daje autor ovoga grafita prikazao retijarija sa štitnikom za ruku od postavljenog lana, privezanog kožnim trakama.

Retijarij nije nosio teške oklope na sebi i zahvaljujući tome bio je vrlo pokretljiv i brz, no to je značilo daje i izloženiji težim ozljedama. Mrežom i dugačkim trozubom je mogao protivnika zadržavati na odstojanju. Prema mreži (*rete*) koja je služila za borbu gladijator-retijarij je i dobio ime. Obično je bila okrugla i promjera oko 3 m, a mogla je biti otežana olovom, slično mreži za lov na tunu.<sup>35</sup> Tehnika

24. Inv. broj 17037

25. MUNSELL 1998

26. SCHNEIDER 1918:777; JUNKELMANN 2000a:64-67.

27. ibidem

28. JUNKELMANN 2000b: 144

29. JUNKELMANN 2000a: 64

30. BISHOP - COULSTON 1993: 85

31. Tacit, Anali, III, 43; FEUGERE 1993: 132; BISHOP-COULSTON 1993: 85; JUNKELMANN 2000b: 128

32. ROBINSON 1975: 170

33. BISHOP - COULSTON 1993: 87

34. JUNKELMANN 2000a: 65. Najljepše sačuvani štitnici za rame otkriveni su u Pompejima. JUNKELMANN 2000b: 186-187.

^ TM TM ^ 2000a: ^ JUNKELMANN 2000b:

napada dobro se može vidjeti na kani s ušicom iz Rheinzaberna. Na prikazu retijarij ima mrežu u desnoj ruci, a u lijevoj drži trozub i bodež.<sup>36</sup> Ako bi pak izgubio oružje iz lijeve ruke, vrlo lako mogao je mrežu iz lijeve prebaciti u desnu ruku i napasti oružjem koje mu je preostalo, kao što je to prikazano na sirmijskoj opeci, gdje nema trozub, nego u desnoj ruci drži bodež (ili kratki mač gladij) a u lijevoj mrežu. No, nije isključeno daje sirmijski retijarij izgubio mrežu u borbi, te daje na lijevoj ruci prikazan laneni nastavak *manicae* koji mu je štitio šaku.

Gladijatori su dobili ime prema kratkom maču gladiju, ali za gladijatora - retijarija se uglavnom smatra daje nosio bodež (*pugio*), ako primjerice, na mozaiku koji se čuva u muzeju u Veroni. Retijarij prikazan na njemu ima bodež zataknut za pašom, a na keramičkoj boci koja se čuva u muzeju u Kolnu i na posudi iz Rhenizaberna prikazan je kako napada bodežom.<sup>37</sup> No, ipak bi se moglo reći da sirmijski gladijator drži kratki mač - *gladim* u svojoj desnoj ruci, a ne bodež. Gladij je urezan, veći od podlaktice, premda prikaz nije u realnim omjerima (npr. mreža je veoma mala, desna ruka je pomalo izdužena itd.). Prema tom odnosu i prema obliku, moglo bi se reći daje to gladij s uskom oštricom i malim trokutastim vrhom, te drškom koja ima jabučicu. Takve značajke ima i gladij tipa Pompeji, koji se datira od druge polovine 1. st. do sredine 2. st.<sup>38</sup> No, to je samo pretpostavka jer je oprema gladijatora strogo određena. Moguće je daje sličnost bodeža ili gladija sirmijskog retijarija s gladijem tip Pompeji ipak slučajnost.

Gladijator iz Sirmija ima nacrtane i obojke, koji su najvjerojatnije bili izrađeni od podstavljenog lana i svezani kožnim trakama, jer retijariji nikad nisu nosili knemide.

Gladijatori su uglavnom prikazivani kako se bore u parovima, te s obzirom da sirmijska opeka nije čitava, može se pretpostaviti da nedostaje protivnik retijariju. Retijarijev protivnik je najčešće bio *secutor*<sup>39</sup> a rjeđe *murmillo*.<sup>40</sup> Sirmijski retijarij je očito u borbi izgubio svoj trozub pa se brani gladijem i mrežom. Sličnu scenu možemo vidjeti na mozaiku iz Tripolisa.<sup>41</sup>

S desne strane gladijatora urezan je natpis koji se može interpretirati kao *EQVOREVS* ili *EQVOR-ICVS* (slika 4), izveden rustičnom kapitalom s kurzivnim elementima. Oko drugog slova *E* primjećuju se još neki urezi koji se mogu tumačiti kao prvi pokušaj crtanja glave. Crtač je vjerojatno prvo na tome mjestu pokušao nacrtati glavu, pa nečim nije bio zadovoljan, te je gladijatora nacrtao malo dalje pogrešku je prekrrio natpisom. Oštećenje na opeci nastalo pri prvom crtanju glave uzrokovalo je razvučeno, nečitljivo slovo *E*. Moguće je, također, daje na tome mjestu riječ o slovima *I* i *C*, no s obzirom da nigdje u literaturi ne postoji objašnjenje riječi ili kognomena *equoricus*, vjerojatnije se čini tumačenje *equoreus*. Naime, *aequoreus* (morski ili vodeni čovjek) je rjeđe upotrebljavan naziv za gladijatora-retijarija.<sup>42</sup> Sažimanje dvoglasnika *ae* u samoglasnik *e* javlja se u 2. st., a osobito je svojstveno za 3. st. Susreće se i u kršćanskoj epigrafiji.<sup>43</sup>

Grafit s gladijatorom-retijarijem nalazi se i na jednoj opeci iz Trijera. Trijerski retijarij naoružanje trozubom, koji drži u lijevoj ruci i mrežom, koju drži u desnoj ruci. Na lijevoj ruci su mu *manica* i *galerus*, a oko pasa ima pregaču.<sup>44</sup> Grafit iz Trijera nema popratne natpise i nacrtan je pomalo shematizirano.

36. GRIMAL 1968: 333; JUNKELMANN 2000b: 126

37. SCHNEIDER 1918: 777; JUNKELMANN 2000a: 65-67 yo

38. ibidem

39. JUNKELMANN 2000a: 64. **Secutor** je na glavi imao jajastu kacigu s okruglim rupama za oči, knemidu na jednoj nozi, štitnik za ruku, legionarski štit (*scutum*) i mač katkad je nazivan i *contraretiarius*.

40. SMITH 1875: 577; WIEDMANN 2000: 185. MW-

lo je nosio štitnik za ruku, kacigu, karakterističnu knemidu na lijevoj ruci. **J**evro **J**nozi > 'egionarski štit i kratki mač. *Secutor* i *Murmilo* razlikuju se samo po kacigi.

41. JUNKELMANN 2000a: 74.

42. JUNKELMANN 2000b: 125; Marcijal, Epigrama (V, 24, n. 14): *Hermes belligera superbus hasta, Hermes aequoreo minax tridente - Hermes casside lanigrida timendus, Hermes glona Maris universi - Hermes ommasolus etteruna*

43. PETROVIĆ 1975: 87; GREGL - MIGOTTI 2000: 147.

Najčešće grafite s likovima gladijatora nalazimo na zidnim slikarijama. U Arheološkome muzeju u Vaison-La-Romaine čuva se takav grafit s retijarijem i sekutorom na freski iz 1. stoljeća.<sup>45</sup> U Pompeji- ma je sačuvan veći broj grafita s prikazima gladijatora u borbi.<sup>46</sup> Na pojedinim grafitima iz Pompeja uz gladijatore urezana su i njihova imena, primjerice na prikazu u grobu 19, kod nekropole uz *Porta Nocera* gdje se pojavljuje ime i lik gladijatora Marka Atilija (*Marcus Atilius*) (*murmi*) jednom u borbi s gladijatorom Hilarom (*thraex*),\*<sup>7</sup> drugi put u borbi s Lucijem Recijem Feliksom (*Lucius Raecius Felix*).<sup>45</sup> Sirmijski gladijator nema upisano svoje ime nego svoj borbeni naziv.

Zanimljiv je i grafit iz Mvlase s gladijatorom, odjevenim u pregaču, koji drži štit.<sup>49</sup> Uz njega je lijepo izveden natpis na grčkom koji kaže: Neka je sreća Eisidoru!<sup>50</sup>

Crtič grafitu iz Pompeja gledao je borbu tih gladijatora u amfiteatru u svojem gradu. Gdje je sirmijski crtač vidio gladijatorske borbe, ne znamo. Amfiteatar u Sirmiju za sada nije pronađen. Zna se daje u vrijeme Tetrarhije u Sirmiju izgrađeno više monumentalnih građevina, među inim i hipodrom uz carsku palaču.<sup>51</sup> Zbog provale Sarmata 374. g. u žurbi se moralo popraviti obrambene zidove i jarke Sirmija, te je za to potrošen novac iz municipalne riznice koji je bio namijenjen izgradnji teatra.<sup>52</sup> No, sam nedostatak primjerene građevine nije znak da se u Sirmiju nisu održavale gladijatorske igre. Diljem cijelog Rimskog Carstva prenamjenjivane su postojeće građevine za potrebe gladijatorskih borbi. Sirmij sigurno nije u tome bio izuzetak, te je vrlo vjerojatno da su se i u hipodromu odigravale gladijatorske igre. O popularnosti gladijatorskih borbi u Sirmiju svjedoči i nekoliko nađenih keramičkih svjetiljki s prikazima gladijatora.<sup>53</sup> Jedna svjetiljka s prikazom gladijatora nađena je i na nedalekoj Gomolavi u Hrtkovicima.<sup>54</sup> Jedino pismeno svjedočanstvo o gladijatorskim igrama u Sirmiju nalazi se u "Passio sancti demetri" (3. desetljeće 5. st.) gdje se spominje gladijator Lvaio koji je slavio pobjede u Rimu, Sirmiju i Solunu.<sup>55</sup>

Grafit s gladijatorom je mogao nastati u nekoj od brojnih radionica u Sirmiju. Pri izgradnji građevina u Sirmiju kao građevinski materijal najviše su se koristile opeke.<sup>56</sup> Grafiti na opekama nastajali su u radionicama (*officinae, figlinae*) a radnik (*officinator*) ili rob ponesen trenutačnim događajima, u mokroj glini je stilusom ili drvenim štapićem iscrtavao grafite. U Srijemskoj Mitrovici otkrivene su brojne ciglarske peći; najstarija peć datira se okvirno u 1-2. st., a čak šest peći se datiraju u 3-4. st.<sup>57</sup>

Najpoznatiji grafit koji se čuva u Arheološkome muzeju u Zagrebu također je na opeci iz Sirmija. To je opeka s grčkim natpisom koja se datira u završetak 6. st. i govori o strahu pojedinca od avarske opsade.<sup>58</sup> U urbanim sredinama Donje Panonije (*Pannonia Inferior*) i gornje Mezije (*Moesia Superior*) grčki je jezik često bio u upotrebi. Tako je, primjerice, na već spomenutoj opeci s prikazom ratnika iz Viminacija (*Viminacium*) grčki natpis *ILAROYS* (Hilarus).

44. GERMANIA ROMANA 1930: T.XXXIX 1.

45. JUNKELMANN 2000a: 141.

46. MANLUCCI VIVOLO 1993: 23; JUNKELMANN 2000a: 73.

47. CIL, IV 10238: Tračanin (*traex*) nosio je kacigu sa štitnikom i perjanicom, knemide na obje noge, štitnik za ruku, mali štit i kratki zakrivljeni mač (*fah sapina*).

48. CIL, IV 10236; MANLUCCI VIVOLO 1993:23; JUNKELMANNa 2000: 73.

49. Grafit je urezan u mramornu p.oču zida jedne građevine koja se nalazi južno od hrama Augusta I Rome u Mylasi. RUMSCHEID 2001: 126, si. 8.

50. NiKa r| TUXE Eiaiscopoo; RUMSCHEID 2001: 125, si. 9; U bilješci 39 autori daju opširan pregled bibliografije koja se odnosi na grafite s gladijatorima.

51. MOCSY 1974: 312. U Sirmiju je bila Galerijeva stalna rezidencija; POPOVIĆ - OCHSENSCHLAGER 1976: 156.

52 - MOCSY 1974: 310

53. DAUTOVA-RUŠEVLJAN 1987: 52, 93-94, T. 36: 4-5; T. 37:2

54. Ibidem, 96, T. 41, 1.

55 poPOVIĆ 1981 126

56 MOCSY 1974-312

57 ŠARANOVIĆ ŠVETEK 1989\*1990: 43

1.(sdatacij, mu583.g.); SIMO-

Ne može se sa sigurnošću reći kada je izrađena opeka s retijarijem. Prikaz gladijatora vrlo je tipičan i može ga se datirati od kraja 1. do 4. stoljeća. Međutim, paleografsko - epigrafski elementi natpisa omogućuju preciznije datacije od 2. do 3. stoljeća.

### ZAKLJUČAK

Opeke s grafitima obrađene u ovom radu slučajni su nalazi i ne daju nikakav podatak o njihovoj upotrebi. Od samih početaka proizvodnje opeka radnici u radionicama su, u dokolici, iscrtavali ili ispisivali grafite u mokroj glini dok se sušila.

Opeku iz Sirmijaje ipak izradio čovjek s darom za crtanje. Postoji još jedan primjer vješto izrađenog grafita s ljudskim likom. Potječe iz rimskog keramičkog radioničkog centra *Rapis* kraj Schwabmünchena, gdje je pronađena opeka na kojoj je prikazan Herkul s toljagom i riba.<sup>59</sup> Teško je povjerovati da su ti tako životno izrađeni likovi bili nemilosrdno uzidani u neku građevinu, premda najvjerojatnije zbog toga nalazi opeka s grafitima nisu česti. Možda se u zidovima od opeke još nalaze brojni dokumenti prošlosti i ljudskih sudbina, a da mi ne znamo za njih. Dokaz tome je i to što opeka s likom žene ima ostataka žbuke na poleđini. Moguće je da su opeke s grafitima ipak služile i kao ukras u nekom siromašnijem domu.

U kasnoantičkom groblju u Intercisi tegule s grafitima upotrebile su pri izradi grobne konstrukcije,<sup>60</sup> a da li se odnose na pokojnike u grobovima možemo samo nagađati. Pronađene su dvije tegule s grafitima. Tegula iz groba 167 s likom psa i djevojčice koja drži palminu grančicu i kolut za igru,<sup>61</sup> a tegula iz groba 1078 ima natpis, crtež dva ljudska lika i dvije životinje.<sup>62</sup> Crtež sa tegule groba 1078 se tumači kao izrugivanje tetrahiji.<sup>63</sup>

Kao što vidimo i na primjeru iz Intercise grafiti su vrijedan spomenik jednog trenutka bilo da se radi o političkoj poruci, religiji<sup>64</sup> ili o svakodnevnom životu, te je ovaj rad mali prilog poznavanju tog popularnog načina ljudskog izražavanja.

### BIBLIOGRAFIJA

- BENDER, H. 1994 - De Habitu Vestis: Clothing in the Aeneid. *The World of Roman Costume*. Wisconsin, 1994: 148-152
- BISHOP, M.C. - J.N.C. COULSTON 1993 - *Roman Military Equipment*. London, 1993
- BOJANOVSKI, I. 1988 - Bosna i Hercegovina u antičko doba. *CBI*, 66, 6, 1988.
- CAGNAT, R. 1914 - *Cours d'Epigraphie Latine*. Paris, 1914
- CAMBI, N. 2000 - *Imago animi. Antički portret u Hrvatskoj*. Split, 2000.
- CZYSZ, W. - G. SORGE 2000 - Die romische Topferdorf *Rapis* bei Schwabmünchen. *Die Römer zwischen Alpen und Nordmeer*. (katalog izložbe) Rosenheim, 2000: 142-144
- ČREMOŠNIK, I. 1963 - Nošnja na rimskim spomenicima u Bosni i Hercegovini. *GZM, Arheologija*, N.S., 18/1963: 103-121.
- DAUTOVA-RUŠEVLJAN, R. 1987 - Numizmatički nalazi i trgovački promet. *Počeci romanizacije u jugoistočnom delu provincije Panonije*. 1997: 47 -64, 84-101

59. CZYSZ - SORGE 2000: 144.

60. VAGO & BONA 1976: 185.

61. VAGO & BONA 1976: 185

62. Natpis glasi: *DOMINIS NOSTRIS DIOCLETIANO ET MAXIMIANO ET CONSTANTIO NOBILISSIMUS CAES.* (VAGO - BONA 1976: 185).

63. VAGO - BONA 1976: 185.

64. Na više mađarskih lokaliteta pronađeni su grafiti na opekama s jasnom kršćanskom porukom (npr. Orosvar, Kis-dorog.) THOMAS 1980: 201-203.



- DIXON, K.R. - P. SOUTHERN 1992 - *The Roman Calvarj*. London, 1992
- DUŠANIĆ, S. 1968 - Rimska vojska u istočnom Sremu. *ZborFilozFakBeograd*, 10-1/1968: 87-113
- FEUGERE, M. 1993 - *Les Armes des Romains de la Republique al'Antiquite tardive*. Pariš, 1993.
- GREGL, Z. - B. MIGOTTI 2000 - Nadgrobna stela iz Siska (CIL III 3985). *VAMZ*, 3. s., 32-33/2000: 119-164.
- GRIMAL, P. 1968 - *Rimska civilizacija*. Beograd, 1968.
- HYLAND, A. 1990 - *Equus, the Horse in the Roman World*. New Haven - London, 1990.
- JUNKELMANN, M. 2000a - *Familia Gladatoria; Caesaren und Gladiatoren*. (katalog izložbe) Mainz amRhein, 2000:39-81.
- JUNKELMANN, M. 2000b - *Das Spiel mit dem Tod: so kampften Roms Gladiatoren*. Mainz am Rhein, 2000
- KAUL, F. 1993 - F. Kaul - *The Celts. Origins of Europe*, (katalog izložbe) Milan, 1993: 638 - 539.
- MANLUCCIVIVOLO, F.P. 1993 - *Pompei. I Grafiti Figurati*. 1993.
- MAJNARIĆ-PANDŽIĆ, N. 1971 - *Keltsko-latenska kultura u Slavoniji i Srijemu*. Vinkovci, 1971.
- MOCSY, A. 1974 - *Pannonia and Upper Moesia. A Historj ofthe Roman Empire*. London - Boston, 1974
- MUNSELL 1998 - *Munsell soil color charts*. New York, 1998.
- NOLL, R. 1990 - Ein Ziegel als sprechendes Zeugnis einer historischen Katastrophe. *AAWW*, 126/1990: 227-272
- NOVAK, V. 1952 - *Latinska paleografija*. Beograd 1952.
- POPOVIĆ, V. 1981 - Igre u Sirmijumu. *Antički teatar na tlu Jugoslavije*. Novi Sad, 1981:119-130.
- POPOVIĆ, I. 1994 - Une brique a figure Romaine et inscription gravees de Viminacium. *Starinar*, 43-44/1992-1993 (1994): 163-166.
- PETROVIĆ, P. 1975 - *Paleografija rimskih natpisa u Gornjoj Meziji*. Beograd, 1975.
- POPOVIĆ, V. - E.L. OCHSENSCHLAGER 1976 - Der spatkaiserzeitliche Hippodrom in Sirmium. *Germania*, 54/1976: 156 - 181.
- ROBINSON, H.R. 1975 - *The Armour of ImperialRome*. London, 1975.
- RUMSCHEID, J.-F. 2001 - Gladiatoren in Mvlasa. *AA*, **2001, 1: 115 - 136**.
- SCHNEIDER 1918 - K. Schneider. S. v. Gladiatores. *RE*, Suppl., III, 1918: 760-784.
- SIMONI, K. 1993 - Ranosrednjovjekovna zbirka. *Arheološki muzej u Zagrebu. Izbor izfundusa*, (katalog izložbe) Zagreb, 1993: 177-202.
- SMITH, W. 1875 - Gladitores. *A Dictionarj ofGreek and Roman Antiquities*. London, 1875: 574-577.
- SUTHERLAND, C.H.V. 1974 - *Roman Coins*. London, 1974.
- ŠARANOVIĆ-SVETEK, V. 1989-1990 - Ciglarstvo kao značajna privredna grana na području jugoslovenskog dela provincije Donje Panonije. *RVM*, 32/1989-1990: 41-80.
- THOMAS, E.B. 1980 - Religion. *ARP*, 1980.
- TODOROVIĆ, J. 1968 - *Kelti u jugoistočnoj Evropi*. Beograd, 1968
- TODOROVIĆ, J. 1974 - *Skordisci*. Novi Sad - Beograd, 1974.
- ULBERT, U. 1969 - Gladii aus Pompeji. Vorarbeiten zu einem Corpus romisher Gladii. *Germania, Ali* 1969: 97-128.
- VAGO, B. - I. BONA 1976 - *Die Graberfelder von Intercisa, Der spdtromische Sudostfriedhof*. Budapest, 1976.

WILD, J.P. 1968 - Clothing in the North-West Provinces of the Roman Empire. *BJ*, 168/1968: 166-240.  
 WIEDMANN, T. 2000 - *Emperors & Gladiators*. London, New York, 2000. (\*prvo izdanje 1992)

POPIS SLIKA I TABLI  
 LIST OF ILLUSTRATIONS AND DESCRIPTION OF PLATES

Slika 1 - Opeka s likom keltskog jahača, Morović, Inv. br. 17039 (snimio D. Doračić) Figure 1 - Brick with the figure of a Celtic horseman, from Morović, Inv. No. 17039 (photo by D. Doračić);

Slika 2 - Opeka s portretom žene, nepoznato nalazište, Inv. br. 17038 (snimio D. Doračić)

Figure 2 - Brick with a female portrait, provenance unknown, Inv. No. 17038 (photo by D. Doračić)

Slika 3 - Opeka s likom gladijatora-retijarija i natpisom *EQVOREVS*, Srijemska Mitrovica, Inv. br. 17037 (snimio D. Doračić)

Figure 3 - Brick with the figure of a gladiator (retiarus) and the inscription *EQVOREVS*, from Srijemska Mitrovica, Inv. No. 17037 (photo by D. Doračić)

Slika 4 - Opeka s likom gladijatora-retijarija i natpisom, detalj natpisa (snimio D. Doračić)

Slika 4 - Brick with the figure of a gladiator (retiarus) and the inscription: detail of the inscription (photo by D. Doračić)

Tabla 1 - Opeka s likom keltskog jahača, Morović, dim. 17,5 x 15 x 5 cm (crtež: M. Bezić).

Plate 1 - Brick with the figure of a Celtic horseman, from Morović, dim. 17,5 x 15 x 5 cm, (drawing by M. Bezić).

Tabla 2 - Opeka s portretom žene, nepoznato nalazište, dim. 22,5 x 22,5 x 4 cm (M. Bezić).

Plate 2 - Brick with a female portrait, provenance unknown, dim. 22,5 x 22,5 x 4 cm (drawing by M. Bezić).

Tabla 3 - Opeka s likom gladijatora-retijarija i natpisom *EQVOREVS*, Srijemska Mitrovica, 24 x 28 x 5 cm (crtež: M. Bezić).

Plate 3 - Brick with the figure of a gladiator (retiarus) and the inscription *EQVOREVS*, from Srijemska Mitrovica, dim. 24 x 28 x 5 cm (drawing by M. Bezić).

SUMMARY  
 THREE BRICKS SHOWING HUMAN FIGURES

In the Zagreb Archeological Museum's department of antiquities there are three bricks with incised drawings showing the human form.

The brick from Morović (17.5 x 15 x 5 cm) is reddish yellow (5YR 7/6; fig 1, Pl. 1). It shows a human form dressed in striped trousers, gathered at the waist. The arms and legs are stylized. The left foot bears a nick which may be supposed to be a spur. The top of the body is missing. In spite of stylization the drawing can be recognized as that of a Celtic warrior. In the late La Tene and early Roman periods horsemen only wore one spur as shown on this tile. The Roman spurs developed out of the earlier La Tene ones. Morović is in Srijem where the Studva flows into the Bosut and we only know about it during the La Tene and Roman periods on the basis of random archeological finds. In the 19th century, when a bridge was built over the Bosut, late La Tene spears, iron axes and horse bits were discovered. The Skordisci were the bearers of the La Tene culture in this area. They became part of the Roman Empire in 15 BC, and were already allies of Rome at the time of the Panonian Uprising in 12 BC to 9 AD which ended in a Roman victory. After the Panonian Uprising there is no trace of the Skordisci in historical sources but in archeological material in a number of places we can feel the Celtic influence

even as late as 2 BC. Celtic names are found in epigraphic material from 3rd century showing that they had become Romanised and part of Roman urban society. They made up part of the garrison in Roman castles and after an area had been occupied the Roman army became involved in brick making. The Morović brick denotes the presence of local inhabitants in the army. We can date it to the period after the defeat of the Baton Uprising AD 9, i.e. to the first half of the first century AD.

The second brick which has a portrait of a woman is square (22.5 x 22.5 x 4 cm; fig. 2, Pl. 2), and is pale brownish pink (7.5 YR 7/4 pink). Three of the corners are broken off. The back shows remains of mortar. The brick shows the bust of a clothed woman looking to the left. The profile is accentuated, with a strong forehead, small chin and almond shaped eyes. The neck widens from head to body and the hair is dressed in a complicated manner. The figure is surrounded by irregular, wavy lines and ellipses. Above the head are two undulating lines. On the left of the bust the letters U and C are engraved and in the ellipse we can make out the letters I S. On the right of the bust is the outline of a U and in the three irregular ellipses S and U. An inscription IS S U cannot at the moment be explained. The lines around the bust may have come about accidentally but also they might have some deprecative magical symbolism. The hair style is oval with a slanting parting running from forehead to the back of the head. On the forehead and beside the face there are three irregular semicircles from each of which a row of slanting incisions emerge. The hair style could be composed of three horizontal lobes or slices from the crown to the back of the head, or horizontal waves also from crown to back. On the forehead and beside the face are three irregular semi-circles each of which continues in a braid. Three horizontal segments can be seen from crown to neck, or they may be horizontal waves stretching from crown to neck. The back of the head is so stylized that it is difficult to see just how the hair is dressed but we can discern two slanting lines with hatching between them. It might also be that there is a bun raised to the top with three plaits or three decorative bands or it might be a cap or other larger head covering. Most likely the artist had before him a coin or some other model to go by.

From 5 BC to AD 3 unmarried girls wore their hair braided from the crown to halfway down ear level but from the beginning of the third century the hair was worn this way by married women also including the empress. It is difficult to say with certainty if the hair style on the brick is dressed like that. Although we cannot be sure where this brick came from it was most likely from Panonia therefore such a wide dating is not in order. A portrait of the Empress Plautilla on an early third century denarius shows a similar hairstyle, the hair divided evenly on the crown, coming down to the ears and a high bun behind rather like that almost grotesquely shown on the brick. There is a second century portrait from Skadar of the Empress Crispina executed on a red jasper cameo showing a raised bun formed of six slender plaits. The portrait on the brick seems to be analogous with the bun composed of plaits on the Skadar cameo. Both also show the same «oval» form. On the brick the ears are not shown which makes it similar to those of empresses who allowed their hair to fall in waves below the ear and had a bun low on the neck as on the sesterce showing Didia Clara dated 193 or the aureus of Julia Domna 211-2. The portrait of an older woman in Zadar Archeological Museum is dated to the fifties or sixties of the second century and shows a woman with a complicated hair style with a centre parting and a large bun worn on top of the head, almost like a turban, and below it a simple style. This style is characteristic of Faustina the Elder and the portrait on the brick has similar plaiting on the top of the bun. Older women had their hair done in four plaits which were crossed over each other. The portrait on the brick is not exactly like any of the above but the rather elaborate style can be seen to be similar to those worn in the second half of the second and the first half of the third century.

The brick from Sirmium showing the figure of a gladiator is not complete (fig. 3, Pl. 3). The remaining part measures 24 x 28 x 5 cm. The left corner is missing and the entire right side is broken off. The clay is light reddish-brown (2.5 YR 6/4). It bears the inscription EQVOREVS and the figure of a gladiator (*gladiator retarius*). On his left arm he holds a shield (*manica*) ending in metal shoulder armour (*galerus*) and a net (*rete, iaculum*); in his right hand he holds a dagger (*pugio*) or sword (*gladi-*

us). There is no trident shown (*fuscina tridens*). Below the waist is a skirt (*subligaculum*) drawn in at the waist with a belt (*balteus, cingulum, cinctusi*). He is barefoot but wears greaves and a leather thong at knee level. He has perhaps lost his net in battle and in his left hand only the remains are left (*manicae*) which shielded his fist. The term "gladiator" came from the name of the short sword or *gladia* they carried, but the *gladiator retiarius* are thought to have mainly carried a dagger (*pugio*). The arms that this Sirmium gladiator carries are like those of the Pompei gladiators which would mean a dating to the second half of the first to the middle of the second century. But this is only supposition as the gladiators' arms were strictly regulated and type is simply chance. There is no *secutor*, the gladiator's normal opponent. On the right of the figure is written an inscription which may be interpreted as *EQVOREVS* or *EQVORICVS* (fig. 4) in rustic capitals with elements of Italic. Around the second letter E some other mark can be seen which may have been a first attempt to draw the head with which the artist was not satisfied, and so moved the figure a little further sideways and wrote over his first attempt. The damage to the brick of the first drawing caused the E to be difficult to read. It is also possible that this letter may be I or C, but since *Equoricus* is not found in the literature it is most probably *Equoreus. Aequoreus* (man from the water) was a more rarely used term for the gladiator-retarius. The joining of *ae* into *e* began in the second century and was especially common in the third in Christian epigraphs. A graffito with a gladiator-retarius is also found on a brick from Trier. But this figure has a trident in his left and a net in his right hand, a *manica* and *galerus* on his left arm. There is an apron below the waist. The Trier figure has no inscription and the drawing is schematic. In Pompei there are many graffiti on the frescoes showing a gladiator fighting. In Pompei the artist saw them fighting in the amphitheatre of his own town. Where the Sirmium artist saw fighting we cannot be sure, no amphitheatre has as yet been found in Sirmium, although we do know that at the time of the Tetrarchy a number of fine buildings were constructed including a hippodrome beside the imperial palače.

In 374 because of Sarmatae attacks the defence walls of Sirmium had to be strengthened in a hurry for which reason money was spent from the municipal funds that had been meant for the building of a theatre. But the fact that there was no suitable building does not mean that gladiatorial fights did not take place in Sirmium. All over the Empire buildings were adapted for such purposes. Sirmium was certainly no exception and very probably gladiators fought in the hippodrome. We know that such fights were popular there because a number of ceramic lamps have been found showing gladiators. The drawing of a gladiator might have been done in any of the numerous workshops in Sirmium where bricks were the most common building materials. A large number of brickworks have been found in Srijemska Mitrovica the oldest dating from the first to the second century, there are even six dated to the third or fourth century. The most famous graffito in Zagreb Archeological Museum is also on a brick from Sirmium and has a Greek inscription which can be dated to the late sixth century, and is about an individual's fear of the Avar siege. It is very difficult to be sure of the exact date of the brick we are considering in this article. It is very typical and can be dated from the late first to the fourth century. However the paleographic and epigraphic elements of the inscription allow us to be more precise and date it second to third century.

Rukopis predan 5.X.2001.

Rukopis prihvaćen 10.X.2001.

\* Zahvaljujem recenzentima dr. Branki Migotti i dr. Zoranu Greglu, djelatnicima Arheološkog muzeja u Zagrebu: Anti Rendić-Miočeviću, Zdenki Dukat, Dubravki Balen-Letunić te Ivanu Radmanu-Livaji na primjedbama, savjetima i podršci, Marti Bezić na izradi crteža i Damiru Doračiću na fotografijama. Posebno zahvaljujem kolegi Darku Periši.



Slika 1.



Slika 2.



Slika 3.

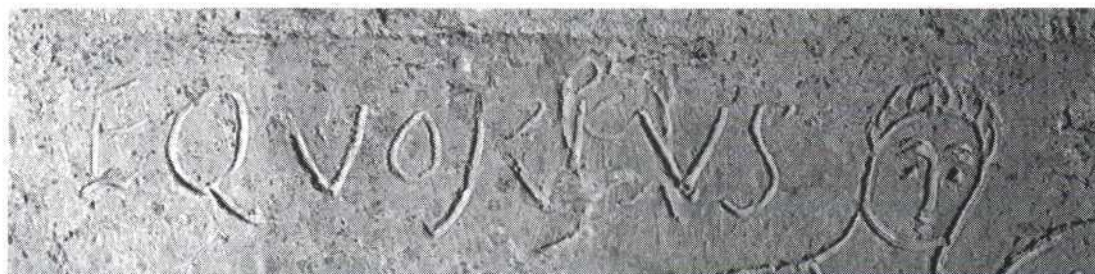

Slika 4.



Tabla 1



Tabla 2



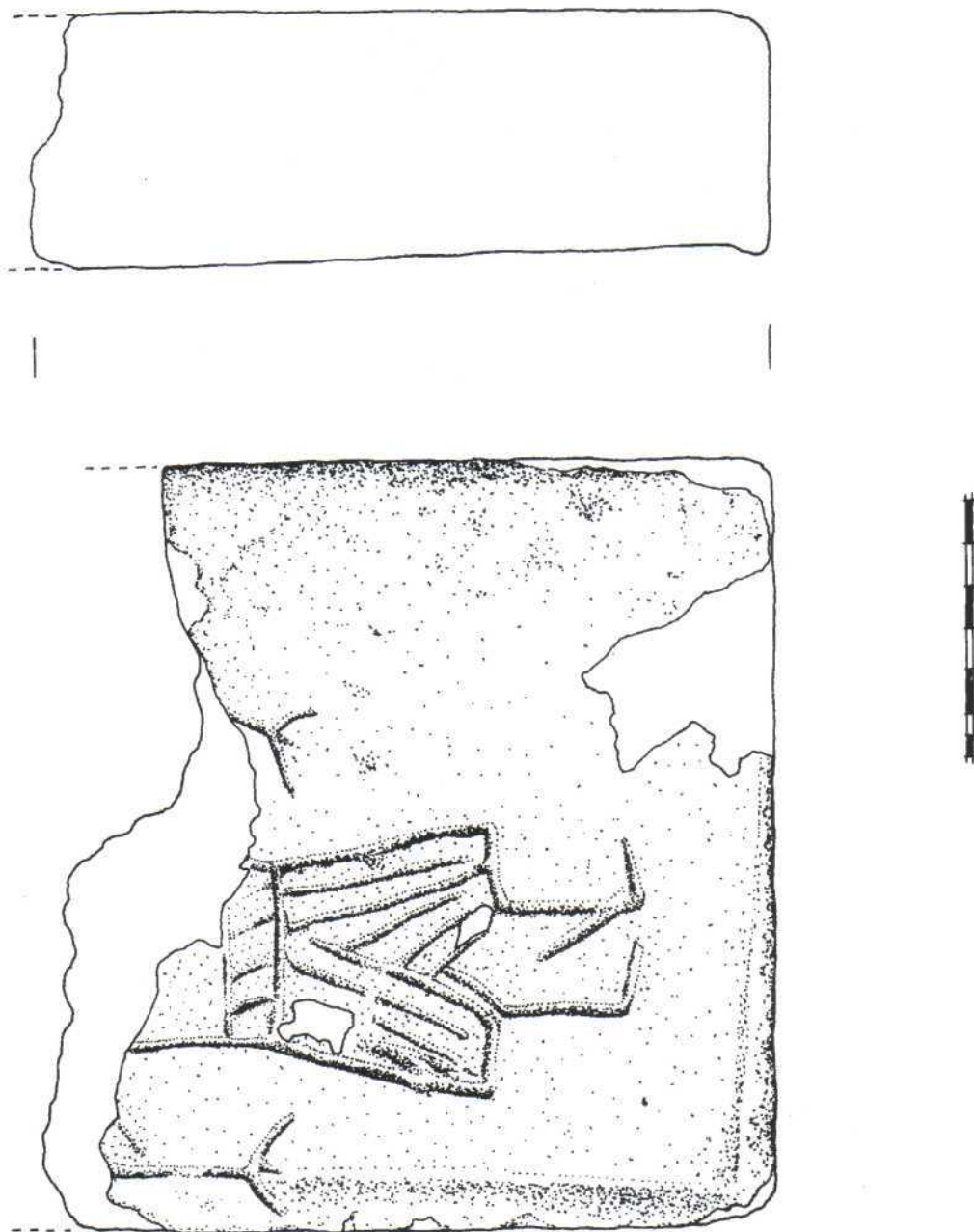

Tabla 3

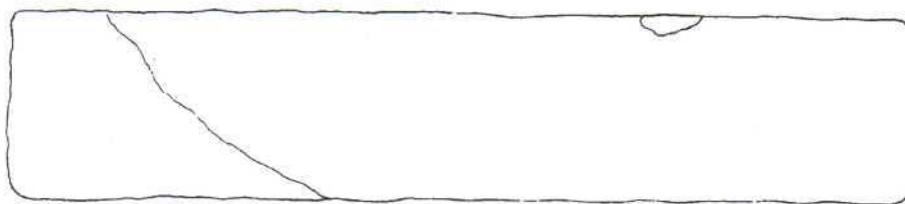
LUKABEKIĆ

Markuševačka Trnova 58  
HR-10000 ZAGREB

## RIMSKI I BIZANTSKI NOVAC IZ VEŠTRA

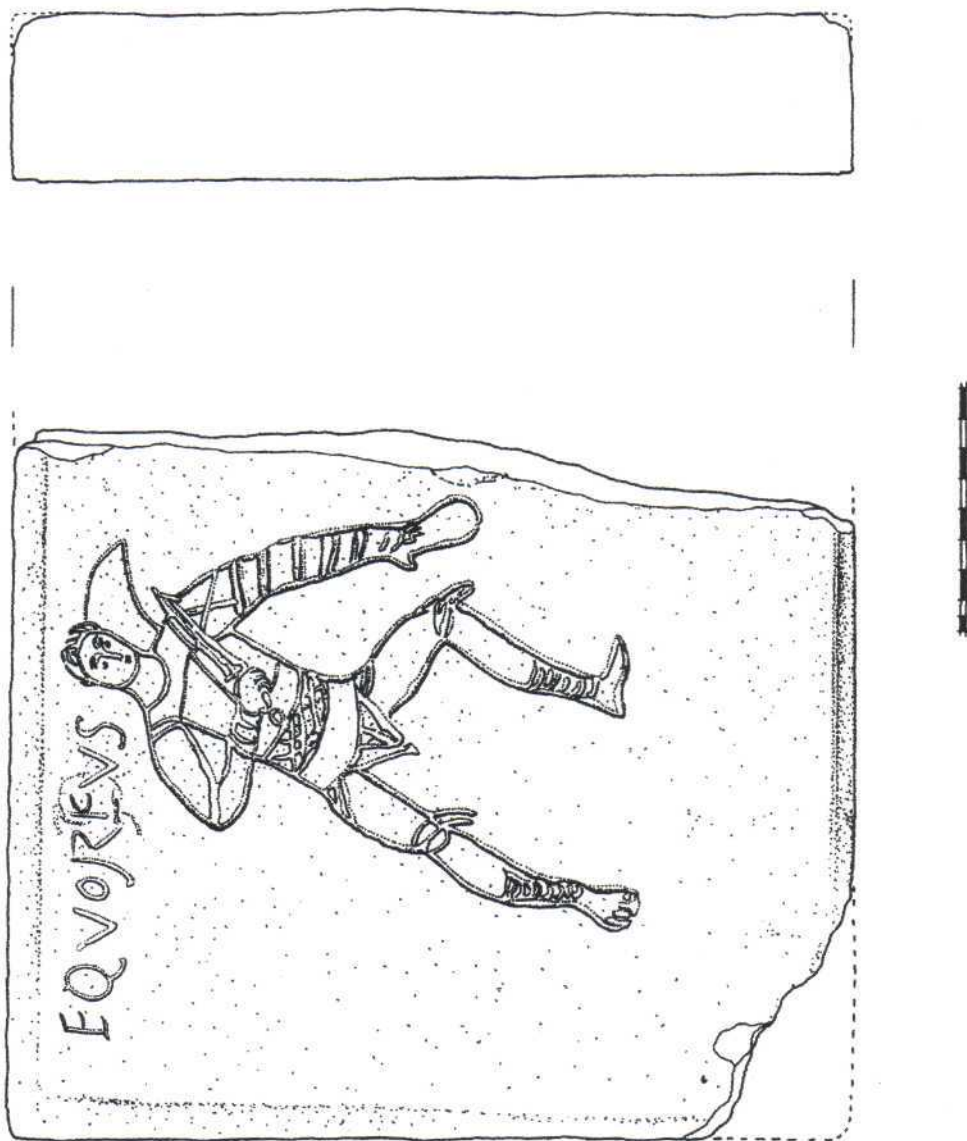
UDK 737.1 (497.5) "2-5"  
Izvorni znanstveni rad

*U radu se obrađuju rimski i bizantski novci koji su pronađeni na obali mora u uvali Veštar kraj Rovinja. Šesnaest komada novca bilo je moguće barem približno odrediti, dok nekoliko ostalih, potpuno uništenih zbog korozije prouzročene morskom vodom nije uzeto u razmatranje. Novci nam ukazuju na dug život tamošnjeg naselja, kojije posebno bujao u kasnorimskom razdoblju.*

U Rovinjštini se u prvih nekoliko stoljeća nakon Krista nije razvilo neko veće naselje. Ipak, tu su djelovala mnoga gospodarska imanja, kamenolomi pa i solana. Kada se Rimsko Carstvo počelo tresti iznutra, i pod sve snažnijim naletima barbarskih naroda, tu, u "zavjetrini" istarske zapadne obale, razvilo se nekoliko manjih ali ipak važnih naselja. Zasad ipak samo osnovano nagađamo, ali čini se da su bila barem tri takva naselja u Rovinjštini. Jedno se razvilo na položaju Sv.Fuma, na istomenom poluotoku koji razdvaja uvalu Soline i uvalu Faborso. Drugo se razvijalo na mjestu današnjeg rovinjskog Staroga grada, a treće u uvali Veštar, o kojem će biti više riječi.

Kao i drugdje u Rovinjštini, ni u Veštru nisu vođena opsežna iskopavanja, pa se moramo osloniti na svjedočenja starijih talijanskih istraživača koji su, u ondašnjem stilu, davali kratke i ponekad zbunjujuće podatke, i rijetke radove iz novijeg vremena. Za Veštar je zasad ipak najsretnija činjenica da je rovinjski arheolog Damir Matošević u veljači 1991. godine prepoznao nekoliko ugroženih rimskih ukopa na obali i pravovremeno ih iskopavši spasio za znanstvenu javnost. Materijal je s pažnjom obradila i objavila Alka Starac, pa tako imamo malo, ali važno svjedočanstvo o životu i smrti u nekadašnjem Vistrumu (STARAC 1995).

## POČETNI RAZVOJ NASELJA

Kao što je već ranije V. Jurkić Girardi ispravno razlučila, *Vistrum* se razvio u kasnoantičko i bizantsko naselje na temeljima ranocarske vile rustike, odnosno ovećega gospodarskog sklopa velikog zemljišnog posjeda (JURKIĆ GIRARDI 1981: 91, 92; Ista 1987: 71). Prema Puschijevim zapisima, u Veštru su pronalazene, među inim, i kockice mozaika, staklo, te razne vrste mramora i finoga granita (BENUSSI 1927/8:254). Vjerojatno je riječ o ostacima luksuznije vile iz ranijeg rimskog razdoblja. U to razdoblje vjerojatno pripada i nalaz dijela krovne opeke crvene boje s izlizanim i nepotpunim natpisom PCQ... (MATIJAŠIĆ 1988:172). Naselje se i u kasnoantičko doba razvijalo na poljoprivrednoj osnovi, stoje razvidno i iz različitih pregradnji, a posebno zoran primjer je nadgrobni spomenik naknadno pregrađen u osnovu za tijesak.

U radu Alke Starac obrađuje se najviše nalaza iz Veštra. Otkrivena grobnica, u usjeku žive stijene, višekratno je korištena i to, što je posebno zanimljivo, u početku za paljevinske a kasnije za kosturne ukope. Prema njenome mišljenju, riječ je o nasljednoj obiteljskoj grobnici koja je korištena od II. do IV.st. Kao prilozi u grobnici ističu se ukrašene grčke uljanice, akvilejsko staklo, te firma lampe, možda domaći proizvod (STARAC 1995). Usprkos tomu što je riječ o ukopu najmanje pet osoba, tu se ne pojavljuje ni jedan posebno vrijedan grobni prilog. Ona zaključuje da se u Veštru u rimsko vrijeme nalazilo seosko naselje manje važnosti.

## OLUCI

Veštar se često spominje kao rimska luka, i pritom svi navode Degrassijeva zapažanja. U opisu rimskih luka na istarskoj obali on spominje kako je u Veštru zamijetio ostatke dva lukobrana, koji su sužavali otvorenost zaljeva sa sjeverne i južne strane. Sjeverni lukobran bio je izgrađen od neoblikovanog kamena, dok je, čini mu se, južni sadržavao i pravilne kamene blokove, pa je mogao služiti kao mol. Prema Degrassiju promjer mola bio bi 5 metara u širinu i najviše 31 metar u dužinu (DEGRASSI 1957: 64). Zanimljivo je da Vrsalović piše kako je sjeverni rimski mol u Veštru zapravo na mjestu današnjega, to jest iskorišten kao temelj novoga. Prema njegovu mišljenju građen je od većih klesanih kamenih blokova te s nešto većim rastresitim čelom (VRSALOVIĆ 1974: 48, 49; vjerojatno navodi rezultate sistematskih podvodnih rekognosciranja u razdoblju od 1969. do 1972. god. na područjima zapadne obale Istre, kada je pregledan i Veštar).

Osobnim uvidom mogu potvrditi navode Degrassija u svezi s rimskim molom najjužnoj obali. On je i dan-danas vidljiv, doduše samo u temeljima. Složenje je od dva lica koja su izgrađena od većih i manjih kamenih blokova, a najveći su 1,5x1 m. Između lica naslaganje sitniji kamen. Širina mu iznosi oko 5 m, ali je ipak nešto dulji od 31 m. Taj mol doista je dobro služio i kao lukobran koji je štitio od otvorenosti zaljeva u vrijeme olujnog juga. Zanimljivo je da on, čini se, ipak nije srušen dugotrajnim olujnim udarima, već je razgrađen, jer uz njegove pravilne temeljne ostatke nema razbacanih blokova koji su sačinjavali lice. Vjerojatno se i dublje u uvali nalazila uređena obala, s obzirom na brojne ostatke zgrada paralelno s južnom obalom. Istina, ostaci pravilnog mola i lučkih objekata nisu vidljivi dublje u unutrašnjosti uvale, ali tu je dno pješčano i zatrpano naplavinama s kopna, pa nije isključeno da se i tu ipak kriju. Može se reći da je sjeverni mol najvjerojatnije služio utovaru kamena, koji se već u rimsko doba lomio iz velikog kamenoloma brda Rovinal, na sjevernoj obali uvale, dok je južni služio vili, odnosno samom naselju koje se nalazilo na južnoj obali uvale.

## ONATPISIMA

S obzirom na relativno velik prostor naselja, neobično su rijetki rimski natpisi. Naime, i Puschi i Matijašić upozoravaju da je osim same obale i obrežje Veštra prepuno rimskih ruševina (BENUSSI 1927/8: 254; MATIJAŠIĆ 1988a: 57). Zna se daje tu pronađen kameni nadgrobni natpis Minicije Minicije, sa dva kvadratna utora, dakle naknadno korišten, i to vjerojatno kao osnova tijeska (CIL X, X, I, 242, br.647). Kasnije je prenesen u Rovinj i danas se čuva u predvorju Zavičajnog muzeja. U spomenutom CIL-u nalazi se 8 natpisa koji bi potjecali s u njemu poblize navedenih mjesta u Rovinjštini. Međutim, postavlja se osnovano pitanje o njihovom pravom porijeklu, ako se zna cijela priča o njima. Samo kao primjer navodim prepisku Tomasa Luciana s Theodorom Mommsenom i Pietrom Kandlerom, koja sadrži nekoliko podataka glede kamenih spomenika pronađenih u Rovinju i oko Rovinja, ali iz te prepiske teško je sa sigurnošću natpisima pridružiti nalazište (DEBELJUH 1975/6: 170, 173, 215, 218..). Tako postoji mogućnost da i neki drugi "rovinjski" natpisi zapravo potječu iz Veštra. Carlo de Franceschi piše Pietru Kandleru 1845. god. kako je obrađeni kamen već duže vrijeme dovožen u Rovinj iz Veštra i Kolona za potrebe izgradnje, te da zbog toga u spomenutim rimskim naseljima nije ostalo mnogo vidljivih

ruševina (DE FRANCESCHI 1928: 275). Jednostavno nam je zaključiti kako je lako moguće da su i natpisi bili tako preneseni i ugrađeni u zgrade Rovinja, koji se brzo širio. Puschi u svojim bilješkama navodi kako čak tri natpisa potječu iz Veštra (BENUSSI 1927/8: 254). Da li je on u svoj broj zbrajao i dva poznata natpisa Fortuni i Histriji, koji se danas u znanstvenoj javnosti vode kao nalazi iz samog Rovinja? Oni su prilično bitni jer su se nalazili na svetištima (fanum) posvećenim Histriji i Fortuni. S obzirom da su identični, po svemu osim po imenu božanstva, smatra se da su se ta dva mala svetišta nalazila blizu jedan drugome. Biskup Tommasini našao ih je u samom Rovinju, oko 1648. godine, bačene najednom trgu uz zid. Tko ih je tamo donio i otkuda - vjerojatno se neće saznati. Forlatti Tamaro ih u CIL-u ipak pripisuje Rovinju, a i današnji istraživači se toga drže. Piero Sticcoti na osnovi jedne Kandlerove zabilješke koju je pronašao u Porečkom arhivu, u kojoj piše da su oni iz Pule, prihvaća tu ideju i nadalje ju razlaže (STICOTTI 1908: 222, 223). Kandler se pak, nakon svoje analize kamena, doduše nikad dovršene, vraća tezi "da natpisi moraju biti iz Veštra", gdje su stajali na dvama malim hramovima. Sticcotiju ta promjena Kandlerova stava nije bila poznata jer je riječ o pismu koje je Kandler poslao Gradskom uredu u Rovinju 20. lipnja 1869. godine, i objavljenom tek 103 godine kasnije (CERVANI 1972: 54). I Degrassi se osvrće na taj problem, i kaže kako usprkos mišljenjima da su natpisi potekli iz Pule, ne vidi nikakvoga razloga zbog kojeg se spomenuta svetišta ne bi nalazila negdje u okolici Rovinja (DEGRASSI 1970: 618, 619).

Dakle, ti problemi će nakon toliko vremena i zamršenih priča biti teško rješivi. Tako ostajemo, zasad, samo najednom nedvojbenom natpisu iz Vistruma.

#### O RADIONICI STAKLA I OPSIDIJANU

Oko Veštra plete se i jedna stara, smušena priča o opsidijanu i radionici stakla. Naime, 1868. godine Tomaso Luciani pronalazi i šalje Pietru Kandleru u Trst staklenu vazu iz Rovinja. Kandler mu pismeno zahvaljuje i kaže da je prema njegovom mišljenju izrađena u radionici na otoku Sv. Andrija (Crveni otok kod Rovinja), dok bi materijal od kojeg je izrađena bio iz Veštra. Zatim se, ipak, raspituje kod niza poznanika, traži uzorke opsidijana i rimskog stakla pronađenog u Rovinjstini, što čini se i dobiva, te se savjetuje sa drugim stručnjacima. Poslije javlja Lucianiju daje po svemu sudeći uzorak "stakla" uistinu opsidijan; međutim, vaza je ipak načinjena od običnog bojanog stakla (DEBELJUH 1975/6: 216, 217, 221, 222, 223). Moser pak navodi da su grumeni opsidijana zapravo pronalazeni na Sv. Andriji, i to prema svjedočanstvima graditelja tamošnje Ville Hutterott, a ne u Veštru (MOSER 1899: 56). To mogu i osobno potvrditi, jer sam svojedobno na otoku pronašao grumen opsidijana (BEKIĆ 1996/8: 47). Međutim, prema Puschievim zapisima, i u Veštru su pronalazeni grumeni opsidijana (BENUSSI 1927/8: 254). Benussi isto tako citira i Kandlera, odnosno njegove rukopise, u kojima ovaj uporno tvrdi da se na Sv. Andriji nalazila radionica stakla, te da je otok prekriven ostacima staklene paste u šljunčanom obliku (BENUSSI 1977: 30, 31, 298). Prema tim rukopisima, Kandler ide dalje te kaže da se opsidijan iskopavao ("cave") u Veštru! Benussi ga podržava što se tiče radionice stakla i tvrdi da se i "danas" (1888. god.) na Sv. Andriji nalaze mnogi komadi crno bojane staklene paste (!), ali što se tiče opsidijana iz Veštra ipak šuti, jer ga vjerojatno tamo nije mogao pronaći. I u ovom slučaju, ipak, ostaje upitno dali je u Veštru ikada bilo opsidijana, odnosno je li riječ o zabuni u vezi nalaza s Sv. Andrije ili običnom bojanom staklu iz Veštra. Ako ga je i bilo, može bitni opsidijan bio bi prije iz prapovijesnog razdoblja, nego materijal neke radionice stakla, za koje nema, osim nagađanja, potvrde ni u Veštru niti na Sv. Andriji. S obzirom da nemamo nikakvih materijalnih potvrda, cijela priča o radionici stakla zasad je samo romantična konstrukcija na osnovi pronalaska raznobojnih fragmenata rimskog stakla na oba mjesta i ponekoga grumena opsidijana na Sv. Andriji. Dodajem daje navodno u Veštru Luciani pronašao i kremene nožice ili strelice ("selce"), kako to prevodi Debeljuh (DEBELJUH 1975/6: 217), pa nam je to neki putokaz kamo bi bilo priličnije smjestiti takav nalaz ako gaje Veštru i bilo.

### POSljednja razdoblja veštra

Ako je u ranocarskom razdoblju tu bila luksuznija vila rustica, a u kasnoantičko doba relativno malo seosko naselje, na što nas upućuje dosad izloženo, onda se u ranom srednjem vijeku tu razvio mali, ali ipak, gradić. Kao prvi dokaz trebalo bi navesti i prvi pisani spomen tog mjesta. Ravenski kroničar spominje *Vistrum* u IX. stoljeću, u svezi s događanjima iz VI. stoljeća. To je grad iz kojeg potječe Maksimijan, ravenki nadbiskup, koji je oko 546. sagradio crkvu Sv. Marije Formose u Puli (te je godine posvećena. SCHIAVUZZI. 1908: 97). Maksimijan je stolovao u Ravenni od 546. do 556. godine, i još je poznato da mu je car Justinijan poklonio vistarsku šumu u znak zahvalnosti za njegovu odanost (JURKIĆ 1982: 91). Od konkretnih nalaza kao dokaz takvog razvoja treba dodati daje keramika najkasnijeg rimskog i ranobizantskog doba izrazito brojnija negoli starija. Neobično je što se na to razdoblje *Vistruma* istraživači dosad nisu posebno osvrtni. To svakako treba u budućnosti ispraviti.

Kadaje točno *Vistrum* izgubio svoje stanovnike, zasad nije jasno, ali mogli bismo pretpostaviti da se to dogodilo oko VII. stoljeća. Kasnijih materijalnih nalaza u Veštru, čini se, nema, ako ne ubrojimo nalaze iz razvijenog srednjeg vijeka, od otprilike XIV. do XVIII. stoljeća. Logično je pretpostaviti da su se romanski stanovnici *Vistruma* uglavnom preselili na otok Rovinj, gdje su pronašli zaklon od starohrvatskog stanovništva koje se neumitno približavalo obali. I za to postoje vrlo zanimljivi novopronađeni dokazi u blizini Veštra.

### NOVAC

I prije je bilo poznato da su u Veštru bili nalaženi rimski i bizantski novci. Međutim, oni se vjerojatno nalaze po privatnim zbirkama ili u muzejima, gdje nisu zavedeni po mjestu nalazišta. Kao primjer navodim zbirku novca Zavičajnog muzeja u Rovinju koja je svojevremeno i kataloški objavljena (MATIJAŠIĆ - MATOŠEVIĆ 1986). U tom katalogu opisana su 42 komada novca kojima se ne zna nalazište, pa se tek pretpostavlja da su iz Istre. Ipak je dopušteno naslutiti daje barem manji dio iz Veštra, jer je to ipak najznačajnije rovinjsko nalazište iz rimskog doba.

U ovom radu izlažem 16 komada novca koji su pronađeni u Veštru, a moguće ih je oprijedijeliti u kovanja različitih vladara od III. do VI. stoljeća. Ovaj katalog novca nam samo potvrđuje dosadašnje arheološke zaključke o Veštru. Najčešće je zastupljen novac iz druge polovine IV. stoljeća; međutim, riječ je najmanjim nominalama, pa nije čudno da ih je vlasnik lako gubio ili čak odbacivao. Na tabli priloženoj iza kataloga moguće je uočiti međusobni odnos između doba kovanja, vrijednosti i kovnica. Većina novca pristizala je iz najbližih kovnica, Sisicije i Akvileje te kasnije Ravenne. Nažalost, uzorak od 16 komada novca ipak je nedostatan za neke točnije statističke analize.

### KATALOG NOVCA

Katalog novca pronađenog u Veštru po vremenskom slijedu:

1. Maximinus (235-238). Sestertius. Roma. 236 - 238.

Av.: MAXIMINVS PIVS AVG GERM. Poprsje nadesno, ovjenčano, u plastu.

Rv.: F[IDE]S MILIT[U]M

SIC

Fides stoji nalijevo, u svakoj ruci drži stijeg.

vel. 31,5 x 30 mm. Novac je kovan za Maksiminija Tračkog (235-238) u Rimu, otprilike od siječnja 236. do ožujka ili travnja 238. godine, kao sestercij.

(RICIV(II), 146,78).

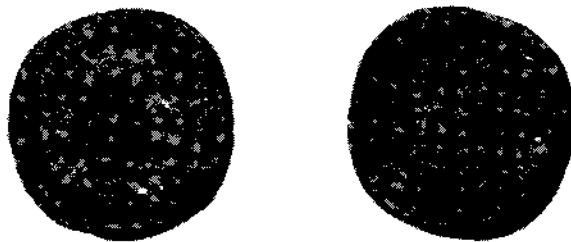

Br. 1

2. Gallienus (253-268). Antoninianus. Siscia? 260 - 268.

Av.: [GALLIE]NVS [AVG]. Glava nadesno, sa zrakastom krunom.

Rv.: [V]BERT[AS AVG]. Uberitas stoji nalijevo. U ljevici drži grozd, a desnicom drži rog obilja.

vel. 18.5 x 16 mm; Novac je za Galijena (253-268) kovan vjerojatno u Sisku ili možda u Rimu. Nije poblizje vremenski određen, ali je poznato da potječe iz razdoblja njegove samostalne vladavine, od 260. do 268. godine.

(RIC V(I) 183, 585 ili 156, 287)

3. Crispus (317-326). Aes III. Treveri? 323-324.

Av.: [ ]IS[ ]. Poprsje nadesno, ovjenčano.

Rv.: CAE[SARVM-NOS]STRORV[M]

1

•P[ ]

U zatvorenom vijencu VOT • X u dva reda.

vel. 17.5 x 13.5 mm; Aes III. Mjestimično se vide tragovi posrebnjenja.

Ovaj tip novca kovanje uz ostale i za Krispa u više kovnica širom carstva oko 323. godine. Međutim, s obzirom na sačuvan dio oznake kovnice, možemo suziti izbor na njih nekoliko. To bi bio London od 323. do 324., Lyon 323., te, stoje i najvjerojatnije, Trier, od 323. do 324. godine. Trier je jedina kovnica po RICu koja upotrebljava točku ispred slova P u oznaci kovnice u tom razdoblju, premda takvu mogućnost za tip CAESARVM NOSTRORVM izričito ne navodi.

(BRUCK 1961, t.101; RIC VII, str: 115, 135,202, 260)

4. Constans (337-350), Constantius II (337-361). Aes IV. 347 - 348.

Av.: [ ? ]. Poprsje nadesno.

Rv.: [VICTORIAE D]DA[VG CQ NN]. Dvije Viktorije stoje jedna nasuprot drugoj. Između njih visoka palma. Obje drže u rukama vijenac i palmu.

vel. 16x13 mm; Aes IV.

Ovaj tip novca kovan je u dva razdoblja koja se razlikuju i prema širem poprsju. Naš novac pripada prvom razdoblju, od 25. veljače 364. do 17. studenog 375. godine kada je kovan u više kovnica, za Valentinijana I (364-375), Valenta (364-378), Gracijana (367-383) i Valentinijana II (375-392). U drugom razdoblju kovan je za Teodozija I (379-395), Valentinijana II (375-392) i Arkadija (395-408) od 25. kolovoza 383. do 28. kolovoza 388. godine.

(RIC IX, str: 14,20, 44,46, 64, 66, 95- 97, 119, 122; BRUCK, 1961, t.35- 36)



Br. 12

12. Magnus Maximus (383-388). Aes IV. Aquileia. 387 - 388.

Av.: DN MA[G MA-XIMVS PF AVG]. Poprsje nadesno. S bisernim dijademom, u oklopu i plastu.

Rv.: SPES RO-[MA-NORVM]

1

SMAQ

Gradska vrata s dvije kule. Između kula zvjezdica. Krovovi kula širi. Blokovi zida u 6 redova, vel. 13 x 11,5 mm; Aes IV.

Novac je kovan za uzurpatora Magna Maksima (383-388) u Akvileji od ljeta 387. do 24. kolovoza 388. godine.

(BRUCK 1961, t.70; RIC IX, 105, 55a; ZUCCON 1993, navodi takav primjerak nađen na Vižuli kod Medulina)

13. Theodosius I (379-395), Valentinianus II (375-392), Arcadius (395-408) i Honorius (395-423). Aes IV. 388- 395.

Av.: [ ? ]. Poprsje nadesno. S bisernim dijademom u oklopu i plastu.

Rv.: [SALVS REI-PVBLICAE]

PX(kristogram) 1

Carica u pokretu nalijevo, pogled unazad. Ljivicom vuče zarobljenika. Desnicom pridržava trofej na ramenu. U lijevom polju kristogram.

vel. 13 x 12 mm; Aes IV

Ovaj tip kovanje za Teodozija I (379-395), Valentinijana II (375-392), Arkadija (395-408) i Honorija (395-423) u razdoblju od 28. kolovoza 388. do proljeća 392. odnosno 393. godine a u nekim kovnicama još i do 17. siječnja 395. godine.

(RIC IX, str: 106, 133, 188, 234, 246, 247, 262, 263, 303, 304; BRUCK, 1961, t.61)

14. Honorius (395-423). Aes III. Siscia. 418.

Av.: [D N HONORI-VS P F A]VG. Poprsje nadesno. U plastu i oklopu, dvije trakice s diadema?

Rv.: [GLORIARO-MANJORVM]

1

SM

Car stoji, pogled nalijevo. Desna noga lagano uzdignuta u korak nadesno. Desnicu drži na glavi klečećeg zarobljenika s lijeve strane. Ljevicu ispruža nad podanikom sa desne strane, u znak milosti.

vel. 16x14 mm; Aes III.

Ovaj tip vrlo je sličan starijem tipu GLORIA ROMANORVM, koji prikazuju cara koji u ljevici drži labarum; međutim, u ovom slučaju u desnom polju nalazi se drugi zarobljenik. Ovakav novac je kovan isključivo za Honorija (395-423) u Akvileji, Rimu ili Sisku, vjerojatno 418. godine. Bruck ne poznaje sisačku kovnicu; međutim, Kent (KENT 1994, 136) tumači daje treća kovnica, koja nosi samo oznaku SM, morala biti u Sisku. On odbacuje ostala razmišljanja po kojima se SM kovnica nalazila u Srijemskoj Mitrovici ili Ravenni, zbog svog čestog pojavljivanja u Hrvatskoj i susjednim zemljama, i opredjeljuje se za Sisak. Nikola Šipuš ovom je problemu posvetio cijeli znanstveni rad, u kojem iznosi dokaze kako se kovnica "SM" uistinu nalazila u Sisku (ŠIPUŠ 1985). Zanimljiv je razlog ovakvome motivu na novcu, a sve u duhu izreke "*parcere subiectis et debellare superbos*" (Aeneid, 6.853.) To je spokoj nakon razrješavanja pitanja Gota i ostalih barbara u Hispaniji i Galiji 418. godine, u kojem je car Honorije uspio diplomatskim putem povratiti kontrolu nad tamošnjim područjima. Naime, on je gotskog vođu Valiju proglasio svojim saveznikom i pridobio ga za sukob s ostalim narodima na tom području. Valia je uspio za tri godine pobijediti suparnike, te smirene provincije vratio caru, čime je zaslužio čak i trijumf u Rimu. Honorije si je pak dopustio ovakve propagadne motive kako bi zasluge za ratom postignut mir bile pripisane i njemu, a da nije vadio mač iz korica.

(BRUCK 1961, t.38; RICX, 338,1359; ŠIPUŠ 1985,77- 86; ZUCCON 1993, navodi više takvih komada nađenih na Vižuli kod Medulina; ti primjerci su međutim kovani uglavnom u Rimu ili Akvileji)

15. Theodosius II ? (408-450). Tremissis.

Av.: [ ? ]. Poprsje nadesno.

Rv.: bez legende. Križ u vijencu,

vel. 11 x 10.5 mm.

Ovakav novac prvi put se javlja za Arkadija. Na reversu, uz križ, u vijencu ima i legendu. Kasnije, tijekom cijelog V. st. kovanje bez legende na reversu. Poznat je pod nazivom Tremisses, i zasad nije jasno zašto se pojavio. Prema mišljenju J. Kenta, njegova pojava mogla bi značiti monetarnu reformu, i kao takav bio bi oslobođen veće količine dodanog olova (KENT 1994,21). Prema Griersonu i Mavsovoj, korišten je kao zamjena za novac tipa Vota, u slučajevima kada takav tip nije priličio (GRIERSON - MAYS 1992: 85). Premda je ovaj tip češći u 2. polovini V. st, prema obliku križa i vijenca, ovaj bi primjerak mogao pripadati kovovima Teodozija II (408-450).

(GRIERSON - MAYS 1992, 85, pl. XIII, 333-345; KENT 1994, 21; MIRNIK - ŠEMROV 1987/8, si. 404,366,358,215)

16. Mauricius Tiberius. 20 nummia. Ravenna. 582 - 583.

Av.: D N TIBŠR MAVRIC PPAV. Poprsje od naprijed. S krunom, u desnici kugla s križem.

Rv.: S/X + S/X

1

RAVEN

vel. 19x17mm; tež: 3,81 g.





Br. 16

Novac je kovan u Raveni za Mauricija Tiberija od 582. do 583 godine, kao 20 numija.

Čuva se u Numizmatičkoj zbirci Arheološkog muzeja u Zagrebu.

Objavljeno: (MIRNIK - ŠEMROV 1997/8, 190)

BMC 286; Tol 260; DOC 291; BNp. 212

Veštar, antički *Vistrum*, važno je nalazište, posebice za povijest Rovinjštine. Zsigurno je po svom opsegu najveće naselje tog područja i to sve od III. do VII.st, kada mu primat uzima sam Rovinj. Njegov položaj, sa sigurnom prirodnom lukom, jednostavnim prilazom iz unutrašnjosti i širokim ravnim prostorom pogodnim za izgradnju, pridonio je tome da se na velikom gospodarskom imanju u kasnoantičko doba razvije naselje. Čini se daje u svojem postojanju djelovao kao svojevrsno crpilište prirodnih resursa za veće rimske gradove, kao što *su naprimjer Aquileia i Ravenna*. Osim vlastitih poljoprivrednih proizvoda, u veštarskoj luci vjerojatno se tovarila i roba dopremljena iz seoskih vila u unutrašnjosti Rovinjštine. Uz to se zacijelo već onda vadio kamen iz i danas vidljivog kamenoloma na sjevernoj obali, kao što je i drvo iz okolice bilo važan dodatak trgovini.

Možemo pretpostaviti daje velik dio naselja do danas uništen djelovanjem mora. More je u posljednje dvije tisuće godina poplavilo veliki prostor nekadašnjeg naselja i pritom razgradilo objekte i uništilo ostale tragove. Možda se druga polovica naselja nalazi skrivena u grudinama i makiji na južnoj obali uvale. Tu su i ostaci stare crkvice, koji su već na samoj obali mora. Nažalost, veliko je pitanje da li će se, prije nego ga more i razvoj turizma u blizini u potpunosti unište, stići istraživati iskopavanjem, ili će o rimskom i bizantskom *Vistrumu* u budućnosti svjedočiti samo ovakvi slučajno pronađeni nalazi.

#### LITERATURA

- BANDINELLI, R. B. 1971 - *Rome of the Late Empire*. London, 1971.
- BEKIĆ, L. 1989 - Sustav gradina na rovinjskom području. *HistArch*, 27/1996. 1989: 19- 93.
- BENUSSI, B. 1977 - *Storia documentata di Rovigno*. Trieste, 1977 (1888).
- BENUSSI, B. 1928 - Dalle annotazioni di Alberto Puschi. *ATr*, ser. III, 14/1927-8: 241- 275.
- BRUCK, G. 1961 - *Die Spätromische Kupferprägung*. Graz, 1961.
- BRUUN, P.M. 1966 - *The Roman Imperial Coinage*, vol.VII. London, 1966.
- CERVANI, G. 1972 - Undici lettere del conservatore imperiale Pietro Kandler alla Municipalità di Rovigno (1868-1869). *AttiRov*, 3/1972: 35- 54.
- DEBELJUH, D. 1976 - Rukopisi i ostala povijesna građa u naučnoj biblioteci u Puli, IV. *VHARP*, 20/1975-6. 167-230.
- DEGRASSI, A. 1957 - I porti romani dell'Istria. *Attilstr*, 5, 57/1957: 24-81.
- DEGRASSI, A. 1970 - Culti dell'Istria preromana e romana. *Adriatica*, 1970: 615- 632.
- DE FRANCESCHI, C. 1928 - Lettere di Carlo de Franceschi a Pietro Kandler ecc. *Attilstr*, 49,40/1928: 259- 346.

- GRIERSON, P. - M. MAYS, 1992 - *Catalogue of late Roman coins in the Dumbarton Oaks collection and in the Whittemore collection*. Washington DC, 1992.
- JURKIĆ GIRARDI, V. 1981 - Kontinuitet ilirskih kultura u rimsko doba na području Istre. JZ, 11/1979-81: 147-171.
- JURKIĆ GIRARDI, V. 1982 - Građevinski kontinuitet rimskih gospodarskih vila u zapadnoj Istri od antike do bizantskog doba. GR, 10/1982: 77- 106.
- JURKIĆ GIRARDI, V. 1987 - Prilog za sintezu povijesti Istre u Rimsko doba. *Arheološka istraživanja u Istri i Hrvatskom primorju*. IzdHAD, 11, 1986 (1987), 1: 65- 80.
- FORLATI TAMARO, B. 1947 - *Corpus Inscriptiones Italiae*, vol. X, reg. X, fasc. I. Roma, 1947. 239-242
- KENT, J.P.C. 1981 - *The Roman Imperial Coinage*, VIII. London, 1981.
- KENT, J.P.C. 1994 - *The Roman Imperial Coinage*, X. London, 1994.
- MATIJAŠIĆ, R.- D. MATOŠEVIĆ. *Rimski i bizantski novci u numizmatičkoj zbirci u Rovinju*. Rovinj, 1986.
- MATIJAŠIĆ, R. 1988 - Vecchi e nuovi rinvenimenti di tegole con bollo di fabbrica in Istria (I - Istria meridionale). GR, 15/1988: 161-192.
- MATIJAŠIĆ, R. 1988a - *Ageri antičkih kolonija Pola i Parentium*. Zagreb, 57.
- MIRNIK, I. - A. ŠEMROV. Byzantine coins in the Zagreb archaeological museum numismatic collection. VAMZ. 3.ser., 30-31/1997/8: 129-259.
- MOSER, K. 1899 - *Der Karst und seine Höhlen*. Triest, 1899.
- PERCE, J.W.E. 1968 - *The Roman Imperial Coinage*, IX. London, 1968.
- RAWLINGS, G.B. 1966 - *Ancient, medieval, modern coins and how to know them*. Chicago, 1966.
- SCARRE, C. 1996 - *Die Römischen Kaiser*. Düsseldorf, 1996.
- SCHIAVUZZI, B. 1908 - Attraverso l'agro colonico di Pola. *Attilstr*, 24/1908: 92
- SOUTHERLAND, C.H.V. 1967 - *The Roman Imperial Coinage*, VI. London 1967.
- STARAC, A. 1995 - *Antička grobnica u Veštru*. Rovinj, 1995.
- STICCOTI, P. 1908 - Epigrafi romane d'Istria. *Attilstr*, 24/1908: 219- 346.
- ŠIPUŠ, N. 1985 - Brončani novci rimskog cara Honorija s kovničkom oznakom "SM". VAMZ, 3. s., 18/1985:77-86.
- VRŠALOVIĆ, D. 1974 *Istraživanja i zaštita podzemnih arheoloških spomenika u SR Hrvatskoj*. Zagreb, 1974.
- WEBB, R.H. 1968 - *The Roman Imperial Coinage*, VI, 1. London, 1968.
- ZUCCON, B.1993 - Brončani novac iz vremena Teodozijeve dinastije pronađen u Istri. *NumVij*, 35/1993,46:31-52.

## SUMMARY

## ROMAN AND BYZANTINE COINS FROM VEŠTAR

The Bay of Veštar is the site of Roman settlement called *Vistrum*. It is located south of the present town of Rovinj on the Adriatic sea in Croatia. Almost no archeological excavations have been undertaken in *Vistrum* so far, but it is presumed that a larger *villa rustica* was built there in about 2. century A.D. In the later Roman age it seems *Vistrum* developed in a small Roman civil settlement. In early Byzantine times the site was still occupied, probably on same or a larger scale than previously. It can also be presumed that *Vistrum* was abandoned after the 6. century A.D. The Roman population probably left for the island *oiRubinium* (?) which is the present day city of Rovinj, to seek refuge from the early Croatian

or Slavic population. Some recent archaeological discoveries have been made in the immediate vicinity of the bay of Veštar which could clarify this question. Although it is known that stones from *Vistrum* buildings were taken to Rovinj to be reused, a sunk Roman pier is still visible, and many Roman walls on the south part of the bay. The only archeological work that has been done in *Vistrum* is a recent excavation of one group grave. The grave was used for a lengthy period, from 2. to 4. century A.D., with at least 5 burials. This article also discusses some problems concerning archeological data concerning *Vistrum*. With lack of any new investigation, we are forced to use 19th century historians' notes which can be confusing. It is known that *Vistrum* has yielded many numismatic finds, but unfortunately archeologists do not know their whereabouts. Coins in various local museums usually have no findspot noted, because they were presented by citizens who did not know where the coins came from. We present a smaller group of coins found recently by the author in bay itself. It seems to confirm what we know of the site. They date from 3. to 6. century A.D., but most of them can be dated in the second half of 4th century. The majority of the coins are in poor condition due to corrosion with salt water.



Tabla međusobnog odnosa doba kovanja, nominala i kovnica.

Table showing the relation of the minting periods, denominations and mints.

Rukopis primljen 2.V.2001.

Rukopis prihvaćen 4.VI.2001.

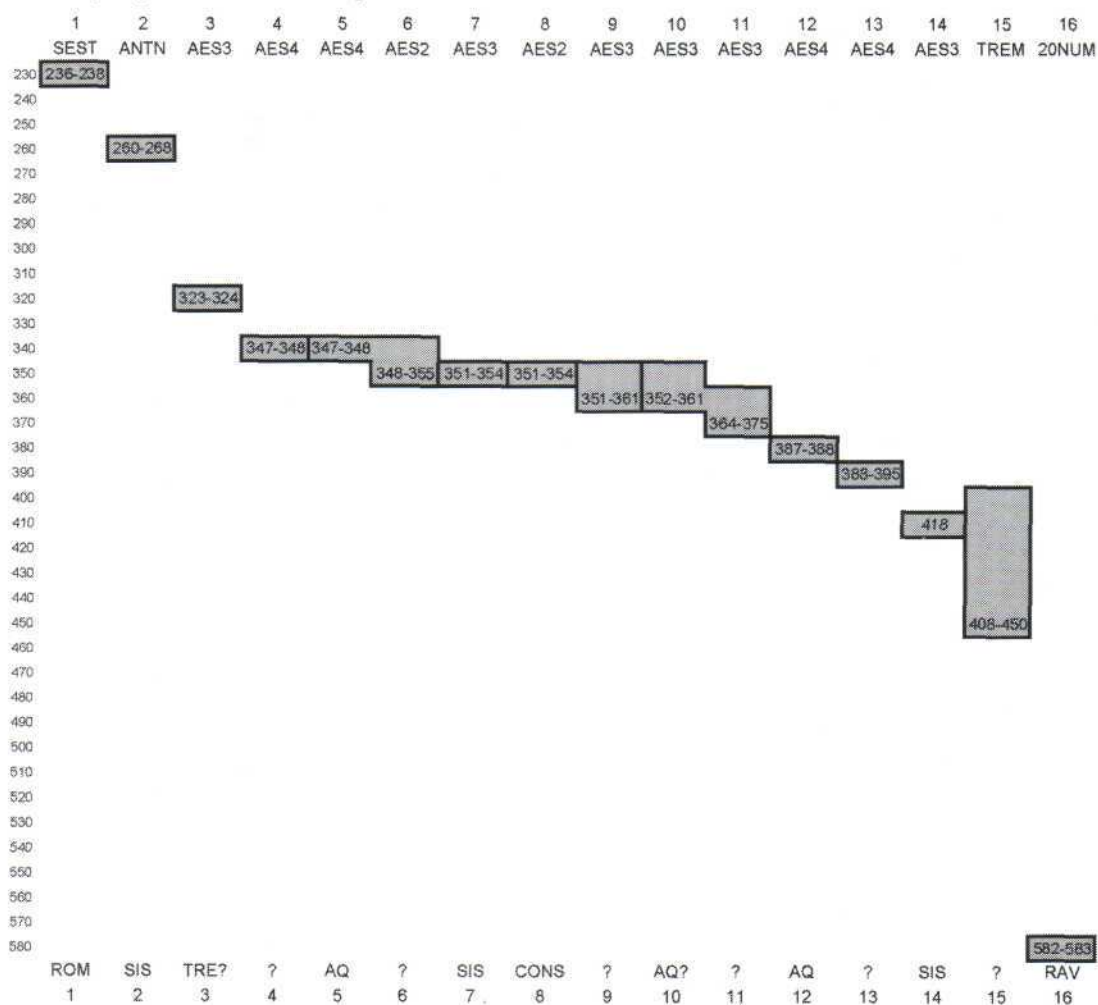
IGORURANIC

*Arheološki muzej u Zagrebu*  
*Trg Nikole Šubića Zrinskog 19*  
*HR-10000 ZAGREB*

## DUBROVAČKA ZBIRKA EGIPATSKIH STARINA

UDK 739(32)  
Izvorni znanstveni rad

*Rad obrađuje do sada neobjavljenu zbirku egipatskih starina iz Dubrovnika, na način stručne ekspertize s kratkim komentarima umjetničkih stilova i s datiranjem onih predmeta kod kojih je to moguće, te daje kratak osvrt na genezu zbirke. Ekspertiza uključuje očitovanje o autentičnosti, te opis zatečenog stanja nekih od starina.*

Saznavši za postojanje egipatske zbirke u Dubrovniku, zainteresirao sam se za mogućnost uvida u taj fundus. Na zbirku me prije nekoliko godina upozorio i dr. Petar Selem, profesor na Katedri za povijest staroga vijeka Filozofskog fakulteta u Zagrebu, koji ju je imao priliku vidjeti za jednog svog boravka u Dubrovniku. Napokon, zahvaljujući dobroj volji gospođe Romane Menalo, voditeljice Arheološkog odjela Dubrovačkog muzeja, te dozvoli Konzervatorskog odjela Uprave za zaštitu kulturne baštine u Dubrovniku, zbirka staroegipatskih predmeta u vlasništvu te institucije prispjela je na stručnu obradu u Arheološki muzej u Zagrebu. Posudba materijala odobrena je veljači 2001. godine. Kako su egipatske starine (a osobito zbirke) razmjerno rijetke u Hrvatskoj, smatram daje na svaku potrebno obratiti pozornost.

Podatke o nastanku zbirke obradio je u svojoj magistarskoj radnji Mladen Tomorad iz Zagreba.<sup>1</sup> On izvješćuje daje zbirka nastala nizom donacija, uglavnom u 19. stoljeću. Većina donatora je nepoznata, a među poznatima su Tonko Kuraica, Ivo Nordeli i braća Frane i Nikola Amerling. Pretpostavlja se da je barem jedan od braće živio u Egiptu, a inventarna knjiga nekadašnjeg Domorodnog muzeja u Dubrovniku priopćuje da su braća Amerling 1872. godine darovali tom muzeju određen broj (točan broj nije naveden) predmeta. Mladen Tomorad pretpostavlja da se njihova donacija bila veća. Međutim, prema podacima kojima raspolaže gospođa Menalo, u inventarnim knjigama muzeja samo su dva predmeta upisana kao donacija braće Amerling. Iz svega možemo samo konstatirati da točna geneza zbirke ostaje i dalje nepoznata.

Uz aktualnu zbirku koja ukupno broji 196 predmeta, u Dubrovniku se nalazi i jedna mumija, no nju zbog složenosti potrebnih istraživanja kako bi se utvrdila starost i autentičnost, te zbog problema transporta i deponiranja, nismo uzeli u obzir. Koliko se do sada zna, mumija je sastavljena od više ljudskih tijela. Ona, dakle, nije jedinstven artefakt, a zbog raznih pitanja koji se postavljaju pri takvoj eksper-

1. M. TOMORAD. *Egipatske starine u hrvatskim povijesnim znanostima*. Zagreb, 2001. (magistarski rad)

tizi bilo bi joj potrebno pristupiti interdisciplinarno. Koliko mi je poznato, već je obavljeno njezino rendgensko snimanje.

Sto se tiče ostatka fundusa, u njemu prevladavaju amuleti, kipići božanstava, skarabeji, te nakit i dijelovi nakita. Riječ je dakle o manjim predmetima što su jednim dijelom po svojoj namjeni bili zavjetni darovi, a jednim ukrasni predmeti povezani s vjerovanjima u Starom Egiptu. Jedan dio predmeta ocijenio sam kao neautentičan. To se odnosi na manje od 10% zbirke. Međutim, pri tome sam kao stručnjak za faraonski Egipat mislio da predmeti nipošto ne pripadaju umjetničkom opusu toga razdoblja (3100. g. pr. Kr. - 30. po Kr.), što, međutim, ne znači da oni nisu starine. Naime, kad je riječ o Egiptu, zamjećuje se čitav niz civilizacijskih utjecaja koji se nižu, od Kasnog razdoblja (1070 - 332. g. pr. Kr.), potom Ptolemejskog doba (332. pr. Kr. - 30. g. po Kr.), rimskog protektorata (30 - 395. g. po Kr.) i bizantske vlasti (395 - 640. g.), pa sve do dolaska arapskog pučanstva u 6. stoljeću. Tome treba pridodati da se najprije u vrijeme kad je Aleksandrija postala kulturnim središtem Mediterana, te potom i u vrijeme vlasti Rima nakon Kleopatre VII. u Egiptu koncentrirao spektar kulturnih i religijskih utjecaja koji su se često služili simbolikom i religioznim idejama dinastičkog Egipta. Primjerice, rani kršćani zadržali su simbol života *ankh*, a solarnog boga Horusa izjednačivali su s Kristom. Neke od gnostičkih sljedbi, pak, prisvajale su zmiju - važan solarni simbol iz dinastičkog Egipta i povezivali je s Kristom. U Egiptu su djelovali gnostici, hermetici, neoplatonici, ali i doseljenici raznih narodnosti - Židovi, Libijci, Grci, Feničani itd., koji su također pridonosili multipliciranju kulturnih utjecaja. Takvo miješanje kulturnih utjecaja mogla bi predstavljati i poznata *zagrebačka mumija*, koja je, unatoč evidentno egipatskoj produkciji, bila umotana u etruščanski tekst napisan na njezinim povojima.

Nije i ne može, dakle, biti isključeno da su neki od predmeta proizvedeni u starini (u prvim stoljećima poslije Krista) kako bi se za potrebe izražavanja magijskih ili religioznih ideja imitirala manira faraonskog Egipta. Naime, religija faraonskog Egipta snažno je utjecala na kasnije vjerske pokrete na Mediteranu i Bliskom istoku, ostajući trajno dubokim arhetipskim utjecajem na zapadni svijet.<sup>2</sup> Zbog tako otežanog datiranja i determinacije predmeta koji izlaze iz konteksta jedne civilizacije egiptologija se ograničava na faraonski Egipat, pa se artefakti koji tom razdoblju ne pripadaju mogu relativno lako izdvojiti. S druge strane, jedan dio fundusa najvjerojatnije se može okarakterizirati kao imitacije ili "suveniri" iz produkcije 19. stoljeća. Naime, u vrijeme rastuće popularnosti za proučavanje Egipta, i kada su se događala prva važna otkrića koja su na Zapadu imala velikog odjeka, u kućnoj radinosti izrađivani su predmeti koji su nalikovali na staroegipatske kako bi se na njima zaradilo. Budući da su kupci najčešće bili nestručnjaci, a ni sama egiptologija kao znanost nije još bila stasala, nije neobično da su u mnoge zbirke dospjele imitacije. Stoga se i u najuglednijim zbirkama svijeta može naći mnoštvo takozvanih "suvenira".

Pri stručnoj obradi dubrovačke zbirke egipatskih starina primarna je bila determinacija, dok datiranje u kontaktu sa zbirkom u kojoj nema konkretnih podataka o nalazištima i kontekstu u kojem su predmeti otkriveni, ne može biti precizno već se svodi na pretpostavke ili velika razdoblja. Pri obradi amuleta ili zavjetnog predmeta katkad se mogu naći vlastita imena, što u nekim slučajevima može pomoći pri određivanju bliže datacije. S druge strane, neka imena ponavljaju se u cijeloj povijesti dinastičkog Egipta. Češće, na skarabojima se mogu naći imena vladara. Ali to ne znači da su ti predmeti nastali u vrijeme njihove vladavine. Primjerice, *premerfi* Tutmozisa III (vladao od 1490. do 1436. g. pr. Kr.) - Menkheperre može se naći gotovo u svakoj zbirci skarabeja (pa i u dubrovačkoj). Međutim, treba znati

2. vidi: L. KAKOSY. *Survivals of Ancient Egypt, Religion. Other domains of culture. Egyptian influence on Gnosticism and Hermetism. Studia Aegyptiaca* (Budapest), 12/1989: 263-289.

3. vladarsko ime. O faraonskim imenima vidi: E. SCHOTT. *Die Nameti der Faraonen*. Göttingen, 1989.

daje u Egiptu slijed njegove velike slave koja graniči s mitološkim i sjajne ratničke karijere,<sup>4</sup> ime Menkheperre bilo magijsko zaštitničko ime i tisuću godina nakon smrti Tutmozisa III. Ime se, naime, vrlo često javlja na skarabejima iz Ptolemejskog razdoblja (332. g. pr. Kr. - 30. g. po Kr.). Budući da su se faraonska imena u egipatskim vjerovanjima povezivala s duhovnom i magijskom snagom, ispisivanje je takvih imena ostvarivalo želju da se dio moći koja se pripisivala nekom faraonu uputi vlasniku skarabeja. Neki od faraona bili su u tom smislu izuzetno popularni (Ramzes II, Tutmozis III). Taj se egipatski običaj zacijelo svidio rimskim carevima, koji su nakon osvajanja Egipta počeli svoja imena ispisivati hijeroglifima i okruživati kartušama.

Stoga imena, osobito faraonska, ne pomažu previše pri dataciji predmeta, pa je glavni oslonac na kraju ipak način i kvaliteta izrade predmeta. Na takav se način može egipatske starine datirati u veća razdoblja. Rjeđe, moguće je prepoznati stil neke konkretne radionice ili dinastije, ali to se odnosi na veće predmete poput sarkofaga ili kamenih stela. Za takve starine od najvažniji su tekstovi koji znatno olakšavaju posao datiranja. Naime, egipatski jezik i pismo tijekom 3000 godina duge dinastičke povijesti bili su zahvaćeni mnogim promjenama, zahvaljujući kojima je moguće pobliže odrediti razdoblje izrade onog spomenika koji na sebi nosi zapis.

Inače, procjena datacije se ponajprije temelji na kvaliteti i načinu umjetničkog oblikovanja starina. Dodatnu teškoću zadaje činjenica da značajan dio fundusa zbirke čine predmeti koji su se proizvodili serijski. Primjerice, amuleti, elementi nakita i ušebti figurice, izrađivali su se pretežno od keramike uporabom kalupa. Dakako, i kod starina nastalih na takav način moguće je razlikovati stilove i tehnologiju pojedinih razdoblja, ali se to čini isključivo komparacijom s drugim pristupačnim materijalom slične tipologije. Upravo zbog toga navedenih razloga autentične predmete dubrovačke zbirke u 90% slučajeva moguće je ugrubo datirati na Kasno i Ptolemejsko razdoblje (1070. g. pr. Kr. - 30. g. po Kr.) dok je manji dio onih iz Rimskog doba (30. - 395. g.) i tek vrlo mali broj postotak onih što bi se eventualno mogli datirati u Novo kraljevstvo (1552 - 1070. g. pr. Kr.).

Što se tiče popisa predmeta što gaje dostavio spomenuti dubrovački muzej, popis je djelomice neprecizan. Pod istim se inventarnim brojem ponekad javlja više predmeta, a netočna determinacija ne omogućuje da shvatimo koji je koji. Determinirajući iznova sve predmete, nisam insistirao na samim brojevima, već je bila pozornost posvećena nazivima i značenju pojedinih starina. Inventarni brojevi redaju se od broja 446 do (neki su brojevi preskočeni) 643, te od 3800 do 3811.

#### POPIS PREDMETA:

1. inv. 446 - skarabej, kamen; 1 x 0,8 x 0,6 cm
2. inv. 447 - bista božanstva, kamen; 2,2 x 2,8 cm
- Riječ je očito o predmetu koji ne pripada produkciji faraonskog Egipta, već prije antike.
3. inv. 448 - grozd (fragment nakita?), Fajansa; 1,9 x 1,7 x 0,4 cm
4. inv. 449 - grozd (fragment nakita?), Fajansa; 2 x 1,2 x 0,6 cm
5. inv. 450 - amulet šake, Fajansa; 1,8 x 1 x 0,7 cm
6. inv. 451 - zrno ovalnog oblika, kamen; 1,1 x 1,1 x 0,7 cm
7. inv. 452. - grozd (fragment nakita?), Fajansa; 1,7 x 1,1 x 0,4 cm
8. inv. 453 - kamena sjekira (?), kamen; 3,2 x 1,4 x 0,7 cm

4. Tutmozis III (vladao 1490 - 1436. g. pr. Kr.) vodio je 17 uspješnih ratnih kampanja protiv pobunjenih kolonija na Bliskom istoku i protiv Nubije. Među najvećim je njegovim pobjedama ona u bitci za grad Megid u kojoj su se egipatske

postrojbe sukobile s koalicijom tristotinjak državnica uključujući i vojsku Mitanije. Vojne intervencije tog tipa bile su posljedica preblage politike Tutmozisove prethodnice Hatšepsut koja je pridonijela pobunama u interesnoj sferi carstva.

9. inv. 454 - predmet nepoznate namjene ? Kamen; 2,1 x 2 x 0,6 cm (*falsuml*)
10. inv. 455 - okrugli element ogrlice crne boje. Kamen; 2,3 x 2,3 x 0,7 cm
11. inv. 456 - amulet božice Toeris. Fajansa;<sup>5</sup> 2,8 x 0,4 x 0,8 cm
12. inv. 457 - amulet božice Sekhmet (bez nogu). Fajansa; 4,8 x 1,6 x 1 cm
13. inv. 458 - kipić lava u ležećem položaju. Fajansa, 1,5 x 2,5 x 1,5 cm
14. inv. 459 - predmet cilindričnog oblika (element ogrlice?). Smolasta masa; 2,1 x 1,1 cm
15. inv. 461 - sfinga. Terakota; 7 x 2,8 x 5,2 cm
16. inv. 462 - pečat konusnog oblika. Kamen; 0,8 cm x 0,8 cm x 2 cm
17. inv. 463 - pečat cilindričnog oblika. Kamen; 1,5 x 1,5 x 1,9 cm
18. inv. 473 - *ušabt*<sup>6</sup> svijetlo zelene boje, Saisko razdoblje, ime vlasnice Merit-Neit (**Mrj.t-Nj.t**). Fajansa; 18,4 x 5,3 x 3,9 cm.
19. inv. 475 - kipić Ozirisa (nedostaje donja polovica kipića) s vladarskim atributima. Kasno razdoblje. Bronca s tragovima pozlate 11, 1 x 4,4 x 3 cm.
20. inv. 476 - Izida-Hator s Harpokratom, Ptolemejsko ili Rimsko razdoblje. Kruna od *ureusa* bez gornjeg dijela (solarnog diska i rogova), nedostaje lijevo stopalo i Harpokratova stopala. Simbolika dojenja Harpokrata jedna je od omiljenih tema u razdoblju helenističkog utjecaja u Egiptu. U plastici se manje više zadržavaju proporcije i volumen koji karakterizira klasična razdoblja egipatske umjetnosti. Međutim, mijenja se pristup prikazivanju ljudskog tijela na kojem su više naglašene obline. U tom kontekstu ova Izida-Hator mogla bi se datirati i na saisko ili Kasno razdoblje. Međutim, atribucija (kruna od *ureusa*) i koncepcija kipića (tema dojenja) govore u prilog spomenutoj procjeni starosti. Nproporcionalnost glave u odnosu na tijelo označava da nije riječ o vrhunskoj produkciji. Bronca, 19,3 x 10,3 x 6 cm.
21. inv. 477 - kipić Ozirisa, Bronca s vladarskim atributima, Ptolemejsko razdoblje. Jako korodiran, s rupom na leđima. Noge od koljena na dolje naknadno su nadodate. Od drugog su metala i neproporcionalne. Na vrhu tzv. bijele krune *hedet* (*hdt*) mali je solarni disk. Šuplja unutrašnjost ukazuje na tehniku lijevanja bronce pomoću tzv. izgubljenog voska. 28,5 x 5,3 x 3,5 cm.
22. inv. 478 - kipić Ozirisa, Kasno razdoblje. Bronca (bez stopala) s vladarskim atributima, Kipić je vrlo fine izrade. Oziris je prikazan s bijelom krunom na kojoj je ureus,<sup>7</sup> te kraljevskim obilježjima - palicom *heka* (*hki*) i bičem *neheh*, (*nhh*) koji se povijaju i prolaze kroz obje njegove šake, protežući se do donjeg abomena. Lažna brada kao i svi detalji lica precizno su izliveni. A to se može reći i za ogrlicu i sve ostale detalje kipića. 23,5 x 7,2 x 4,2 cm.

5. Nazivlje za materijale u kojima se oblikovala plastika amuleta i ušebti figurica u egiptologiji varira. Možda je najprimjerenije definirati ih kao fajansu. Fajansa kao materijal i nastaje u Egiptu oko 2700. god. pr. Kr., a od Srednjeg kraljevstva se izrađuje vrlo često. Najčešće, predmeti od fajanse imaju i prozirnu glazuru. Za staroegipatske materijale i tehnologije vidi: *Ancient Egyptian Materials and Technology*. Cambridge University Press, 2000.

6. *Ušabti* ili *ušebti* figure ili kipičići (stari naziv *šauabti* ili *šabti*) dobile su naziv od egipatske riješi *ušeb* - (*wšb*) slušati, pokoravati se. Naziv je povezan s njihovom magijskom funkcijom. Naime, u njih je bio udahnut duh kako bi služili vlasniku grobnice koj i ih je mogao pozivati da umjesto njega obavljaju razne poslove na drugom svijetu. Riječ je o narodnoj re-

ligiji koja život nakon smrti promatra kao produžetak (štoviše, kao kopiju) svjetovnog života u kojem će se, primjerice, obavljati poljodjelski radovi. Kako bi se taj drugi život učinio što udobnijim, umrli su raspolagali *ušabtima* koj i bi u metafizičkoj stvarnosti umjesto njih kopali melioracijske kanale i obavljali najteže poslove. Ušebti su od Srednjeg kraljevstva bili i najčešći prinos mrtvima, te je njihovo neprestano darovanje ušlo u kanon svećeničke službe u nekropolama. Zahvaljujući tom običaju, u grobovima su pronađene goleme količine ušebtija koji sada krasi egipatske zbirke diljem svijeta.

7. *ureus* - Dio faronskog znakovlja. Predstavlja uzdignutu glavu kobre i prednji dio tijela (kadkad se prikazuje i čitava zmija). Kobra je u ovom kontekstu solarni simbol snage.

23. inv. 479 - kipić Ozirisa, Kasno ili Ptolemejsko razdoblje. Bronca (bez stopala) s vladarskim atributima, Kipić manje kvalitetne izrade od prethodnoga. Oziris je prikazan s krunom atef (*itf*). Prema crtama lica moguće je pretpostaviti da pripada istoj radionici kao Izida-Hator pod inv. 476. 23,5 x 6,7 x 5,2 cm.
24. inv. 480 - brončani privjesak u obliku boga Ptaha. Bronca, 4,7 x 1,3 x 1,5 cm.
25. inv. 481 - kipić Harpokrata u sjedećem položaju, Rimsko razdoblje. Bronca, 14,5 x 5,5 cm.
26. inv. 482 - kipić Ozirisa s vladarskim atributima, Ptolemejsko ili Rimsko razdoblje. Korozija na bradi. Bronca, 13,7 x 4,6 x 2,6 cm.
27. inv. 483 - kipić Izide-Hator s Harpokratom, Ptolemejsko razdoblje. Znatno korodiran. Bronca, 11,5 x 4,5 x 5 cm.
28. inv. 484 - kipić mačke u sjedećem položaju (bez prednjih stopala i vrha repa), 30. dinastija ili Ptolemejsko razdoblje. Kipić mačke koja se povezuje s božicom Bastet iz Bubastisa izrađen je metodom izgubljenog voska. Bronca, 11,2 x 4,3 x 6,8 cm.
29. inv. 485 - kipić Izide-Hator, Bronca, Rimsko razdoblje, 10,8 x 2,7 cm
30. inv. 486 - kipić Harpokrata. Bronca, 7 x 2,2 cm
31. inv. 487 - kipić Harpokrata, bog Harpokrat u sjedećem položaju - kao dijete. Rimsko razdoblje. Bronca, 3,4 x 10cm.
31. inv. 488 - kipić Ozirisa. Bronca, 11,8 x 3,7 cm.
33. inv. 489 - kipić Ozirisa (nakrivljen). Bronca, 9 x 2,7cm.
34. inv. 490 - kipić Ozirisa. Bronca, 14,4 x 2,5 x 4,5 cm (dosta korozije).
35. inv. 491 - kipić Ozirisa koji sjedi, s faraonskim atributima *neheh* (*nhh*) \ *heka* (*hki*). Bronca, 12 x 3,4 x 4,5 cm.
36. inv. 492 - kipić Izide-Hator s Harpokratom, Rimsko razdoblje. Bronca, 10,5 x 2,8cm.
37. inv. 493 - kipić Anubisa, Saisko razdoblje. Kipić je bez stopala i nasaden je na drveni postament. Glava mu je znatno zahvaćena korozijom. U desnoj ruci drži faraonski atribut (pastirsku palicu) *heka* (*hkj*). Pregača koju nosi upućuje na sklonost arhaizaciji po uzoru na Staro kraljevstvo, koja se javlja u vrijeme saiskih vladara. Bronca, 13 x 4,8 x 5 cm.
38. inv. 494 - kipić Harpokrata s nasadenom glavom lavice, Nedostaje mu desna ruka, a glavaje naknadno dodana. Po položaju ostatka oštećene ruke (desna bi ruka bila u položaju držanja prsta na ustima) može se zaključiti daje kipić izvorno prikazivao Harpokrata u iskoraku. Bronca, 10,7 x 4,2 cm.
39. inv. 495 - kipić Apisova bika, Kasno razdoblje. Urezani detalji - skarabej s krilima na prednjem dijelu hrbata i straga, te ogrlica i pokrivalo za leđa. Bronca, 8 x 5 cm.
40. inv. 496 - kipić Apisa. Bronca, 7,5 x 4,5 cm (raspada se zbog korozije).
41. inv. 497 - kipić božice Neit, Saisko razdoblje. Atributi u rukama ratničke božice Neit su izgubljeni. Najvjerojatnije su to bile strijele. Zahvaljujući idealu i načinu prikazivanja ženskog tijela (asketska, vitka građa i lagano naglašene obline), moguća je precizna datacija. Bronca, 16 x 3,2 cm.
42. inv. 498 - kipić Ozirisa, Kasno razdoblje ili 30. dinastija. Stojeći kipić Ozirisa s "bijelom krunom" *hedet* (*hdt*). Bronca, 11,7 x 4,4 cm.
43. inv. 499 - kipić Izide-Hator s Harpokratom, Ptolemejsko razdoblje. Mitski prizor dojenja Harpokrata. Na kruni božice nedostaje jedan rog. Bronca, 14,6 x 5,5 cm.
44. inv. 500 - kipić Amona, Saisko razdoblje, Nedostaju dva pera na kruni *šuti* (*šwtj*). Bronca, 14 ,3 x 4 cm.
45. inv. 501 - kipić Ozirisa. Bronca, 11,8 x 3,6 cm



46. inv. 502 - kipić Amona. Amon prikazan u iskoraku bez gornjeg dijela krune, bez postolja, bez štapa. Plastika je loše simetrija tijela. Bronca, 11,4 x 3,2 cm.
47. inv. 503 - kipić Ozirisa. Kamen, 10,5 x 3,8 x 6,2 cm (*falsum*).
48. inv. 504 - *ušabti*. Terakota, 15,5 x 4,2 cm (slomljen).
49. inv. 505 - kipić žene. Terakota, 13,5 x 2,9 cm. Po obliku kipić je sličan ušebtima. Vjerojatno ne spada u produkciju faraonskog Egipta.
50. inv. 506 - *ušabti*. Terakota, 14 x 3,8 cm
51. inv. 507 - *ušabti*. Ime vlasnika nečitljivo. Fajansa, 15,2 x 4,5cm.
52. inv. 508 - *ušabti*. Ime vlasnika nečitljivo. Email, 11,2 x 3,8 cm.
53. inv. 509 - kipić božice Sekhmet, bez stopala i sunčeve ploče. Kamen, 5 x 1,7 x 2 cm.
54. inv. 510 - kipić ptice. Riječ je o fragmentu drvenog sarkofaga koji prikazuje jednu od dviju božica (Izida i Neftis) koje prema mitologiji oplakuju smrt boga Ozirisa. Drvo, 19 x 6,2 x 9,5 cm.
55. inv. 511 - amulet-skarabej. Na dnu ime Tutmozisa III Menkheperre. Skarabej ima glavu ovna, što se može povezati s kultom Amonova ovna u proročistima. Takvi se prikazi javljaju od Novog kraljevstva. Međutim, dimenzije (prevelikje za privjesak, a ne može se uvrstiti u skarabeje srca<sup>8</sup>) i način na koji su urezani hijeroglifi *šw* i *dd*, te dvije kobre autentičnost spomenika čini upitnom. Drvo, 5 x 3,5 x 1,8 cm.
56. inv. 512 - amulet-skarabej. Urezan prikaz ljudskog lica *enface*. Drvo, 2 x 1,5cm.
57. inv. 513 - skarabej. Urezano vladarsko ime Setija I, Men-maatre. Drvo, 1,8 x 1,4 cm.
58. inv. 514 - skarabej. Drvo, 1,6 x 1,1 cm (*falsum*).
59. inv. 515 - skarabej. Drvo, 1,2 x 1 cm.
60. inv. 516 - skarabej. Drvo(?), 2 x 0,8 cm.
61. inv. 517 - skarabej. Drvo, 1,5 x 0,9 cm
62. inv. 518 - skarabej. Fajansa (?), 1,3 x 1 cm.
63. inv. 519 - skarabej. Urezani prizor Besa (vjerojatno u funkciji izlazećeg Sunca) i dva pavijana koji ga štiju. Kost, 1,4 x 0,8 cm.
64. inv. 520 - skarabej. Fajansa (?), 1,8 x 1,4 cm.
65. inv. 521 - jajoliki privjesak. Riječ je o prozirnom predmetu (amuletu?) s prikazima na obje strane. Na jednoj se ocrtavaju dva ljudska lika, dok je na drugoj nejasan grčki zapis koji okružuje nedefinirani lik. Predmet se ne može povezati s faraonskim Egiptom, već bi prije mogao pripadati gnostičko - magijskoj tradiciji iz prva dva stoljeća poslije Krista. Kamen, 3,5 x 2,6 cm.
66. inv. 522 - skarabej. Terakota, 7,5 x 10,5 x 4 cm (*falsum*).
67. inv. 523 - posuda. Keramika, 7,2 x 9,3 cm.
68. inv. 524 - svjetiljka u obliku školjke. Keramika, 12,5 x 13 cm.
69. inv. 525 - svjetiljka u obliku školjke. Keramika, 11,2 x 11 cm.
70. inv. 526 - svjetiljka u obliku školjke. Keramika, 14,4 x 14,2 cm.
71. inv. 527 - amulet Anubisa (ili Upuauta). Fajansa, 4 x 2,1 cm.

8. Skarabeji srca razlikuju se od skarabeja - amuleta po tome što su znatno veći i stoje na njihovoj donjoj plohi napisano 30. poglavlje *Knjige mrtvih*. Nisu se nosili, već su isključivo

bili dijelom grobnih darova. Za skarabeje srca vidi: I. URANIĆ. Prilozi o skarabejima srca u Arheološkom muzeju u Zagrebu, *VAMZ*, 3.S., 24-25/1991-92: 249-262.

72. inv. 528 - amulet Izide - Hathor s Hapokratom. Fajansa, 3,8 x 1,4 cm.
73. inv. 529 - amulet sfinge (?). Fajansa, 3,5 x 1 cm
74. inv. 530 - amulet patuljaka Patekea (dvostrani). Peč. zem., 3,3 x 1,5 cm.
75. inv. 531 - amulet Toeris. Emajl. peč. zem., 3,2 x 0,7 cm.
76. inv. 532 - amulet Patakea. Fajansa, 3,2 x 1,7 cm.
77. inv. 533 - amulet Tota, Amulet boga Tota u majmunskom obličju. Pavijan sjedi na ha hijeroglifu posude *heb (hb)* koji označava blagdan. Fajansa, 4 x 1,4 cm.
78. inv. 534 - kipić lava koji leži. Bronca, 4 x 1,4 cm.
79. inv. 535 - lažna brada, Novo kraljevstvo ili Kasno razdoblje. Brada božanskog ili faraonskog kipa s fino urezanim pletenom. Kipić kome je ovaj atribut pripadao mogao je biti vrlo velik (prirodna veličina ili veći). Ebanovina, 26,7 x 6,6 cm.
80. inv. 536 - stožac ? Olovo (?), 8,7 x 3,5 cm.
81. inv. 537 - glava i vrat ptice Ibis. Bronca, 10,9 x 8,5 cm.
82. inv. 538 - amulet Anubisa. Fajansa, 4,9 x 1,4 cm.
83. inv. 540 - amulet Anubisa. Rimsko razdoblje (?). Fajansa, 3,2 x 0,8 cm.
84. inv. 541 - amulet Besa (dvostrani). Fajansa, 3,5 x 2,3 cm.
85. inv. 542 - amulet Horusa (?) Fajansa, 2,6 x 0,8 cm.
86. inv. 543 - amulet Anubisa. Terakota, 1,2 x 0,6 cm.
87. inv. 544 - amulet Besa (dvostrani). Fajansa, 3,2x2x1 cm.
88. inv. 545 - kipić Apisova bika. Mnogo korozije. Iznutra šupalj (tehnologija izgubljenog voska). Bronca, 6 x 6,6 x 3 cm.
89. inv. 546 - kipić božice Bastet, Saisko razdoblje. Antropozoomorfna božica s glavom mačke u lijevoj ruci u visini trbuha drži egidu, dok je u podignutoj desnoj bio sistrum.<sup>9</sup> Odjevena je u dugu haljinu, a oko vrata ukrašena širokom ogrlicom. Stoji na kvadratnom postolju. Bronca, 5 x 2 x 0,1 cm.
90. inv. 547 - kipić Harpokrata bez stopala. Ptolemejsko razdoblje. Bronca, 11,4 x 3 x 2,7 cm.
91. inv. 548 - kipić Amona. Nije iz produkcije faraonskog Egipta, (*falsum*) 8 x 2,7 x 1,5 cm.
92. inv. 549 - gornji dio kipića Ozirisa. Bronca, 12,3 x 5 cm.
93. inv. 550 - *ušabti*, (*falsum*). Oblik, način izrade i zapis samo imitiraju egipatski obrazac. Terakota, 18,2x3,8 cm,
94. inv. 551 - kipičić. Terakota, 14 x 3,7 cm (*falsum*).
95. inv. 552 - *ušabt*. Fajansa, 11,4 x 3,5 cm.
96. inv. 553 - *ušabti*, Zelene boje i grube izrade. Fajansa, 9,3 x 2,8 cm. (vidi 564)
97. inv. 554 - *ušabti*. Terakota, 6,5 x 4,2 x 3,5 cm (*falsum*).
98. inv. 555 - *ušabti*. Zelene boje i grube izrade. Fajansa, 12 x 3,7 cm.
99. inv. 556 - *ušabti*. Zelene boje i nečitljivog teksta. Fajansa, 13,8 x 3,7 cm.
100. inv. 557 - *ušabti*. Tekst nečitljiv zbog oštećenja površine. Fajansa, 13,6 x 3,3 cm.
101. inv. 558 - *ušabti*. Iz iste radionice (možda isti vlasnik) kao 507. Fajansa, 14,3 x 3,5 cm.

9. Glazbeni instrument (neka vrst zvečke) koji je imao važnu ulogu u kultu plodnosti, a prikazuje se u rukama ženskih božanstava.

102. inv. 559 - *ušabti*. Emajl, 9 x 2,7 cm. (vidi 564).
103. inv. 560 - *ušabti*. Bez zapisa. Drvo, 25,4 x 6,3 cm.
104. inv. 561 - *ušabti*. Fajansa, 9 x 3 cm. (vidi 564).
105. inv. 562 - *ušabti*. Fajansa, 10,9 x 3,6 cm.
106. inv. 563 - *ušabti*. Tamno zelene boje. Fajansa, 10,9 x 3,2 cm.
107. inv. 564 - *ušabti*. Kipčić je pripadao istoj osobi kao i ušabti pod brojevima 553, 559, 561, 566 i 567. Svi su od zelene glazirane keramike i jednake su veličine. Ime Iret-ru (Jr.t - rw ...) može se uočiti na predmetu pod brojem 567, no ni najednom od njih nije u potpunosti čitljivo. Na 564 može se pročitati i *wsr ankh* "živi Oziris". Fajansa, 9,6 x 2,7 cm.
108. inv. 566 - *ušabti*. Fajansa, 9,6 2,7 cm. vidi 564.
109. inv. 567 - *ušabti*. Fajansa, 9,5 x 2,7 cm. vidi 564.
110. inv. 568 - amulet-čtv. ploča. Kamen, 3,4 x 3,7 x 0,5 cm (*falsum*).
111. inv. 569 - kipić Horusa s postoljem. Horusov sokol stoji na autentičnom postamentu od bronce. Predmet je očito bio dio neke veće cjeline (moždaje riječ o kućnom oltaru). Na glavi muje dvostruka faraonska kruna<sup>10</sup> (spoj bijele i crvene krune *hedet* i *dešeret Ihdt* i *dšrtl*) koja označava vladavinu nad cijelim, dakle, Gornjim i Donjim Egiptom. Kipić je izrađen u klasičnoj maniri egipatske umjetnosti, paje moguća datacija Novo kraljevstvo ili Kasno razdoblje. Bronca, kipić 9,5 x 6,5 x 3,2cm/, postolje 24 x 15,7 x 5,3 cm.
112. inv. 570 - amulet-čtv. ploč. Kamen, 3,7 x 3,4 x 0,6 cm (*falsum*).
113. inv. 571 - amulet-čtv. ploč. Kamen, 3,9 x 3,7 x 0,6 cm (*falsum*).
114. inv. 572 - amulet-čtv. ploč. Kamen, 3,3 x 3,4 x 0,7 cm (*falsum*).
115. inv. 573 - amulet-čtv. ploč. Kamen, 3,8 x 3,2 x 0,6 cm (*falsum*).
116. inv. 574 - amulet-čtv. ploč. Kamen, 3,9 x 3,5 x 0,7 cm (*falsum*).
117. inv. 575 - amulet-čtv. ploč. Kamen, 4,5 x 3,7 x 0,8 cm (*falsum*).
118. inv. 576 - amulet-čtv. ploč. Kamen, 3,5 x 3 x 0,6 cm (*falsum*).
119. inv. 577 - amulet-čtv. ploč. Kamen, 3,6 x 3,8 x 0,5 cm (*falsum*).
120. inv. 578 - amulet-čtv. ploč. Kamen, 3,4 x 3,8 x 0,6 cm (*falsum*).
121. inv. 579 - amulet-čtv. ploč. Kamen, 3,3 x 2,8 x 0,5 cm (*falsum*).
122. inv. 580 - amulet-čtv. ploč. Kamen, 2,7 x 2,1 x 0,6 cm (*falsum*).
123. inv. 581 - amulet-čtv. ploč. Kamen, 2,5 x 2,8 x 0,5 cm (*falsum*).
124. inv. 582 - amulet-čtv. ploč. Kamen, 6 x 5,2 x 0,6 cm (*falsum*).
125. inv. 583 - amulet-čtv. ploč. Kamen, 3,2 x 2,7 x 0,5 cm (*falsum*).
126. inv. 584 - amulet-čtv. ploč. Kamen, 3,2 x 2,7 x 0,5 cm (*falsum*).
127. inv. 585 - amulet-čtv. ploč. Kamen, 1 x 1,2 x 0,4 cm (*falsum*).
128. inv. 586 - amulet-čtv. ploč. Kamen, 1,4 x 1,1 x 0,4 cm (*falsum*).
129. inv. 587 - amulet-čtv. ploč. Kamen-emajl, 1,7 x 1,2 x 0,4 cm (*falsum*).
130. inv. 588 - amulet-čtv. ploč. Kamen, 2,2 x 1,7 x 0,5 cm (*falsum*).

10. Dvostruka kruna odgovara simboličkom Gornjem i Donjem Egiptu. Odnosno, ona označuje da se vladareva ingerencija prostire čitavom ujedinjenom zemljom. Iako je ujedinjenje

bilo oko 3100. god. pr. Kr., sve do najkasnijih razdoblja egipatske države daje se velik naglasak jedinstvu zemlje Gornjeg i Donjeg Egipta.

131. inv. 589 - skaraboid - pločica. Čitljivo je vladarsko ime Tutmozisa III, Menkheperre napisano u kartuši. Kamen, 1,8 x 1,5 x 0,5 cm.
132. inv. 590 - amulet-čtv. ploč. Kamen, 1,7 x 1,3 x 0,4 cm (*falsum*)
133. inv. 592- amulet oka *udat (wdif)*. Kamen, 1,3 x 0,9 cm
134. inv. 593 - ogrlica od drvenih kuglica s jednim duguljastim privjeskom, drvo, prom. Koptska ili arapska umjetnost. Zrna 0,9 cm.
135. inv. 594 - kipić Ozirisa, Ptolemejsko ili Rimsko razdoblje. Bronca, 10,5 x 2,5 cm.
136. inv. 595 - *ušabti*, Saisko razdoblje (26. dinastija). Figurica nosi ime vlasnika Ptah-herta (*Pth-hrt*). Keramika, 7,5 x 2 cm.
137. inv. 596 - kipić Harpokrata. Bronca, 4,5 x 1,3 cm.
138. inv. 597 - ogrlica/70 zrna (od toga dva skarabeja) staklena pasta.
139. inv. 598 - skarabej. Kamen, 2,5 x 3,2 cm.
140. inv. 599 - skarabej. Kamen, 2,4 x 1,9 cm.
141. inv. 600 - amulet dva pera (*šwtj*). Pečena zemlja, 2,8 x 1,5 cm.
142. inv. 601 - šestar. Staklena pasta, 1,5 x 1,9 x 0,4 cm.
143. inv. 602 - kutnik. Staklena pasta, 1,5 x 0,6 cm.
144. inv. 603 - amulet srca. Među amuletima faraonskog Egipta amulet srca osobito je značajan za život nakon smrti. Naime, srce je svjedok na posljednjem sudu o kojem ovisi ulazak duše u svijet vječnosti. Srce često označava i pripadnost Izidinu kultu. Kamen, 1,3 x 0,8 cm.
145. inv. 604 - amulet srca. Kamen, 3 x 1,7 x 0,8 cm.
146. inv. 605 - figurica ptice. Bronca, 3,6 x 1,2 cm.
147. inv. 606 - kamen nepoznate namjene (dio nakita?), 1 x 0,8 cm.
148. inv. 607 - perla. Pasta, 0,9 x 0,8 cm.
149. inv. 608 - kamen za prsten. Kamen, 1 x 0,9 cm.
150. inv. 609 - zrno (fragment ogrlice). Staklena pasta, 0,8 x 0,7 cm.
151. inv. 610 - kamen nepoznate namjene (dio nakita?), 1 x 0,9 cm.
152. inv. 611 - okrugli predmet (poklopac male posude). Keramika, r: 1,8 cm
153. inv. 612 - pločica s licima (tesera?). Moguće je da dva lica prikazuju helenističko - egipatskog boga Serapisa. Pasta, 1,5 x 1,4 cm.
154. inv. 613 - skarabej. Urezano vladarsko ime T. III, Menkheperre. Kamen, 1,7 x 1,4 cm.
155. inv. 614 - skarabej. Emajl, 1,5 x 1,1 cm
156. inv. 615 - ulomak skarabeja. Kamen, 1,2 x 0,4 cm
157. inv. 616 - skarabej. Plavi emajl, 1,5 x 0,9 cm
158. inv. 617 - ogrlica u kojoj je nanizano 16 skarabeja i jedan ženski lik. Ženski lik ne bi se mogao uvrstiti u produkciju faraonskog Egipta. Glazirana keramika, 1 x 0,8 i 1,6 x 1,1 cm, ž. lik, bronca 2 x 1 cm. 159. inv. 618 - solarna ploča (fragment kipića). Kamen, 1,7 x 1,3 cm.
160. inv. 619 - ulomak nepoznatog predmeta. Kamen, 2,2 x 0,7 cm.
161. inv. 620 - rimski carski novac, IV. st. Natpis Rv.: *SECVRITAS REPVBLICAE*, prikaz Viktorije u pokretu nalijevo (ekspertiza Z. Dukat). Bakar, d: 1,2 cm.
162. inv. 621 - rimski novac. Bakar, d: 1,2 cm.
163. inv. 622 - amulet žabe. U Hemopolu u srednjem Egiptu žaba se povezuje s osam sila iz kojih je iz kaosa (koji simbolizira mulj, blato) nastao svijet. One se prikazuju kao četiri zmije i četiri žabe. Razmjerno rijedak amulet. Kamen, 1,5 x 1,3 cm.

164. inv. 623 - amulet-muška glava. Keramika, 2,6 x 1,5 cm.
165. inv. 624 - amulet lava (?). Fajansa, 2 x 1,6 cm.
166. inv. 625 - kipić antropozoomornog božanstva. Možda je riječ o prikazu gnostičkog božanstva. Bronca, 3,2 x 2,5 cm.
167. inv. 626 - amulet oka *udat (wdit)*. Fajansa, 2 x 1,5 cm.
168. inv. 627 - amulet-s ptičjom glavom. Emajl, 3,2 x 0,9 cm.
169. inv. 628 - amulet patuljka Patakea. Kamen, 6,5 x 1,5 x 1,7 cm.
170. inv. 629 - cvijet. Vjerojatno sastavni dio nekog nakita. Fajansa, 1,3 x 1,2 cm.
171. inv. 630 - amulet oka *udat (wdlt)*. Emajl, 3,4 x 2,3 x 0,5 cm.
172. inv. 631 - amulet - stup. Hramski stup *uad(wid)* u obliku stabljike papirusa tip je amuleta čija se popularnost može pratiti od Kasnog razdoblja do kraja faraonskog doba. U Knjigama mrtvih tada se često javlja i titula "*onaj koji pridržava nebo*". Fajansa, 3 x 0,5 cm.
173. inv. 632 - skaraboid. Kamen, 3,9 x 2,1 cm
174. inv. 633 - amulet (neidentificirano božantsvo). Možda je riječ o bogu vječnosti Hehu. Kamen, 1,4 x 2,4 cm.
175. inv. 634 - amulet oka *udat (wdlt)*. Emajl, 2 x 1,5 cm.
176. inv. 635 - 5 kom. ulomaka posude. Metal, 2 x 1,5 - 2,5 cm.
177. inv. 636 - amulet s paunom. Kamen, 3 x 2,6 x 0,6 cm (*falsum*).
178. inv. 637 - amulet s prikazom. Kamen, 3,6 x 2,8 x 0,4 cm (*falsum*).
179. inv. 638 - stilus s lepezastim proširenjem. Bakar, 18,7 x 0,2 cm. (dar Amerling).
180. inv. 639 - stilus sa šiljastim završetkom. Bakar, 14,2 x 0,3 cm. (dar Amerling).
181. inv. 640 - amulet Toerisa (božica u obličju nilskog konja). Kamen, 6,2 x 2,5 cm
182. inv. 641 - amulet Anubisa. Kamen, 5,7 x 2,2 x 1,4 cm.
183. inv. 642 - kipić Tota (?) božanstva. Oštećen, bez lica i stopala. Kamen, 4,8 x 1,2 x 1 cm.
184. inv. 643 - lik s faraonskom krunom. Kamen, 5 x 1,2 cm kn (*falsum*).
185. inv. 3800 - amulet trojstva (Izida, Harpokrat, Neftis). Kamen, 3 x 2 cm.
186. inv. 3801 - amulet Toerisa. Terakota, 6,3 x 1,5 x 1,5 cm.
187. inv. 3802 - skarabej s prikazom Besa. Kamen, 1,3 x 1 x 0,5 cm.
188. inv. 3803 - kipić muškarca, Novo kraljevstvo. Kipić muškarca koji stoji iako u lošem stanju (bez nogu, lijeve ruke i izgledane površine), pokazuje sve naznake egipatske plastike nakon razdoblja Amarne.<sup>11</sup> Na glavi nosi periku. Fajansa, 4,6 x 1,5 x 1,5 cm.  
bez broja - 3804 - amulet oka *udat (wdit)*. Fajansa.
189. inv. 3805 - *ušabti*, Saisko razdoblje. Ime nečitljivo. Fajansa, 2,5 x 1,5 x 0,6 cm.
190. inv. 565 - amulet Anubisa. Fajansa, 5 x 2 x 1,5 cm
191. inv. 3806 - *ušabti*. Samo gornji dio kipića. Terakota, 19 x 4,8 x 3,8 cm.
192. inv. 3807 - pola *ušabtija*. Rimsko razdoblje (?). Emajl, 6,9 x 3 x 2 cm.
193. inv. 3808 - faraon, Terakota, 19,5 x 5,5 x 3 cm  
(dar Tonka Kurajca 9.12.1944)

11. Nakon pobune Ekhnatona protiv tebanskog klera dogodile su se bitne promjene u umjetnosti. Mijenjaju se proporcije koje su bile kanonizirane tijekom gotovo 1500 godina.

194. inv. 3809 - kipić muškarca. Etrurija (?). Kipić koji zasigurno nije egipatskog podrijetla prikazuje čovjeka ruku podignutih u visini abdomena. Na glavi čovjeka je pokrivalo (možda kaciga). Stoji na kružnom postolju, a ispred njegovih stopala ulomak je još jednog predmeta. Bronca, 11,9 x 3,8 x 3 cm.
195. inv. 3810 - kipić muški, ? 10,5 x 3,2 x 2,5 cm
196. inv. 3811 - kipić božanstva. Fajansa, oko 18 x 7 cm

Uvidom u fundus ove zbirke uočava se osobita vrijednost nekih spomenika. Istaknuo bih predmete od bronce, amulete ali i tzv. *ušabti* figurice. Nekolicina predmeta zacijelo bi bila dobro došla u svakom svjetskom muzeju, pa se zbirka svakako može smatrati vrlo vrijednom. U nastavku njezina istraživanja mogle bi se potražiti paralele u drugim, osobito europskim zbirkama. To se prvenstveno odnosi na epigrafički dio fundusa, jer od on daje znatno više podataka.

#### SUMMARY THE EGYPTIAN COLLECTION IN DUBROVNIK

The Egyptian collection in the Dubrovnik City Museum was brought for study to the Zagreb Archaeological Museum. The collection dates from the early 19<sup>th</sup> century onwards, the first donors being the Amerling brothers (Frane 1821 - ?) and Nikola (1823 - 1892), Ivo Nordeli and Tonko Kuraica. Details concerning the original founding of the collection are not quite clear, only one document has been found from 1872 when the Amerling brothers donated an unknown number of objects of Egyptian origin to the Dubrovnik Museum.

The collection as now constituted consists of 196 items and one mummy. The mummy was studied in Dubrovnik and found to consist of parts of several human bodies. It is not treated in this review. The collection mainly consists of amulets, bronze statuettes, shabtis, scarabs, jewellery and various small objects. Among the most interesting items are bronze statuettes of Isis and Osiris from the Late and Ptolemaic periods are. There is also a hawk with a double crown representing the god Horus. Some of the shabtis have legible names: Ptah-herta (*Pth-hrt*) and Merit-Neit (*Mrt-Njt*). Several kings' names appear on amulets and scarabs. There is always *aprenomen* of Tutmose III Menkheperre. On others only the fragments of names appear. Among the amulets there are good examples of Toeris and Patake. My final conclusion is that about 15% of the objects fake, or are not of ancient Egyptian production in pharaonic times. It is especially true of the different scaraboids., the inscriptions on which are only a copy Egyptian hieroglyphs. They probably came from the Cairo souvenir market. Some items, however, may be older and connected with gnostic and hermetic influences in the first two centuries. But those monument are clearly can not be dated on Ancient Egypt. About 90% of the collection can be dated on Late period (1070 - 332 BS), the Ptolemaic (332 BC - 30 AD) or the Roman.

Rukopis primljen 4.X.2001.

Rukopis prihvaćen 19.X.2001.



Slika 1. - kipić božice Bastet. bronca (Br. 546)  
Figure 1. – statuette of the goddess Bastet, bronze (No. 546)

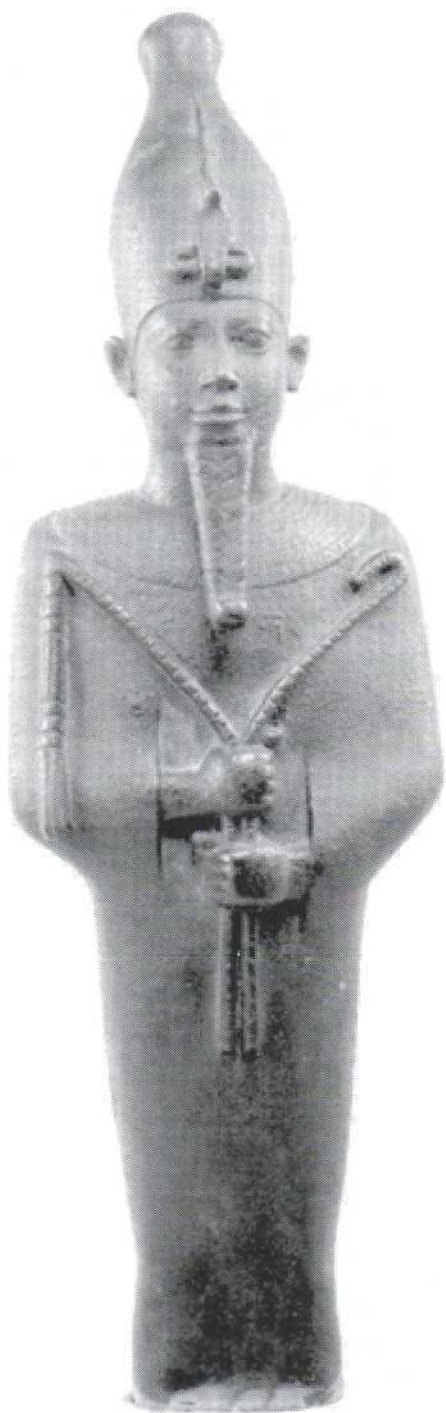

Slika 2. - kipić boga Ozirisa s krunom *hedjet*,  
bronca (478)  
Figure 2. - statuette of the god Osiris with the  
*hedjet* crown, bronze (478)



Slika 3. - kipić boga Ozirisa s krunom *atef*,  
bronca (479)  
Figure 3. – statuette of the god Osiris with  
the *atef* crown, bronze (479)





Slika 4. - amulet božice Toeris, emajl (640)  
Figure 4. - amulet of the goddess Toeris, enamel  
(640)



Slika 5. - kipić muškarca (Etrurija ?), bronca  
(3809)  
Figure 5. - male statuette (Etruria?), bronze  
(3809)



Slika 6. - kipić Horusa s postoljem, bronca (569)  
Figure 6. - statuette of Horus on basis, bronze (569)



Slika 7. - lažna brada, ebanovina (535)  
Figure 7. – false beard, ebony (535)



Slika 8. - Izida-Hator s Harpokratom, bronca (476)  
Figure 8. – Isis-Hathor with Harpokrates, bronze (486)



Slika 9. - kipić Apisova bika, bronca (495)  
Figure 9. - statuette of the Apis buli, bronze (495)



Slika 10. - amulet Tota, fajansa (533)  
Figure 10. - Thot amulet, fayence (533)



Slika 11. - amulet Patakea, fajansa (532)  
Figure 11. - Patake amulet, fayence (532)

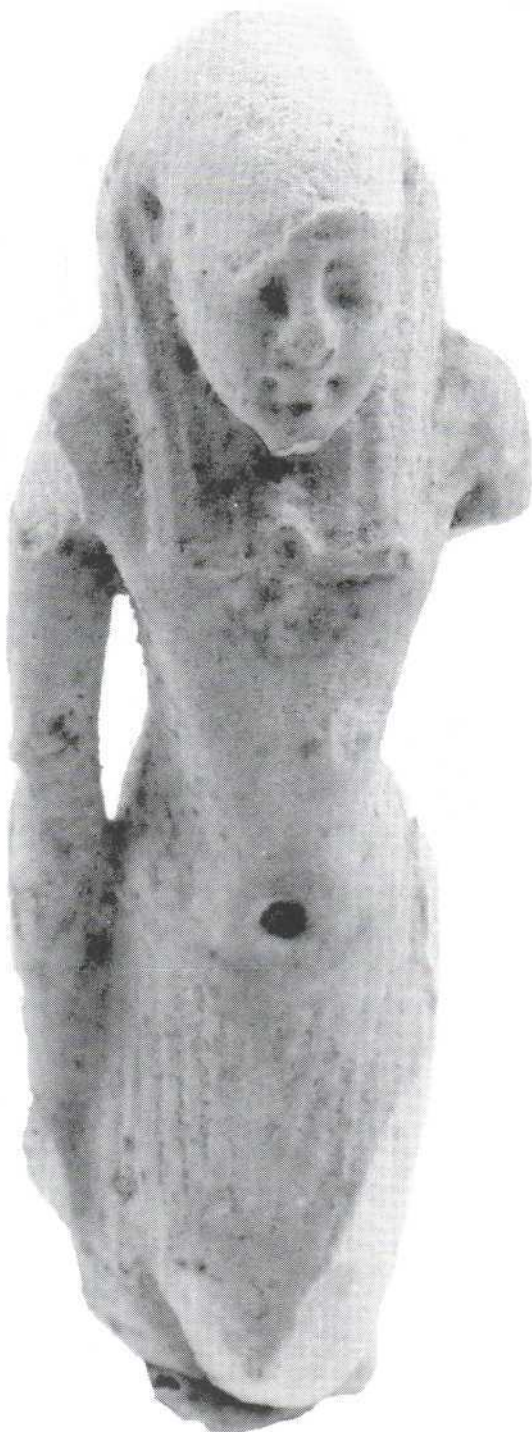

Slika 12. - kipiće muškarca, fajansa (3803)  
Figure 12. – male statuette, fayence (3803)



Slika 13. - amulet Anubisa, kamen (641)  
Figure 13. – Anubis amulet (641)



Slika 14. - kipić lava u ležećem položaju, fajansa (458)  
Figure 14. - statuette of a reclining lion, favence (458)





Slika 15. - *ušabti* Merit-Neit, fajansa (473)  
Figure 15. – shabti of Merit-Neit, fayence (473)



Slika 16. - amulet žabe, kamen (622)  
Figure 16. - frog amulet, stone (622)



Slika 17. - kipić božice Sekhmet, kamen (509)  
Figure 17. - statuette of the goddess Sekhmet, Stone (509)

Ivan Mirnik

Arheološki muzej u Zagrebu  
Trg Nikole Šubića Zrinskog 19  
HR-10000 ZAGREB

## GENEALOŠKE BILJEŠKE MIJATA SABLJARA O NJEGOVOJ OBITELJI

UDK 943.9.95 (439.24)

Izvorni znanstveni rad

*Pisac prenosi genealoške i biografske podatke Mijata Sabljara (\*1790 +1865), jednog od najzaslužnijih muzejskih kustosa u Hrvatskoj uopće, o njegovoj obitelji. Rukopisi se čuvaju u Arhivu Hrvatske akademije znanosti i umjetnosti u Zagrebu, a u arhivu Arheološkog muzeja u Zagrebu postoje u prijepisu kojeg je sačinio Josip Brunšmid, jedan od Sabljarovih nasljednika*

Tijekom jeseni 1885. god. posmrtni ostaci starih hrvatskih preporoditelja-tzv. iliraca - preneseni su s prastarih, skučenih skromnih, ali vrlo slikovitih zagrebačkih groblja sv. Jurja i sv. Roka u prvu južnu arkadu, odnosno paviljon, novog veličanstvenog i osobito prostrano koncipiranoga groblja na Mirogoju. Bile su to kosti Ljudevita Gaja, Stanka Vraza, Živka Vukasovića, Vjekoslava Babukića, Frana Kurelca, Vatroslava Lisinskog, Dragutina Seljana i Dimitrije Demetera.<sup>1</sup> Nekoliko iliraca, umrlih poslije 1885. god., također je položeno u istu grobnicu.

Kako to Dragutin Hire (\*Zagreb, 6.IV.1853. †21.V.1921.) s tugom u srcu spominje, mora da su tom prigodom, posve slučajno, posve zaboravili na jednog velikog, ali tihog i skromnog čovjeka: na muzejskog kustosa i ravnatelja, na cesarskog i kraljevskog majora u miru Mijata Sabljara. Kad je umro 21. prosinca 1865. god., prirediše mu 23. istog mjeseca harni Zagrepčani velik i sjajan sprovod. Pokopan je u 3 ure popodne na Rokovu groblju, nedaleko od nesretnog skladatelja Vatroslava Lisinskog, uz puščane salve i nazočnost cijele satnije vojnika.<sup>2</sup> I veliki ljudi su mu tada pisali nekrologe.<sup>3</sup> Nakon dvadesetak godina samo nekolicina građana je još znala za njegov grob. Među njima bio je i Dragutin Hire, koji ga je upoznao još kao dječčačić, posjećivao ga u Narodnome muzeju i divio mu se.<sup>4</sup> Kako Hire piše: *A danas? Danas ostao je taj muž bez groba i križa. Drač i korov pokriše ono tlo, pod kojim leže trudne i izmučene kosti Mijata Sabljara.*<sup>5</sup>

Tko je uopće bio Mijat Sabljar? U Zagrebu nema ni ulice ni trga nazvanog po njemu. Možemo pretpostaviti da ni Dubičani, čiji je sugrađanin bio rođenjem, nikad nisu čuli za njega. Danas tek nekoli-

i K. KOSTIĆ - V. MALEKOVIĆ - S. VEREŠ. *Mirogoj Zagreb*. Zagreb, 1974: 19, 72; I. TRČAK. *Mirogoj. Kulturno-povijesni vodič*. Zagreb, 1987: 49, 68-72.

21. KUKUUEVIĆ-SAKCINSKI. Mihajlo Sabljar (životopisna crta). *Domobran*, 2/1865: 294; V. JAGIĆ. +Mijo Sabljar. *Pozor*, 1865: 34, 35, 36; 1866: 40.

31. KUKULJEVIĆ SAKCINSKI 1865: 294.

4, D. MRČ. Spomen-listak Mijatu Sabljaru y enac 896:

51

8/1900 13-379-382 SaWjar logra fske 1 ^ ^ osvjeta,

cina stručnjaka zagrebačkih i riječkih muzeja, te konzervatora, ili povjesničara može na to pitanje odgovoriti bez teškoće. Kako god bilo, riječ je o osobi, koja je u svoje vrijeme, u jednoj državi s površinom od 622.328,8 četvornih kilometara, što je iznosilo šesnaesti dio Europe (po broju stanovništva osmi), bila dovoljno poznata i zaslužna daje marljivi erudit Constant Wurzbach uvrsti u svoj odlično zamišljeni, vanredno sustavni biografski leksikon Austrijske carevine.<sup>6</sup> Uopće bi bilo vrijedno i zanimljivo pobrojati sve glasovite Hrvate zastupljene u tom leksikonu. O Sabljaru piše Johann Svoboda u svojoj monografiji 0 Terezijanskoj vojnoj akademiji u Bečkom Novom Gradu sljedeće: *Michael Sabliar. Sohn eines Fdhnrichs geb. zu Dubica in der Militärgrenze 5. VI 1790. eingetreten 6. Nov. 1799, wurde bei der Ausmusterung Fahnrich beim 2. Banal-Grenz-Inf.-Reg. Nr. 11, 13. Sept. 1813 Lieut., 1. Nov. d. J. zum 1. Banal-Grenz-Inf.-Reg. Nr. 10 transf., 1. Juni 1822 Oberlieut., 1. Nov. 1827 Bau-Hauptm. beim Liccaner Grenz-Inf.-Reg. Nr. 1. 1. Febr. 1841 als Major pens. und starb 21. Dec. 1865 zu Agram.*<sup>7</sup> Epigrafskim materijalom koji je sabrao Sabljara obilato se služio povjesničar i najveći njemački epigrafičar Theodor Mommsen (\*Garding, Šleska, 30.XI. 1817. +Charlottenburg/Berlin, 1.XI. 1903.) u 3. knjizi svoga kapitalnog djela *Corpus inscriptionum latinarum*.<sup>8</sup> Kad je on 1858. god. posjetio Zagreb, Sabljara mu je sve svoje bilješke nesebično dao na raspolaganje. Kako Mommsen kaže: *L. Antonius (sic! - možda gaje zamijenio s njegovim bratom Antunom) Sabljara stipendiis emeritis praefectus musei Agramensis ut alias regiones ita etiam Dalmatiam universam a. 1849 peragravit, ut ibi exploraret res antiquas, quae quae sic reperit ea omnia optimajide delineata dono mihi obtulit iter facientiper Croatiam a. 1858. Ab eodem viro plura habuerunt Neugebauer<sup>9</sup> et qui praesunt in instituto Romano.*<sup>10</sup>

Sabljarov su rad osobito cijenili njegovi nasljednici u Muzeju Don Šime Ljubić (\*Starigrad na Hvaru, 24.V. 1822. +19.X.1896.), Josip Brunšmid (\*Vinkovci, 10.II. 1858. +Zagreb, 29.X. 1929.) i Viktor Hoffiller (»Vinkovci, 19.II. 1877. +Zagreb, 17.I. 1854.). Šime Ljubić, po svom karakteru ne baš osobito umiljata osoba, o Sabljaru piše kao o *umiljatom starcu*.<sup>11</sup> Sabljara je cijenio i Josip Matasović.<sup>12</sup> 1 Emilij pl. Laszovski Szeliga piše o braći Matiji, Mijatu i Vinku Sabljaru u svojim *Znamenitim i zaslužnim Hrvatima*, knjizi tiskanoj u povodu tisućite obljetnice Hrvatskoga kraljevstva.<sup>13</sup> Mijata Sabljara spominje i Stanoje Stanojević.<sup>14</sup> Početkom rata 1991. god. Sabljaru je posvećen jedan broj časopisa *Muzeologija* s nekoliko priloga.<sup>15</sup> Tom je prigodom ponovno objelodanjen jedan dio važnijih Sabljarovih tekstova. Uvrštenje i u staru<sup>16</sup> i novu Enciklopediju hrvatske umjetnosti, sa člankom Višnje Flego.<sup>17</sup> Kad se 1996. god. slavio jubilej triju zagrebačkih muzeja, nezaobilazna ličnost bio je Mijat Sabljara, te se posvuda spominje.<sup>18</sup>

f> C. WURZBACH. *Biographisches Lexicon des Kaiserthumes Österreich*, 28. Wien, 1876: 12.

<sup>7</sup> J. SVOBODA. *Die Theresianische Militärs-Akademie zu Wiener-Neustadt und ihre Zöglinge von der Gründung der Anstalt bis auf unsere Tage*, I-II. Wien, 1894: 365: "Mihael Sabljara. Sinjednog zastavnika, rođen u Dubici, u Vojnoj granici, 5.V.1790. Ušao 6. studenog 1799., prigodom napuštanja (akademije) zastavnik kod 2. banske graničarske pješačke pukovnije br. 11.; 13. rujna 1813. potporučnik, 1. studenog iste godine premješten u 1. bansku graničarsku pješačku pukovniju br. 10; 1. lipnja 1822 poručnik; 1. studenog 1827 građevinski kapetan kod Ličke graničarske pješačke pukovnije br. 1, 1. veljače 1941. umirovljen kao major i umro u Zagrebu 21. prosinca 1865."

<sup>8</sup> T. MOMMSEN. *Corpus inscriptionum latinarum. Inscriptiones Asiae, provinciarum Europae graecarum, Illyrici latinae*, III. Berolini, 1873. (=CIL)

<sup>9</sup> J.F. NEUGEBAUR. *Die Sud-Slaven und deren Länder in Beziehung auf Geschichte, Cultur und Verfassung*. Leipzig, 1851: 120,228.

10 T. MOMMSEN 1873: 279.

<sup>11</sup> Š. LJUBIĆ. Narodni zemaljski muzej u Zagrebu. *Viestnik Narodnoga zemaljskoga muzeja u Zagrebu za godinu 1870* (1871): 11.

12 J. MATASOVIĆ. Stari i starinarski Zagreb, *NarStar*, 1/1922: 1-16.

13 E. LAZSOWSKI. *Znameniti i zaslužni Hrvati*. Zagreb, 1925:234

"> S. STANOJEVIĆ, Narodna enciklopedija, Vol. IV, Zagreb, 1928, pp.1-2.

15 *Muzeologija*, 28, 1990.

<sup>16</sup> *Enciklopedija likovnih umjetnosti*, 2. Zagreb, 1966:148.

<sup>17</sup> Enciklopedija hrvatske umjetnosti, 2, Zagreb, 1996:204-205.

i« *Muzeopis 1846-1996*. Zagreb, 1996.

Mijat (Mihael, Mijo, Mihajlo) Sabljar rodio se u Dubici 5. svibnja 1790. Otac mu je bio Ilija Sabljar (\*Dubica, 16. VII.1757. +5.X.1815.), isprva obični vojnik, a poslije pisar Dubičke satnije, a majka Magdalena (Manda) Šep (\*1.1. 1761. +7.X. 1815.). Imali su dvanaestero djece: šest sinova i šest kćeri. O tom ranijem razdoblju Sabljara života možemo čitati u neobično prisno napisanom fragmentu autobiografije koju je napisao početkom šezdesetih godina 19. st.<sup>19</sup> Mijat je pučku školu pohađao u Dubici, a poslije se od 1799. do 1809. god. školovao u Bečkom Novom Gradu u glasovitoj Terezijanskoj vojnoj akademiji. Tamo se već otkriva njegova ljubav prema knjizi. Već 1809. god. sudjeluje u ratovima s Napoleonom I, a neposredno nakon Bečkog mira zatekao se na područjima koja je okupirala francusku vlast. God. 1813. vraća se sa svojim bataljonom pod austrijsko zapovjedništvo i ratuje po Italiji. Između 1814. i 1816. god. nalazi se sa svojom jedinicom u Dalmaciji, poslije služi u Kordonu, 1819. god. u okolici Trsta, god. 1821. u Glini, a od 1827. god. u Lici, gdje se razvija njegova ljubav prema starinama i gdje on počinje sabirati: *Znanstvu starinah meje od mladosti zanimalo ali sam njih tekar u Liki počeo skupljati, kad sam čuo da iz starih mačevah ribeže i čavle kuju, a miedene i srebrne u Zadru prodaju, a prije nego njih tamo nose pokvare.*<sup>20</sup> U austrijskom vojnom šematizmu za 1823. god. Mijat Sabljar se vodi kao poručnik 10. banske graničarske pješake pukovnije, stacionirane u Glini.<sup>21</sup> U mirovinu je pošao 1840. god sa činom majora. Tek tada su se punim izrazom očitovale njegove sabiračke i muzealne sposobnosti. God. 1842. postaje, doduše na kraće vrijeme, čuvarem velikog i vrijednog muzeja grofa Lavala Nugenta od Westmeatha (\*Ballynacor, Irska, 3.XI. 1777. +Bosiljevo, 22.VIII. 1862.) na Trsatu.<sup>22</sup> Istodobno se, zajedno sa svojom braćom Matijom i Antunom zalaže za što hitnije osnivanje Narodnog muzeja u Zagrebu. God. 1843. vidimo ga u Zagrebu, u Narodnome muzeju, osnovanom 1836. god. Prvi mu je zadatak bilo sređivanje numizmatičke građe, koja se darovima rodoljuba sabrala u Narodnoj (Ilirskoj) čitaonici, a njoj je pridodao i svoju vlastitu zbirke. Uopće nema ni u Arheološkomu muzeju, Hrvatskom povijesnome muzeju, a ni u Hrvatskom prirodoslovnome muzeju ni jedne zbirke kojoj Sabljar nije bio osnivačem, ili barem najvećim darovateljem u njihovim počecima.<sup>23</sup> S nešto novca Hrvatske vlade u kesi, Sabljar putuje 1852. i 1853/54. godine po Dalmaciji i za muzej sabire starine, knjige i prirodne rijetkosti. O tom putu on Društvu za povjestnicu jugoslavensku podnosi izvješće.<sup>24</sup> Valja spomenuti da je upravo on, zajedno s Ivanom pl. Kukuljevićem-Sakcinskim, Vjekoslavom Babukićem, Mirkom Bogovićem, Nikolom Vakanovićem, Dragutinom Rakovcem i Ferdom Žerjavićem i osnovao to društvo,<sup>25</sup> pokrovitelj kojeg je tada bio hrvatski ban barun Josip Mačić Bužimski, a koje i danas postoji (od 1878. god.) kao Hrvatsko arheološko društvo. Zbog neslaganja s Ljudevitom pl. Farkašom Vukotinovićem Sabljar je 1855. god. napustio Zagreb, ali se nakon Vukotinovićeve imenovanja za velikog župana križevačkog vratio natrag u Narodni muzej, gdje je pokušao vratiti red u zbirke, osobito u numizmatičkoj.<sup>26</sup> Do smrti predano radi na obogaćivanju muzeja: *Sabljar istroši za ovog drugog ravnanja nar. muzeja, može se reći slobodno, i ono malo ostavših muftzičkih sila na uređivanje ipomnoženje sbiraka. Koliko je on truda u tom uložio, jasan su dokaz obširni katalogi, kojeje u muzeju ostavio...*<sup>27</sup>

Putujući po Hrvatskoj, Sabljar, kao neobično vješt crtač, smjesta bilježi i skicira crteže svega zanimljivoga što vidi. Po danu skicira u bilježnicama olovkom, a navečer u svratištu, uz svijeću, on

<sup>19</sup> M. SABLJAR. Fragment autobiografije. *Muzeologija*, 28, 1990: 64-71.

<sup>20</sup> M. SABLJAR 1990:70.

<sup>21</sup> s.v. Michael Sabliar - *Militär-Schematismus des Österreichischen Kaiserthumes*. Wien, 1823: 239.

<sup>22</sup> I. ŽIC. Museum Nugent. *Muzeologija*, 28, 1990: 18-25.

<sup>23</sup> M. VUKMIR. Tko je utemeljitelj Hrvatskih narodnih muzeja. *Muzeji*, 9, 1954: 121-22.

<sup>24</sup> M. SABLJAR. Izvjestje odbornika društva g. c.k. majora Mihalja Sabljara o uspjehu svoga putovanja po Dalmaciji g<sup>o</sup>d. 1853. i 1854. *Arkiv*, 3/1854: 339-342.

<sup>25</sup> Poziv u društvo za Jugoslavensku povjestnicu. U *Zagrebu* d<sup>ne</sup> 5. svibnja 1850. *Narodne novine*, 16/1850, 126: 366-369.

<sup>26</sup> I- RENGJEO. Stariji hrvatski numizmatičari. *Numizmatika*, 5, 1953: 68-69; M. DESPOT. Iz prošlosti Narodnog muzeja. *KKMif*, 4/1955, 2: 53-54.

<sup>27</sup> Š. LJUBIĆ 1870 (1871): 13.

izvlači sve u crnoj tinti. Sabljarove bilježnice su neprocjenjive vrijednosti za svakog arheologa, povjesničara umjetnosti i konzervatora.<sup>28</sup> Što je osim tih teka i nebrojenih muzejskih predmeta ostalo od Sabljara?

Postoji njegov portret, rad Jakoba Stagera s polovine četrdesetih godina 19. st.<sup>29</sup> Na njemu vidimo poprsje gospodina u zrelim godinama, s kratkom i gustom prosjedom kosom, s prosjedim brcima, u crnom građanskom odijelu, s bijelom košuljom, visokim ovratnikom i crnom kravatom, a na prsluku se ispod kaputa vidi dugi zlatni lanac za uru. Premda su glava i poprsje postavljeni malo nalijevo, pogled mu je usmjeren prema dolje na desnu stranu. Na rubu platna slijeva postavljena je neka lijepo u kožu uvezana knjiga. Osim tog portreta postoji vrlo opsežna i vrijedna arhivska građa, raspršena po zagrebačkim ustanovama, a to su Arhiv Hrvatske akademije znanosti i umjetnosti, Arheološki muzej, Hrvatski povijesni muzej, te Državni konzervatorski zavod. To su različiti rukopisi, inventarski arci, popisi, topografske kartoteke, razna pisma,<sup>30</sup> ceduljice, dopisi, izvješća, skice i si., sastavljeni na hrvatskom i njemačkom jeziku (goticom). Među Sabljarovim spisima u Arhivu Hrvatske akademije znanosti i umjetnosti nalazi se fragment autobiografije te nekoliko posebno zanimljivih papira s bilješkama o obitelji Sabljar. Njima ćemo se posvetiti na ovome mjestu. Dio Sabljarovih spisa iz tog arhiva točno je prepisao i precrtao početkom 20. st. veliki hrvatski arheolog njemačkoga prezimena Josip Brunšmid, te se ti prijepisi čuvaju u pismohrani Arheološkog muzeja u Zagrebu. I Sabljarove genealoške bilješke, kao i rukopis objelodanjenog članka o upropaštavanju hrvatske povijesne baštine<sup>31</sup> nalaze se među tim materijalom. Na latinском su i njemačkom jeziku, na latinici i gotici.

Iz postojeći spisa razvidno je daje obitelj Sabljar,<sup>32</sup> koja nas na ovome mjestu zanima, izumrla u muškom koljenu s Karlom Sabljarom, sinom Matije, jednog od Mijatove braće, koji je umro još za Mijatova života. Postoji mogućnost da i danas žive potomci po ženskoj lozi. Tu su tri rodoslovna stabla:<sup>33</sup> jedno počinje s Matom Sabljarom, drugo, kraće, odnosi se na obitelj Jurkić (jedna baka Mijata Sabljara bila je Manda, odn. Magdalena rođena Jurkić), a treće, najkraće, navodi braću Mijatove majke Mande, Magdalene rođene Šep (Šep). K tomu postoje i popisi članova njegove obitelji, kao i jedan koncept u olovci. Mato Sabljar, djed Mijatov, imao je s Mandom Jurkić troje djece, Ivu, Iliju i Oršulu. Ilija je pak s Mandom Šep izrodio dvanaestero djece, od toga šest kćeri i šest sinova. U popisu članova obitelji navode se sva djeca, dok su u rodoslovno stablo ucrtana samo petorica (Mare, Mato, Anton, Mijo i Vince), stoga što su druga živjela vrlo kratko. Tako su djevojčice Ivana (Johanna) i Barbara starija umrle 28. siječnja, odnosno 22. kolovoza 1785. godine. Sestrice Barbara mlađa i Elizabeta umrle su, najvjerojatnije od neke dječje bolesti, u razmaku od nekoliko dana: Barbara 26. ožujka, a Ivana 30. ožujka 1801. godine Najmlađi brat Karlo (Carl) preminuo je 20. siječnja 1814., a predzadnji po redu, Stjepan 18. rujna 1815. Otac Ilija preminuo je iste 1815. god. 5. listopada, a dva dana kasnije (7. listopada 1815.) i majka Manda. Velika je šteta što Mijat Sabljar nije svoja zapamćenja nastavio i završio, te bismo tako došli do mnogih drugih zanimljivih podataka.

U hrvatskoj se literaturi osim najzaslužnijeg, Mijata Sabljara, spominju još trojica njegove braće: Matija (Mato), Antun (Anton) i Vinko (Vince). I Matija (\*Dubica, 22. veljače 1786. +Zagreb, 1861.)<sup>34</sup>

<sup>28</sup> I. MIRNIK. Prve hidroarheološke zabilješke kod nas. *More*, 15/1972,3: 13; Mijat Sabljar u Solinu i Vranjicu god.1854. (Summary:) Mijat Sabljar at Solin and Vranjic in 1854. *V.A.H.D.*, 75/1981: 209-240.

<sup>29</sup> Hrvatski povijesni muzej u Zagreb, vel. 53x71 cm. M. SCHNEIDER. *Portreti 1800-1870*, Zagreb, 1973: 15, dodatak br. 311; *Hrvatski narodni preporod 1790-1848*. Zagreb, 1985: 246, br. 1047; *Muzeologija*, 28, 1990: 13.

<sup>30</sup> usp. npr.: A. KALAC. Neka pisma Volčiću. *Hrvatska škola*, 1916: 136-159 (objelodanjeno pismo Mijata Sabljara od26.VI. 1864).

<sup>31</sup> M. SABLJAR. Mane koje smetaju razvitku književnosti i sačuvanju umjetnostih te starinskih predmetih. *Danica ilirska*, 18/1864,1: 3-6; 2: 13-14; 3: 19-20.

<sup>32</sup> Petar ŠIMUNOVIĆ. *Hrvatska prezimena podrijetlo, značenje, raspostranjenost*. Zagreb, 1995:16.

<sup>33</sup> Arhiv Hrvatske akademije znanosti i umjetnosti u Zagrebu, sign. XV 12/1113.

<sup>34</sup> E. LAZSOWSKI 1925:234.

služio je u prvo u graničarskoj vojsci. Neko je vrijeme bio kapetanom-potporučnikom u 48. ugarskoj pješačkoj pukovnici u Sopronu (Ödenburg),<sup>35</sup> a kao kapetan je više godina bio zapovjednikom austrijske posade u Vicenzi,<sup>36</sup> kako to kaže i Sabljaraova bilješka. Kad je umirovljen, preselio se na svoje imanje Goljak kod Podsuseda. I on je, kao i njegov brat Mijat, naveliko darivao Narodni muzej. Jednako tako je za Narodni muzej zaslužan Antun Sabljara, koji je kao i Mijat bio umirovljen kao začasni major (\*Dubica, 17. srpanj 1788. +?).<sup>37</sup> Služio je u 16. sedmogradskoj graničarskoj pješačkoj pukovnici u Orlatu.<sup>38</sup> Vinko Sabljara (\*30. lipnja 1796. +?)<sup>39</sup> je kao kadet u 31. sedmogradskoj pješačkoj pukovnici u Sibiu (Nagy Szeben; Hermannstadt) bio dodijeljen mjerničkim ekipama za katastralnu izmjeru Hrvatskog primorja i Dalmacije,<sup>40</sup> a umirovljen je kao vrhovni nadzornik financijske straže. On je pisac rijetkog i danas još vrlo korisnog djela *Miestopisni riečnik kraljevinah Dalmacie Hervatske i Slavonije. Orts-Lexikon der Konigreiche Dalmatien, Kroatien und Slavonien* tiskanog u Zagrebu 1866. god. Taje knjiga nastajala tijekom više desetljeća u vrijeme njegovih obilazaka Hrvatske. I Mijat Sabljara nam je ostavio opsežne topografske kartoteke. Vinko Sabljara objelodanio je ijedan povijesni članak o turskim napadima na tvrđi grad Zrinskih - Gvozdansko.<sup>41</sup> U braku s Anom Josa imao je dvije kćerke, Albertinu i Herminu.

U austrijskoj vojsci služio je i Mijatov jednako star bratić Nikola Sabljara (\*7. srpnja 1790. +?), mlađi sin Ive i Oršule Terninić, i to u 34. ugarskoj pješačkoj pukovnici u Košicama (Kassa; Caschau, Kaschau), najprije kao zastavnik,<sup>42</sup> a postigao je i čin kapetana.<sup>43</sup>

Prvo rodoslovno stablo (Slika 1) s pet generacija donosi nam sljedeće osobe:

(1.) *Mato Sabljara, Gemahlin Manda Jurkić +12 July 1793*

(2.1.) *Ivo Gemahlin Oršula Terninić*

(2.2.) *Illia Gemahlin Manda Šep*

(2.3.) *Oršula verheirathet an Ivica Bogić*

(2.1.1.) *Jela verheirathet an Jakovljević*

(2.1.2.) *Mato Platzhauptmann in Vizenza 0*

(2.1.3.) *Mare verheirathet an Ivo Pilaković*

(2.1.4.) *Kata verheirathet an Pavo Pavlović in Jasenovac*

(2.1.5.) *Nikola, Hauptmann bei Benzur +<sup>44</sup>*

(2.2.1.) *Mare verheirathet an Ivo Janković*

(2.2.2.) *Mato verheirathet mit Friderika (Kitti) v. Mihailović*

(2.2.3.) *Anton Hauptmann 0*

(2.2.4.) *Mijo*

(2.2.5.) *Vince verheirathet mit Anna Josa*

(2.3.1.) *Mare verheirathet an Mijo Mišković*

<sup>35</sup> *Militär-Schematismus des Österreichischen Kaiserthumes*. Wien, 1823:190.

<sup>36</sup> *Militär-Schematismus des Österreichischen Kaiserthumes*. Wien, 1843: 78; 1844: 78; 1845: 79; 1847: 79.

<sup>37</sup> s.v. Sabljara Matija: E. LAZSOWSKI 1925: 234.,

<sup>38</sup> *Militär-Schematismus des Österreichischen Kaiserthumes*. Wien, 1823:250.

<sup>39</sup> E. LAZSOWSKI 1925: 234.

<sup>40</sup> *Militär-Schematismus des Österreichischen Kaiserthumes*. Wien, 1823:157.

<sup>41</sup> V. SABLJAR. Gvozdanski grad. Dragoljub, 2/1868, 45:713-714.

<sup>42</sup> *Militär-Schematismus des Österreichischen Kaiserthumes*. Wien, 1823:163.

<sup>43</sup> *Militär-Schematismus des Österreichischen Kaiserthumes*. Wien, 1843:171; 1844: 171; 1845: 176; 1847:176.

<sup>44</sup> Posjednik 34. ugarske pješačke pukovnije u Košicama bio je od 1841. god. podmaršal (Feldmarschall-Lieutenant) Joseph v. Benzur.



- (2.1.1.1.) *Ivica* (Jakovljević)
- (2.1.1.2.) *Kaića* (Jakovljević) *verheirathet an Cicak*
- (2.1.3.1.) *Šžmo* (Pilaković)
- (2.1.3.2.) *David* (Pilaković)
- (2.1.3.3.) *Pavo* (Pilaković)
- (2.1.3.4.) *Jakob* (Pilaković)
- (2.2.1.1.) *£ ata* (Janković)
- (2.2.1.2.) *Jw/a* (Janković)
- (2.2.1.3.) *Stipo* (Janković)
- (2.2.2.1.) *Carl+* (Sabljar)
- (2.2.5.1.) *Albertine* (Sabljar)
- (2.2.5.2.) *Hermine* (Sabljar)
- (2.3.1.1.) *Vera* (Mišković) *verheirathet*
  - 1. *mit Matko Bunjevac Schulgehilf*
  - 2. *mit Pava Savić aus Velešnja*
  - 3. *mit Josa Kristić aus Zrin*
- (1.3.1.1.) *Mato* (Mišković) *Lieutenant bei Wilhelm von Niedel. (anden)*
- (1.3.1.2.) *Tonka verheirathet an Casimir Šarapović*
- (2.1.3.1.1.) *Ika* (Pilaković)
- (2.1.3.1.2.) *Mato* (Pilaković)
- (2.1.3.1.3.) *Mijo* (Pilaković)
- (2.3.1.1.1.) *Joso aus der 1. Ehe* (Bunjevac)
- (2.3.1.1.1.) *Kata aus der 2. Ehe* (Savić)
- (2.3.1.3.1.) *Teresia+* (Šarapović)
- (2.3.1.3.2.) *Kata* (Šarapović)

Drugo rodoslovno stablo (Slika 2) pokriva tri generacije obitelji Jurkić, budući daje baka Mijata Sabljara bila Manda Jurkić:

- (1.) *Martin Jurkić Bruder der Manda Jurkić verehelicht an Ilia Sabljar*
- (2.1.) *Theresia vulgo Lipa verheirathet an Mato Šipus in Jasenovac*
- (2.2.) *Barka verheirathet an Juro Cicak in Jasenovac*
- (2.3.) *Kata verheirathet an Štefan ...*
- (2.3.1.) *Pepica lebt als ...*

Treće, najkraće obiteljsko stablo (Slika 3) govori nam o braći Mande Šep, majke Mijatove:

Gesctrvister der Mutter

- (1.) *Pavo (Šep)*
- (2.) *Manda Šep*
- (3.) *Ika verehelicht an Vugić aus Alt Gradiška (Unter Varoš)*
- (3.1.) *Vinko (Vugić)*

Skicu za obiteljsko stablo znatno upotpunjuju dva popisa članova obitelji Sabljar:

Elias Sabljar geb.	16. July 1757 +5.Xb.1815
	Copulirt 24. Jänner 1780
Magdal. Šep	" 1. Jänner 1761 + 7 Xb. 1816
Maria	" 24 Jänner 1781
Johanna	" 22 Juny 1782 + 28 Jänner 1785
Barbara	" 2 May 1784 + 22t 8b 1785
Mathias	" 22 Febr. 1786
Anton	" H J u n y 1788
Michael	" 5 May 1790
Anna	" 4 Jänner 1793 + 9. April 1824
Barbara	" 3t. 9b 1794 +30t. März 1801
Elisabet	" 28. 8b. 1796 + 26. März 1801
Vinzenz	" 30. Juny 1798
Stephan	" 17 August 1801 + 18. 9b 1815
Carl	" 17. 8b 1803 + 20t. Jänner 1814.

Kod drugoga popisa ne možemo se potpuno snaći, ali je najvjerojatnije riječ i o bratićima Ilije Sabljara. Tako se spominju još dvojica imenom Matija Sabljar, još jedan Nikola (najvjerojatnije sin Ive Sabljara i Oršule Terninić), Ana, žena nekog drugog Ive Sabljara, itd., a na kraju se spominje i Mijatova baka:

Mathias Sabljar der ältere	geb. 18. Jänner 1778
Nicolaus	" 7. 7b. 1790
AnnaGemahlin des Ivo	Sabljar + 7. Febr. 1785
Georg Sohn " "	" + 13 Mai "
Maria Sabljar	+ 2. März 1784 80 Jahr alt.
Mathias	+ 17. März 1790. 24 Jahr alt.
Magdalena	+12 Juli 1793 75 Jahr alt unsere GroBmutter.

Vrlo zanimljiv je i popis godina vojničke službe i napredovanja Mijatova oca Ilije Sabljara, kao i ratova u kojima je sudjelovao:

*Dienstjahre des Elias Szablijar*

			Jahr	Mon	Ti <sup>a</sup> ge
den	1 May 1777	zum Gem(einen) assentirt und so gedient	3	3	-
"	1. Aug. 1779	" Gefreitenbefördert	"	8	6 -
"	1 Febr. 1788	" Corp(oral) "	"	-	1 -
"	1 März	" Feldwebel "	"	8	11 -
"	1 Febr. 1797	" Fähnrich "	"	3	3 23
"	24 May 1800	" U(nter). Lieut(enant).	"	9	3 23
"	1. 7b. 1809	O(ber). Lieut(enant).	"	-	4 -
		Summa	23.	8.	-

Slijedi popis ratova u kojima se Ilija Sabljar borio:

Campagnen

1778

1779

1788

1797

1799

1800

1805

1809

Zus(ammen) 8 Camp(agnen).

#### MIJAT SABLJAR'S GENEALOGICAL NOTES CONCERNING HIS FAMILY SUMMARY

The author presents genealogical notes and trees by Mijat Sabljar (1790 -1865), one of the founders of the Croatian National Museum in Zagreb, related to his family. The original manuscripts are in the Archives of the Croatian Academy of Science and Arts, and copies, made by Josip Brunšmid, one of Sabljar's successors, in the archives of the Zagreb Archaeological Museum.

The last male off-spring of Sabljar family was Karlo Sabljar, the son of Matija, one of Mijat's brothers, who died during Mijat's lifetime. There is a possibility that there are descendants by the female line. There are three family trees: one begins with Mato Sabljar, the second and smaller one is related to the Jurkić family (one grandmother of Mijat Sabljar was Manda or Magdalena née Jurkić), while the third and the shortest records the brothers of Mijat's mother Manda or Magdalena née Šep (Šép). In addition there are lists of various family members.

Mijat (Mihael, Mijo, Mihajlo) Sabljar was born at Dubica on 5 May 1790. His father was Ilija Sabljar (Dubica, 16 July 1757 - 5 October 1815), who was at first a soldier, later clerk in the Dubica Company, and his mother Magdalena (Manda) Šep (1 January 1761 - 7 October 1815). The family consisted of twelve children, six sons and six daughters. Details about these early days of Mijat Sabljar are recorded in the charmingly written autobiographical fragment which he wrote at the beginning of the sixties of the 19th c. Sabljar attended primary school in Dubica, and continued his schooling between 1799 and 1809 in Wienerneustadt at the famous Theresian Military Academy. It was there that he discovered his love for books. In 1809 he took part in the wars against Napoleon I, and immediately after the Peace of Vienna found himself stranded in regions occupied by the French. In 1813 he returned under Austrian command together with his batallion and served in Italy. Between 1814 and 1816 his unit was stationed in Dalmatia, later in the Cordon, in 1819 in the surroundings of Trieste, in 1821 at Glina, and from 1827 in Lika. There his love for antiquities and his collector's thirst became acute: */ have been interested in antiquities from my youth, it was only in Lika that I began collecting, because I was told that graters and nails were made out of old swords and that brass and silver items were sold in Zadar and before they took them there they damaged them.* In the Austrian military directory for 1823 Mijat Sabljar was listed as lieutenant of the 10th Ban's Border Infantry Regiment, stationed at Glina. He retired in 1840 with the rank of a major. From that moment his abilities as a collector and museum curator fully developed. In 1842 he became, although for a short period, keeper of the considerable and valuable museum of Count Laval Nugent of Westmeath (Ballynacor, Ireland, 3 November 1777 - Bosiljevo, 22

August 1862) in Trsat Castle. Together with his brothers Matija and Antun, he engaged all their forces in the opening of the National Museum in Zagreb. In 1843 he came to Zagreb to the National Museum, founded in 1836. His first aim was to systematise the numismatic collection which had been formed from various gifts by many patriots to the National (or Illyrian) Reading-Room since 1828. To the existing collection Sabljär added his own. On the whole there is no collection either in the Archaeological Museum, the Croatian History Museum, or the Croatian Natural History Museum of which Sabljär was not the founder and the major donor in their early phases. With some money from the Royal Croatian Government in his purse Sabljär undertook trips to Dalmatia in 1852 and 1853/54 diligently collecting antiquities, books and natural objects. He submitted a report on this trip to the Society of South Slavic History, which was published. This society was founded in 1850 by him together with Ivan Kukuljević of Sacci, Vjekoslav Babukić, Mirko Bogović, Nikola Vakanović, Dr. Dragutin Rakovec and Ferdo Žerjavić and its patron was the ban of Croatia, baron Josip Mačić of Bužim. The society still exists as the Croatian Archaeological Society (renamed in 1878). In 1855 Sabljär left Zagreb because of some disagreements with Ljudevit de Farkaš Vukotinović, but as soon as Vukotinović was nominated count of the Križevci County, Sabljär returned to the National Museum. There he tried to bring back order into all collections, especially the numismatic. He worked to his death on the enrichment of the Museum: *During his second term as museum director Sabljär wore out, one can freely say, his few remaining physical resources on putting in order and enriching the collections. The pains he took in this work are witnessed by the detailed catalogues he left at the Museum.*

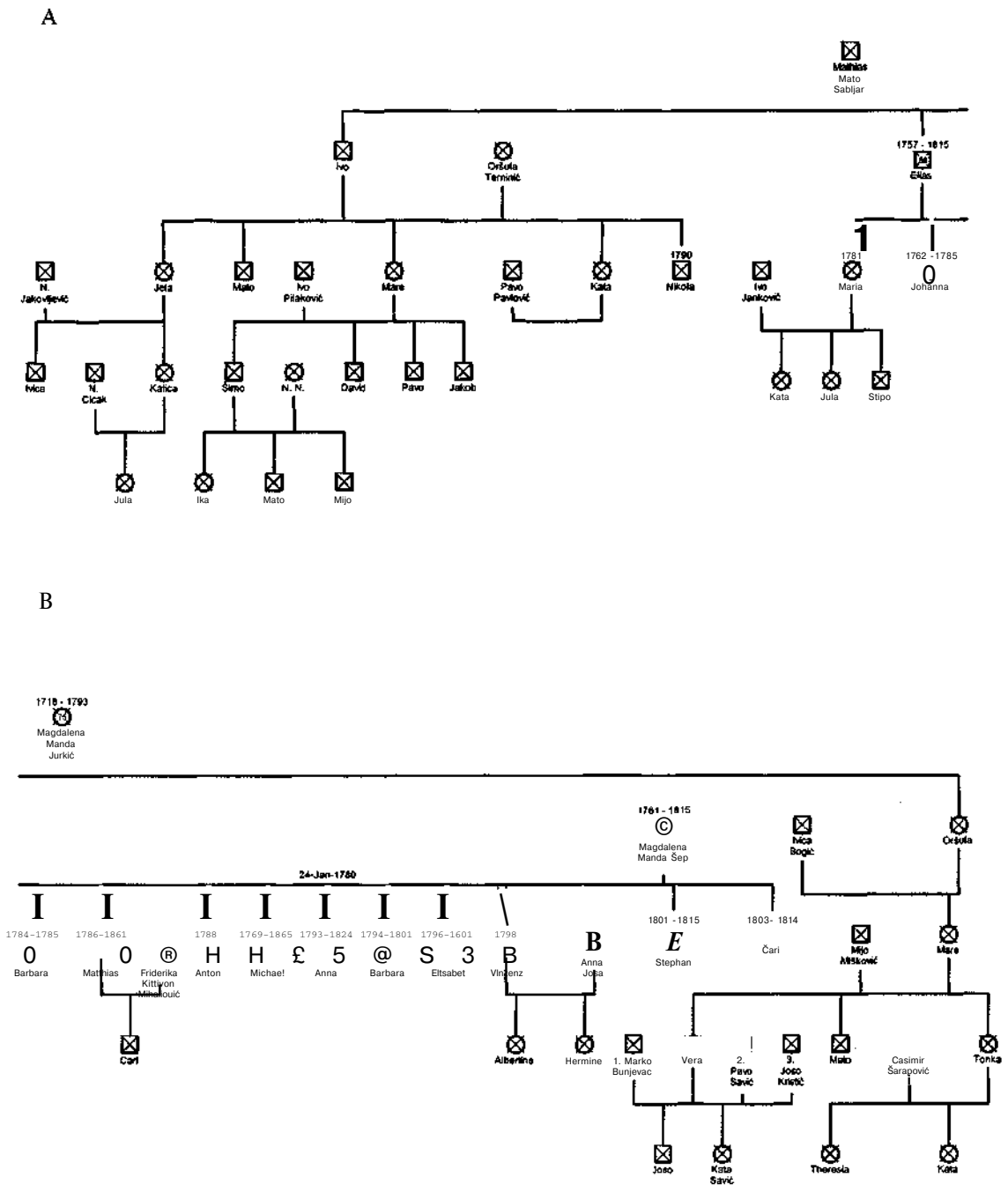

Slika 1.

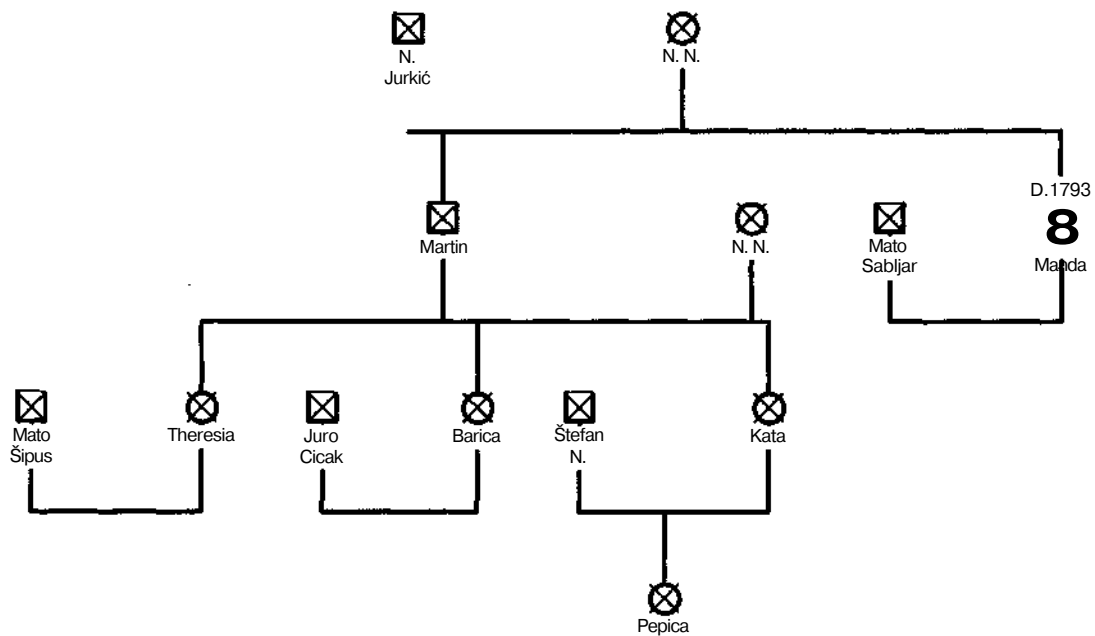

Slika 2.

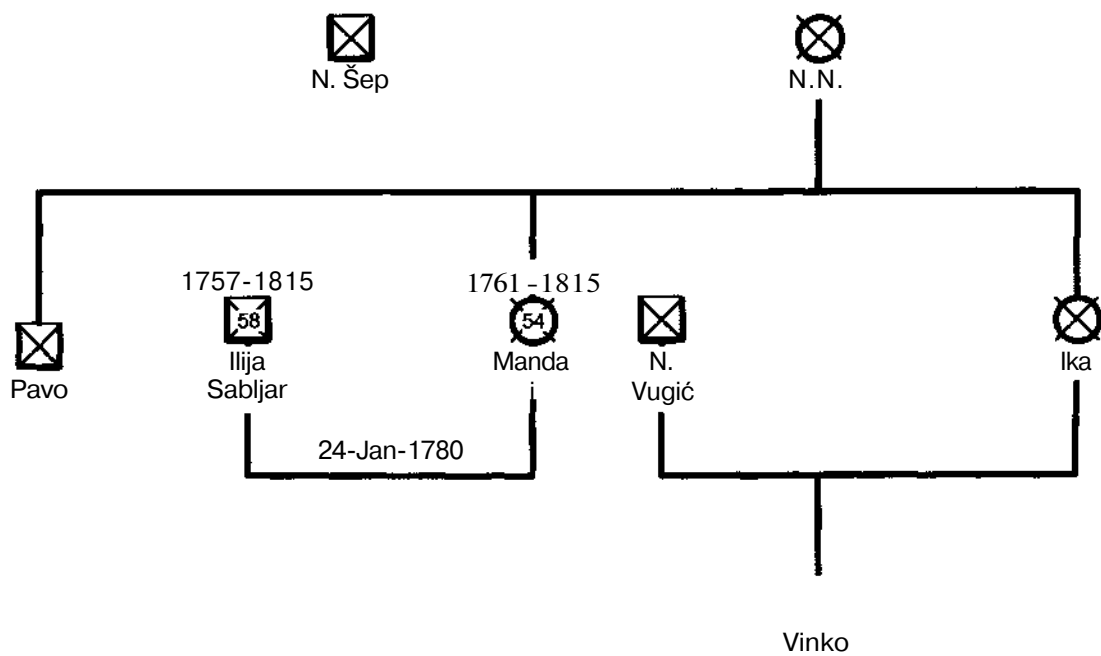

Slika 3.



TIHANALUETIĆ

*Hrvatska akademija znanosti i umjetnosti  
Zavod za povijesne i društvene znanosti  
Odsjek za povijesne znanosti  
Strossmayerov trg 2  
HR- 10000 ZAGREB*

DAROVII DAROVATELJI ARHEOLOŠKOM ODJELU  
NARODNOG ZEMALJSKOG MUZEJA U ZAGREBU  
OD 1868. DO 1875. GODINE

UDK 902.4 "1868-1875"

Stručni rad

*Članak donosi prijepis popisa darova i darovatelja arheološkom odjelu Narodnog zemaljskog muzeja u Zagrebu koji sadrže redoviti godišnji izvještaji tadašnjeg muzejskog čuvara (kustos) Šime Ljubica Jugoslavenskoj akademiji znanosti i umjetnosti, u razdoblju dok je Akademija upravljala Muzejem. Riječ je o neobjavljenoj građi koja se čuva u Arhivu HAZU. Na kraju rada donosi se indeks imena darovatelja i indeks mjesta gdje su predmeti nađeni ili odakle su poslani.*

I.

Preuzevši upravu nad Zemaljskim narodnim muzejom u Zagrebu 1867. godine, prema muzejskim pravilima koja su od vladara potvrđena 1866. godine, Akademija je od samog početka poticala razvoj ove znanstvene i kulturne institucije.<sup>1</sup> U tom pogledu trebalo je tu ustanovu podići na višu znanstvenu razinu i obogatiti njezine zbirke koje su se do tada uglavnom popunjavale "skoro isključivo narodnom darežljivošću".

No, iako je Muzej prema tim pravilima postao "zemaljski zavod", Akademija je, već 1. svibnja 1868. godine upravo radi poboljšanja stanja Muzeja i obogaćivanja muzejskih zbirki, uputila proglas "na sve prijatelje toga zavoda", o čijem sudjelovanju "w buduće takodjer s velike česti visi razvitak (...) zavoda ...".<sup>2</sup>

1. Pravila narodnog zemaljskog muzeja u Zagrebu vidi u: *Viestnik narodnog zemaljskog muzeja u Zagrebu za godinu 1870.* (=VNZM), Zagreb 1870: 18-19 i *Muzeopis...*, katalog izložbe održane u povodu obilježavanja 150 godina od osnutka Narodnog muzeja u Zagrebu, Zagreb 1996: 48-49.

2. Akademijin proglas čuva se u originalu u Arhivu HAZU, fond: registratura Akademije (=AHAZU- R), br. 109/1868. Objavljen je i u tadašnjim dnevnim novinama i časopisima: *Narodne novine*, 34/1868., br. 120; *Novi Pozor*, 2/1868., br. 212; *Dragoljub*, 2/1868., br. 30; *VNZM*: 21-25 itd. O tom pro-



Naime, sredstva koja je država izdvajala za potrebe Muzeja nisu bila dostatna da taj "narodni hram", u skladu s tadašnjim shvaćanjem znanosti i znanstvenih institucija, postane ustanova kakvu "zah-tjeva nauka i (...) domovina".<sup>3</sup>

O odjeku ovog proglasa, koji je nadišao i granice Trojedne kraljevine, svjedoče popisi darovatelja Narodnom muzeju koji se nalaze u redovitim godišnjim izvješćima tadašnjeg muzejskog kustosa (čuvara) Šime Ljubica, koji je 1868. godine izabran ponajprije za pristava arheološkog odjela Muzeja, a potom, 1869. godine, i za kustosa cijelog zavoda.<sup>4</sup> Tek 1878. godine, kada prema novom zakonu "ob uređenju narodnoga muzeja u Zagrebu",<sup>5</sup> prestaje Akademijina uprava Muzejom, Ljubić postaje pravi ravnatelj Arheološkog muzeja, te počinje njegovo samostalno djelovanje. Do tada je o svim svojim radnjama vezanim za Muzej bio obavezan izvještavati Akademiju, koja je o tome pak izvještavala kraljevsku zemaljsku vladu, tj. njezin Odjel za bogoštovlje i nastavu.

Ti Ljubićevi izvještaji vrijedna su svjedočanstva o Ljubićevu djelovanju u Muzeju, jer donose detaljne podatke o svim njegovim aktivnostima, primjerice o uređivanju i seljenju muzeja, o popunjavanju muzejskih zbirki i njihovu sređivanju, o izdavanju muzejskog glasila, o stručnim putovanjima, te naručivanju stručne literature i časopisa. K tome donose i detaljne popise darovatelja i darova Muzeju za svaku godinu. U Arhivu HAZU, u fondu *Registratura Akademije*, sačuvani su - uz svu ostalu službenu prepisku Akademije, Vlade i Ljubica u svezi s poslovima Muzeja - svi njegovi godišnji izvještaji o stanju te institucije za protekle godine, osim za 1876. i 1877. godinu.<sup>6</sup>

Veliki godišnji Ljubićev izvještaj Akademiji, osim njegova izvješća o stanju arheološkog odjela Muzeja, te njegove konačne ocjene cjelokupnog stanja u Muzeju, obuhvaća i izvještaje Špire Brusine i Gjüre Pilara o prirodoslovnim odjelima Muzeja, čiji su oni bili pristavi.

Na kraju svakog Ljubićeva izvještaja pridodan je i detaljan popis darovanih predmeta i darovatelja.<sup>7</sup> Popisi prate sve izvještaje, osim izvještaj za 1870. godinu. Ljubić ih je objavio u prvome muzejskom Vjesniku, tiskanom te godine.<sup>8</sup> U popisima Ljubić navodi, iako ne posve dosljedno, ime darovatelja, njegovo zanimanje (ako je riječ o privatnoj osobi) i boravište, te kraći opis dara.

K tome postoje i Akademijini izvještaji vladi, u kojima se ukratko opisuje stanje u Muzeju za prethodnu godinu i daje ocjena o stanju tog zavoda. Ti izvještaji čuvaju se u Arhivu HAZU, a oni su objavljeni i u dnevnom tisku.<sup>9</sup> Oni također sadrže popise darova Muzeju, koji su sastavljeni na temelju Ljubićeva izvješća, ali su ti popisi sastavljeni manje precizno i samo u sumarnom obliku, bez navođenja pojedinačnog darovatelja za svaki pojedini predmet i bez mjesta nalaza, pa u ovom radu nisu korišteni.

U ovom radu se iz Ljubićevih izvješća Akademiji donosi prijepis popisa darova i darovatelja arheološkom odjelu Muzeja, koji obuhvaća starinarski i numizmatički odsjek, knjižnicu i zbirku starih slika,<sup>10</sup> za onaj period iz kojeg potječu sačuvani Ljubićevi izvještaji, dakle od 1868. do 1875.

glasu vidi i: A. SZABO. Osnivanje i razvoj Narodnog muzeja u Zagrebu između 1846. i 1873. godine. *Našmuseum, Zbornik radova sa znanstvenog skupa održanog prigodom proslave 150. godine od utemeljenja Hrvatskog narodnog muzeja u Zagrebu 1846.-1996.* Zagreb, 1996: 35.

3. Isto.

4. O djelovanju Šime Ljubica u Muzeju u periodu dok je Akademija njime upravljala, dakle od 1867. do 1878. godine vidi: T. LUETIĆ. Šime Ljubić kao upravitelj Zemaljskoga Narodnog Muzeja u Zagrebu od 1867. do 1878. godine. *Zbornik Odsjeka za povijesne znanosti Zavoda za povijesne i društvene znanosti HAZU*, 19/2001. (u tisku).

5. Vladin dopis Akademiji u kojem se nalazi cijeli tekst zakona (AHAZU-R, 245/1878.).

6. Izvještaj za 1876. godinu je izgubljen, a izvještaj za 1877. nije ni podnesen.

7. Takve popise predmeta i darovatelja nalazimo i u izvješćima pristava prirodoslovnih odjela Muzeja, ali oni, kao ni popisi kupljenih predmeta, knjiga i časopisa za sve odjele Muzeja, u ovom radu nisu obrađivani.

8. VNKM: 214-222.

9. Izvještaj Akademije vladi o stanju Muzeja za 1871. godinu objavljen je u: *Narodne novine*, 38/1872., br. 52-53; izvještaj za 1872. u: *Narodne novine*, 39/1873., br. 54, 55 i 57. i u: *Obzor*, 3/1873., br. 57-60 i izvještaj za 1875. u: *Narodne novine*, 42/1876., br. 61-63.

10. U pojedinim popisima Ljubić je darove darovane knjižnici zapisivao odvojeno, a u ponekim su svi predmeti,

godine." Podebljani brojevi od 1 do 723 u uglatim zagradama na kraju svake cjeline, koju čini darovatelj sa svojim darovima, dodatak su radi lakšeg snalaženja u indeksu imena darovatelja i indeksu mjesta, koji se nalaze nakon prepisanog teksta.

Indeks imena darovatelja sadrži ime i prezime darovatelja i njegovo zanimanje, odnosno naziv institucije koja je darovatelj, u slučajevima kod kojih postoje svi ti podaci u originalu. Kod ostalih slučajeva, navođeni su samo oni podaci koji postoje u originalu. Indeks mjesta sadrži nazive mjesta gdje su poklonjeni predmeti nađeni ili odakle su poslani.

Brojevi pored tih podataka u oba indeksa označavaju mjesto pod kojim se te osobe i mjesta može tražiti u prepisanom tekstu (spomenuti podebljani brojevi u uglatim zagradama).

*Darovi prikazani arheološkomu odsieku nar. zem. Muzeja u Zagrebu za godine 1868.*<sup>12</sup>

1. Gosp. Zaics iz Belovara, kapetan u miru -jedan bakreni novac (Aurelian). **[1]**
2. -1| - Lederer, učitelj na Rieci izpod Kalnika - pet srebrnih novaca i jedan bakreni. **[2]**
3. -1| - Franjo Jean, limar u Zagrebu - velevažni celt od bakra nađen u šumi blizu Jaske, i 12 bakrenih novaca. **[3]**
4. -1| - Franjo Kurelac, akademik u Zagrebu - 50 bakrenih novaca. **[4]**
5. -1| - Spiro [!, T.L.] Brusina, pristav muzealni u Zagrebu - 27 bakrenih i jedan srebrni novac. **[5]**
6. -1| - Sime [!, T.L.] Ljubić, pristav muzealni i priv. čuvar - 8 posudica, 3 zdielice i 4 posudna komada od doba liburničkoga; rimsku staklenu žaru bojadisanu sa kosti pohranjene u nju izgoriele tielesine, 16" 10", a upromieru 8" 3"; jednu suznu bočicu u istoj žari iznadjenu; 2 druge staklene bočice bojadisane; čekić od željeza, svjetilnicu rimsku, nešto gvoždja, a sve izkopano u Starom Gradu (Pharia) na Hvaru. **[6]**
7. -1| - Juro Kozjak, trgovac u Sisku - gorostasnu ciev olovnu (više od 6 centih) rimsku izkopanu u Sisku, i 8 srebrnih i dva bakrena novca. **[7]**
8. -1| - Spiro [!, T.L.] Brusina, II pristav kod nar. Muzeja - 19 bakrenih novaca. **[8]**
9. -1| - Šandor Krčelić: drvenu veliku lulu iz prošloga stolietja. **[9]**
10. -1| - Martin Prukner, gostioničar u Sisku -jednu rimsku šestnosivnu zemljanu svjetljilku. **[10]**
11. -1| - Švec, prebendar u Zagrebu -jedan srebrni novac od Matije II. Ug. hrv. kralja. **[11]**
12. -1| - Škender Bobek, trgovac u Sisku - dva srebrna novca. **[12]**
13. -1| - Milić, prisjednik žup. sud. stola - medalju kovanu za uspomenu okrunjenja Njih. Veličanstvih u Pešti 1867. **[13]**
14. -1| - Dr. Matković Prof. na zagreb. realki i akademik - četiri medalje kovane prilikom moskovske izložbe. **[14]**
15. -1| - Depoli iz Siska - dva komada mozaika a jedan rudarski, sve izkopano u Sisku. **[15]**
16. -1| - Josip Jilko, providnik kaptolski i muzeal. povierenik u Sisku -jedno okruhlasto [!, T.L.] gvoždje i komad staklenoga posudja, izkopano u rimskoj pivnici u Sisku. **[16]**
17. -1| - Nikola Krizmanić, župnik u Pelložnici - mramorni stup s rimskim napisom i poluriezom. **[17]**

knjige, slike i povelje navedeni zajedno, u istom popisu. Na isti način kako je to učinio i Ljubić, to prenosimo i ovdje.

11. Popise darova arheološkom odjelu Muzeja za kasnije razdoblje, kad Akademija više nije upravljala Muzejom, Ljubić je objavljivao u *Viestniku hrvatskoga arheološkoga*

*društva* koji je počeo izlaziti od 1. siječnja 1879. godine.

" Iz izvješća Sime Ljubića Akademiji o stanju Narodnog Zemaljskog Muzeja u Zagrebu za 1868. godinu (AHAZU-R, 11/1869).

18. -1| - Vilemina udova Spierer - dva egipatska idola, 7 srebrnih i 3 bakrena novca. **[18]**
19. -1| - A. Zaghaf, trgovac u Zagrebu - pustio tri for. na cieniu jedne srebrne čaše sa ćirilskim pismom, stoje ovomu zavodu prodao. **[19]**
20. -1| - Dr. Franjo Rački kanonik, predsjednik Jugoslav. Akademije - 900 bakrenih i 16 srebrnih novaca. **[20]**
21. -1| - Ante Kušević, liekar u Daruvaru, muz. povierenik: - a) mač od g. 1414. nadjen u izkapavanju opatije sv. Margarite de Bella u kotaru Daruvarskom; b) Tri kolumbara zemljana našasta u kopanju bunara u Daruvaru; c) jedan buzdovan, iznadjen kod kopanja na Grubišnom polju u granici; d) jedan sunčani sat od mieda. **[21]**
22. -1| - O. Ivo Rodić, čuvar manastirski u Brodu, muzeal. povierenik: -11 novaca, i marljivo se starao, da prevažna sbirka pok. And. Tarkv. Brlića bude nar. zem. Muz. darovana. **[22]**
23. Gosp. Dragutin Dukat, petoškolac na zagrebačkoj gimnaziji: tri srebrna novca, nadjeno kod Gračaca u granici. **[23]**
24. -1| - Dragutin od Burdact iz Senja, priglednik u miru: 4 novca. **[24]**
25. -1| - Jakov Volčić, duh. pomoćnik u Kastvu, muz. povierenik za Istru: 1 rimski novac. **[25]**
26. - || - Hočevan, trgovac u Sisku, na svoj trošak dao je prenijeti iz staroga Siska na ondje, kolodvor olovnu ciev od 6 centih. **[26]**
27. -1| - Slavoljub Ćuli, petoškolac na zagrebačkoj gimnaziji: 1 rimski novac. **[27]**
28. - || - Gilbert Flumiani, kapetan u Mitrovici (Grenz regiment): srebrni novac dužda Iv. Čeniga; a obeća da će se u Mitrovici starati za Muzej. **[28]**
29. - || - Daničić, tajnik Jugosl. Akademije: srebrnu medalju kovanu u prigodu smrti si. kneza srbskoga Mih. Obrenovića. **[29]**
30. -1| - uzoriti stožernik nadbis. zagr. Haulik: srebrnu medalju papinsku od g. 1868. **[30]**
31. -11 - Juro Molnar, sud. pristav u Zagrebu: pistolicu za paliti svieće nadjenu medju razvalinama kuće Savićeve u Tuskancu g. 1864. **[31]**
32. - || - Franjo Horvat, bilježnik na Gredi kod Siska: sedam srebrnih novaca. **[32]**
33. -1| - Stjepan Straković, providnik vlastelinstva Rasinskoga, posriedovanjem si. županije Križevačke (br. 2033, od 2/9 1868): 6 srebrnih novaca nadjenih u baranjskoj županiji g. 1887 medju Pečuhom i Sigetvarom na brdu Metsckha skupa sa još 80 drugih. **[33]**
34. -1| - Ljud. And. Valušnik iz Rieke: 33 bakrena novca i suznu bočicu, sve izkopano u Rieci na Zagrađu u Ciotinom imanju; a uz to jošte drugih 12 novaca bakrenih i tri srebrna. **[34]**
35. -1| - Egmund Bubačić pisar pri SI. Jugosl. Akademiji: 8 novaca bakrenih i 1 srebrni. **[35]**
36. -1| - Stijaković: dva srebrna novca i asignat papirni od 50 libra Republike Francezke (14 pros. 1792). **[36]**
37. -1| - Eurik Kosović iz Rieke, pravnik u Zagrebu: jedan bakreni novac i zrno istočne krunice. **[37]**
38. -1| - Julio Pavian iz Siska: 2 novca bakrena ondje izkopana. **[38]**
39. -1| - Juraj Kamenar, vlastelin u Vrbovcu: pečat starinski. **[39]**
40. -1| - Stanislav Popović, železnički mjernik, posriedovanjem žup. kot. oblasti Dugoselske (br. 895 od 23/10 1868): 2 srebrna rimska novca nadjena u lojničkoj lozi u kopanju železničke pruge skupa sa još 170 drugih. **[40]**
41. - || - Janko Marac, starešina gradjanski u Brodu: zlatni dukat (rušpiju) od dužda mletačkoga Ljud. Manina. **[41]**
42. -1| - Mihajlo Malin, župnik u Šumadju: 10 novaca bakrenih pokupljenih u Petrovaradinu. **[42]**

43. -1| - Dr. Fr. Mihelčić, tajnik biskupski u Djakovu: kacigu i topčić od gvoždja, sve nadjeno u kopanju temelja one stolne crkve. [43]
44. -1| - Ante Simonić kod priziv, suda u Zadru, muz. povierenik: 5 srebrnih i 26 bakrenih novaca, 1 stari pečat, 3 komada gvoždja našasta u Vrličkoj tvrdjavi. [44]
45. - || - Zaharija Gruić, učitelj na realci u Mitrovici, muz. povierenik: donju polovicu ženskog kipa, izkopanu u Mitrovici, dve cigle isto tako tu izkopane. [45]
46. -1| - Gosp. Mijat Stojanović, školski ravnatelj u Zemunu, muz. povierenik: - a) Dve srebrne a pozlaćene kopče; b) srebrna brnica; c) komad srebrnog okova; d) bakreni čavalj; e) Dva zlatna zrnca od djerdana. Sve ovo je dobio rodoljubivom skrbi g. gradonačelnika zemunskoga, četnika Gjura Bacha iz ruke gradsko-zemunskoga miernika g. Steinera, a bje iznadjeno u grobu rimskom u Zemunu prilikom kopanja temelja za novu zgradu glavne i realne učionice, f) Dvie strielje izkopane kod sela Grobenac u Banatu blizu Bielecrkve srbsko-banatske pukovnije; g) Komadić kamena od stare mrtvačke škrinje rimske izkopane u Mitrovici g. 1867. i odvežene parobrodom u Beč; h) Mala lulica zemljana, koju je načinio pusti Krajišnik Jakov Krnić u Babinojgredi 1830 i izpekao u pepelu obične vatre, akoprem se rodio bez prsti na rukama, a znao praviti i diple i gajde i svirao u njih na tri jame s dva tubasta prsta i jednim tubakom desnice. U isto je doba obećao, da će poslati iz svoje sbirke numizmatičke i mineraloške iz svake ponješto, i nekoličinu starih knjiga i drugih prirodina. [46]
47. -1| - Dr. Slosser, nadliečnik kod Vis. Namj. Vieća -jedan bakreni novac (Aurelianus). [47]
48. -1| - Dr. Monti, muz. povierenik u Kninu - 7 srebrnih a 5 bakrenih novaca. [48]
49. - || - Petar Boglić liekarnik u Kninu — 6 komada srebrnih, od kojih jedan bosanski, a 15 bakrenih novaca. [49]
50. -1| - Vito Morpurgo knjižar u Splietu - 29 srebrnih i 16 bakrenih. [50]
51. -1| - Sime [!, T.L.] Koštan iz Šibenika - medalju od g. 1804 za Kneza Goassa u Zadru kov. [51]
52. -1| - Spiro [!, T.L.] Brusina muzealni pristav - svjetljilku izkopanu u Ninu, 14 srebrnih i 46 bakrenih novaca, 2 egjipatska idola i bakreno pero rimsko. [52]
53. -1| - Tkalčić, prebendar kod stolne crkve u Zagrebu, poklonio svoju bogatu sbirku svakojakih starina, predao je već sve, osim novčane sbirke, koju će do malo izručiti. [53]
54. -1| - Jilk providnik kaptolski u Sisku, muz. povierenik, poslao je već okolo 20 komada mramornih s napisom rimskim i poluriezi, te dva torsa i još drugih stvari, sve izkopano u rimskoj pievnici u Sisku kao dar ovoga preč. Kaptola, a još više očekuje se od poznate njegove revnosti. [54]
55. -1| - Preuz. g. biskup Strosmaßer dao je na svoje troškove ovamo prinieti iz Osieka rimsku ogromnu raku i drugih ploča rimskim napisom i poluriezi. [55]
56. -1| - Ignjat Brlić tajnik pri stolu sedmorice i udova pok. A. T. Brlića uslied pokojnikove odluke: 1 kacigu, 7 celta, 17 srpova, više ulomaka od takovih stvari, tri šalice, jedno koplje, mnogo žica i drugih uresa, sve od bakrena doba, izkopano kod Pacekavlja na dvorištima i kod broda na Bilišu. Ležalo je sve to u jednoj gomili, koju je voda g. 1862 izprala, a graničari sve razgrabili - 1 miedena ploča "Honerta missio" od g. 71 poslie Isukrsta, iznudjena g. 1862 blizu Pacekavlja na Mataičevu stanu, biser pravi ovoga muzeja (V Nar. Nov. br. 104. 1862); dva sata stara žepna; skatulu od srebra sa više svetih moći; zapinjaču nadjenu u Mitrovici; prsten od srebra sa crvenim okom; prsten srebrni glavom od srebra nacifanom; prsten od srebra s okom crvenim, čini se s urizanim pismom turskim; pečat Pavla Nikole Ujlaka bana i kralja bosanskog od srebra; igralja Kinezka vrlo zanimiva od slonove kosti; banku od 5 for. od god. 1806; medalju srebrnu na uspomenu okrunjena Ferdinanda I za ugarskoga kralja 28 ruj. 1830; medalju miedenu francezku od 14 srp. 1790; medalju miedenu češku od sv. Iv. Nepomuka 1829; drugu njegov Dun Hunnorum; dukat i poludukat republike Dubrovačke od god. 1776; 8 drugih crkvenih medalja; uspomene od zidina Rakovačkih; mozaik; 296 bakrenih i 171 srebrnih novaca. [56]

**Knjige, listine i rukopisi darovani koji su ove godine pomnožili knjižnicu nar. zetn. Muzeja.**<sup>13</sup>

1. Velemož. g. Karlo Mérey de Kaposmére et Kis Dovořany itd. itd. [!, T.L.] poslao je iz svoga grada Visovlja u Varaž. županiji cijeli obiteljni Arkiv, koji je sastavljen od više tisuća listina, a obeća da će čim prije i mnogo knjiga darovati. **[57]**
2. Matica Srbska iz Novog Sada poslala je: Letopis za g. 1866., - Starine od starine Novaka, u Novom Sadu 1867.8. **[58]**
3. C. K. Akademija Bečka izručila je po knjižaru Županu:
 

Die Cinque-cento-cameen und arbeiten des Benvenuto Cellini von Jos. Arneth. Wien 1858. in fol. mag.

Das verbriiderungs - buch des Stiftes S. Peter zu Salzburg; von G. v. Karajan. Wien 1852. in fol. mag.

Die Grotten und Höhlen von Adelsberg etc. von Dr. Adolf Schmidt, m. Tafeln. Wien 1854. dva svezka.

Die antiken Gold - und Silber - Monumente des K. K. Mtinz-und Antiken - Cabinette in Wien, von. Jos. Arneth mit XLI Tafeln. Wien 1850. Jedna tabla manjka.

Monumente des K. K. Münz-und Antiken - Cabinettes in Wien. Die Antiken Cameen.-von Jos. Arneth. Wien 1849. 25 Taf. in fol. mag.

Geschichte Wanaf's persisch herausg. und deutsch iibersetet von Hammer - Purgstall. 1. Bd: Wien 1856. 4.

Regesten zur Geschichte der Markgrafen u. Herzoge Österreichs aus dem stause Babenberg, von And. v. Meiller. Wien 1850. 4.

Recueil d' Itinéraire dans la Turquie d'Europe, par Ami Boué. Vienne 1854. 8. dva svezka.

Die Kechua - Sprache, von J. J. von Tschudi. Wien 1853. 8. dva svezka.

Genesis u. Ekodus nach der Milistäter Handschrift von Jos. Diemer, Wien 1862. 8. dva svezka.

Las historias del origen de los Indios, por Fr. Himenez; por al Dr. C. Scherzer. Viena 1857. 8.

Monumenta Lingua Paleoslavenice e codice suprasliensi, edidit Miklosich. Vindobona 1851. 8.

II Dante Ebreo, dal Rabbi Mosč., Dr. J. Goldenthal. Vienna 1851. 12.

Denkschriften der K. Akademie der Wissenschaften. - Mathem. -natunvissensch. Classe XXVII. Bd. Wien 1867. -Philosoph. -histor. Classe. XIV. Bd. Wien 1865.

Sitzungsberichte der K. Akademie d. Wissensch. - Mathem. - natunvis. Classe, 56 Bd. II Heft. Jahrg. 1867. iuli-IAbth.

III -||- -II- october-Iu. II. "

IV. u V -1| - -1| - nov. u dec. - 1. u. II "

Sitzungsberichte der K. Akademie d. Wissensch. - Philosoph. - hist. Classe:

56 Bd. III Heft. Jahtg. 1867 Mi.

57 Bd. I -||- -||- october. **[59]**
4. Jahrbuck d. K. K. Geologischen Reichsanstalt in Wien:
 

Jahrg. 1868. XVIII. Bd. IV. 1. jänner, februar, märz.

-1| - 1868. -1| - IV. 3 juli, august, september. **[60]**
5. O CJIOBOŃIM O^ YOHA CTYAPTA MMAA FIOCPMO KHEXBIT1 RA. KAPA-TIOPTIEBfi [!, T.L.] U. BEUY 1868. 8. Dar samoga spisatelja. **[61]**
6. 15 fotografija predao g. Dr. Petar Matković in fol. **[62]**

13. Isto.

7. YCTABI> O nMTEMHOMt CBOPTi. M3.EIAHIE 1867 TOJJA. Poslalo sredstvom vlade poslaničtvo ručko [!, T.L.] u Beču. [63]

8. Vis. Namj. Vieće svojim dopisom od 22 sieč. 1868 dostajalo se poslati 19 komada oglednih primjeraka povremenoga tiskopisa "Gazzeta di fiume". [64]

9. G. Jakov Volčić, duhovni pomoćnik u Kastvu, muzealni povierenik - a) Iztumačanje Simbola Apost. od P. Radovčića, u Rimu 1662; - b) Ispovid krstjanska po Stiep. Jajčaninu, u Mletcih 1703 (bos. ciril.); - c) Prepis transita S. Jerolima iztiskanoga u Rieci 1508 exemplara; - d) Prepis jedne hrvatske listine od g. 1695. [65]

10. Edmond Bubačić, pisar kod si Jugosl. Akademije darovao je: Aritmetika Horvatszka: Mihaly Silabod na szvetlo dat. Zagabriae 1768. 8. [66]

11. Preuzv. bar. Metel Ožegović iz Beča poslao: Buffon. Naturgeschichte, 35 svezanih svezaka; i Delacapedes. Naturgeschichte der Amphibien, u 5 svezaka. [67]

12. Cvietko Gruber, župni sudielatelj u Grižanah - prepis glagolskih napisa, koji se nalaze ondje u crkvi B. D. Marie snježne, imenom Belgrad. [68]

13. Ivan Nep. pl. Crnković iz Zagreba: listinu Ivana Korvina od g. 1502. [69]

14. Mijat Stojanović, školski ravnatelj i muz. povierenik u Zemunu: - Ritual rimski; u Rimu 1640; - Ogledalo temelja vire i zakona katoličkanskoga, u Budimu 1759; - Karte von Pohlen od g. 1828 na platnu; - Lob: Geheimai und Ehren Predigen v. P. Francisco Peikhart; Wien 1748; - Von den äuser lichen Kennzeichen der Possilien von Abs. Gottlöß Werner, Wien 1783 - hehrbuch der Mineralogie v. Lud. Aug. Emmerling. II. Thelie, Giessen 1793; - Laben u. Bemerkungen u. Meinungen Joh. Bunkels; Berlin 1778. [70]

16. [!, T.L.] Kapetan Petar Maria Ragusia iz Velikog Lošinja, muz. povier. - smotak listina tičući se oblužnja glagoljskoga obreda na tom otoku. [71]

17. Ante Katić, svećenik u Splitu: - smotak listina bosanskom ćirilicom. [72]

18. Ante Simonić kod priziv, suda u Zadru, muz. povier. - 22 što izprava, što pisma, što inih spisa s izvornim podpisom glasovitih osoba; 81 što zakona, što proglašeske i austrijske vlade u Dalmaciji; - Spisi II-VII zasjedanja sabora dalmatinskoga; isto III-VII na talijanskom jeziku; - 19 raznih sveščića prigodno izdanih; - Objavitelj dalmatinski, vladin časopis za g. 1867; - II Dalmata, časopis [!, T.L.] za g. 1866 i 1867. [73]

19. Zaicz kapetan u miru, iz Belovara: - De stirpium historia, Basilea 1549. 8. od L. Fuschia; - Schola militaris modernas. Franckfurt 1665. 8. - Breviari Romani pars autunalis - [74]

20. Peleš iz Zagreba: - Diplom na pergameni od g. 1752, tičući se nekoga Ivana Romi iz Augsburga. [75]

21. Ante Zoričić, odvjetnik u Zagrebu: - Palatini Regni Hungariae bello paceque clarissimi. Editio III. Tyrnaviae 1760. infolio. [76]

***Daroviprikazani nar. zem. Muzeju, po kojih su se arkeološkičke zbirke u istom zavodu tečajem god. 1869 umnožile:***

1. Gosp. Živko Ogjić duh. pomoć, i muz. povjerenik u Mitrovici - dvie cigle ondje izkopane u staroj pivari; jedan bakr. novac (Justinus), ključ, mamuzu, zub, opet jedan novac, parče, nješto stakla, nekoliko kamešaka, sve najednom mjestu izkopano; ijednu rimsku svietiljku. Poklonio je trošak, stoje radi toga imao. [77]

14. Iz izvješća Šime Ljubića Akademiji o stanju Narodnog Zemaljskog Muzeja u Zagrebu 1869. godine (AHAZUR, 7/1870.).

2. -1| - Gjuro Cemadak, trgovac u Zagrebu - 7 srebrnih novaca iz srednjega vieka - deset velikih lutaka, koje predstavljaju narodne nošnje okolice zagrebačke, pohvalom odlikovane na parižkoj izložbi, procijenjene za 500 for. a. v. **[78]**
3. -1| - Vilko Švelac, župnik u Martinskoj vesi - nož, kojim je prije jedno 40 god. u župnom stanu na Osjekovom na stubah ubijen glasoviti razbojnik Makso. **[79]**
4. -1| - Stjepan Tompak iz Terezovca u kotaru Virovitičkom, trgovački pomoćnik - željezni buzdovan, 5 novaca bakr. rimskih, 9 sreb. i 6 bakr. iz srednjega doba. **[80]**
5. -1| - Šafarik — šest starih austrijskih banka. **[81]**
6. -1| - Ivan Bašić, graditelj kod gradskoga poglavarstva - nješto kostijuh izkopanih na željezničkoj pruzi Žakanj-Zagreb, izpod Zagreba. **[82]**
7. -1| - Josip Cvirin, miernik pri gradjenju željezničke pruge žakanjsko-zagrebačke - komad posudja, izkopan izpod Zagreba kod željezničke pruge. **[83]**
8. -1| - St. ranarnik gorički - 30 dobrih rimskih bakr. novaca a 60 pokvarenih, 3 sreb. dubrovačka, 1 sreb. ugarski, 1 sreb. njemački, 1 sreb. rimski i 1 bakr. barski. **[84]**
9. -1| - Vjekoslav Rački, muz. povjerenik u Djakovu - sre. novac ondje izkopan. **[85]**
10. -1| - Miloš Popović iz Biograda - 2 novca srbska od t. g. 1869. **[86]**
11. -1| - Tairl, gradjanin virovitički po učitelju Basaričeku - sreb. novac (Vespasianus). **[87]**
12. -1| - Mijo Horvat, gradjanin virovitički, po učitelju Basaričeku - srebr. novac poljski (Sigism. III.). **[88]**
13. -1| - Andrija Dvorniković - srebr. novac sležki [!,T.L.] i bakr. M. Terezije, i banku bečku od g. 1800. **[89]**
14. -1| - Konstantin Božić, konzul, prus. činovnik u Serajevu - tekuće turske sreb. novce od 20 groša do 10 para; svega 9 komada - hrpu starih novaca pogorenih, nadjenih nad Serajevom. **[90]**
15. Gosp. Vatroslav Egersdorfer, miernik u Zagrebu - 2 srebr. rimska novca i 3 bakr. **[91]**
16. - || - Vladimir M. Jovanović, muz. povjer. u Risnu - 6 sreb. a 20 bakr. novaca. **[92]**
17. -1| - Jovan Abramović, paroh i protopresvitor u Risnu - 1 sreb. novac. **[93]**
18. Preuzv. g. grof Aleksander Erdödy - dukat srebr. dužda Alvisa Pisana, sreb. dukat sjev. amerik. država od g. 1813, i otisak pečata T. Bakora od Erdöd stožernika Ostrogonskoga i patriarha carigradskoga (1445-1521). **[94]**
19. Gosp. nadstojnik pri gradjenju željezničke pruge žakanjsko-zagrebačke - bakreni okrugčić i komade zapinjače, sve blizu Zagreba izkopano. **[95]**
20. -1| - Cvjetko Gruber duh. pomoć, i muz. povjer. u Primorju Hrv. - liepu zbirku bakrenih i željeznih predmeta u Grižanih izkopanih izpod humca, kalto na pr. kopalja, noževa, žica, zapinjača. kotača, prstenja itd. i nješto posudja. **[96]**
21. -1| - Jakov Volčić, duh. pomoć, i muz. povjer. u Istri - 5 bakr. rimskih novaca. **[97]**
22. -1| - Juraj Mance, župnik u Kostreni sv. Lucie -jedan starinski nož, i rimsku svietiljku. **[98]**
23. -1| - Vilim Štamfl na svojih radnja u muzeju odpustio je jedan forint. **[99]**
24. -1| - Dabović i Zay trgovci u Rieci - velik sanduk, u kom su iz Rieke Muzeju odpremljene bile njeke prirodine. **[100]**
25. Njeka gospoja iz Milana - 4 novca talijanska sadašnja. **[101]**
26. SI. zastupstvo glavnoga grada *Zagreba* 26 siečnja u svojoj sjednici blagoizvolilo je zaključiti, da se pozove ravnateljstvo za gradnju željeznice žakanjsko-zagrebačke, da izda nalog, neka bi se pazilo na starine, koje bi se kod željezničke gradnje slučajno izkopale. **[102]**

27. SI. egiptolog St. Brugsch prus. konsul blagoizvolilo je našu egipatsku Kollerovu zbirku potanko popisati i u ormarih izrediti. **[103]**
28. Gospoja Slava Senoa u Zagrebu - iglenku iz slonove kosti u spodobi Turčina, izkopanu u krapinskih razvalinah, i stari prsten od mjeda. **[104]**
29. Gosp. Petar Bogović iz Bele u Cresu -jednu medalju. **[105]**
30. -1| - Mijat Novak u Zagrebu - nekoliko pečata, opeka i drugih starinskih predmeta. **[106]**
31. -1| - Jilk kaptolski providniku Sisku muz. povjer. - rimsku staklenicu, mjeden rimski ključić, 4 bakr. novca i velekrasan buzdovan nadjen u Sisku po Stjep. Sopiću - opet dvie badače od kosti a jednu od mjeda, 1 lopaticu od kosti, 3 komada bojadisana stakla, 2 mjedena ključica, 1 bradavku od jantara, nekoliko uresnih komada od mjeda i bakra, nekoliko staklenih zrna od niza, 3 svietiljke i liepi komad četvrte, zemljanu posudu, agatu sa urezanimi ukrasi, gladilo za noževe (ručica od krupnoga srebra, a na njoj HR • ANNO 1\*6\*7\*2\*), mozaik kadtaraz nadjen u rimskoj pivnici te 7 komada kornise od mramora, 4 komada mramora, ulomak basilirilieva, opeku sa) S I S, sve izkopano u raznih gruntovih u Sisku od g. 1861-1868. **[107]**
32. Gosp. Andrija Crnadak u Zagrebu - stari ključ izkopan u razvalinah Birovače u Granici. **[108]**
33. -1| - St. Sabljak petoškolac u Zagrebu - 18 bakrenih novaca. **[109]**
34. -1| - Špiro Brusina muz. pristav u Zagrebu - srebrni dukat republike dubrovačke od g. 1797. **[110]**
35. -1| - Franjo Sarić činovnik kod brzojavnoga ureda u Zagrebu - 4 stare banke grada Beča od 1.2.5.10. for. **[111]**
36. -1| - Marinković u Zagrebu - srebr. novac turski. **[112]**
37. -1| - Nikola Ivica iz Novoga - srebr. srbski novac. **[113]**
38. -1| - Luka Ilić svećenik u Zagrebu - egipatski bronzeni idol, 10 mjedenih starih strielica. **[114]**
39. -1| - Stevo Striljeva iz Karlovca - rimski bakr. novac i srebrni novijeg doba. **[115]**
40. -1| - Luka Pavletić, financialni činovnik u Zagrebu - pušku široke cievi starinsku (arčaliju). **[116]**
41. -1| - Fra Andrija Vidović, župnik u Bihaću - 5 srebr. starih novaca. **[117]**
42. -1| - Metel Peklić pravnik u Zagrebu - 24 bakr. 4 srebr. stara novca, u osječkoj okolici izkopana. **[118]**
43. -1| - Skurla kanonik u Dubrovniku po g. Luki Ilicu - 66 bakr. rimskih novaca, a 9 srebrnih, 2 zdjelica bizantska, 8 bakr. a 3 srebr. grčka, 13 bakr. 4 olov. i 13 sreb. novaca srednjega doba, i škudu dubrovačku od g. 1778. **[119]**
44. -1| - Antun Kržić profesor u Požegi - 82 bakr. i 2 sreb. rimska novca, 6 bakr. i 7 srebr. ugarskih, i 10 raznih drugih bakrenih. **[120]**
45. -1| - Ivan Krapac duh. pomoć u Sisku - posudjicu od zemlje ondje izkopanu. **[121]**
46. -1| - presviet. nadčelnik odjela za bogoštovje i nastavu kod vis. zem. vlade Pogledić - srebrni dukat dužda Franja Erizzo. **[122]**
47. -1| - O. Ivan Rodić manast. čuvar i muz. povjer. u Brodu - 34 razna novca. **[123]**
48. -1| - Stiepan Grginčević duh. pomoć, u djakovačkoj biskupiji - 74 sreb. 89 bakr. 25 mjed. novaca, 12 medaljica, 2 bakr. prstena, 3 pečata, 1 staru banku, i 1 starinski zvončić. **[124]**
49. -1| - Antun Kušević liekar i muz. povjer. u Daruvaru — 34 bakr. i 2 sreb. stara novca. **[125]**
50. - || - Antun Zemen, lječnik u Srbiji preko prof. Jagića - 1 sreb. grčki, 1 rimski, 1 srbski i 4 turska novca, i 6 bakrenih. **[126]**
51. -1| - Bogdan Jakopović, lječnik - bakrenu medalju stožernika Krste Migazzia od g. 1761. **[127]**
52. -1| - Adam Mandrović u Zagrebu - 13 bakr. novaca. **[128]**



53. - 1| - Luka Škarica trgovac u Spljetu - 2 sreb.rimska novca i jedan bakr. grada Spljeta. [129]
54. Gosp. Dr. Romer Floris u ime SI. Akademije znanosti u Pešti - bakr. medalju iste akademije od g. 1859 i 1865. [130]
55. - 1| - Činček župnik u Nuštru - novac zlatni cesara Licinius Augustus, po Cohenu (VI. 52) vrijedi 150 franaka. [131]
56. - 1| - O. Stjepan Zlatarović župnik u Danilu blizu Šibenika i muz. povjer. - 4 sreb. i 33 bakr. (i grada Spljeta) novca, mjedenu rimsku zapinjaču, i krasan opis one okolice sa starinskoga gledišta. [132]
57. - 1| - Kapetan Dragutin Andrašić preko prisv. g. Iv. Kukuljevića - srebrom okovanu krasnu starinsku baltu. [133]
58. - 1| - Nikola Tvrtković trgovac u Kreševu u Bosni - 1 rimski i 1 mletački srebr. novac. [134]
59. - || - predsjednik riečkoga municipija vit. E. de Verneda - medalju kovanu na uspomenu sastanka ugarskih prirodoslovaca t. god. u Rieci. [135]
60. - 1| - Dmitar Vojvodić - kapetan iz Kotora preko g. T. Padavića muz. povjer. u Trstu - umješeni kamen iz razvalina anfiteatra starodav. grada Kanuša u Maloj Aziji, kod jezera Kučindje na iztoku Rhodusa. [136]
61. - || - Gjura Crnadak, trgovac u Zagrebu sa svojim plemenitim darom od 10 velikih lutaka, koje osobitom točnosti predstavljaju narodne nošnje zagrebačke okolice, položio je prvi temelj muz. etnografskoj zbirki. [137]
62. - || - J. Freudenreich, redatelj kod nar. zem. kazališta u Zagrebu - svileni poziv na prijam Karla Freudenreicha od 2 ožujka 1805, kada se u Zagrebu prvi put prikazala komička opera Kralj Teodor od Paisella. [138]
63. - || - Mijat Stojanović ravnatelj škole u Zemunu i muz. povjerenik - osam komada srebrnih a 51 bakrenih novaca, podkovicu konjsku od turske dobe, i 6 komada starih banka. [139]
64. Slavno predsjedništvo Vis. Sabora trojedne kraljevine - medalju mjedenu i srebrnu, kovanu prigodom boravljenja njihovih Veličanstva kralja i kraljice t. g. u Zagrebu. [140]

*Darovi prikazani knjižnici nar, zem. Muzeja tečajem g. 1869.<sup>15</sup>*

1. Gosp. Ivo Valentić, župnik u Vetovu - latinski misal od g. 1678 u Mletcih, ka komu su privezane Pištrole i Evangelja Ivana Bandulovića u Mletcih 1665. [141]
2. - 1| - Cvjetko Gruber duh. pomoć, i muz. povjer. u Primorju - prepíše od nekoliko glagoljskih napisa. [142]
3. - 1| - Preuzv. grof Aleksander Erdödy: Kotzebue (von August). Neue Schauspiele. Leipzig 1798 (12 svez. svezaka); Nume David. The History of England. London 1811 (9 svez. svazaka); The Poems of Enian, translated by James Macpherson. esq. London 1812; The dramatic works of William Shakespeare. The London stereotype edition 1827; Zeiller (edlen von) Franz. Das natürliche Privat-Recht. Wien 1819; The mistokles, Tragödie. Leipzig 1806; Karbe August. Die Einführung der Fruchtwechselwirthschaft Berlin 1806; Topographie de tous les vignobles connus, par A. Jullien. A Paris 1816; Burger Johann. Lehrbuch der Landwirthschaft. Wien 1819 (2 svez. svezka); Schmetton (von) Wold. Fried. Kleine Schriften. Altona 1795 (2 svezka); Oevres de M. Cooper Americain traduites par A. J. B. Defanconpret. Paris 1825 (28 svezaka). - Uz to veliku sliku G. Washingtona i Fridrika II na platnu. [143]
4. - || - Petar Bogović iz Bele na Cresu - nekoliko starih izvornih latinskih listina, i prepisa dvaju ondješnjih nadpisa rimskih. [144]

15. Isto.

5. -1| - Mijat Novak u Zagrebu - svoju zbirku knjiga, slikanja i starih spisa svakojakih. [145]
7. [!, T.L.] -1| - Luka Ilić svećenik - rukopis, u kom mnogo zanimivoga [!, T.L.] o franczkom i ruskom posjedu kotorskoga okružja. [146]
8. -1| - O. Kerubin Horvatć profesor na Karlovačkoj gimnaziji - sliku na platnu sv. Jacinta od slovenca M. Longusa. [147]
9. -1| - Antun Kušević ljekar i muz. povjer. u Daruvaru - prepíše od 4 stara nadpisa. [148]
10. -1| - Matija Valjevac profesor na Varaždinskoj gimnaziji - 5 izvornih starih listina. [149]
11. -1| - Adam Mandrović u Zagrebu - stari turski rukopis. [150]
12. -1| - Zagrebačka i Požeška gimnazija - svoja izviješća do god. 1868/9. [151]
12. -1| - Fabijan Pestankr. žup. sud. stola urednik u Zagrebu - Don Quiscotte [!, T.L.] della Mancha 1798 u 5 svez. [152]
13. -1| - Dr. Alekša Vancaš u Zagrebu - nekoliko lječničkih časopisa, preko stotinu svezaka. [153]
14. -1| - Al. Štibohor profesor - listinu hrvatsku od g. 1652. [154]
15. -1| - Bozo Tkalac kod sud. stola u Zagrebu - staru tiskanu listnicu tursku s prevodom. [155]
16. -1| - Dr. Adolf Holzer - srebrom bogato okovan židovski stari molitvenik. [156]
17. -1| - Gosp. Marko Mihailović u Trstu - djelo: "II Mondo Slavo, od Cip. Roberto, prevod A. Garellia (Marsiglia 1858). [157]
18. -1| - Dr. Gjuro Pilar - svoje djelo: Les révolution de l' écorce du globe. Bruxelles 1869. [158]
19. Preuzv. g. biskup Strossmayer iz Beča - 15 izvornih pergam. povelja (Ferdinanda III, Leopolda I, Marije Terezije, bana Nik. Zrinskoga i Tome Erdődyja). [159]
20. Gosp. Velimir Gaj u Zagrebu - sva svija književna djela. [160]
21. -1| - Miho Krešić trgovac u Zagrebu - 36 komada raznih knjiga, ponajviše ruskih. [161]
22. Presviet. g. biskup Kristianović - dva iztiska djela: Cithara Octocorda. Zagr. 1757. [162]
23. Gosp. predsjednik riečkoga magistrata vit. E. de Verneda - topografiju Rieke. [163]
24. -1| - Dragutin Burdašić omirovljen priglednik u Senju - sanduk svakojakih knjiga. [164]
25. Slavna c. kr. Akademija znanosti u Beču poslala je nadalje svoja izdanja, i ko što i c. kr. Bečki Geologički Institut. [165]
26. Slavna Akademija znanosti i umjetnosti u Pešti - sva svoja djela tiskana kroz prošlu godinu 1868. [166]
27. Sl. uredništvo Narodnih novina, Agramer Zeitunga, Katoličkoga lista, Matice Novosadske, Napredka, Gospodarskoga lista i Vienca nastavljaju blagodarno poklanjati jedan iztisak svoga lista. [167]

***Daroviprikazani nar. zemalj. muzeju od 1 siečnja 1870 do danas. Arkeologički razdjel.*<sup>16</sup>**

***Odsjek I.***

***Starinarski.***

1. Redovnička omladina bosanska u Djakovu preko g. O. Nikole Sokčevića muz. povjerenika u Djakovu - kacigu i sjekiricu starinsku u Bosni izkopanu. [168]
2. M. P. O. Grgo Lozić, župnik u Glamoču u Bosni, preko M. P. O. Antuna Kneževića u Djakovu - kip mjedeni sv. Ivana Krst, nadjen u Glamoču. [169]

16. Ljubić u izvještaju Akademiji o stanju Narodnog Zemaljskog Muzeja u Zagrebu za 1870. godinu (AHAZU-R, 13/

1871.) ne donosi popis darova, jer gaje te godine objavio u I. muzejskom Vjesniku (VNZM: 214-222).

3. G. Ivan Krapac, duh. pomoćnik kod sv. Marka u Zagrebu - tri svietljiljke [!, T.L.] rimske i komad mozaika u Sisku izkopano. [170]
4. G. Schmidt, klesar u Zagrebu - stari grb na ploči, koj je njegovda na akademičkoj zgradi uzidan bio. [171]
5. G. Miroslav Bakarčić, velikotržac u Trstu, preko g. T. Padavića muz. povj. - dva velika lovačka roga iz sbirke Koradinove. [172]
6. Tomislav Padavić, muz. povjer. u Trstu - starinsku strielicu od železa na rozjici; stari kamiš turski od kosti, dragim kamenom ukrašen, s ustašci od jantara; jednu škatulju koštenu vješto urezi ukrašenu, i još nekoliko starinske predmete [!, T.L.] manje važne. [173]
7. G. Ljudevit Hrvojić, tajnik kod vis. zem. vlade - lovački rog, vjerojatno u Moslavini izdjelan tečajem prošioga [!, T.L.] stoljeća. [174]
8. G. Vinko Milić, savjetnik i sudac u Budvi, muz. povjer. - tri opeke rimske izkopane u Smrdelju kotara Skradinskoga. [175]
9. G. Mijat Stojanović, ravnatelj škola u Zemunu i muz. povjer. - grlo velikoga rimskoga čriepa sa napisom, i njekeje ovodobne radnje u drvu. [176]
10. G. Antun Bogetić, bogoslov u Djakovu - staro crtalo 25 funta teško, izorano na ravnici onkraj Bigja u Andrievcih brodske krajine. [177]
11. G. Luka Ilić, župnik u Mačkovcu i muz. povjer. - dva velika čekića [!, T.L.], tri malena i još pet drugih komada mjedene dobe, sve u Slavoniji izkopano. [178]
12. G. Ante Simonić, činovn. kod prizivnog suda u Zadru i muz. povjer. - ulomak rimske nadgrobne ploče, dva komada starinskoga zaponca, dvie perjanice bivših pandura zemljane straže dalmatinske; izplativši za ovo i za ostalo darovano a napried pobilježeno dotičnu vozarinu. [179]
13. Preč. g. Ivan Kačić - Dimitri, kanonik u Hvaru - veliku pipu od drva krasno izdjelanu, koju donese ondješnji mornar iz Australije, predstavi]ajuću nekoga australjskoga vladara. [180]
14. Eduard Fink, župnik u Radoboju - sanduk s ulomci zemljena posudja izkopanimi po g. Emanuilu v. Grafenried iz starinskih grobova na Maloj Gori blizu Radoboja, sa nacrtom, na kom se vidi, kako su ti grobovi ležali; sve za sada na pohranu. [181]
15. Prof. Ljudevit Slamnik, priv. ravnatelj riečke gimnazije, i muz. povjer. - drven s bisernicom ukrašen križić. [182]
16. G. Milan Krizman, učenik IV razreda na riečkoj gimnaziji - komadić veružične košulje izkopane pri gimnaziji u Rieci. [183]
17. G. Franjo Reisig - staru bakrenu zapinjaču. [184]
18. G. Andrija Nikolini, podpukovnik u miru, u Zagrebu - krasan šal turski od sirove svile, na okrajcih zlatnom niti izvezan. [185]
19. G. Ivan Tkalčić prebendar i muz. povjer. u Zagrebu - dva uresna staklena komada a jedan mramorni, i jedan zapis grčki. [186]

#### *Odsjekli.*

##### *Numismatički.*

1. G. Ivan Benković, činovnik kod glavne blagajne u Zagrebu - dva bakrena rimska novca, jedan srbr. [!, T.L.] turski i dvie bakrene medalje. [187]
2. O. Filip Kunić, župnik u Vidoši u Bosni - kamen nadjen u Varčaru, četiri sata od Jajca pram zapadu. [188]

3. Slavna pravoslavna akademija u Zagrebu — medalju kovanu na uspomenu sastanka ugarskih prirodoslovaca g. 1869uRieci. **[189]**
  4. Gosp. G. M. Valjavac, profesor u Varaždinu - 4 bakr. rimska novca i 2 sreb. srednjeg doba, naznačivši mjesto (a to je dakako od goleme važnosti), gdje su izkopani bili. **[190]**
  5. G. Ivan Krapac, duh. pomoćnik kod sv. Marka u Zagrebu - 130 rimskih bakr. novaca u Sisku izkopanih. **[191]**
  6. G. Ivanišević, činovnik kod trg.-gosp. društva - banku od 5 for. od g. 1806. **[192]**
  7. G. Ferdinand Kočevar, oficial kod dalm.-hrv.-slav. računovodstva - sreb. novac Sigismunda poljačkoga odg. 1594. **[193]**
  8. G. Gjorgje Daničić, tajnik jugosl. akademije i akademik 2 srbska novca od g. 1868. **[194]**
  9. G. Marko Mandolfo, trgovac u Trstu, po g. T. Padaviću muz. povjereniku u Trstu - srebr. groš dužda mletačkoga Petra Gradonika. **[195]**
  10. G. Miroslav Bakarčić Riečanin, velikotržac u Trstu, preko istoga g. T. Padavića - tri velike sreb. medalje (cara Leopolda i Josipa g. 1700; za mir od g. 1648; pastiri nalaze Isusa skoro rođena u kolibici). **[196]**
  11. G. Tomislav Padavić, muz. povjernik u Trstu - 60 bak. rimskih, 20 mletačkih, 25 raznih srednjega doba i tri strao-grčka novca i dvie medalje; 4 starinske korniole. **[197]**
  12. Gospoda rodoljubi u Trstu, nastojanjem muz. povjerenika T. Padavića, kupili su za tri forinta i ovomu zavodu poklonili srebr. groš Uroša Velikoga kralja srbskoga (1241-72). **[198]**
  13. G. Petar Bučar, župnik u sv. Petru kod Mrižnice - 42 novca rimska i nekoliko drugih, u onoj okolici nadjenih. **[199]**
  14. G. Stjepan Basariček, učitelj u Virovitici - sreb. novac M. Terezije ondje izkopan. **[200]**
  15. G. Ratajić, učitelj u Virovitici — sreb. slavonski novac ondje nadjen. **[201]**
  16. G. Vinko Milić, savjetnik a sudac u Budvi, muz. povjernik - sreb. novac dužda Maurocena nadjen u Kistanju, 34 bakrena i 5 srebrnih većinom rimskih dobro sačuvanih novaca, u okolici Budve našastih. **[202]**
  17. G. Gerotej Kovačević, arkimandrit manastira sv. Arkanjela u Krki i nar. zastupnik preko V. Milica muz. povjer. - 84 bakr. rimska novca izkopana oko Šupljaje i u selu Ivoševci pri Krki. **[203]**
  18. Gospoja Marija Budicki - medalju nadjenu u Kupčini pokraj vode. **[204]**
  19. G. Antun Bogetić, bogoslov u Djakovu - 6 bakr. rimskih i jedan srebr. ugarski novac. **[205]**
  20. G. Petar Boglić liekar u Kninu preko dra Lovre Monti ondješ. načelnika i muz. povjer. - 4 stara novca. **[206]**
  21. G. Dr. Andria Kezman, liečnik u Županji brodske krajine - 2 novca srebrna i jedan bakreni. **[207]**
  22. G. Antun Regen, vicearcidjakon u Podgrajci u Slavoniji - 4 srebr. ugarska i tri bakr. rimska novca, ondje u vinogradu izkopana. **[208]**
  23. G. Ivan Ljubić, liekar u Starom Gradu, muz. povjer. - nekoliko bakr. grčko-dalmatinskih novaca. **[209]**
  24. G. Ignjat Simić, financ. savjetnik u Zagrebu - sve mire u grammih. **[210]**
  25. G. Vjekoslav Koróškeny, profesor u Križevcih - srebr. novac Stjepana Tomaševića kralja bosanskega, jedna srebr. rimski kosularski [!, T.L.] i 12 srebr. iz srednjega vieka. **[211]**
  26. Gospoja Teresa Chabrian iz Varaždina - 5 srebrnih i 2 bakrena novca. **[212]**
  27. G. Ante Simonić, činovnik u Zadru i muz. povjer. - 5 srebr. i 29 bakr. novaca, staru banku mletačku, i šest jednoć upotrebljenih biljegovina. **[213]**
-

28. G. Josip Fink, provisor u Jaski - srebrnu škudu mlet. dužda Paškoja Cicogna. [214]
29. G. Ivan Vardian iz Zagreba, tajnik kod vis. zem. vlade - srebr. novac M. Terezije od g. 1772. [215]
30. G. Gabre Babić, profesor na vinkovačkoj gimnaziji 55 bakrenih i 7 srebrnih starih novaca, koje su sakupili ondješnji gimnazijalci. U njih su se ugledali i djaci drugih naših učevnih zavoda. [216]
31. G. Albert Bielak, duh. pomoćnik u Velikom Bukovcu - 10 bakr. i 3 srebr. novca, nadjena većinom okolo Rasinje. [217]
32. G. Josip Šavor podjašprišt i župnik u Bukovcu - 3 srebr. i 2 bakr. novca. [218]
33. G. Pavao Zanchi, župnik u Obrovcu preko A. Simonića - jedan srebr. mletački i jedan bakreni rimski novac. [219]
34. G. Vladimir Simić u Obrovcu preko A. Simonića - 2 staro-grčka, 4 rimska i 1 mlet. novac bakreni, a 1 rimski i 3 mletačka srebrna, ondje izkopana. [220]
36. G. Ivan Gašpar, činovnik u Zadru, preko A. Simonića - 3 srebr. i 5 bakr. novaca. [221]
37. G. Ivan Hein, činovnik u Zadru, preko A. Simonića - 3 srebr. i 5 bakr. novaca. [222]
38. G. Matija Šafar, djak III razreda na glavnoj učionici u Zagrebu - pečat starinski nadjen u Zagrebu kod gradskoga bunara u Gundulićevoj ulici. [223]
39. Šandor Krčelić, bilježnik u Sisku - dva rimska i jedan padovanski srebr. novac, u Sisku izkopani. [224]
40. G. O. Ljudevit Bile, kapucin u Rieci - tri srebr. novca kneza Mainarda tirolskoga. [225]
41. G. prof. Friderik Žakelj u Rieci - 25 komada raznoga novca, od kojih 3 srebrna. [226]
42. G. Ivan Baričević prof. u Rieci - jedan rimski bakreni i jedan kašnje dobe novac. [227]
43. G. Milan Krizman, učenik IV razreda na riečkoj gimnaziji - jedan bakr. rimski novac. [228]
44. G. Eugen Strižić, učenik VIII razreda na riečkoj gimnaziji - banka grada Beča od 1 lipnja 1806 u vrijednosti od 25 for. [229]
45. G. Andrija Longhino, učenik IV razreda na riečkoj gimnaziji - tri srebrna i jedan bakr. novac. [230]
46. Presv. g. dr. Mirko pl. Šuhaj načelnik odsjeka kr. zem. vlade u Zagrebu - banku magjarsku (10 for.) odg. 1849. [231]
47. Svetozar Kušević, vel. župan sriemski - banku brasilsku (1 hum.) [232]
48. G. Franjo Štauduar, urednik njegda Agramerice - 4 bakrena novca. [233]
49. G. prof. Vjekoslav Babukić u Zagrebu - 6 srebrnih i 1 bakreni novac. [234]
50. G. Ivan Tkalčić prebendar i muz. povj. u Zagrebu - korniolu, obrazac rimskoga novca iz sisaske [!, T.L.] kovnice, 2 srebr. i 5 bakr. rimskih, 1 bakr. grčki i 8 srebr. kranjskih (1210) novaca. [235]
51. G. Ferdo Kalabar u Zagrebu - Kosshutovu banku (1 rujna 1848) od 5 for. [236]
52. G. Mažimilan Methuđv u Zagrebu - 1 srebrni i 27 bakr. rimskih novaca, izkopanih u Sisku, dobro sačuvanih. [237]
53. Franjo Bošnjaković trgovac u Zagrebu - 408 bakr. rimskih novaca, izkopanih u Sisku, dobro sačuvanih. [238]
54. G. dr. Šloser praliečnik i akademik u Zagrebu - srebrnu a pozlaćenu medalju slavonsku. [239]

### *Odsjek III.*

#### *Knjižnica i zbirka slika.*

1. G. Ivan Benković, činovnik kod gl. blagajne u Zagrebu - igračke karte troje vrsti, sa slikami, iz zagrebačke tvornice od g. 1848. [240]

2. Nastavljaju nam poklanjati svoja izdanja:
  - Slavna c. kr. akademija znanosti u Beču.
  - Slavna akademija znanosti u Pešti.
  - Slavna c. k. geologički zavod u Beču. **[241]**
3. G. M. Valjavac, profesor u Varaždinu, muz. povjerenik - kartu: "Comitatus Varasdinensis Ichno-graphice delineatus per Ignatium Bejschlag eiusdem comitatus juratum geometram. Anno 1801. **[242]**
4. G. dr. Bogoslav Šulek u Zagrebu, akademik - nekoliko svazaka političkih novina od prošlih godina. **[243]**
5. Visoka zem. vlada - "Internationale Ausstellung zu Paris 1867. Katalog der Oesterreich - Abtheilung. Wien II Aufl.; - Movimento della navigazione e del commercio in Trieste 1869. Trieste 1870." **[244]**
6. G. dr. Fridrik Pichler, ravnatelj num - arkeol. kabineta u Gradcu - "Repertorium der steierschen Münzkunde. II. Bd. Graetz 1867. **[245]**
7. G. Janko Oberlintener u Zagrebu - nekoliko knjiga iz ostavštine Dragoile Bernhardt, udove bivšeg ovdješ. mjernika. **[246]**
8. G. dr. Rómer Floris, ravnatelj num.-ark. peštanskoga muzeja - "Archaeologiai Értésito, 1869. i 1870, i Veszerlove table numismatičke. **[247]**
9. G. Velimir Gaj, književnik u Zagrebu - Lira. Različne pjesme. Knj. I. Zagreb 1870. **[248]**
10. Programi si. kr. gimnazija zagrebačkoga, varaždinskoga i požeškoga za g. 1870. **[249]**
11. Preuzv. g. grof Dragutin Mérey uz stare obilne darove doda ove godine tri velika sanduka različitih knjiga. **[250]**
12. Gospođa Tereza Chabrian iz Varaždina - Genealogičko stablo porodice de Ratkay sa slikami i gradom Nagy Tabor na platnu. Prepis iz izvornika od g. 1782. **[251]**
13. Slavni gospod. odbor za jugosl. sveučilište po g. prof. Mesiću - pet bakroreza, koje pokloni Ante Čušić župnik u Neubergu u gornj. Štajeru. **[252]**
14. Slavno ravnateljstvo Joanneuma u Gradcu - Achtundfünfzigster Jahresbericht des steriermärkisch-landschaftlichen Joanneums zu Gratz über das Jahr 1869. Gratz 1870. **[253]**
15. G. prof. dr. Breslauer iz Zagreba - veliki sanduk različitih knjiga. **[254]**
16. G. Ante Katić svećenik i muz. povjerenik u Spljetu - Komad hrvatske stare knjige, naике [!, T.L.] pištula i vangjelja f, T.L.] od Benedikta Zborovića (god. 1543). **[255]**
17. G. Ilija Halper Sigetski - Herrn von Buffons allgemeine Naturgeschichte. Troppau 1784. **[256]**
18. G. Antun Verständinger c. k. satnik - trinaest tabla, sa papyrosi muzeja de Boulag. **[257]**
19. G. Pavao Zanchi, župnik u Obrovcu po muz. povjereniku Ant. Simoniću u Zadru - život Isukarstov od Bartola Kasića Pažanina; u Mletcih 1700. **[258]**
20. G. prof. Petar Matković, akademik u Zagrebu - nekoliko knjiga raznoga predmeta. **[259]**
21. G. Ante Simonić, činovnik u Zadru i muz. povjerenik - spise sabora dalmatinskoga (hrv. i tal.), 5 knjiga grčkih; sudnicu, časopis za g. 1868; dalmatinski almanah za g. 1817; i još 17 raznih knjižica. **[260]**
22. Preuzv. c. k. nadkomornik grof Creneville Fz. M., svojim štov. pismom od 23 stud. 1870. - Die hervorragendsten Kunstwerke der Schatzkammer des österreichischen Kaiserhauses. I. und II. Lief. v. Q. Leitner. Sjajno izdanje na velikom listu. **[261]**
24. [!, T.L.] Preuzv. gosp. grof Aleksandar Erdödy od Monyrókeréka itd. - uz lani poklonjene slike još druge tri, naime Martina Luthera, Lovrinca Medici detto il Magnifico, i Henrika VIII kralja englezkoga, na platnu. **[262]**

25. Visoki zem. sabor - dvie velike slike na platnu sa okviri od slikara Miikea u Zagrebu, naime umorstvo Ljutomislja, i smrt Stjepana II hrvatskoga kralja. **[263]**
26. G. Košta Jurković, iz Beograda - sliku na platnu s okvirom Mihajla Obrenovića III kneza srbskoga. **[264]**
27. Primaju se u dar od dotičnih uredništva sljedeći časopisi.:
- a) Narodne novine, u Zagrebu. Urednik g. M. Zec.
  - b) Agramer Zeitung, u Zagrebu. Urednik g. J. J: Kafka.
  - c) Vienac zabavi i pouci, u Zagrebu. Ured. g. I. Perkovac.
  - d) Zagrebački Katolički list, u Zagrebu. Urednik g. Šim. Balenović.
  - e) Gospodarski list, u Zagrebu. Urednik g. P. Zoričić.
  - f) Napredak, u Zagrebu. Urednik g. Lj. Tomšić.
  - g) Мѣааа сѣиіааѣја. УѣеДује А. Хаѣѣѣ. У Хоаоне Сааѣ.
  - h) Матиоа, ѣѣѣѣ ѣа ѣѣѣѣѣѣѣѣ ѣ ѣѣѣѣѣѣѣѣ. У Хоаоне Сааѣ. УѣеДује А. Хаѣѣѣ.
  - i) Naša Sloga, u Trstu. Urednik g. A. Karabaić. **[265]**

*Darovi prikazani arheologičkomu razdjelu nar. zem. Muzeja tečajem god. 1871.*<sup>17</sup>

1. Gosp. Ljudevit Hrvoić, tajnik kod vis. zem. Vlade: - medalja: K. K. Landwvithrschaft Gesellschaft in Wien. flinfeig jährige jubelfeier 1857; bakar - medalja: Ehrenpreis der K. K. Landwvithrschaft Gesellsc. in Wien. Austria. bakar - medalja: A Buda Pesti Koronazas 1864. Junius 8; bakar - sreb. novac Sigmunda III. poljskoga 1598 - dvie banke od 1800 (2 i 5 for.) grada Beča. **[266]**
2. -1| - Leopold Vormastini liekar u Stubici - 2 bakr. rimska, 1 bakr. kotorski, 1 bakr. i 7 srebr. novaca srednjega vieka; sve nadjeno u Stubici. **[267]**
3. -1| - Eduard pl. Bona iz Dubrovnika, kapetan fregate u miru - 1 novac cara Domicijana - 2 staklena plosnata kruga - jigla staklena, sve nadjeno u Karlobagu u rimskom grobu. **[268]**
4. -1| - Levanić u Slatini - 48 frisiačkih novaca, izkopanih u Budakovcu. **[269]**
5. -1| - Dr. Schvarz iz Varaždina - 15 sreb. i 9 bakr. novaca novijega doba, a tri rimska bakrena. **[270]**
6. -1| - Ljudevit Vukotinović akademik - medalja bakr. Wilhelma Haidingera 1856-39 sreb. ijedan bakr. novac novijega doba. **[271]**
7. -1| - Enrik Brugsch (Timad'l Beg). - Šest komada egipatskih starina, ijedan grčki novac doba Ptolomejskoga. **[272]**
8. -1| - Mihailović činovnik u Sisku - 18 bakr. rimskih novaca i 2 bakr. novijega doba. **[273]**
9. -1| - Vuk Zemen, srezki fizik u Požezi užičkoga okružja u Srbiji - 1 sreb. rimski, 3 sreb. turska i 9 bakr. turskih i srbskih novijega doba. **[274]**
10. -1| - Jakov d'Elia trgovac u Brodu - 5 rimskih. 5 turskih ijedan mletački srebren novac. **[275]**
11. -1| - Josip Pokopčić gradjanin zagrebački - 3 bakr. novca novijega doba. **[276]**
12. -1| - Z. Zanjan iz Siska - 1 bakreni rimski novac. **[277]**
13. -1| - Vuković, ravnatelj brzojava u Hrvatskoj - medalja: La Crimée 1855 vel sreb. - 1 bakr. novac rimski nadjen u Udbini - 1 sreb. ugarski - 1 sreb. i 1 bakr. turski. **[278]**
14. -1| - Franjo Kummer, učenik gimn. u Zagrebu. - 1 rimski bakr. novac iz Siska. **[279]**

17. Iz izvješća Šime Ljubica Akademiji o stanju Narodnog Zemaljskog Muzeja u Zagrebu za 1871. godinu (AHAZU-R, 21/1872.).

15. -1| - Ljudevit Hrvoić, tajnik kod K. Z. Vlade - medalja: Pio IX. P. M. A. XV. - PRO PETRI SEDE bakr. [280]
16. -1| - D. Kviring - 1 grčki i 3 rimska bakr. novca, nadjena u Slavoniji. [281]
17. Gosp. Vladimir Jakopović, poručnik u Zagrebu - 1 bakr. novac novijega doba. [282]
18. -1| - Rihtarić župnik - 2 sreb. novca novijega doba. [283]
19. -1| - Lampe u Starahovici - sreb. MAXIMIA - NOS NOB. C. krasan, nadjen u Petrinji. [284]
20. -1| - Gavro Mestrić župnik u Dračkovcu u Medjumurju - 2 bakr. novca i 1 sreb. noviji. [285]
21. -1| - Ignjat Simić savjetnik u Zagrebu - staklena bočica nadjena u rimskom grobu. [286]
22. -1| - Žiga pl. Galliuiff, vlastelin iz Varaždina - turski talir. [287]
23. -1| - Antun Kramer u Trstu - 1 rimski sreb. Gallienus, dukat sreb. mlet. dužda P. Rainera, groš sv. Petra Gradonika, i 2 novca bakr. novijega doba. [288]
24. Gospodja Ana Zmajić iz Rieke - zlatna medalja velika "S. Georgius equitum patronus (teži 15,76 gram), 1 sreb. novac iztočni. [289]
25. Gosp. Constantin Fischer u Trstu - 1 nov. sreb. novijeg doba. [290]
26. Gospodja Adelaida Fisulić - medalja Radezkyeva bakr. "de Italis 1848, 1849" - 2 bakrena novca novijega doba. [291]
27. Gosp. Gjuro Horvatović kapetan stojeće vojske u Biogradu - jedan novac od zlata "Constantinus P. T. Aug." (Teži 4,56 gr) - jedan novac od zlata "D. N. Anasta-sius P. T. Aug." (teži 4,56 gr.) - 19 srebrnih rimskih novaca nadjenih u Varvarini u Srbiji - 2 rimska bakr. novca nadjena u Kulzovcu. Ona dva nadjena u Kulzovcu. Ona dva zlatna nadjena su kod Niša u Bugarskoj [!, T.L.]. [292]
28. -1| - O. Jerolim Marinković minorita iz Visa - 49 bakr. a 8 sreb. novaca iz novijeg doba. [293]
29. - || - Ivan Udiljak učitelj u Imoskih [!, T.L.] Studencih - 29 novaca bakr. rimskih i 2 dubrovačka srebr.; sve nadjeno u imoskom kotaru. [294]
30. -1| - Javor župnik u Vel. Bukovcu - sreb. Leopoldov novac sležki od g. 1697. [295]
31. -1| - Slavoj Mafik šestoškolac u zagr. gimnaziji - sreb. Gordianus nadjen u Osieku - kugla zelezna izkovanu u vojničkom Sisku. [296]
32. Slavna Gorska i šumarska akademija u Schemnitzu - medalja bakr. uspomenica na stogodišnjicu njezina postojanja. [297]
33. Gosp. Gavro Gerlocz odpravnik u Križevcih - sreb. novac "M. Antonius Aug. - Arm. Par." našast u Vratnom kotara Križevačkoga kod Kalnika među pećinama kod vapnenice. [298]
34. -1| - Miroslav Virag trgovac u Križevcih - rubalj ruski od Katarine II g. 1762. našast u istom mjestu medj ugljenom. [299]
35. -1| - Milan Rogulja učenik tehnike u Gradcu, rodom iz Severina u vojnoj Krajini - 9 srebrnih rimskih novaca izkopanih u Landrovcu, a kupljenih za 6 for. [300]
36. - || - Grof Normann iz Bizovza [!, T.L.] - nekoliko predmeta nadjenih u Samatovcu od najstarije dobe. [301]
37. Gosp. Nepomuk pl. Crnković - srebrni novac keltiski. [302]
38. Presv. g. Paskal Vuičić biskup bosanski - pečat sa sv. Gjorgjem od bakra - 78 starih bakrenih novaca - zlatni novac Basila II. i Konstantina XI. Sve najdeno u Bosni. [303]
39. Gosp. Schwarz trgovac u Osieku - 5 sreb. i 7 bakr. novaca najnovijega doba. [304]
40. -1| - Franjo Čegetek odvjet. jurista u Osieku - bakr. Valentinianus. [305]
41. Gospodična Ana Anker u Podgrajc - sreb. Adrienus, ondje nadjen. [306]



42. Gosp. Ante Bogetić muz. pov. u Babinojgredi [!, T.L.] - 2 rimska bakr. novca ijedan ugarski. [307]
43. -1| - N. N. u Osieku - tri bakr. rimska novca. [308]
44. - || - Živko Vukašević gim. rav. i muz. pov. u Osieku - 4 bakr. i jedan sreb. rimski novac, i jedan olovni. [309]
45. -1| - N. N. - 12 bakr. ijedan sreb. rimski novac, jedan sreb. ugarski, i 6 bakr. najnovijega doba. [310]
46. - || - Luka Užarević župnik u Petrievcih - 1 srebr. celtski novac, 14 rimskih bakr., jedan sreb. poljski, 13 srebr. i 23 bak. najnovijega doba, 2 bakr. turska, 16 sreb. groseta dubrovačkih, jedan mali turski od zlata, ijedan pečat malko izlizan. [311]
47. -11 - Truhelka ravnatelj gl. škole u Osieku - dragi kamen (Eisen Kissol) sa pticom rodom - 221 bakr. rimski i 12 novaca bakr. novaca drugih. [312]
48. -1| - Gjorgj Jurić starinar u Biogradu - 1 rimsku svjetiljku - 2 bakr. rimska i 2 srebrna mala celtiska novca. [313]
49. -1| - g. Stošić ravnatelj gruntovnice - 3 bakr. rimska novca i 5 srebr. a 2 bakr. novca novijega doba. [314]
50. -1| - Pajo Kolarić nar. poslanik u Osieku - 7 starih banka - 5 rim. bakr., 2 sreb. frisačka i 4 sreb. novca novijega doba. [315]
51. - || - slavni Magistrat Osiečki po gosp. savjet. Stojanoviću - srebrnu posudu za pomast, ondje u rimskom grobu nadjenu. [316]
52. Gosp. Iv. Tkalčić prebendar u Zagrebu - sunčani sat - mramornu ploču iz Siska - bakrenu ploču sa urezom pobožnoga predmeta. [317]
53. -1| - Stjepan Doma, pravnik - podkova - korica od noža, nadjeno u Sopju u Slavoniji. [318]
54. . ||. Mijo Doma župnik u Sopju u Slavoniji - 7 sreb. novaca novijega doba ondje nadjenih. [319]
55. -1| - Ferdo Pleše fužinski župnik i podjašprišt - egipatski idol, u Suezu izkopan. [320]
56. -1| - Jovo Rukavina kapetan - srebr. novac rimski. [321]
57. -1| - O. Stjepan Momčinović franjevac i učitelj u samostanu Kreševskom u Bosni - tri srebrna bosanska novca Stjepana Tomaševića - dalmatinski od dužda Alvisa Moceniga - srebr. konsularski rimski - srebr. stari dubrovački - sreb. Sigmunda III. poljskoga - srebr. štajerski 1698. - sreb. Karla Frid. badenskog - bakr. Antonius. [322]
58. Gosp. Gjuro Malahovski župnik Irižki prieko preuz. g. biskupa J. J. Strossmayera - kipić od bakra predstavljajuć Venus Uranja, izkopan u vrtu po jednom seljaku u Maradinu u Srijemu, kod Iriga. [323]
59. -1| - Ferdo Bubanović i Andro Radiček - 8 bakr. rimskih novaca, tri bakr. turska, 7 bakr. mletačkih, 8 srebr. novijega doba; sve nadjeno kod Kalnika. [324]
60. - || - O. Rodić guardian u Brodu, muz. povjer. - pruži 11 for. za nabavu zlatnog novca Teodora III Vataca dukat. [325]
61. -1| - Konstantin pl. Ostoić major i načelnik grada Senja - 9 novaca bakr. rimskih - 3 bakr. i 4 srebr. novijega doba. [326]
62. -1| - Ljudevit Hrvojić tajnik kod Vis. Vlade - sreb. novac "Julia Maesa - krst. mied." Europa libertate arreta 1813. 1814. [327]
63. -1| - Spiro [!, T.L.] Brusina prist. muz. u Zagrebu - medalja Bar. de Stiffl 1784. bakr. [328]
64. -1| - Mijo Horvat gradjanin Virovitički - 4 sreb. novca frisačka - [329]
65. -1| - Antun Zold miernik u Suhopolju - 4 sreb. novca frisačka - [330]

***Popis darova prikazanih tečajem god. 1872 arheološkičkomu razdjelu nar. zem. Muzeja.<sup>1\*</sup>***

1. Vis. Zem. Vlada odredi, da se izvanrednom doznakom popravi klasični kip Apollo u austrijskom muzeju u Beču, i to je obavljeno bilo tečajem ožujka, te ovaj dragocieni spomenik grčke umjetnosti stoji sred velike dvorane zem. Muzeja kao prvi i najzanimiviji [!, T.L.] ukras istoga zavoda. Na popravi su badava radili Dr. Conze profesor na bečkom sveučilištu i Dr. König profesor kiparstva u austrijskom muzeju u Beču. Slavajim. [331]
2. Pogl. g. načelnik Senjski Jovanović - bakrenu medalju od 3 travnja 1872, kada Senj bi povraćen ustavu. [332]
3. Gosp. Tkalčić prebendar u Zagrebu - nekoliko komada staklenih posuda nadjenih u Sv. Šimunu prigodom kopanja ugnjene rude. [333]
4. -1| - Janko Mondekar - 6 bakrenih medalja. [334]
5. -1| - Gjurio Ladjević iz Karlovca - 4 sreb. mletačka novca izkopana u Cetinju. [335]
6. -1| - Harlinger - 6 bakr. novaca zadnjega doba. [336]
7. -1| - Janko Modrušan iz Karlovca - 4 sreb. novca mletačka ijedan tirolski odg. 1809. [337]
8. -1| - Linard Senić iz Nove Gradiške - tri davne banke grada Beča. [338]
9. -1| - Kodrić profesor i muz. povierenik u Osieku - 1 sreb. novac rimske obitelji Sergia ijedan grčko-rimski carski. [339]
10. -1| - Alek. Pevalek iz Koprivnice - jedan vel. sreb. novac Ptolomejaca ijedan cara Leopolda I. [340]
11. -1| - Kapetan Milić - 3 sreb. mlet. novca iz XIV vieka izkopana u Bruonu [!, T.L.] II. banske pukovnije. [341]
12. -1| - Antun Kožić - župnik u Medjuriću - 12 novaca novijega doba i pečat turski staklen. [342]
13. -1| - Petar Savelli trgovac u Trstu - 4 sreb. i 2 bakr. mletačka novca. [343]
14. -1| - Tomislav Padavić muz. povierenik u Trstu - 7 kineskih novaca i 4 star. pečata. [344]
15. -1| - Radovan Šplait iz Zagreba - staru banku bečku od 10 for. [345]
16. -1| - Katarina pl. Grešić - 4 sreb. novca i 2 sreb. medalje novijega doba. [346]
17. - || - Franjo Kurelac akademik - sreb. novac Gordiana, Mariniana, Valusiana i dva novija (1661, 1670) austrijska. [347]
18. -1| - Dragutin Leskovic - pol lire lomb.-mlet. od g. 1822. [348]
19. -1| - Ivan Popović satnik u Gradcu - sreb. talir nadvoj. Leopolda tirolskoga kneza 1626; sreb. talir sasanski [!, T.L.] od g. 1599; forintu cara Leopolda vojvode Koruškoga 1694; evanzigu ugarsku 1671, erdeljsku 1839; poljski groš 1582 Stjepana Batoria; i još 8 drugih bakr. novaca novijega doba. [349]
20. - || - Dr. Gržetić nadliečnik u Senju - 20 bakr. i jedan sreb. grčko-aleksandrinski novac (Tiberius Nero. Nero et Pompea, Galba, Antoninus Pius, Ptolemaeus VIII et IX, Ptolemaeus IX [!, T.L.]). [350]
21. Gosp. Milan Grloci pravnik u Zagrebu - grošić dubrovački. [351]
22. - || - Stjepan Basariček učitelj i muz. povierenik u Virovitici - tri sreb. novca u Sigetu izkopana, Salonina, Valerianus, Gallienus). [352]
23. -1| - A. Wellman - 2 sreb. novca (ugarski 1559 i frisački). [353]
24. -1| - Krsto Petrović vojvoda crnogorski u Zagrebu - 12 sreb. (Porcia, Lucillia, Faria, Papia, Plautilla, Severus, Gordianus, Vespasianus, Commodus, Antoninus, M. Aurelius) i 39 bakr. rimskih novaca, i 11 sreb. srednjega doba. [354]

18. Iz izvješća Šitne Ljubica Akademiji o stanju Narodnog Zemaljskog Muzeja u Zagrebu za 1872. godinu (AHAZUR, 14/1873.).

25. - || - Preuz. Grof Janković - zlatni novac Hadrianus za koga je dao 25 for., 3 siekire miedene iz gajskog rûnda, i više komada od criepa (ćupa), a kom sa sjekire iznadjene. [355]
26. -1| - Olga Dušković iz Zagreba - novac sreb. Sigmunda vel. vojvode lituanskoga od g. 1566. [356]
27. -1| - Ivan Pajlek umirov. učitelj u Zagrebu- 12 bakr. novaca novijeg doba. [357]
28. -1| - Presv. Mihail Savić presiednik bans. stola u Zagrebu - tri stara novca. [358]
29. -1| - Nestor Boroević četnik u miru i posiednik u Zagrebu - bakr. medalja spilje u Postojni. [359]
30. - || - Antun Gašparac iz Delnica - 6 grčko-aleksandrinskih novaca rimskih, izkopanih blizu njeke crkvice kod Delnica. [360]
31. Vis. C. K. zapovjedništvo vojničke krajine u Zagrebu - bakreni M. Antoninus Commodus Aug. nadjen u Vrbasu kod Banja Luke. [361]
32. Gosp. Dr. Pilar načelnik II odsjeka kod zem. muzeja u prirod, razdjelu - sreb. novac dužda mlet. Đania Zoskovia. [362]
33. - || - Ivan Vučić u Rakovici - 11 sreb. novca (dinar rim. obitelji Plosidia, groš Fr. Forkaria i Ivana Luperancija, novac Karla nadbis. olmuckoga i 7 frisačkih). [363]
34. -1| - Janko Flanjko u Vališelu - 3 sreb. novca izkopana u Radovici. [364]
35. -1| - Josip Alačević savietnik kod sudb. stola u Spljetu i muz. povierenik - 5 novaca sreb. konzularskih, 2 sreb. Antoninus, 11 rimskih bakr., 4 sreb. mletačka, 2 sreb. turska, 2 sreb. ugarska; 2 rimske svietiljke; želez. siekira; nekoliko komada stakl. rim. posuda; želez. rimski čavao; mjed. rim. zapinjača ijednu toku. [365]
36. -1| - König župnik u Sisku - bronz. rim. idol, zem. kalup za biljege, mied. njetilo [!, T.L.], 3 mied, komada za ukras, 2 sreb. i 38 bakr. rim. novaca, sve u Sisku izkopane. [366]
37. -1| - Ljudevit Hrvoić tajnik kod Vis. Zem. Vlade - 4 gumba od pasa nadjena u grobu posljednjega potomka kuće Čečkovićeve (| 1656), želez. ključ pozlaćen i bakr. medalju, sve iz Lipoglave. [367]
38. -1| - D. Zlatović, župnik u Drnišu i muz. povier. - 1 sreb. mletački (Bast. Gradonico) i 4 bakr. rimska novca. [368]
39. -1| - N. N. trgovac u Dernišu - 17 bakr. rimskih novaca izkopanih u Promini. [369]
40. -1| - Ante Simonić činovnik u Zadru i muz. povier. - 8 sreb. (4 rimska, 1 slavenski, 3 mletačka i 1 ugarski) i 10 bakr. (8 rim. i 2 mlet.) novca. [370]
41. -1| - Preuz. biskup Strossmayer - želez. buzdovan nadjen u Gorjanih u Djakovštini. [371]
42. -1| - Josip Klučec - želez. buzdovan izkopan u Sisku. [372]
43. Slav. Ravnateljstvo kr. vis. Gimnazije u Osieku - 5 svietiljaka, 2 posude, 1 zdjelu, komade poveće proste posude, komade historiografičke posude, komad mosaika, malu ciglu, zemlj. kipić, sve iz rimskog doba nadjeno u Osieku. [373]
44. Gosp. Gaćeša muz. podvornik - staklenu šalicu novijega doba i malen lik Jelačićev u okviru. [374]
45. Gosp. Spiro [!, T.L.] Brusina načelnik I odsjeka u prirod, razdjelu zem. muzeja - ruku egjipatske mumije. [375]
46. - || - Josip Noršić trgovac u Fužini po prečast. g. Dru Račkomu predsiedniku jugosl. Akademije - želez. buzdovan izkopan u Bribiru vinodolskom, i sulicu najdenu u Liču riečke županije. [376]
47. -1| - Juro Šafarik po g. odvietniku Mrazoviću - kosu izkopanu Kolov. 1871 dvie i pol cipele duboko u šumi Dolcaščuk kod Ludbrega. [377]
48. -1| - Antun Bogetić, duh. pomoć, i muz. povierenik u Gorjanih - 4 novca sred. vieka i komad mire, sve izkopano u gradu gorjanskom. [378]

49. -1| - Ivan Milić - Štrkalj posiedenik i muz. povierenik u Drnišu - siekiru starinsku miedenu izoranu na Balinoj glavici. [379]
50. -1| - Stein ravnatelj vlastelinstva u Pakracu - nekoliko komada criepa, u kom su bile našaste bakr. sjekire kod Gaja, te se skupa složno sa grofom Jankovićem stara, da se ondješnja okolica znanstveno iztraži s arkeol. - geogr. gledišta. [380]
51. -1| - Ivan Pebor župnik u Modruši - stari kamen s nadpisom. [381]
52. -1| - Karlo Kunz ravnatelj gradskoga muzeja u Padovi - srebrne novce Karla I. i Karla II. Anžuvinskoga, Vilema II Vilarduinskog u Korintu, Uga IV ciparskoga kralja, Ota I cara iz treviske kovnice i Berengara II, Pavla IV papu, Galeaca Marie Sforza iz Pavije, Franje I Sforza iz Cremona i Ota I cesara iz Verone (tri razna). [382]
53. -1| - Pero Parman duh. pomoć, i muz. povier. u Gaju - veoma se trudio složno sa grofom Jankovićem, saviet. Vočinčićem i ravnateljem Steinom u poslu bakr. predmeta ondje izkopanih, posla nješto krbina od ćupa i nacrt cestovnog pravca između Gaja i Brekinske, gdje su oni predmeti nadjeni za dalnja iztraživanja. [383]
54. -1| - Spasenija Vojvodić paroh u Dabru - 1 sreb. (Julia Augusta) i 3 bakr. rimska novca, nadjena u Sitniku kod Dabra. [384]
55. -1| - Ćuturilo učitelj u Otočcu - sreb. groš dužda mlet. Lovre Teupula. [385]
56. - || - Sava Kolarski paroh u Dolovi - 10 bizantinskih bakr. dubčastih novaca izkopanih sa još 50 drugih blizu Dolove kod Pančeva. [386]
57. -1| - Gjuro Benko župnik u Žumberku - 1 bakr. mletački novac i dvie bilješke. [387]
58. -1| - Josip Forz Kožalić činovnik kod riečkoga magistrata - japanski mač, jednu svietiljku i jednu posudicu izkopanu na poljani u Ramte kod Aleksandrije u Egjiptu. [388]
59. -1| - Dragutin Ciraki umirovlj. ravnatelj pomoćnoga ureda iz Požege po g. tajniku Vis. zem. Vlade Vardjanu - 13 sreb. novaca ugarskih (10 Matije II, a 3 Ferd. II) u Požegi izkopanih. [389]
60. -1| - Reiner posiednik i vlasnik majdana u Samoboru - jedno starodavno mjed. dijeto, želez. kraglju sred. doba, te 29 sjekira i dvie slivene od onih nadjenih kod Gaja, koje spadaju na tako zvana bakrena ili mjedena doba. S ovim odličnim darom gosp. Reinerja stekao je ovaj zem. zavod poveći dio znamenita funda gajskoga odkrita početkom prošloga listopada uz oranje u Brekinski kod Gaja. Griehota što se cieli fund u kupu nije mogao sačuvati, jer o tom njegova znanstvena vrijednost ponajviše zavisi. [390]
63. [!, T.L.] Presviet. g. načelnik kr. stol. grada Zagreba P. Hatz - 4 platana te jih dao nasaditi u muz. predvorju o svom trošku. [391]
64. Slavno Gospodarsko Društvo u Zagrebu - nekoliko stablića rasnoga voća za ukras muz. vrta. [392]
65. Prečast. g. Kanonici Gašparić i Šušković po dvoja kola gnoja za muz. vrt. [393]
66. Presviet. g. predsjednik žup. sud. stola dozvolio je da muz. drva sjeku za umirenu [!, T.L.] naknadu uznici ondješnje kaznionice. [394]
67. Slavno veselo Društvo, u Brdovcu sakupljeno 30 lipnja p. g. kod m. poš. g. župnika Belasa, poslalo je po prečast. g. kanoniku Šuškoviću 12 for. a.v. Slava mu. [395]

*Knjige, rukopisi, povelje i slike prikazane u dar nar. zem. Muzeju tečajem g. 1872.19*

1. Gosp. Sime Horvat bilježnik u Vidovcu - izvornu povelju Stjepana vojvode erdeljskoga od 5 trav. 1583 iz Krakova, i povelju hrvatsku Marije Terezije od 20 stud. 1771. [396]

2. -1| - Braća Grivičić uz već darovane radove i monografije generala Grivičića. [397]
3. -1| - Martin Miloš iz Praputnika - izvornu hrvatsku listinu od 26 srp. 1682 u Bakru. [398]
4. -1| - Prof. Stojan Novaković iz Biograda - razpravu "Srpski hist. - etnogr. Muzej" 1872. [399]
5. -1| -Vis. "Magar Királyi honvedelmi minister (br. 1071)" poslao je djelo "Magyar Királyi Honvédtisz-  
ti és tisztviselői Névkönyv. 1872". [400]
6. -1| - Ante Simonić muz. povier. u Zadru - Izvorni rukopis tragikomedije "Sužanstvo srečno" i jedan  
drugi grčki rukopis, i jedanaest tiskanih svezaka raznoga predmeta. [401]
7. -1| - Ante Akurti iz Senja - knjiga s naslovom: "Žitje Gerasima Zelića, u Budimu 1823. [402]
8. -1| - Krunoslav Jović - "Staničenje i uporaba istoga" (naputak za svilare), te još "Gojenje šuma" 1871.  
[403]
9. -1| - Dinko Papafara iz Zadra - "La piacidezza del buco da seta" 1871. [404]
10. Vis. Zem. Vlada, Odjel za nutarnje poslove i Odjel za bogoštovje i nastavu "Izkaz o stanju i promet-  
nih odnošajih ugarskih brzojava za g. 1871 (magjarski). [405]
11. Gosp. Antun Bogetić muz. povier. u Gorjanih - bojadisano stablo s grbovi jugoslavenskih vladara.  
[406]
12. Obitelj slav. Vatroslava Lisinskoga - pjesmu na svili u okviru izpievanu g. 1841 u slavu istoga  
skladatelja. [407]
13. Gosp. Dr. And. Jakčin odvietnik u Zagrebu - golemu hrpu knjiga raznoga predmeta. [408]
14. -1| - Aleksandra Zdrozy, pl. vlastelin u Bogačevu - do 577 raznih diela tiskanih [409]
15. -1| - N. N. iz Vukovara - hrpu knjiga sa sbirkom bilja. [410]
16. -1| - C. K. Nadkomorništvo u Beču - šalje nadalje svoje neprocijenjeno djelo u kojem se opisuju "Die  
herhervorragendsten Kunstwerke der Österr. Kaiserhauses" [411]
17. - Okteváltár Kolozsvár Története Eli6 die Kötetéhez - 6szegyűjt6tto es szerkesztette Jakob Elek. -  
Eli6 Kötet. Budan 1870. [412]
18. - Kolozsvár Története. - Ista Jakob Elek. Budan 1870. [413]
19. - Kolozsvár Története világesit6 Rajzai - egybeszer Keszletter Jakob Elek. Budan 1870. [414]
20. Gosp. Prof. Petar Matković u Zagrebu - "Zur Kroatischen Politik. Agram 1871" [415]
21. Gosp. Presv. Čučulić prisiednik banskoga stola - izvornu povelju na pergameni od g. 1423.10 ožujka,  
tičuću se Pule u Istri. [416]
22. - || - Privs. Smidt prisiednik banskoga stola - izvornu povelju cara Leopolda od 9 kolovoza 1676  
tičuću se baruna Franje Krsta Jelačića. [417]
23. -1| - Eugen Knivalt iz Petrovine - drven list iz Japauna. [418]
24. - || - Car. Akademija znanosti u Beču - Akademija znanosti u Pešti - Učeno srbsko društvo u Bi-  
ogradu - i Društvo za poviestnicu i starine u Zagrebu - šalje nam nadalje svoja izdanja. [419]
25. -1| - Dobivali smo u dar sljedeće novine:  
Narodnenovine.  
Obzor.  
Siidslavische Zeitung.  
Agramer Zeitung.  
Narod.  
Vienac.

Naša sloga (koja je u br. 11 osobitim načinom preporučila stvari naše)

Pozorište iz Novog Sada.

Napredak. [420]

26. Gosp. Presv. Ivan Kukuljević - Sakcinski - devet slika na platnu, t.j. kanonika Matulića bračanina od Skvarcionia Splićanina, kapetana senjskoga Degoricia i njegove žene od senjskoga Pavlina Luke Martigrafa, senjskoga biskupa Bedekovića, zagrebačkoga biskupa Esterhazyja, N. Buće vlastelina dubrovačkoga, Andrije Silopića Kotoranina mlet. pukovnika, Matije Matikole iz Perasta kapetana pomorske vojske mletačke i valjda Leopolda I austrijskoga. [421]

27. -1| - Dr. Geržetić nadliečnik u Senju - sliku na platnu hrv. bana Petra Zrinskoga, u Senju sačuvanu, vješto te vjerojatno suvremeno izradjenu. [422]

28. -1| - Katarina udova pl. Grešić - vezanu sliku u okviru B. D. M. sastavljenju g. 1691 od pl. Bušić u Zagrebu. [423]

29. Kr. gimnazija u Zagrebu, Osieku i Karlovcu - programe za g. 1872. [424]

30. Gosp. Dr. Kerzman iz Županje u broskoj pukovnji - sanduk knjiga opredjeljenih za knjižnicu sveučilišku. [425]

31. -1| - Šišman Šojtőry začast. žup. liečnik u Iloku - zemljovid Slavonije tiskan g. 1745. [426]

*Darovi prikazani arheološkomu razdjelu zemaljskoga nar. muzeja tečajem god. 1873.*<sup>20</sup>

1. Gosp. Jakov Volčić, muz. povier. za Istru, i duh. pomoćnik u Zaričju - stari novac i prepíše od 4 stara glagolska napisa nalazeća se u Sovinjaku, u Cerovlju i na Previšu u Istri. [427]

2. - || - Josip Fort. Kožulić pomor, kapetan u Rieci po g. odvjet. Dru Pilepiću - gjapanski [!, T.L.] mač, 1 zemljanu posudu (Arica - Peru), jednu rimsku grobni [!, T.L.] svieću izkopanu kod Aleksandrije u Egjip-tu (Ramle). [428]

3. -1| - Vuk pl. Hreljanović po g. Brusini - pozlaćen buzdovan, uspomena braće Volfanga bulgrofa od Castelles i vojvode Nikole Hreljanovića Senjanina (g. 1600). [429]

4. -1| - Mato Janković činovnik u zagrebu - sr. novac kralja Sigismunda poljskoga od g. 1601. [430]

5. -1| - O. Filip Oršolić župnik u Turskom Brodu po muz. povier. O. Ivu Rodicu u Brodu - 24 sr. dubrovačka grošića (1681-88), novac Ferd. Vil. Brandeburskog 1657, Sigismunda III poljskoga 1604, istoga ali civitas Gedanensis, i još jedan nejasan, sve od srebra nadjeno u Kričanovu. Težak izrovaio takovih novaca do deset oka. Vjerojatno je to sakrovište postavljeno bilo oko god. 1689 za turskoga rata svršena u Karlovcih. [431]

6. -1| - Dr Čega, načelnik u Novom blizu Trogira - sr. novac cesara Oktaviana, izkopan u Vrliki. [432]

7. - || - Vitez Marašević u Skradinu - 4 liepo sačuvana vel. bakr. novca iz II. stoljeća po Is., ondje izkopana, kad se župnikova kuća gradila. [433]

8. -1| - Sime Simonić muz. povier. u Skradinu - 7 sreb. i 8 bakr. rimskih novaca. [434]

9. -1| - Antun Rosa posiednik u Skradinu - sreb. ugarski i mletački novac. [435]

10. -11 - Antun Ergovac posiednik u Stafiliću kod Trogira - rimsku grobnu svieću izkopanu u razvalinah u Bihaća. [436]

11. -1| - Antun Zarić muz. povier. i župnik u Dolu na hvars. otoku - 6 starogrčkih dalmatinskih, 1 drački, 5 rimskih, 1 bizantinski i 1 mlet. bakr. novac, ijedan kamen s ulomkom napisa rimskoga. [437]

20. Iz izviješća Šime Ljubica Akademiji o stanju Narodnog Zemaljskog Muzeja u Zagrebu 1873. godine (AHAZU-R, 22/1874.).

12. - || - Mijo Jerko Granić muz. povier. i župnik u gor. Muću kod Sinja - starinski ogroman mač s mamuzama od železa, 2 kamenčića neurezana, 2 ulomka veoma krasnih kamenčića (najednom pobjeda s viencem kruni ?), kamenčić s obilnicom iznad pardosana, kamenčić na kom potpuno oboružan junak (Mars ?), kamenčić s napisom, bakr. novac Gratianus, i sreb. polugrošić dužda mlet. Andrije Grittia. Ovo je izkopano kod ondješnje župne crkve sv. Petra, gdje i Branimirav spomenik, a naš ga muzej u tom izkopavanju pomogao. Osim toga položio je isti g. Granić krasan kamenčić predstavljajući Tesea sa Medusinom glavom u lievici, izkopan ondje na Orgiji, 158 rimskih bakr. novaca, 22 mletačka i 46 novijega doba. **[438]**
13. Gosp. Franjo Sabljak, bivši sarinski [!, T.L.] prijednik u Sv. Jurju kod Senja, sada u Kostajnici - mozaik izkopan u Sv. Jurju izpod ruševina stare gradine (Glavica), krasan miedeni mač iz celtiskoga doba nadjen ondje na Družici od Marka Matičića; zlatan novac Tiberia II Konstantina (576-582) nadjen ondje u moru pri čišćenju luke - 2 sreb. novca konsularska, 2 sreb. Adriana, sr. Faustinu, sr. Matiju II ugar-hrv. kralja. **[439]**
14. -1| - Mirko Požur kr. poštanski načelnik u Budinščini - ugar. sr novac od g. 1711. ijedan turski pečat kao prsten. **[440]**
15. -1| - M. Novak, umirovljeni činovnik u Zagrebu - 2 bakr. rimska novca, 3 bakr. bizantinska, 43 sr. i 41 bak. iz srednjega doba, staru banku, 9 bakr. medalja ijedan turski pečat kao prsten. **[441]**
16. -1| - M. Smidt ravnatelj kr. zem. blagajne - mied. medalju kovanu prigodom došastja Njih. veličanstva u Zagreb 1869. **[442]**
17. -1| - Jirenšek župan, mjernik - buzdovan izoran na oranici Rogatina blizu Karlovca u Ludbreškom kotaru. **[443]**
18. -1| - Petar Brusić pravnik u Zagrebu - veliki zub iz celtiskog sakrovišta otkrita u Garici kod Vrbnika na otoku Krku. **[444]**
19. -1| - Dionis arkimendrit u Trnovu u Bugarskoj - sr. groš dubrovački od god. 1630, 2 sr. turska novca i još tri druga novije dobe. **[445]**
20. -1| - Miloš Miletić učitelj u Subotištu po muz. poviereniku A. Bogetiću - bakr. rimski novac. **[446]**
21. -1| - Ivan Milić - Strkaj muz. povierenik i posiednik u Drnišu - vel. sreb. novac dužda mletačkog Pavla Landa. **[447]**
22. -1| - Albert Pajas, učenik IV razreda u Zagrebu - medalju sa sr. kućom i gospom trsatskom, nadjenu u starom gradu u Samoboru. **[448]**
23. -1| - Ladislav Mrazović odvjet. vježbenik u Zagrebu - sr. talir nemački od g. 1597. **[449]**
24. -1| - Toma Gjurić Čurčin iz Koprivnice - staru zvezdu bakr. izkopanu u bedemih koprivničkih tek. godine. **[450]**
25. -1| - Franjo Macek bankovni viežbenik u Zagrebu - bakr. novac Valentinianov. **[451]**
26. -1| - Jure Kotur poštar u Biedniku - stari pečat, sr. novac Max. Severus i 4 bakr. rimska, sr. Innocent XII an. III., i zelez. buzdovan sa držalom. **[452]**
27. -1| - Košta Halagić - sr. slavonski novac osobita lika, nadjen u miestu, gdje je prije sto godina (uz Koranu više Karlovca) uslied potresa selo u zemlju propalo; sr. oglejski (Ludovicus) izkopan u Karlovcu. **[453]**
28. -1| - Dragutin Koričić - olovnu medalju, i bakr. nemački novac novijega doba nadjeni u Slatini. **[454]**
29. -1| - Dr Kviring narodni zastupnik - sreb. i bakr. novac novijega doba nadjeni u Slatini. **[455]**
30. -1| - Matija Cosić učitelj glavne škole u Srijemskih Karlovcih - 7 bakr. rimskih, 1 sreb. i 4 bakr. turska i 1 sreb. mlet. novac. **[456]**
31. -1| - Jakov Kolarić župnik u Miklošu - čekić iz miedene dobe ondje nadjen. **[457]**

32. Gosp. Diete kapetan kod domobranstva - 2 bakr. kitajska, 1 bakr. Hong-Konga (engl. naselbina) i 1 sreb. turski novac. **[458]**
33. -1| - Viekoslav Knopfhardt - 1 turski i 1 nemački sreb. novac novijega doba. **[459]**
34. -1| - Dr Josip Mlinarić c. kr. zem. lieč. savjetnik u miru - 20 bakr. novaca izvučenih iz Kupe u slujunku [!, T.L.] kod Siska. **[460]**
35. -1| - Fabian Sestak iz Rieke - staru banku bečku. **[461]**
36. -1| - Josip Čabrian župan, miernik Osieku - zemljani lončić, dvie prekrasne badače od kosti i jedan bakr. Trajanus Decius, sve nadjeno u Osieku prigodom kopanja temelja nove bolnice (rujna 1872); 2 sr. 1 1 bakr. ugarski novac izkopan u Erdutu, i još 2 bakr. rimska i 1 ital. novac. **[462]**
37. -1| - Mirko Turić iz Senja - povelju odvjetničku Tome Blažeka (1837) i njegov pečat od tuca. **[463]**
38. -1| - Ivan Blagaić podpukovnik u miru - sr. Antoninus Pius i 3 bakr. rimska novca, te 2 oglejska, 2 ugarska, 4 nemačka i 3 mlet. sreb. novca. **[464]**
39. - || - Pavao Kadić iz Otočca - sr. groš dužda mlet. Rainiera Žena i sr. dinar ogleskoga patriarhe Antonia. **[465]**
40. -1| - Ivan Oberlintner iz Samobora umirov. ravnatelj pomoćnih ureda kod zem. vlade -1 bakr. starogrčki, 2 bakr. rimska, 2 sr. i 1 bakr. turski, 4 bakr. italijanska, 5 bakr. ugarskih, 6 sr. i 5 bakr. nemačkih, i 2 stare banke. **[466]**
41. -1| - Josip Šega trgovac u Zagrebu - 10 bakr. rimskih novaca. **[467]**
42. -1| - Ivan Maršić minist. tajnik i profesor hrvat. jezika u Ludovicoju u Pešti - 8 magjar. banka. **[468]**
43. -1| - Mijat Stojanović nadzornik pučkih škola u Karlovcu - nož turski s napisom, žlicu i cigaricu od drva iz domačeg obrta. **[469]**
44. -1| - Ivan Pajlok umirov. učitelj u Zagrebu - kuglju zelez. nadjenu u Medvedgradu. **[470]**
45. -1| - Viktor Miljan učenik III razreda gimn. u Zagrebu - 2 rimska bakr. i 5 nemačkih, i 1 sreb. i 1 bakr. ugar. novac, sve izkopano u nadbiskupskom vrtu u vlaškoj ulici. **[471]**
46. -1| - Spiro [!, T.L.] Bružina [!, T.L.] načelnik odsječni u zem muzeju u Zagrebu - 3 rim. bakr. novca. **[472]**
47. -1| - Ante Čorić iz Vrcara u Bosni - bakr. Antiochus Egiptiones i sreb. rimski Constans. **[473]**
48. - || - Ernest Purgarić četnik bivše gradiške VIII krajiške pukovnije predao je po g. Stjep. Masiću poručniku XXV pješačke pukovnije svileni barjak, koj je gradiška pukovnije u bitki kod Vicenze g. 1848 otelajednoj papinskoj četi. **[474]**
49. Slavno oficirsko tjelo c. k. Grofa Jelačića I.e banske Br. 10 krajiške pukovnije uslied svoje odluke od 24 rujna 1873 poslalo je dragociene svilene srebrom krasno izvezene vrpce svoje pukovničke zastave (Fahnentand). **[475]**
50. Gosp. Stjepan Meštrovic kapetan otočke pukovnije - 3 sreb. novca novijega doba. **[476]**
51. -1| - Janko Kovačević pravnik u Zagrebu - sr. groš dužda mlet. Franja Zoskari nadjen blizu Cetina. **[477]**
52. -1| - Mirko Tkalec u Zagrebu - bakr. novac turski. **[478]**
53. Gosp. J. Godigna vitez, posjednik u Koprju po muz. povier. u Trstu T. Padaviću - sr. novac rimski (Antoninus). **[479]**
54. -1| - V Z. iz Zagorja - sr. novac cara Leopolda od g. 1670. **[480]**
55. - || - Jakov Martinušić gr. stražmestar u Koprivnici - slavonski poludinar sreb. nadjen u nasipu Koprivničkom. **[481]**
56. -1| - Radovan Splait - staru magjar. banku. **[482]**



57. -1| - Juro Poljak gradjanin sisački - 2 bakr. rimska novca i 2 novijega doba. **[483]**
58. -1| - Venzel Belohlavek ravnatelj kaznionice u Cetinu putem Vis. vojnega Zapovjedništva za granicu u Zagrebu - dva sr. talira (Ivan Jakov nadbiskup Sologradski) g. 1566 i car Ferdinand I g. 1564). **[484]**
59. - || - Ilija Judikić namiestnik samostana u Vukovaru po muz. povier. A. Bogetiću - mamutov zub okamenjeni i ošidiran nadjen lipnja tek. godine u Šaregradskih razvalinah. **[485]**
60. -11 - Uroš Gjurić upravitelj župe u Pavlovcih po muz. povier. Bogetiću - 35 bakr. i 2 sr. novca većim dielom izkopenih u Mitrovici. **[486]**
61. -11 - Pavao Frank tesar u Sriemu po Bogetiću - 6 bakr. novaca nadjenih kod rimskog mosta u Aršanju blizu Mitrovice. **[487]**
62. -11 - O. Martin Nedić predsjednik samostana Toliškog po Bogetiću - povelju Karla VI cara od g. 1737 u bosanskoj ćirilici, a kani mnogo sakupljenih starina našem zavodu pokloniti. **[488]**
63. Slavna gradiška kumpanija - stari top i hrpu knjiga. **[489]**
64. Preuzviš. gosp. Suljek podpredsidnik stola sedmorice - pergam. povelju (ducate) dužda mlet. Dominika Contareno od 23 pros. 1673 sa visećim olovnim pečatom. **[490]**
65. Presviet. gosp. Eugen pl. Barac Repenjski prisjednik stola sedmorice -povelju hrvatsku od 3 ožujka 1641 iz Novog grada. **[491]**
66. Gosp. odvjetnik Mrazović - djelo madjarsko: "Allmaköltségnetés a Magar Korona Országai részére az 1873. évre. Öszesítés Budan 1872. - ar 1873. évre. Részletezés - XIV. Füzet, i njo nekoliko drugih svezaka. **[492]**
67. -1| - savietnik Simić -povelju (ducale) dužda mlet. Ivana Bemba od 14 siečnja 1616 o obitelji Davila. **[493]**
68. -1| - Dr. Barth. E. Godra - Monographie von Syrmien. Semlin 1873. **[494]**
69. -1| - Stojan Novaković prof. i čuvar muzeja i knjižnice u Biogradu - Fisiologija glasa. Biograd 1873. **[495]**
70. -1| - izdavatelj knjige Codex diplomaticus comitum Zichy. Pest 1872. **[496]**
71. -11 - Josip Freudenreich naredatelj i glumac kod zem. kazališta svoje dielo Udmanić, u Zagrebu 1873. **[497]**
72. Vis. pokrajinski odbor dalmatinski u Zadru - Saborska zasiedanja i druge spise odborove. **[498]**
73. Slavni eksekutivni odbor hrv.-slav. glavnoga odbora za bečku svietsku izložbu - knjižicu: Die industrie des Königreichs Würthemberg. Prag 1873. **[499]**
74. Vis. Predsjedništvo hrv. slav. sabora u Zagrebu - saborski dnevnik. **[500]**
75. Društvo za poviestnicu i starine Jugoslavena u Zagrebu - dielo: "Dizionario ragionato etc." od Valmenta di Bomare, 6 svezaka. **[501]**
76. Gosp. Ivan Oberlintner iz Samobora. - Constitutio criminalis Theresiana, Wien 1769 in folio; Reisekarte von Deutschland 1858; die Militärgrenze v. Og. M. Utiešinović. 1861. **[502]**
77. Gosp. Ante Simonić muz. povier. u Zadru - Bullettino agrario della Dalmazia 1872 - Saggio sulla colonia e sul contadinaggio nel territorio di Ragusa di Antonio degl'Ivellio. 1873; i više drugih pomanjih sastavaka. **[503]**
78. Gosp. Petar Kheil knjižar u Pragu - liepu sliku sv. Franje u drvu urezanu s okvirom po gosp. preč. kanoniku Fr. Husarec vitezu zelez. krune, liepu sliku sv. Franje u drvu urezanu s okvirom. [I, T.L.] **[504]**
79. SI. Župan. Kotarski sud u Križevcih - nadgrobní kamen Ane grofice Korbavske, nadjen u Glogovnici. **[505]**

80. Vis. Vrhov. Vojno Zapovjedništvo za granicu u Zagrebu - emailirani lovački rožčić iznadjen od zadruge Jurišić kod Švogara u prekapanju rimske jaruge; knjigu "Statistika nastave u kraljevini Hrvatskoj i Slavonskoj i hrv.slav. krajini školske god. 1871/2. u Zagrebu 1872; i mnogo se staralo da nam pribavi starine otkrite u Granici. **[506]**
81. Njih. Preuzv. c. Kr. Nadkomomik Grof Ghrennville F. M. K. - srebrnu vel. medalju kao uspomenicu vienčanja prejas. nadvojvodkinje Gisele; te šalje nam nadalje svoje neprocijenjeno djelo, u kom se opisuju "die hervorragendsten Kunstwerke des österr. Kaiserhauses". **[507]**
82. Kr. Vis. gimnazija u Zagrebu - papirnu listinu bana Ulrika Celjskoga podijeljena Kaptolu Zagrebačkomu g. 1448; pergam listinu bana Gjorgja Kaniszkoga na kaptol Sazmanski [!, T.L.] od g. 1498 sa visećim pečatom; zemljanu posudu rimsku; mieden kalup raznih medalja i znakova; 2 umjetno izradjene drvene žličice; 6 starinskih banka; sreb. i mied. medalju; 3 vel. celtiska, 17 starogrčkih, 3 konsularska, 13 carska rimska, i 9 iz srednjega doba srebrnih novaca, te oko 150 drugih bakrenih. **[508]**
83. Preuzviš. banske časti namiestnik A. Vakanović - kip sastavljen od segedinskog uznika samouka Pavla Nagya iz uzničkoga kruha, predstavljajući njega sama. **[509]**
84. Presviet. Grof. Arthur Nugent u Zagrebu - sjajno odjelo velecieno japanskoga satnika. **[510]**
85. Preuzviš. nadbiskup zagrebački po prečast. gosp. nadbis. tajniku Kolariću - 50 tegla raznoga izbranaoga cvieća za ukras muz. dvorana i vrta. **[511]**
86. Svoje godišnje programe poslale su nam: - Kr. vis. Gimnazija Osiečka, Spljetska, Požeška, Karlovačka. **[512]**
87. Vis. Kr. zem. Vlada poslala je sljedeće knjige: - Hrvatska i Slavonija od prof. P. Matkovića, hrvatski i nemački - Izviešće o parizkoj [!, T.L.] izložbi od Dra Nendtvića, magjarski - Izviešće o brzojavu u području krune ugarske 1872, magjarski. - Kupila je za 87 for. staroga oružja iz gradske oružane u Beču po g. Vukotinoviću, ali je ono neznatne vrijednosti. Nabavila je za 500 for. sbirku raznovrstnih starinskih predmeta od baštinika pok. Ljud. Gaja. **[513]**
88. Presviet. g. Predsjednik sudb. stola Celebrini dozvolio je, da uznici uz umierenu naknadu izsieču muzealna drva, čim se dosta prištedilo. **[514]**
89. Šalju nam nadalje svoja izdavanja - akademija znanosti u Pešti - učeno srbsko društvo u Biogradu - društvo za poviestnicu i starine u Zagrebu. **[515]**
90. Dobivali smo na poklon sljedeće novine: Obzor - Narodne Novine - Agramer Zeitung - Narod zagrebački - Vienac - Naša Sloga - Pozorište u Novom Sadu - Školski napredak., a uzkratili su nam dara Katolički List i Gospodarski List. **[516]**
91. Gosp. Prof. Risto Kovačević u Trstu - 2 sreb. i 2 bakr. novca, 3 bakr. dubr., 3 sreb. i 1 bakr. mlet. i 3 bakr. rimska- **[517]**
92. -1| - Milan Lastović činovnik u odjelubogoštovja i nastave - često je pomagao besplatno u muzejskoj pisarni. **[518]**
93. - || - Konstantin Halagić trgovac u Zagrebu - 46 bakr. i jedan srebr. rimski novac, izkopani u Mitrovici. **[519]**
94. - || - Janko Mondecar - medalje bakrene Marije Terezije, Josipa II i Pia IX. **[520]**
95. -1| - Marko Itić iz Sida (!, T.L.) po g. Brusini - bakr. vel. novac Klaudijev. **[521]**
96. -1| - akademik Dr. Šulek - starinsku miedenu žličicu. **[522]**
97. - || - Ignjat Maretić župnik Rozganski - "Atlas compendianius quinquaginta tabularum geographicarum Homannianarum. Worimbergae 1752. **[523]**
98. Slavna županija belovarska: primjerak grba novoustrojene ove županije. **[524]**

*Popis startna darovanih arheolog, razdjelu zem. muzeja tečajem g. 1874.<sup>21</sup>*

1. Vis. zem. Presjedništvo sabora - zlatnu, srebr. i tri mjedene, sve male, kolajne kovane na uspomenu došastja Njih Veličanstva u Hrvatsku g. 1869, kao i kalupe tih spomenica u svrhu pohranjenja. **[525]**
2. Vis. vojn. Zapovjedništvo u Zagrebu - pečat bakr. sisačkoga redarstva za francezkoga vladanja u Sisku - srebren novac cara Nerona nadjen u Brodu, kad se temelj postavljao školskoj zgradi. **[526]**
3. Gosp. Ivan Mašić iz Otočca - 5 komada novog tudjega novca. **[527]**
4. Gospođa Emilia Ivančević iz Gospića - 5 komada staroga novca **[528]**
5. Gosp. Tomo Novak veletržac u Sisku po presv. g. Ivanu Vončini gradonačelniku u Zagrebu — zlatni novac Matije I ugar. hrv. kralja sa pismeni N-X. **[529]**
6. -1| - Gjuro Malakovski - župnik u Irigu po muz. povj. Ant. Bogetiću - 8 bakr. rimskih novaca i 4 iz srednj. vijeka. **[530]**
7. -1| - Jul. Krziskofski upravitelj dobra kneza Odeškalskija [!, T.L.] u Sriemu po A. Bogetiću - 19 bakr. rimskih novaca, te 23 bakr. rimska nadjena kod Velikih Raminaca, i 8 sr. novij. doba. **[531]**
8. -1| - Mijat Kristovac iz Srijema po A. Bogetiću - 9 bakr. rimskih i 5 novijih novaca. **[532]**
9. M. P. O. Franjo Milićević muz. povjer. u Mostaru - 16 rimskih novaca i 1 bakr., sve nadjeno u spilji nedaleko od Humačkog samostana kod Ljubuškoga. **[533]**
10. Preč. Dr. Frano Rački predsjednik Jugosl. Akademije - galvanoplastički otisak pečata Krešimira hrv. kralja, dva urezana kamenčića i jedan prosti, izkopani u Dalmaciji. **[534]**
11. Gosp. Alois Hribernik iz Zagreba - novac cara Galienusa od smjese. **[535]**
12. Gosp. Josip Požeg pisar kod Kotar, suda u Karlovcu - 14 bakr. rimskih novaca nadjenih u Dalmaciji. **[536]**
13. - || - Antun Bogetić muz. povjer. u Sriemu - rimsku zapinjaču nadjenu u Dobrinu; 12 rims. bakr. novaca. **[537]**
14. Gospođa Elena Rabatić po A. Bogetiću - 2 sr. i 1 bakr. rimski novac izkopani u Lojarku. **[538]**
15. Gosp. Šimun Frangeš iz Rume po A. Bogetiću - 2 bakr. rimska novca. **[539]**
16. -1| - Pajo Miiller župnik u Mitrovici - 1 sr. celtički i 4 bakr. rimska novca ondje nadjena. **[540]**
17. -1| - Jakov Volčić muz. povjer. u Zarječju u Istri idolić rimski od bronza, nadjen u vrtu grada Kastva. **[541]**
18. Njeg. Visost vladajući knez Schaumburg-Lippe - zlatni novac Gallienusa, jednu zlatnu narukvicu, kamenčić s meduzinom glavom, 2 sr. novca rims. i srebr. vez, sve nadjeno najednom brežuljčiću medju Bušetinom i Gradcom blizu Virovitice. **[542]**
19. Gosp. Julio Bigoni muz. povjer. u Spljetu - 12 bakr. starogrč. novaca, 6 bakr. bizantinskih, bakr. kruglju rimsku o vezu viseću, komadić rimske posude bojadisane i rimsko puče od stakla. **[543]**
20. -1| - Blagorod Markešić gimnazijalac u Zagrebu - bakr. novac rimski cara Gratiana nadjen u Sisku. **[544]**
21. - || - Gjuro Stipetić satnik - 2 bakr. celtička novca i 12 bakr. rimskih, 3 bakr. turska, 2 sr. mala njemačka i 1 sr. poljski. **[545]**
22. -1| - Ljudevit Svarz, učenik gimnazijalni u Zagrebu - 1 bakr. novac egipatski, 42 bakr. rimska, 2 sr. grošića dubrovačka, 2 sr. dinara ugars., 9 bakr. novijeg doba, i bakr. mjerac za visinu. **[546]**

21 Iz izvješća Šime Ljubica Akademiji o stanju Narodnog Zemaljskog Muzeja u Zagrebu za 1874. godinu (AHAZU-R, 39/1875.).

23. - || - Gjuro Klarić sada u Bukarestu - 3 sr. i 1 bakr. rims. novac, 3 sr. i 4 bakr. rumunjska novca sadašnja i 1 uspomenicu srebrnu i 1 sr. novac belgički. **[547]**
24. - | - Niko Sukulić pravnik iz Kostajnice - sjekiricu od srpentina zada okrnutu, izkopanu u Sisku u blizini kolodvora iz kamenitog doba. **[548]**
25. - | - Dr. Grzetić iz Istre - zapinjača i dvije naručnice iz mjedeno doba; veliki broj aquilejskih sreb. novaca 1 Nicolaus, 1 Marquardus, 1 Philippus, 8 Johannes dvoje vrsti, 16 Antoninus Gaetanus dvoje vrsti - 475 Antoninus - 355 Ludovicus de Tech (1350-1435), te 4 sreb. i 6 bakr. mletačkih. **[549]**
26. Gosp. Matija Urban posjednik mlina u dobijem gradu Osijeku - svjetiljka rimska i 6 bakr. rimskih novaca. **[550]**
27. - || - Ivan Baumholz posjednik mlina u donjem gradu Osijeku posredovanjem g. Lava Leiferhta pravnik u Zagrebu - 140 komada bakr. i 3 sreb. rimska novca, rimska svjetiljka i 8 komada mazara. **[551]**
28. - | - N. Filipović u Rumi po Ant. Bogetiću - 3 rims. bakr. novca. **[552]**
29. - || - Lovro Baloković župnik i muz. povjer. u Bizovcu po Šimi Križanu učitelju u Sv. Gjurgju - kliešća, nakovalo, čekić i komad ćuskije izrovano na oranici Čakovcu kod Sv. Gjurgja u županiji virovitičkoj; 1 sr. novac olomučki nadjen u groblju gornj. grada Osjeka i 1 bakr. rims. iz Medvjedgrada kod Zagreba. **[553]**
30. - | - Gjuro Irgolić u Zagrebu, mlinar - 1 sr. i 15 bakr. rims. novaca, 1 sr. kranjski, 1 sr. i 9 bakrenoga doba i 1 sreb. malu spomenicu. **[554]**
31. - | - Igomir Popović iz Gline - groš sreb. od g. 1499 Sigmunda kralja poljskoga. **[555]**
32. - | - Mavracić župnik u Miholjcu donjem po Dru Pilaru sr. Vespasianus našast kod Rakitovice blizu Miholjca, 2 bakr. rimska novca, 3 sr. novijeg doba, 1 bakr. uspomenicu. **[556]**
33. - | - Dragutin Horvat upravitelj vlastelinskih dobara u Senkovicima kod Čagjovice po Dru Pilaru - 3 sr. rims. novca. **[557]**
34. - | - Marngik ljekar u Nasicima po Dru Pilaru velevažnu sjekiricu iz neolitičke dobe našastu u selu Motičine kod Našicima hvat duboko kod kopanja podruma teži 154 272/1000 grama; 2 sr. novca ugars. i 1 slavonski nadjeni kod Našica. **[558]**
35. - || - A. Levanić posjednik u Slatini po Dru Pilaru starogrč. sr. novac našast kod Virovitice, i 11 kranjskih izkopanih kod Orošaca blizu Terezovca i 1 sr. zadnj. doba. **[559]**
36. - || - Mihajlo Malin župnik u Podvinju kod Broda po Dru Pilaru - 1 bakr. ugars. novac i 2 bakr. spomenice. **[560]**
37. Gosp. E. Bočkor župnik u Drenju po Dru Pilaru - bakr. novac rimski. **[561]**
38. - | - Hinko Bočkor računarski savjetnik u miru po Dru Pilaru - bakr. uspomenicu M. Maljugja 1693. **[562]**
39. - | - Ragg poslovođa u Slatini po Dru Pilaru - okrugić od kosti nadjen kod kopanja temelja nove bolnice u Osijeku i veliko mjedeno puca našasto kod Slatine. **[563]**
40. - | - Ljudevit Krašković pravnik iz Pakraca - srebr. novac cara Leopolda. **[564]**
41. Gosp. udova Rusnov u Zagrebu - zlatnu veliku rimsku rinčicu s prlom [!, T.L.] ukovanim kao ops nadjenu u Dalmaciji; bakr. rims. prsten s karniolom, 2 bakr. rims. novca, 6 bakr. dubrovačkih, 11 sr. i 50 bakr. novijega doba, 1 sr. i 3 bakr. uspomenice. **[565]**
42. Gosp. Jovo Budisavljević pop iz Vrela po muz. povjer. Budi Budisavljeviću - kosir iz mjedeno doba nadjen sa još drugih 30 u Maloj Kapeli, kotačić iz kamenitog doba nadjen u Maumlinjoj pećini u Pecanima kod Vrela, bakr. novac cara Antonina našast u crkvi u Pecanima, sr. Trajanus i sr. dužda Rein. Gena. **[566]**

43. -1| - Jovan Savić odvjetnik u Alt-Becse u Bački, po g. savjetniku Nikoli Milicu od Pernikgrada veliki starinski mač dragim kamenom ukrašen. [567]
44. -1| - Medeotti župnik u Zrinju - bakr. novac cara Teodosija, patvoreni dukat ugar. hrv. kralja Sigmun-  
da, gvozdeni prsten kao pečat iz sred. doba. [568]
45. -1| - Blaž Zoretić c. k. narednik 70 pukovnije bar. Filipovića - Zlatan dukat mlet. dužda Ljud. Manira. [569]
46. -1| - Tošo Ljuboević - tursku podkovu najdenu u Sigetu. [570]
47. -1| - Dr Antun Meisner po slav. satničtvu grada Varaždina; srebrni pečat postolarskoga ceha u Varaždinu  
g. 1565. [571]
48. Slavna Jugosl. Akademija-medalju tisućnicunarvejskoga kraljevstva 1872. [572]
49. Gosp. Slavoljub Sivoš gimnazijalac u Zagrebu - bakr. novac Napoleona III. [573]
50. -1| - Jakov Spišić trgovac u Sisku - liepo sačuvan bakr. Antoninus. [574]
51. -1| - Dr Bišćan iz Samobora - 39 novaca rims., 1 kotorski, 5 dubrovačkih i 37 novijega doba. [575]
52. Gosp. Vinko Spišić iz Samobora - 1 sreb. novac novij. doba. [576]
53. -1| - Profesor Petar Zoričić u Zagrebu - srebr. bečku uspomenicu od g. 1683. [577]
54. -1| - Ferdo Poljak učitelj u Požegi - sreb. magjars. novac od g. 1701. [578]
55. - || - Julio Sowelić iz Zagreba - 9 bakr. novaca najnovijeg doba. [579]
56. -1| - Stefan Jakić iz Kraljevaca po Ant. Bogetiću - željez. oklop iz srednjega doba. [580]
57. - || - Bude Budisavljević muz. povjer. za Gor. Krajinu u Ogulinu - zlatni cekin mlet. dužda Ant.  
Vermiera najden blizu Mriznjgrada kraj Korjenice, i sr. novac dužda Ivana Moceniga našast blizu Drežničke  
kule. [581]
58. M. P. O. Martin Nedić bivši državnik franjevac po Bosni, po preuz, g. biskupu Strossmayeru bodež  
pripisan princu Eugenu, krasnu sjekiricu i čekić. [582]
59. Gosp. Karabaić urednik Naše [!], T.L.] Sloge - 1 sr. dinar ugarski, 1 sr. groš dubrovač., 2 sr. i 4 bakr.  
novca dubr. i nekoliko drugih novij. doba. [583]
60. -1| - Josip Mladjenović sudac u Dolnjem Miholjcu - atilov sr. novac. [584]
61. - || - Lavoslav Jaić iz Djakova po g. Josipu Joiću - sr. prsten s crvenim okom; izkopan u Djakovu. [585]
62. -1| - Burdač obitelj Senjska po g. Šenoi - 3 starinska mača jedan od kojih od g. 1441. [586]
63. Slavno Sveučilište Franje Josipa u Zagrebu - zlatnu, srebr. i mjed. sveučilištnu uspomenicu, kalupe  
svoje uspomenice; te mjedenu spomenicu na Kazinczya Ferenza od magjars. akademije i na uspomeni  
otvorenja zgrade magjars. akademije 1865. g. [587]
64. Gosp. Dragutin Paliček činovnik u Ogulinu po g. B. Budisavljeviću - sr. novac italijanski. [588]
65. -1| - Antolek Orišek iz Beretinca - dvie banke grada Beča od g. 1806. [589]
66. -1| - Matija Ivanković župnik u Drveniku u Dalmaciji 2 sr novca cara Vespasiana, 1 bakr. Proba, i  
druga bakr. rims., 3 sr. i 2 bakr. mletač, 1 grošić dubrovač., 2 bakr. turska i 2 sr. novija. [590]
67. -1| - C. Šunko u Sisku - kameniti stup s napisom, i kamenitu žaru s poklopcem sto izkopa na svom  
zemljištu kod paromlina tik Siska prigodom kopanja jedne jame. [591]
68. Gosp. Stojan Mavračić župnik u Donjem Miholjcu - starinsku šargu krasnu i mnogocjenu zlatom  
izvezanu. [592]
69. -1| - Janko Vuković iz Ostrovice - bakr. novac rims. Lucilla ondje nadjen. [593]
70. -1| - Kapetan A. Kukuljević - 1 sr. Adrianus našast u Gornjoj Krajini. [594]

71. -1| - N. N. - 4 sr. i 3 bakr. srednj. doba. [595]
72. -1| - Nikola Grbčić iz sv. Jakova kod Kraljevice bočicu [!, T.L.] rimsku ondje izkopanu. [596]
73. Preuzv. g. biskup Strossmayer - 120 bakr. rims. novaca, 3 bizantinska i 169 novijih. [597]
74. Gosp. Ivan Kokić iz Jablanca - suznu rimsku bočicu izkopanu u Sitnici. [598]
75. -11 - Ernest Purgarić major u ime oficirskoga tijela u Gradiški - Sliku Njeg. Veličanstva Franje Josipa I i carice Marije Terezije, obe na platnu i velikom obliku. [599]
76. Iz dobrovoljnih prinesaka - poprsje Kurelčevo u suramoru poprsje Dežmanovo u gipsu. [600]
77. SI Jugosl. Akademija - poprsje Gundulićevo u Gipsu. [601]
78. Gosp. vitez Imbrišević od Auliona c. k. pukovnik - litografiranu veliku sliku Trajanovog mosta na Dunavu, i komad drva od istoga mosta. [602]
79. Gospođa udova Očić - slike na platnu, jedna Tadije Ferića odvjetnika u Zagrebu, a druga Ivana Krizmanica opata i župnika Bistričkoga. [603]
80. Staroplemička obitelj Hamolić u Senju po g. Šenoi sliku na platnu od kneza i senjs. kapetana Rabate. [604]
81. Gosp. Ivan Kukuljević Sakcinski - tri stare fratarske slike na platnu iz samostana u Križevcih, jednu Majke Božje na drvu istočnoga načina. [605]
82. Preuzv. g. biskup Strossmayer - devet ogromnih čilima slavonskih od najizabranije vrste. [606]
83. Gosp. St. Mavračić župnikudolnjem [!, T.L.] Miholjcu -javorove gusle s gudalom, i sviralicu. [607]
84. -1| - Juliana Kučić iz Zagreba - seljački kaput od trave izpletan, iz Posavine. [608]
85. Gosp. Gjuro Istavnić po g. Šenoi - vrč bojadisan iz XVII vijeka sačuvan u Turopolju. [609]
86. Preuz. gospođa grofica Aleksandrina Kulmer, rođjena grofica Erdödy - svilenu zlatom izvezenu zastavu s napisom od god. 1663. [610]
87. Gosp. Ernest Purgarić major u ime oficirskoga tijela u Gradiški - dvoje vrpce (Fahnenband) od zastave gradiškanske krajiške pukovnije br. 8, zlatom obasute i krasno izvezene, jedna od nadvojvotkinje Jelisave sa "Bewahret Oesterreich alten Ruhm 1866", a druga od nadvojvodkinje Matilde sa "Mit Gott zum Siege". [611]
88. -1| - Gjuro Eisenhuth učitelj glazbe u Zagrebu - starodavni glasovir (Spinnetel). [612]
89. -1| - Meizner savjet, u Rieci - svečani kaput feldmaršala Radeckoga [!, T.L.]. [613]
90. Kr. ugarski ministar za bogoštovje i nastavu - Acta nova Musei nationalis Hungarici. [614]
91. Predsjedništvo Vis. Zem. sabora trojedne Kraljevine u Zagrebu - saborski dnevnik. [615]
92. Vis. pokrajinski odbor zem. sabora Dalmatinskoga - Izvješća saborska brzopisna i analitična. [616]
93. C. Kr. glavno vojno Zapovjedništvo u Zagrebu - oskudica vode po Krasu u hrv. vojn. Krajini. [617]
94. Vis. zem. Vlada u Zagrebu - primjerak izkaza o brzopisju postojavšenu [!, T.L.] g. 1872 - iztiskak statističkih *izkaza* ob uspjehu potrošarine za g. 1872 - primjerak izvještaja o tršćanskoj trgovini tečajem g. 1872 - navigazione austro-ungarica ali' estero nel 1871 Statistische Jahrbuch IV i VII. [618]
95. SI. županija belovarska - primjerak grba iste novoustrojene županije. [619]
96. Gosp. Ernest Purgarić major u ime oficirskoga tiela u Gradiški - geografičke karte "Das Gradiskaner - Grenz - regiment auf Grundlage trigonometrircher Arbeiten der Walvermefung - und Save - Regulirungis. Operate der oestlicher Recogroscirungen, eutvorfen von I. von K. - dva kamenoreza, i nekoliko raznih knjiga. [620]
97. Presv. g. Halper savjet, u Zagrebu - tri stare izvorne listine hrvatske. [621]

98. Gosp. Lovro Vidrić odvjetnik u Zagrebu - opisana anatomija za razdubarstvo od Dra. A. Schwarza sv. I. Zagreb 1874. [622]
99. -1| - Jakov Volčić muz. povjer. u Istri - Život svetih od Glavanića nepodpun - listinu hrvatsku od g. 1777. u Kastvu - listinu latinsku od g. 1299 tičuću se Slavenu u Istri - Sbirka narodnih još neizdanih pjesama i pripovjedaka sabranih po Istri. [623]
100. - || - Antun Concilia veletržac i posjednik u Zagrebu - Bermanni de re metallica - G. Agricola De Animalibus subterraneis. [624]
101. -1| - Ljudevit Vubčević prof. u Trstu - govor "Narodni pjesnik". [625]
102. -1| - Lavoslav Mrazović - Alfonso La Marmora "Un pò pii di luče sugli eventi politici e militari dell'anno 1866. Firenze 1873. [626]
103. Slavno ravnateljstvo Vel. gimnazije u Osijeku - program za školsku god. 1873/4. [627]
104. SI. Ugarsko povjesničko društvo u Pešti - Codex diplomaticus domus senioris comitum Zichy. Pestini 1874. [628]
105. SI. Jugosl. Akademija u Zagrebu - 50 prvih svezaka diela Dra E. Halliera "Hora Deutschlands". [629]
106. Gosp. Dr. Matković akademiku Zagrebu - Notiziaparticolare de'regni d'Ungaria, di Semp. Bizezevi, Bologna 1686. [630]
107. -1| - Jure Stipeć u Bribiru - šest izvornih glagoljskih listina, koje se nalaze kod vel. bilježnika g. Lopašića u Zagrebu. [631]
108. -1| - Josip Mrzljak kanonik i župnik u Bribiru - stari glagoljski krsni popis, koji se nalazi kod presv. g. Ivana Kukuljevića Sakcinskog. Isti župnik i njegov duhovni pomoćnik g. Juraj Štanfel darovaše 19 hrvatskih i 5 glagoljskih listina i dva komada od staroglagoljskoga rukopisa. Među listinama, jedna izvozna bana Petra Zrinjskoga og [!, T.L.] 10 prosinca 1658 iz Senja. [632]
109. Njeg. Preuz. c. k. nadkomornik grof Cremerike F. N. L. izd. šalje na dalje svoje neprocijenjeno djelo u kom se opisuju "Die Lervorragende Kunswerke des österr. Kaiserhaus." [633]
110. Šalju nam nadalje svoja izdanja: SI. carska akademija znanosti u Beču; SI. Ugars. Akademija znanosti u Pešti; SI. učeno društvo u Biogradu; SI. društvo za povjesnicu i starine u Zagrebu. [634]
111. Dobivali smo na poklon za muz. knjižnicu sljedeće novine: Narodne novine, Obzor, Agramer Zeitung, Vienac, Naša Sloga, Školski napredak, Pozorište u Novom Sadu. [635]
112. Gosp. župnik Folnegović iz Selah poslao je po g. Gav. Smičiklasu 2 for. sabrana u veselom društvu. [636]
113. -11 - predstojnik Milosrdne braće u Zagrebu - cvieća za nasad u muzealnom vrtu. [637]
114. SI. Predsjedništvo sudb. stola u Zagrebu, dozvolilo da uznici uz umierenu cieniu isieku muz. drva. [638]
115. Gosp. Vjekoslav Czervenko c. k. vidar okružni u mirovini, občinski liječnik i muz. povjerenik u Risnu - 1 srebr. i dva bakr. starogrčka novca, 3 srebr. i dva bakr. rimska, 1 srebr. i 3 bakr. kotorska, 1 srebr. groš dubrovački, 1 sr. mletački, 1 sr. ugarski, 1 nepoznati bakr. [639]
116. Milan Lastović, činovnik u odjelu bogoštovja i nastave, pomagao je često a besplatno u muzealnoj pisarni. [640]

***Darovi prikazani arheološkomu odjelu i knjižnici nar. zem. muzeja tečajem god. 1875.***<sup>22</sup>

1. Preuzv. gosp. biskup Jos. Strossmayer -jednu veliku spomenicu i 4 novca zlatna staro-srbska, stoje kupio za 400 for. i 3 zlatna novca starijeg doba (Ernest solnogradski nadbiskup 1550, Leopold 11696, i dukat beczički 1807), 1 srebren celtički, 16 sr. rimskih našastih u Stubincih kod Djakova, 3 sr. slavonska, 11 sr. dubrovačkih, 48 sr. staro-srbskih, 14 sr. bosanskih, 2 sr. bugarska; - 549 bakr. rimskih novaca izkopanih ponajviše u Strbincih, i Čalmi i u Mitrovici; 193 bakr. novijega doba i 9 bakr. dubrovačkih; - jednu veliku spomenicu (sv. Trojstvo); dragi kamen rimski na kom vojnik u oklopu sa pobjedom u ruci, nadjen u Stubincih, dragi kamen s Paladom nadjen u Sotinu; bakr. pečat s napisom: sigillum 5. Io. Regni Croatiae; nekoliko srebrnih komada od zapinjača; ruka mjedena rimska povelika, o kojoj uvita zmija, nadjena u Sotinu; - mjeden poklopac sa tri grifiske glave; - staru mejdenu mačku; zemlj. zimsku posudu iskopanu u Petrovcih, i jednu isto takovu našastu u Čalmi sa dva komada od druge; - jedan kalež od kositra, našast u Sriemu; - opeku staro-grčkim nadpisom i nekoliko komada mozaika iz Sriema. **[641]**
2. Gosp. Ivan Ikomerža iz Crkvenice - 1 bakr. novac rimski - lovački rog liepo urezan. **[642]**
3. -1| - Mile Živković, car. prijemnik u miru u Zagrebu - sr. novac Ljudevita XIII franc. kralja 1659. **[643]**
4. -1| - Gjuro Daničić akademik, u Biogradu - 3 sr. komada novokovanoga srbskoga novca. **[644]**
5. - || - Presv. g. Fr. Schmidt predsjednik sudbenoga stola u Zagrebu - veliki starinski željezni top iz gradske kaznionice; te je dozvolio da uznici uz obaljenu cieniu izsieku muzejska drva. **[645]**
6. SI. Jugosl. Akademija u Zagrebu - 1 bakr. rimski novac, 10 sr. i 14 bakr. novijega doba. **[646]**
7. Gosp. Svetozar Belajec bilježnik u Vočinu - sr. talir grada Nimegena, našast kod ruševina u vocinskih [!, T.L.] vinograda. **[647]**
8. Gosp. Kviring narodni zastupnik i liečnik u Slatini - sr. groš Stjepana kralja poljskoga 1586, i sr. novac cara Leopolda 11669 - ciglu izkopanu blizu Vučjaka u požeškoj županiji od pravosl. paroha Markovića. **[648]**
9. -1| - N. N. - bakr. spomenicu magjarsku 1865. **[649]**
10. -1| - Kanonik Crnčić - 1 sr. novac rimski (Valerianus), i 6 bakr. novijeg doba, i 1 bakr. turski. **[650]**
11. -1| - Špiro Brusina akademik, predstojnik zoolog, botan. odsjeka u zem. muzeju - 1 sr. novac grčki, 1 bakr. rimski, 2 sr. grođa mletačka, 59 sr. dubrovačka, 31 bakr. dubrovački, 1 bakr. jonski, 1/4 talira španjolskoga 1778; - bakr. ruku našastu u Neretvi i bakr. ključ iz prve dobe srednjega vieka. **[651]**
12. -1| - Antun Bogetić muz. povjerenik - 3 bakr. rimska novca; kupi darove i veoma marljivo izvješćuje. **[652]**
13. -1| - L. Mrazović - mač sa slikom pandura i pištolj novijega doba. **[653]**
14. -1| - Prof. Fr. Š. Kuhač - predhistoričku sjekiru našastu u Fruškoj Gori. **[654]**
15. -1| - prof. Kodrić muz. povjerenik u Osjeku - kip Herkulov u kamenu i rims. zemljana posuda, sve izkopano u Osjeku, te marljivo izvješćuje. **[655]**
16. - || - A. Begna ljekarnik u Zagrebu - jednu drvenu mumijicu egjipatsku, dva komada nječega od i jedan japanski list. **[656]**
17. Presv. g. Ivan Kukuljević Sakcinski - rimsku grobnu ploču s kipom i nadpisom, iskopanu u Sisku; - 9 rim. opeka, od kojih 7 s nadpisom, iskopanih u Tukovcu kod Varaždinski Toplica, u Donjoj Trnavi kod Zagreba i u Strigevici kod Kamenskoga - grobnu ploču posljednje grofice Zrinjske opatice manastira sv. Ursule u Zagrebu; - i liepi srp iz mjedena doba iskopan kod Lepoglave, koji muje donio trgovac Klein. **[657]**

<sup>22</sup> Iz izvješća Šime Ljubica Akademiji o stanju Narodnog Zemaljskog Muzeja u Zagrebu za 1875. godinu (AHAZU-67/1876.)



18. Gosp. Viktor Rosenberg iz Bačinara po Bogetiću muz. pov. - sr. novac Ljudevita I ugar. hrv. kralja. **[658]**
19. -1| - Vinko Milić kotarski sudac u Drnišu u Dalmaciji - 2 sr. i 10 bakr. rims. novaca; - 1 bakr. grčki (Balaeus); 1 sr. celtički; - 1 sr. Dušana, 2 sr. Uroša cara, 1 sr. Uroša I. kralja, 1 sr. kralja Ostoje, 1 sr. vojvode Hrvoja; - 9 sr. Ljudevita I. ugars. hrv. kralja; -1 sr. patrijarha aquilej. Antonia i 5 sr. mletačkih. **[659]**
20. Gosp. P. Stjepan Marković iz Zemuna - sr. rimski konsularski novac. **[660]**
21. -1| - Cesar Odoni iz Rieke - 1/4 škude sr. mletačkog dužda Fr. Erizzo. **[661]**
22. -1| - Fr. zav. Ogjić iz Sriema po Bogetiću - bakr. rimski novac (Maximianus) našast kod Kuknjeva. **[662]**
23. -1| - Ivanišević pisar kod Gospodarskog društva - bakr. rimsku spomenicu. **[663]**
24. - || - Bedenko izsluženi župnik Krapinski - srebr. spomenicu pape Klimenta XIV od g. 1773 (dieli blagoslov bježućim Isusovcem. Vječnijim pamet!). **[664]**
25. Matko Sojat iz Petrinje, kotarski predstojnik u Slunju - 5 bakr. rimskih novaca našastih u Petrinji. **[665]**
26. - || - Bagg poslovođa u Slatini - okrug od slonove kosti i mjedeni pokrovac, nadjeno u kopanju temelja osječke bolnice. **[666]**
27. -1| - Eduard Pojanović - 11 bakr. rimskih novaca i 2 srebr. novijega doba. **[667]**
28. -1| - Ivan Lovrić trgovac iz Slunja - zlatan novac Leonarda nadbiskupa solnogradskoga 1513. **[668]**
29. -1| - Mijo Horvat nadbiskup u Martincu - 1 bakr. rimski novac. **[669]**
30. -1| - N. N. činovnik kod željeznice - 1 sr. novac grčki, 1 sr. konzularski, 12 bakr. rimskih i 1 sr. turski, sve izkopano kod Banovcih u Sriemu. **[670]**
31. -1| - Milivoj Vezić podžupanski perovodja - 2 bakr. rims. novca, 24 bakr. i 5 sr. novij. doba, 5 bakr. spomenica i bansku grada Beča od g. 1876. **[671]**
32. -1| - Pavao Leber župnik u Maji - 8 bakr. rims. novaca i 6 sr. novijega doba. **[672]**
33. -1| - Alexandro Jeličić iz Severina - 2 sr. novca austriska. **[673]**
34. -1| - Mate Ivić odvjetnik u Zemunu - zlatni dukat beljičkoga saveza od g. 1729, 1 sr. magjarski, i 3 sr. svijetl. kneza Milana 1875. **[674]**
35. -1| - Valerijan Kukuljević kapetan - brodić od kosti (krasna radnja kinezka) i mjed. pozlač. spomenicu Radeckoga od g. 1849. **[675]**
36. Gosp. Bigoni muz. povjer. u Spljetu - 7 bakr. starogrčkih novaca veoma riedkih. **[676]**
37. -1| - Viekoslav Cervenko umirov. vidar i muz. povjerenik u Risnu - 1 bakr. novac celtički, 1 sr. i 1 bakr. grčki; 3 sr. rimska i 2 bakr., 4 sr. i 4 bakr. novijega doba. **[677]**
38. -1| - Tkalac Ivan iz Koprivnice - 5 bakr. kotarsko - mletačkih novaca ondje nadjenih. **[678]**
39. -1| - Hinko Gaspari trgovac u Pakracu - pečat franceski našast u Okučanih. **[679]**
40. -1| - Bozo Božanić, satnik i predstojnik uprav, kotara u Otočcu - 1 zlatni triens Justinijana I, -1 bakr. grčki, - 62. sr. i 4 bakr. novijega doba i 3 sr. turska. **[680]**
41. -1| - Slavić blagajnik narodne taksare - 1 sr. novac Karla VI. **[681]**
42. -1| - Stjepan Tompek župnik u Terezovcu - 27 bakr. novaca rimskih; olovnu ploču kao pečat ili težina za mjerenje, i bakr. zapinjaču, sve nadjeno kod Orešca, te bakr. iglu veliku nadjenu u beroku Fučkaroš kod Gradine, i točno izvješće arheološko ob onoj okolici. **[682]**
43. -1| - Dr. Siegel liečnik kupališta daruvarskoga - ključ starinarski za usklađenje glasovira. **[683]**

44. -11 - Mijo pl Miškić iz Kostajnice - zlatni solid cara rimskoga Valentiniana, sr. novac cara Antonina, 1 rimski bakr. i 9 sr. a 3 novijega doba. **[684]**
45. - || - Ivan Daroga sudski pristav u Zagrebu - 1 sr. novac turski, i šumarsku liepu naslonjaču od ljeskovih šiba, koje je isti prvi u Hrvatskoj gjelati [!, T.L.] počeo. **[685]**
46. -1| - N. N. - veliku srebr. spomenicu vjenčana [!, T.L.] naših Veličanstva g. 1854. **[686]**
47. -1| - W. Horvat pravnik u Zagrebu - 2 bakr. rims. novca i 2 poljska. **[687]**
48. -1| - Ivan Pajlok umir. učitelj u Zagrebu - 13 kom. bakr. novca novijeg doba, starinski pečat, kinez. bakr. bulu, sliku kinezke vojske, sliku Danteova spomenika, pticu kamenitu. **[688]**
49. - || - Fr. Gabarić učitelj - željeznu staru sjekiru na obluk, iskopanu od seljaka Mije Sušenja u Koza-revcu belovačke [!, T.L.] županije kod Gradića na temelju staroga Bušpangrada, 2 novca turska i mjedeni krstić. **[689]**
50. -1| - Basariček učitelj i muz. povjer. - sr. novac rimskog cara Gallienusa, i sr. olomučki od g. 1610. **[690]**
51. -1| - Gosp. Tkalčić Ivan akademik i muz. povjer. u Zagrebu - tri stara ključa, staru napisanu maramu, čekić iz kamenite dobe nadjen kod Kašine blizu Zagreba, te je izlete pravio po zagrebačkoj okolici u korist zavoda a na svoje troškove. **[691]**
52. -1| - Skender Bobek predsjednik štedionice u Sisku i muz. povjerenik - krasni kamen i 2 sr. rimska novca, te se mnogo ondje trudi u korist zem. muzeja. **[692]**
53. -1| - Koharić prof. na sveučilištu - 2 sr. i 4 bakr. rimska novca i 2 sr. novijeg doba. **[693]**
54. -1| - Ivanković stolar u Varaždinu - starinsku ključanicu nazvanu Eingericht. **[694]**
55. -1| - Vilim Broch iz sv. Martina (?) - lovački rog za puščani prah liepo izvezen. **[695]**
56. Preč. Kaptol Zagrebački - rimski nadpis, iskopan u Sisku, a ovdje u Zagrebu uzidan u jednoj kaptol-skoj kući. **[696]**
57. Gosp. Zvonimir Tkalac učiteljski pripravnik u Zagrebu - 2 bakr. rims. novca i 8 novij. doba. **[697]**
58. -1| - Konsatntin Duma - lovački rog liepo izkićen i starinski nož. **[698]**
59. - || - August Lobmayer rim. kat. župnik u Erdeviku, po muz. povjer. Bogetiću - 5 sr. i 3 bakr. rimska, 1 sr. ugarski i 1 bakr. turski novac, ondje izkopani. **[699]**
60. -1| - Augustin Durbešić načelnik u Grobniku - više starodavnih predmeta ondje izkopanih. **[700]**
61. -1| - Nikola Matiević kr. odpravnikpoštou Grovdu [!, T.L.] na Savi - 3 sr. novca novijeg doba. **[701]**
62. -1| - Vilim Peičić Požežanin gimnazijalac u Zagrebu - liepu žensku košulju od platna iz Bosne. **[702]**
63. - || - Pajo Kolarić predstojnik štedionice i nar. zastupnik iz Osjeka - krasan ćilim izrađen u osječkoj okolici. **[703]**
64. -1| - Ivan Eduard Gregurić c. k. pukovnik u miru - svoj švedski viteški krst s mačem. **[704]**
65. -1| - Henrik Baron Trenck iz Beča - križ sastavljen iz lasa trenckova [!, T.L.] pandura. **[705]**
66. -1| - Presv. g. Šuljak podpredsjednik stola sedmorice - Catalogus Numorum Hungariae et Transilvaniae incliti nationalis Széchényani. Pars I. II. Pestini 1807. Sada riedka. Tvrdo vezana. **[706]**
67. Preč. g. kanonik Crnčić u Rimu - dva lista na pergameni od staroga rukopisa, t.j. ulomak iz latins. Seneca. **[707]**
68. Gosp. Petar Matković akademik - Allgem. Evang. Geseng - Buch Bresslau 1775. **[708]**
69. Poslale su svoja godišnja izvješća gimnazije: osječka, zadarska i karlovačka. **[709]**
70. Preuzv. dalm. hrv. slav. ministar dopisom od 20 srpnja 1875 br. 1324 - pet knjiga amerikanskoga zavoda "Smithsonian Miscellaneous Collections Wahington" - Isti g. ministar Petar grof Pejačević knjigu, koja opisuje život i čine Jurja Kastriota - Skenderbega, tiskan god. 1743 u Zagrebu. **[710]**

71. Gosp. Sukin prebend. i školski nadzornik u Zagrebu - Melanthonis Fil. Chronicon Carionis. Witeberg 1580. [711]
72. -1| - Zdenčaj - veliki atlas: Las Casas. [712]
73. - || - Antun Simonić muz. povjer. u Zadru - Auli Gelu Noctium Atticarum commentarii. Impressi Venetiis per Andream Jacobi Catharensis MCCCCLXXVII. Andrea Vendrameno Duce venetiarum inclyto (inkurnabul nepoznat, za nas od prevelike vrijednosti i za to, stoje radnja našega zemljaka). - Vlastoručni rukopis kapitana Antuna Paravia iz Zadra "Considerazioni spora l'oglio" sa slikami. - Vita B. Joannis Conf. episcopi Traguriensis 1657. - Rukopisne književne rasprave dalm. društva "Arcadia" 1794. - Pjesme u dolasku cara Franje I u Dalmaciju 1818 od Lucija, i još drugih pomanjih rukopisa i listina. [713]
74. - || - Marchese Strozzi, činovnik kod zem. blagajne u Zagrebu - važnu izvornu listinu od g. 1276. [714]
75. Slavni pokrajinski odbor dalmatinski - saborske spise dalm. sabora. [715]
76. Slavno predsjedništvo hrvatskoga sabora u Beču - sva svoja izdanja za god. 1874. [716]
77. Slavna car. Akademija u Beču - sva svoja izdanja za g. 1874. [717]
78. SI. Rektorat zagr. sveučilišta - nekoliko primjeraka adresa, što su ih strana sveučilišta prigodom otvaranja našega ovamo poslala. [718]
79. Presv. Artur graf. Nugent pukovnik - uljenu sliku pok. otca svog maršala vojske austrijske, grofa i kneza Lavalá Nugenta. - Sliku na željezu predstavljajuću muku Isusovu. [719]
80. Vis. Kr. Zem. Vlada u Zagrebu - primjerak izvješća o gibanju brodarstva u Trstu tečajem g. 1874; - rodoslovlje grofova Patačić; četiri starinske zastave, koje su se čuvale kod zem. arkiva. [720]
81. Dionička tiskara - Sliku Črmakova ranjenoga Crnogorca. [721]
82. Primale su se u dar sljedeće novine: a) Narodne Novine, b) Obzor, c) Primorac, d) Agramer Zeitung, e) Pučki prijatelj, f) Sloga, g) Vienac, h) Lipa (dva istiska), a molimo i ostale domaće novine da nam svoj list ne uskrate, pošto ih spremamo za budućnost. [722]
83. Gosp. Milan Lastović, činovnik u odjelu za bogoštovlje i nastavu, pomagao je često a besplatno u muzealnoj pisarni. [723]

## SUMMARY

GIFTS TO THE ARCHAEOLOGICAL DEPARTMENT OF THE ZAGREB NATIONAL MUSEUM  
AND THEIR DONORS 1868-1875

The article provides a hitherto unpublished list, kept in the Croatian Academy of Science and Arts archives, of items and who presented them to the Archeological Department of the Zagreb National Museum when it was under the administration of what was then the Yugoslav Academy of Sciences and Arts. The lists are part of the regular annual reports to the Academy of the then museum curator Šime Ljubić. They contain the name, profession and address of the donor and a short description of the gift. There are indexes by names and places.

INDEKS IMENADAROVATELJANAR. ZEM. MUZEJA U ZAGREBU U RAZDOBLJU  
OD 1868. DO 1875. GOD.

- Abramović Jovan, paroh i protopresvitor 93  
*Agramer Zeitung* 167, 265, 420, 516, 635, 722  
Akademija znanosti u Pešti 130, 166, 241, 515, 634  
Akademija znanosti u Beču 59, 165, 241, 419, 634, 717  
Akademija znanosti u Zagrebu (JAZU) 572, 601, 629, 646  
Akurti Ante 402  
Alačević Josip, savjetnik kod sudbenog stola i muz. povjerenik 365  
Andrassy (Andrašić) Dragutin 133  
Anker Ana 306  
Babić Gabre, profesor na gimnaziji 216  
Babukić Vjekoslav, profesor 234  
Bagg, poslovođa 563, 666  
Bakarčić Miroslav, velikotržac 172, 196  
Baloković Lovro, župnik i muz. povjerenik 553  
banska krajiška pukovnija X. 475  
Barac pl. Eugen, predsjednik Stola sedmorice 491  
Baričević Ivan, profesor 227  
Basariček Stjepan, učitelj i muz. povjerenik 200, 352, 690  
Bašić Ivan, graditelj kod gradskoga poglavarstva 82  
Baumholz Ivan, posjednik mlina 551  
Bedenko, umirovljeni župnik 664  
Begna A., ljekarnik 656  
Belajec Svetozar, bilježnik 647  
Belas, župnik 395  
Belohlavek Venzel, ravnatelj kaznionice 484  
Benko Gjuro, župnik 387  
Benković Ivan, činovnik kod glavne blagajne 187, 240  
Bielak Albert, duh. pomoćnik 217  
Bigoni Julio, muz. povjerenik 543, 676  
Bile Ljudevit, kapucin 225  
Bišćan 575  
Blagaić Ivan, podpukovnik u mirovini 464  
Bobek Škender (Skender), trgovac, predsjednik štedionice i muz. povjerenik 12, 692  
Bočkor E., župnik 561  
Bočkor Hinko, računarski savjetnik, 562  
Bogetić Antun, bogoslov i muz. povjerenik 177, 205, 307, 378, 406, 537, 652  
Boglić Petar, apotekar 49, 206  
Bogović Petar 105, 144  
Bona pl. Eduard, kapetan fregate u mirovini 268  
Bošnjaković Franjo, trgovac 238  
Božanić Bozo, satnik i predstojnik uprav, kotara 680  
Božić Konstantin, konzul, prus. činovnik 90  
Breslauer 254  
Brljić Ignjat, tajnik Stola sedmorice 56  
Brljić, udova 56  
Broch Vilim 695  
Brugsch H., egiptolog 103, 272  
Brusić Petar, pravnik 444  
Brusina Špiro, muzejski pristav 5, 8, 52, 110, 328, 472, 651  
Bubačić Edmund, pisar u JAZU 35, 66  
Bubanović Ferdo 324  
Bučar Petar, župnik 199  
Budicki Marija 204  
Budisavljević Bude, muz. povjerenik 581  
Budisavljević Jovo, pop 566  
Burdact Dragutin, priglednik u mirovini 24  
Burdač 586  
Burdašić Dragutin, umirovljen priglednik 164  
C. Kr. Nadkomorništvo 411  
Čega, načelnik 432  
Celebrini, predsjednik sudbenog stola 514  
Cervenko Vjekoslav, liječnik i muz. povjerenik 639, 677

- Ciraki Dragutin, umirovljeni ravnatelj pomoćnog ureda 389
- Concilia Antun, veletržaci posjednik 624
- Cosić Matija, učitelj 456
- Cremerike grof F. N. L., nadkomornik 633
- Crnadak Andrija 108
- Crnadak (Cernadak) Gjuro, trgovac 78, 137
- Crnčić, kanonik 650, 707
- Crnković pl. Ivan Nep. 69, 302
- Ćuli Slavoljub, petoškolac na gimnaziji 27
- Cvirin Josip, mjernik 83
- Čabrian Josip, župan, mjernik 462
- Čabrian (Chabrian) Tereza 212, 251
- Čegetek Franjo, odvjetnik 305
- Činček, župnik 131
- Čorić Ante 473
- Ćućulić, predsjednik banskog stola 416
- Ćuturilo, učitelj 385
- D'Elia Jakov, trgovac 275
- Dabović, trgovac 100
- Daničić Đuro, tajnik JAZU i akademik 29, 194, 644
- Daroga Ivan, sudski pristav 685
- De Verneda E., predsjednik municipija 135, 163
- Depoli 15
- Diete, kapetan 458
- Dionis, arhimendrit 445
- Doma Mijo, župnik 319
- Doma Stjepan, pravnik 318
- Društvo za jugoslavensku poviestnicu i starine 501, 515, 634
- Dukat Dragutin, petoškolac na gimnaziji 23
- Duma Konstantin 698
- Durbešić Augustin, načelnik 700
- Dušković Olga 356
- Dvorniković Andrija 89
- Egersdorfer Vatroslav, mjernik 91
- Eisenhuth Gjuro, učitelj glazbe 612
- Erdödy grof Aleksander 94, 143, 262
- Ergovac Antun, posjednik 436
- Filipović N. 552
- Fink Eduard, župnik 181
- Fink Josip, provisor 214
- Fischer Constantin 290
- Fisulić Adelaida 291
- Flanjko Janko 364
- Flóris Römer, ravnatelj num.-arheol. muzeja 130, 247
- Flumiani Gilbert, kapetan 28
- Folnegović, župnik 636
- Fort. Kožulić Josip, činovnik magistrata 388, 428
- Frangeš Šimun 539
- Frank Pavao, tesar 487
- Freundenreich Josip, redatelj i glumac nar. zem. kazališta 138, 497
- Gabarić Fr., učitelj 689
- Gaćeša, muz. podvornik 374
- Gaj Velimir, književnik 160, 248
- Galliuff pl. Žiga, vlastelin 287
- Gaspari Hinko, trgovac 679
- Gašpar Ivan, činovnik 221
- Gašparac Antun 360
- Gašparić, kanonik 393
- Geološki institut 60, 165, 241
- Gerlocz Gavro, odpravnik 298
- Ghreneville grof F. M. K., nadkomornik 261, 507
- gimnazija karlovačka 424, 512, 709
- gimnazija osječka 373, 424, 512, 627, 709
- gimnazija požeška 151, 249, 512
- gimnazija splitska 512
- gimnazija varaždinska 249
- gimnazija zadarska 709
- gimnazija zagrebačka, 151, 249, 424, 508
- Gjurić Ćurčin Toma 450
- Gjurić Uroš, upravitelj župe 486
- Godigna vitez J., posjednik 479
- Godra Barth. E. 494
- Gorska i šumarska akademija 297
- Gospodarski list 167, 265
- Gospodarsko društvo 392

- Granić Mijo Jerko, župnik i muz. povjerenik 438  
Grbčić Nikola 596  
Gregurić Ivan Eduard, pukovnik u mirovini 704  
Grešić pl. Katarina 346, 423  
Grginčević Stjepan, duhovni pomoćnik 124  
Grivičić, 397  
Grloci Milan, pravnik 351  
Gruber Cvetko, duhovni pomoćnik i muz. povjerenik 68, 96, 142  
Gruić Zaharija, učitelj na realnoj gimnaziji i muz. povjerenik 45  
Gržetić, nadliječnik 350, 422, 549  
Halagić Kostantin, trgovac 453  
Halper Sigetski Ilija 256  
Halper, savjetnik 621  
Hamolić 604  
Harlinger 336  
Hatz R, načelnik kr. stola 391  
Haulik Josip, nadbiskup 30, 511  
Hein Ivan, činovnik 222  
Hočevar, trgovac 26  
Holzer Adolf 156  
Horvat Dragutin, upravitelj vlastelinskih dobara 557  
Horvat Franjo, bilježnik 32  
Horvat Mijo, nadbiskup 88, 329, 669  
Horvat Sime, bilježnik 396  
Horvat W., pravnik 687  
Horvatić Kerubin, profesor na gimnaziji 147  
Horvatović Gjuro, kapetan 292  
Hreljanović pl. Vuk, 429  
Hribernik Alois 535  
Hrv.-slav. glavni odbor za svjetsku izložbu u Beču 499  
Hrvojić Ljudevit, tajnik vis. zem. vlade 174, 266, 280, 327, 367  
Ikomerža Ivan 642  
Ilić Luka, svećenik i muz. povjerenik 114, 146, 178  
Imbrišević, vitez od Auliona, pukovnik 602  
Irgolić Gjuro, mlinar 554  
Istvanić Gjuro 609  
Itić Marko 521  
Ivančević Emilia 528  
Ivanišević, činovnik kod trg.-gosp. društva 192, 663  
Ivanković Matija, župnik 590  
Ivanković, stolar 694  
Ivić Mato, odvjetnik 674  
Ivić Nikola 113  
Jaić Lavoslav 585  
Jakčin And., odvjetnik 408  
Jakić Stefan 580  
Jakopović Bogdan, liječnik 127  
Jakopović Vladimir, poručnik 282  
Janković Mato, činovnik 430  
Janković, grof 355  
Javor Josip, podjašprišt i župnik 218, 295  
Jean Franjo, limar 3  
Jeličić Aleksandra 673  
Jilk Josip, providnik kaptolski i muz. povjerenik 16, 54, 107  
Jirenšek, žup. mjernik 443  
Jovanović M. Vladimir, muz. povjerenik 92  
Jovanović, načelnik 332  
Jović Krunoslav 403  
Judikić Ilija, namjesnik samostana 485  
Jurić Gjorgje, starinar 313  
Jurković Košta 264  
Kačić - Dimitri Ivan, kanonik 180  
Kadić Pavao 465  
Kalabar Ferdo 236  
Kamenar Juraj, vlastelin 39  
Kaptol zagrebački 696  
Karabaić, urednik *Naše sloge* 583  
Karađorđević P. A. 61  
Katić Ante, svećenik i muz. povjerenik 72, 255  
*Katolički list* 167, 265  
Kezman Andrija, liječnik 207, 425  
Kheil Petar, knjižar 504  
Klarić Gjuro 547

- Klučec Josip 372  
 Knivalt Eugen 418  
 Knopfhardt Viekoslav 459  
 Kočevar Ferdinand, oficial kod dalm.-hrv.-slav. računovodstva 193  
 Kodrić, profesor i muz. povjerenik 339, 655  
 Koharić, sveuč. profesor 693  
 Kokić Ivan 598  
 Kolarić Jakov, župnik 457  
 Kolarić Pajo, predstojnik štedionice i nar. poslanik 315, 703  
 Kolarski Sava, paroh 386  
 Kőnig, župnik 366  
 Koričić Dragutin 454  
 Korösheny Vjekoslav, profesor 211  
 Kosović Eurik, pravnik 37  
 Koštan Šime 51  
 kotarski sud u Križevcima 555  
 Kotur Jure, poštar 452  
 Kovačević Gerotej, arkimandrit manastira i nar. zastupnik 203  
 Kovačević Janko, pravnik 477  
 Kovačević Risto, profesor 517  
 Kozjak Juro, trgovac 7  
 Kožić Antun, župnik 342  
 Kramer Antun 288  
 Krapac Ivan, duhovni pomoćnik 121, 170, 191  
 Krašković Ljudevit, pravnik 564  
 Krčelić Šandor, bilježnik 224  
 Krčelić Šandor, bilježnik 9  
 Krešić Miho, trgovac 161  
 Kristianović, biskup 162  
 Kristovac Mijat 532  
 Krizman Milan, učenik IV razreda gimnazije 183, 228  
 Krizmanić Nikola, župnik 17  
 Krziskofski Jul., upravitelj dobra kneza Odeska-Ikya 531  
 Kržić Antun, profesor 120  
 Kučišec Juliana 608  
 Kuhač Fr. Š., 654  
 Kukuljević Sakcinski Ivan 421, 605, 657  
 Kukuljević A., kapetan 594  
 Kukuljević Valerijan, kapetan 675  
 Kulmer grofica Aleksandrina, rod. Erdödy 610  
 Kummer Franjo, učenik gimnazije 279  
 kumpanija gradiška 489  
 Kunić Filip, župnik 188  
 Kiinz Karlo, ranvatelj gradskoga muzeja 382  
 Kurelac Franjo, akademik 4, 347  
 Kušević Ante, ljekar i muz. povjerenik 21, 125, 148  
 Kušević Svetozar, veliki župan 232  
 Kviring (Kwiring) D., narodni zastupnik i liječnik 281, 455, 648  
 Ladjević Gjuro 335  
 Lampe 284  
 Lastović Milan, činovnik u odjelu za bogoštovlje i nastavu 518, 640, 723  
 Leber Pavao, župnik 672  
 Lederer, učitelj 2  
 Leskovac Dragutin 348  
 Levanić A., posjednik 559  
*Lipa*, 722  
 Lisinski, obitelj Vatroslava 407  
 Lobmaver August, župnik 699  
 Longhino Andrija, učenik IV razreda gimnazije 230  
 Lovrić Ivan, trgovac 668  
 Lozić Grgo, župnik i muz. povjerenik 169  
 Ljubić Ivan, ljekar i muz. povjerenik 209  
 Ljubić Šime, muzejski pristav i privremeni muzejski čuvar 6  
 Ljubojević Tošo 570  
 Macek Franjo, bankovni vježbenik 451  
 Malakovski Gjuro, župnik 530  
 Malin Mihajlo, župnik 42, 560  
 Mance Juraj, župnik 98  
 Mandolfo Marko, trgovac 195  
 Mandrović Adam 128, 150  
 Marac Janko, starješina građanski 41  
 Maretić Ignjat, župnik 523

- Mafik Slavoj, šestoškolac gimnazije 296  
Marinković Jerolim 293  
Marinković 112  
Markešić Blagorod, gimnazijalac 544  
Marković Stjepan P. 660  
Marngik, ljekar 558  
Maršić Ivan, minist. tajnik i prof. hrv. jezika u Ludovikoju 468  
Martinušić Jakov, stražmeštar 481  
Mašić Ivan 527  
Matica Srbska 58,167,265  
Matiević Nikola, odpravnik pošta 701  
Matković Petar, profesor na realki i akademik 14, 62,259,415,630,708  
Mavračić Stojan, župnik 556, 592, 607  
Medeotti, župnik 568  
Meisner Antun 571  
Meizner, savjetnik 613  
Mérey de Kaposmère Karlo 57  
Mérey grof Dragutin 250  
Mestrić Gavro, župnik 285  
Meštrović Stjepan, kapetan 476  
Methudy Mažimilian 237  
Mihailović Marko 157  
Mihailović, činovnik 273  
Mihelčić Fr., biskupski tajnik 43  
Miletić Miloš, učitelj 446  
Miličević Franjo, muz. povjerenik 533  
Milić Vinko, savjetnik, sudac i muz. povjerenik 175,202,659  
Milić, kapetan 341  
Milić, predsjednik žup. sudskog stola 13, 394  
Milić-Strkalj Ivan, posjednik i muz. povjerenik 379, 447  
Milosrdna braća 637  
Miloš Martin 398  
Miljan Viktor, učenik III razreda gimnazije 471  
Miškić pl. Mijo 684  
Mlada Srbadija 265  
Mladjenović Josip, sudac 584  
Mlinarić Josip, liječ. savjetnik u mirovini 460  
Modrušan Janko 337  
Molnar Juro, sudski pristav 31  
Momčinović Stjepan, franjevac i učitelj 323  
Mondekar Jakov 334  
Mondekar Janko 520  
Monti Lovre, muz. povjerenik 48  
Morpurgo Vito, knjižar 50  
Mrazović Ladislav, odvjetnički vježbenik, odvjetnik 449, 492, 626, 653  
Mrzljak Josip, kanonik i župnik 632  
Miiller Pajo, župnik 540  
*Napredak* 167, 420, 516, 635  
Narašević Vitez 433  
*Narod* 420, 516  
*Narodne novine* 167,265,420, 516, 635, 722  
*Naša sloga* 265, 420, 516, 635, 722  
Nedić Martin, franjevac i muz. povjerenik 488, 582  
Nikolini Andrija, podpukovnik u mirovini 185  
Normann grof 301  
Noršić Josip, trgovac 376  
Novak Mijat, umirovljeni činovnik 106,145,441  
Novak Tomo, veletržac 529  
Novaković Stojan, profesor i čuvar muzeja i knjižnice 399, 495  
Nugent grof Artur, pukovnik 510, 719  
Oberlintner Ivan, ravnatelj pomoć, ureda kod zem. vlade u mirovini 466, 502  
Oberlintner Janko 246  
*Obzor* 420, 516, 635, 722  
Očić, udova 603  
odbor za jugoslavensko sveučilište 252  
Odoni Cesar 661  
Ogjić Živko, duh. pomoćnik i muz. povjerenik 77, 662  
Orišek Antolek 589  
Oršolić Filip, župnik 431  
Osječki magistrat 316  
Ostoić pl. Konstantin, major i načelnik 326  
Ožegović bar. Metel 67  
Padavić Tomislav, muz. povjerenik 173,197,198, 344



- Pajas Albert, učenik IV razreda 448  
 Pajlek Ivan, učitelj u mirovini 357  
 Pajlok Ivan, učitelj u mirovini 470, 688  
 Paliček Dragutin, činovnik 588  
 Papafara Dinko 404  
 Parman Pero, duh. pomoćnik i muz. povjerenik 383  
 Pavian Julio 38  
 Pavletić Luka, financijski činovnik 116  
 Pebor Ivan, župnik 381  
 Peičić Vilim Požežanin, gimnazijalac 702  
 Pejačević grof Petar, dalm-hrv.-slav. ministar 710  
 Peklić Metel, pravnik 118  
 Peleš 75  
 Pestan Fabijan, urednik kr. žup. sud. stola 152  
 Petrović Krsto, crnogorski vojvoda 354  
 Pevalek Alek. 340  
 Pichler Fridrik, ravnatelj numizm.-arheol. kabineta 245  
 Pilar Gjuro, načelnik II: odsjeka kod zem. muzeja 158, 362  
 Pleše Ferdo, župnik i podjašprišt 320  
 Pogledić, načelnik odjela za bogoštovje i nastavu kod vis. zem. vlade 122  
 Pojanović Eduard 667  
 Pokopčić Jakov 276  
 Poljak Ferdo, učitelj 578  
 Poljak Juro 483  
 Popović Igomir 555  
 Popović Ivan, satnik 349  
 Popović Miloš 86  
 Popović Stanislav, željeznički mjernik 40  
*Pozorište* 420, 516, 635  
 Požeg Josip, pisar kod kotar, suda 536  
 Požur Mirko, poštanski načelnik 440  
 Pravoslavna akademija 189  
 Predsjedništvo sudbenog stola 638  
*Primorac*, 722  
 Prukner Martin, gostioničar 10  
*Pučki prijatelj*, 722  
 Purgarić Ernest, četnik i major 474, 599, 611, 620  
 Rabatić Elena 538  
 Rački Franjo kanonik, predsjednik JAZU 20, 534  
 Rački Vjekoslav, muz. povjerenik 85  
 Radiček Andro 324  
 Ragusia Petar Maria, kapetan i muz. povjerenik 71  
 Ratajić, učitelj 201  
 Ravnateljstvo Johanneuma 253  
 Redovnička omladina bosanska 168  
 Regen Antun, vicearhiđakon 208  
 Reiner, posjednik 390  
 Reisig Franjo 184  
 Rihtarić, župnik 283  
 Rodić Ivo, gvardijan i muz. povjerenik 22, 123, 325  
 Rogulja Milan, učenik tehnike 300  
 Rosa Antun, posjednik 435  
 Rosenberg Viktor 658  
 Rukavina Jovo 321  
 Rusnov, udova 565  
 Sabljak Franjo 439  
 Sabljak St., petoškolac 109  
 Sarić Franjo, činovnik kod brzojavnoga ureda 111  
 Savelli Petar, trgovac 343  
 Savić Jovo, odvjetnik 566  
 Savić Mihail, predsjednik banskog stola 359  
 Schaumburg-Lippe, knez 542  
 Schmidt Fr., predsjednik sudbenog stola 645  
 Schmidt, klesar 171  
 Schvvarz Ljudevit, gimnazijalac 546  
 Schvvarz, trgovac 304  
 Schwarz 270  
 Senić Linard 338  
 Sestak Fabiak 461  
 Siegel, liječnik kupališta 683  
 Simić Ignjat, financijski savjetnik 210, 286, 493  
 Simić Vladimir 220  
 Simonić Ante, činovnik kod priziv, suda i muz. povjerenik 44, 73, 179, 213, 260, 370, 401, 503, 713

- Simonić Šime, muz. povjerenik 434  
Sivoš Slavoljub, gimnazijalac 573  
Skurla, kanonik 119  
Slamnik Ljudevit, privremeni ravnatelj gimnazije i muz. povjerenik 182  
Slavić, blagajnik narodne tiskare 681  
Slosser, nadliječnik kod Vis. Namj. Vieća i akademik 47,239  
Smidt M., ravnatelj kr. zem. blagajne 442  
Smidt, predsjednik banskog stola 417  
Sojat Matko, kotarski predstojnik 665  
Söjtöry Šišman, žup. liječnik 426  
Sovelić Julio 579  
Spieler, udova Vilemina 18  
Spišić Jakov, trgovac 574  
Spišić Vinko 576  
Splait Radovan 482  
Stein, ravnatelj vlastelinstva 380  
Stijaković 36  
Stipeć Jure 631  
Stipetić Gjuro, satnik 545  
Stojanović Mijat, školski ravnatelj i muz. povjerenik 46, 70, 139,176,469  
Stošić, ravnatelj grunтовnice 314  
Straković Stjepan, providnik 33  
Striljeva Stevo 115  
Stržić Eugen, učenik VIII razreda gimnazije 229  
Strossmayer J. J., biskup 55, 159, 371, 597, 606, 641  
Strozzi Marchese, činovnik kod zem. blagajne 714  
*Siidslavische Zeitung* 420  
Sukin, prebendar i školski nadzornik 711  
Sukulić Niko, pravnik 548  
Šuljak, podpredsjednik Stola sedmorice 706,490  
Šunko C. 591  
sveučilište Franje Josipa 587, 718  
Šafar Matija, djak III razreda na glavnoj učionici 223  
Šafarik Juro 81,377  
Šega Josip, trgovac 467  
Šenoa (Senoa) Slava 106  
Škarica (Škarica) Luka, trgovac 129  
Šplait Radovan 345  
Štamfl Vilim 99  
Štauduar Franjo, urednik *Agramerice* 233  
Štibohor Al., profesor 154  
Šuhaj pl. Mirko, načelnik odsjeka kr. zem. vlade 231  
Šulek Bogoslav, akademik 243  
Šušković, kanonik 393  
Švec, prebendar 11  
Švelac Vilko, župnik 79  
Tairl 87  
tiskara dionička 721  
Tkalac Bozo, činovnik kod sud. stola 155  
Tkalac Ivan 678  
Tkalac Zvonimir, učiteljski pripravnik 697  
Tkalčić Ivan, prebendar kod stolne crkve, akademik i muz. povjerenik 53,186,235,317,333, 691  
Tkalec Mirko 478  
Tompak Stjepan 80, 682  
Trenck baron Henrik 705  
Truhelka, ravnatelj gl. škole 312  
Turić Mirko 463  
Tvrčković Nikola, trgovac 134  
Učeno srbsko društvo 515, 634  
Udiljak Ivan, učitelj 294  
Ugarsko povjesno društvo 628  
Urban Matija, posjednik mlina 550  
Užarević Luka, župnik 311  
Vakanović A., banski namjesnik 509  
Valentić Ivo, župnik 141  
Valušnik Ljud. And. 34  
Valjavac G. M., profesor 190, 242  
Valjevac Matija, profesor na gimnaziji 149  
VančašAleksal53  
Vardian Ivan, tajnik vis. zem. vlade 215  
veleposlanstvo Rusije u Beču 63  
Verständinger Antun, satnik 257

- Vezić Milivoj, podžup. perovodja 671  
 Vidović Andrija, župnik 117  
 Vidrić Lovro, odvjetnik 622  
*Vienac* 167, 265, 420, 516, 635, 722  
 Virág Miroslav, trgovac 299  
 Vis. C. Kr. zapovjedništvo za Granicu 361, 506, 526, 617  
 Vis. Namj. Vieće 64  
 Vis. pokrajinski odbor zem. sabora dalmatinskog 498,616,715  
 Vis. Zem. Sabor 140, 263, 500, 525, 615, 716  
 Vis. Zem. vlada 244, 331, 405, 513, 618, 720  
 Vojvodić Dmtar, kapetan 136  
 Vojvodić Spasenije, paroh 384  
 Vblčić Jakov, duh. pomoćnik i muz. povjerenik 25, 65,97,427,541,623  
 Vormastini Leopold, ljekar 267  
 Vubčević, Ljudevit, profesor 625  
 Vučić Ivan 363  
 Vuičić Paskal, biskup 303  
 Vukašević Živko, gimnazijski ravnatelj i muz. povjerenik 309  
 Vukotinović Ljudevit, akademik 271  
 Vuković Janko 593  
 Vuković, ravnatelj brzojava 278  
 WellmanA. 353  
 Zaghaf A., trgovac 19  
 Zaics, kapetan u mirovini 1, 74  
 Zanchi Pavao, župnik 219,258  
 Zanian Z. 277  
 Zarić Antun, župnik i muz. povjerenik 437  
 zastupstvo grada Zagreba 102  
 Zay, trgovac 100  
 Zdenčaj 712  
 Zemen Antun, liječnik 126  
 Zemen Vuk, fizik 274  
 Zlatarović Stjepan, župnik i muz. povjerenik 132  
 Zlatović D., župnik i muz. povjerenik 368  
 Zmajić Ana 289  
 Zödrozy pl. Aleksandro, vlastelin 409  
 Zold Antun, mjernik 330  
 Zoretić Blaž, narednik 569  
 Zoričić Ante, odvjetnik 76  
 Zoričić Petar, profesor 577  
 Žakelj Friderik, profesor 226  
 Živković Mile, prijemnik u mirovini 643  
 Županija bjelovarska 524, 619
- INDEKS MJESTA
- Aleksandrija 388, 428  
 Alt-Becse 567  
 Andrijevi 177  
 Aršanj 487  
 Augsburg 75  
 Australija 180  
 Babina Greda (Babinagreda) 46, 307  
 Bačinari 658  
 Bačka 567  
 Bakar 398  
 Balina Glavica 379  
 Banovci 670  
 Banja Luka 361  
 Baranja 33  
 Basilea 74  
 Beč 46, 59, 60,61, 63,67,70,111,143,159,165, 241, 244, 266, 331, 411, 419, 502, 513, 634 705, 717  
 Bela 105, 144  
 Beograd (Biograd) 86, 264, 292, 313, 399, 419, 495,515,634,644  
 Beretinac 589  
 Berlin 70, 143  
 Biednik 452  
 Bihać 117,436  
 Bijela Crkva (Bielacrkva) 46  
 Birovača 108  
 Bizovac 301,553  
 Bjelovar 1, 74, 524, 619  
 Bogačevo 409  
 Bologna 630

- Bosna 303, 322, 473, 582, 702  
Brdovec 395  
Brekinska 390  
Breslau 708  
Bribir 376, 631, 632  
Brod 22, 41, 56, 123, 275, 325, 431, 526, 560  
Bruxelles 158  
Budakovac 269  
Budim (Budan) 70, 402, 412, 413, 414, 492  
Budinščina 440  
Budva 175, 202  
Bugarska 445  
Bukovac 218  
Bukurešt (Bukarest) 547  
Bušetin 542  
Bušpangrad 689  
Cerovlje 427  
Cetin477  
Cetinje 335, 484  
Cremona 382  
Cres 105  
Crkvenica 642  
Čagjavica 567  
Čalma641  
Dabar 384  
Dalmacija 534, 536, 565, 590, 659  
Danilo 132  
Daruvar 21, 125, 148,683  
Delnice 360  
Dobrinac 537  
Dol 437  
Dolova 386  
Donja Trnava 657  
Donji Miholjac 584, 592, 607  
Dračkovac 285  
Drenje 561  
Drežnik581  
Drniš 368, 369, 379, 447, 659  
Drvenik 590  
Dubrovnik 119,268  
Dugo Selo 40  
Đakovo 43,85,124,168,169,177,205,371, 585, 641  
Egipat 388  
Erdevik 699  
Erdut 462  
Firenza 626  
Frankfurt 74  
Fruška Gora 654  
Fužine 376  
Gaj 355, 380, 383, 390  
Garica 444  
Giessen 70  
Glamoč 169  
Glavica 439  
Glina 555  
Glogovnica 505  
Gorjani371,378,406  
Gornja Krajina 594  
Gospić 528  
Gračac 23  
Gradac 542  
Gradić 689  
Gradina 682  
Graz 245, 253, 300, 349  
Greda 32  
Grižani 68, 96  
Grobenac 46  
Grobnik 700  
Grubišno Polje 21  
Hrvatsko primorje (Primorje) 142  
Hvar 6, 180,437  
Ilok 426  
Imotski 294  
Irig 323, 530  
Istra 25, 97, 416, 427, 541, 549, 623  
Ivoševci 203  
Jablanac 598  
Jajce 188  
Jastrebarsko (Jaska) 3, 214

- Kalnik 298, 324  
Kamensko 657  
Kanuš136  
Karlobag 268  
Karlovac 115, 147, 335, 337,424, 453, 469, 512, 536, 709  
Kastav 25, 65, 541  
Kasina 691  
Kistanje 202  
Knin 48, 49, 206  
Kopar 479  
Koprivnica 340, 450, 481, 678  
Korenica (Korenica) 581  
Korint 382  
Kostajnica 439, 548, 684  
Kostrena 98  
Kotor 136, 146  
Kozarevac 689  
Krakov 396  
Kraljevac 580  
Kraljevica 596  
Krapina 104, 664  
Kreševo 134, 322  
Kričanovo 431  
Križevci 211,298, 299, 505, 605  
Krk 444  
Krka 302  
Kuknjevac 662  
Kuluzovac 292  
Kupčina 204  
Landrovac 300  
Leipzig 143  
Lepoglava 367, 657  
Lič 376  
Lojarak 538  
London 143  
Ludbreg 377,443  
Ljubuški 533  
Mačkovac 178  
Maja 672  
Mala Gora 181  
Mala Kapela 566  
Maradin 323  
Marseille (Marsiglia) 157  
Martinac 669  
Martinska Ves 79  
Medjuriće 342  
Medvedgrad (Medvjedgrad) 470, 553  
Medimurje 285  
Miholjac 556  
Mikloš 457  
Milano 101  
Mitrovica 28, 45, 46, 56, 77, 486, 487, 519, 540, 641  
Modruša 381  
Monyrókerék 262  
Moskva 14  
Moslavina 174  
Mostar 533  
Motičine 558  
Mrižnica 199  
Muć Gornji 438  
Našice (Našice) 558  
Neretva 651  
Neuberg 252  
Nin 52  
Niš 292  
Nova Gradiška 338, 489, 599, 611, 620  
Novi 113,432  
Novi Sad 58, 167, 265, 420, 516, 635  
Novigrad 491  
Nuštar131  
Obrovac 219, 220, 258  
Ogulin 581, 587  
Okučani 679  
Orešac 559, 682  
Osijek (Osiek, Osjek) 55,118,296,304,305,308, 309, 312, 315, 316, 339, 373, 424, 462, 512, 550, 551, 553, 563, 627, 655, 666, 703, 709  
Oštrovica 593

- Otočac 385, 465, 527, 680  
Pacekavlje 56  
Padova 382  
Pakrac 380, 564, 679  
Pančevo 386  
Pariz 78, 143, 244  
Pavija 382  
Pavlovci 486  
Pečuh 33  
Pecani 566  
Peložćica 17  
Pernikgrad 567  
Pešta 13, 130, 166, 241, 247, 248, 249, 266, 419, 468, 496, 515, 628, 634, 706  
Petrijevci (Petrievci) 311  
Petrinja 284, 665  
Petrovaradin 42  
Petrovci 641  
Petrovina 418  
Podgrajci 208, 306  
Podvinje 560  
Posavina 608  
Postojna 359  
Požega 120, 151, 249, 389, 512, 578, 648  
Prag 499, 504  
Praputnik 398  
Previš 427  
Promina 369  
Pula 416  
Radoboj 181  
Radovica 364  
Rakitovica 556  
Rakovica 363  
Rasinje 217  
Rijeka (Rieka) 34, 37, 65, 100, 135, 163, 182, 183, 189, 225, 226, 227, 228, 229, 230, 289, 290, 388, 428, 461, 613, 661  
Rijeka (Rieka) ispod Kalnika 2  
Rim 65, 70, 707  
Risan 92, 93, 639, 677  
Rodos 136  
Rogatin 443  
Rozga 523  
Ruma 539, 552  
Samatovac 301  
Samobor 390, 448, 466, 502, 575, 576  
Sarajevo (Serajevo) 90  
Schemnitz 297  
Sela 636  
Semlin 494  
Senkovci 567  
Senj 24, 164, 326, 332, 350, 402, 422, 439, 586, 604, 632  
Severin 300, 673  
Siget 33, 352, 570  
Sinj 438  
Sisak 7, 10, 12, 15, 16, 26, 32, 38, 54, 107, 121, 170, 191, 224, 235, 237, 238, 273, 277, 279, 296, 317, 366, 372, 460, 483, 526, 529, 544, 548, 574, 590, 657, 692, 696  
Sitnica 598  
Sitnik 384  
Skradin 175, 433, 434, 435  
Slatina 269, 454, 455, 559, 563, 648, 666  
Slavonija 281, 318, 319, 426  
Slunj 665, 668  
Smrdelj 175  
Sopje 318, 319  
Sotin 641  
Sovinjak 427  
Split (Spliet) 50, 72, 129, 255, 365, 512, 543, 676  
Srbija 126, 274  
Srijem 232, 323, 487, 531, 532, 537, 641, 662, 670  
Srijemski Karlovci 456  
Stari Grad (Pharia) 6, 209  
Strahovica 284  
Strbinci 641  
Strigevica 657  
Stubica 267

- Studenci 294  
 Subotiče 446  
 Suez 320  
 Suhopolje 330  
 Sv. Juraj 553  
 Sv. Martin 695  
 Sv. Šimun 333  
 Šarengrad 485  
 Šibenik 51  
 Šid 521  
 Štafilić 436  
 Štajerska 252  
 Šumadije 42  
 Šupljaja 203  
 Švogar 506  
 Terezovac 80, 559, 682  
 Treviso 382  
 Trnava 76  
 Trnovo 445  
 Trogir 432, 436  
 Troppau 256  
 Trst 136, 157, 172, 173, 195, 196, 197, 198, 244, 265, 288, 343, 344, 479, 517, 625, 720  
 Tukovec 657  
 Turopolje 609  
 Udbina 278  
 Uzice 274  
 Vališelo 364  
 Varaždin 149, 190, 212, 242, 249, 251, 270, 287, 571, 694  
 Varaždinske Toplice 657  
 Varčar 188  
 Varvarin 292  
 Veli Lošinj 71  
 Veliki Bukovac 217, 295  
 Veliki Raminci 531  
 Venecija 65, 141, 258  
 Verona 382  
 Vetovo 141  
 Vicenza 474  
 Vidoša 188  
 Vidovec 396  
 Vinkovci 216  
 Virovitica 80, 87, 88, 200, 201, 329, 352, 542, 553, 559  
 Vis 293  
 Visovlje 57  
 Vočin 647  
 Vratno 298  
 Vrbas 361  
 Vrbnik 444  
 Vrbovec 39  
 Vrcar 473  
 Vrela 566  
 Vrlika 44, 432  
 Vučjak 648  
 Vukovar 410, 485  
 Witemberg 711  
 Zadar 44, 51, 73, 179, 213, 221, 222, 258, 260, 370, 401, 404, 498, 503, 709, 713  
 Zagorje 480  
 Zagreb (Agram) 3, 4, 5, 6, 11, 14, 19, 23, 27, 30, 31, 37, 53, 66, 69, 75, 76, 78, 83, 91, 95, 102, 104, 106, 108, 109, 110, 112, 114, 116, 118, 128, 137, 138, 140, 145, 150, 151, 152, 153, 155, 160, 161, 162, 170, 171, 185, 186, 187, 189, 191, 210, 215, 223, 231, 234, 235, 236, 237, 238, 239, 240, 243, 246, 254, 259, 263, 265, 276, 279, 282, 286, 296, 317, 328, 333, 345, 351, 354, 356, 357, 358, 359, 361, 391, 392, 408, 415, 419, 423, 424, 430, 441, 442, 444, 448, 449, 451, 467, 470, 471, 472, 477, 478, 484, 497, 500, 501, 506, 508, 510, 511, 515, 519, 526, 529, 535, 544, 546, 551, 553, 554, 565, 573, 577, 579, 587, 608, 612, 615, 617, 618, 621, 622, 624, 629, 630, 634, 637, 638, 643, 645, 646, 656, 657, 685, 687, 688, 691, 696, 697, 702, 710, 711, 714, 718, 720  
 Zarječje 427, 541  
 Zemun 46, 70, 139, 176, 660, 674  
 Zrinj 568  
 Žumberak 387  
 Županja 207, 425

Rukopis primljen 6.IV.2001.

Rukopis prihvaćen 2.V.2001.

## PRIKAZ

**Otto VEH. *Leksikon rimskih careva. Od Augusta do Justinijana I. 27. pr. Kr. - 565. posl. Kr.*** Jastrebarsko, 2001: "Naklada Slap", 148 str.

Ime Otta Veho nikako nije nepoznato široj znanstvenoj zajednici, budući daje riječ o vršnome njemačkom klasičnom filologu i iznimno plodnome prevoditelju djela antičkih spisatelja: u više desetljeća djelovanja preveo je na njemački jezik *Gotski rat* (Miinchen, 1966) i *Perzijske ratove* (München, 1970) Prokopija iz Cezareje, *Rimsku povijest* Kasija Diona Kokcejana (Zürich-Miinchen, 1985-1987), *Građanske ratove* (Stuttgart, 1989) Apijana iz Aleksandrije, Zosimovu *Novu povijest* (Stuttgart, 1990) i *Grčku povijest* Diodora Siciliskoga (knjige IV-X, Stuttgart, 1992/1993; knjige XI-XIII, Stuttgart, 1998; knjige XIV-XV, Stuttgart, 2001). Već i letimičan pogled na navedena djela dovoljno je impresivan i jasno svjedoči o gotovo neiscrpoj Vehovoj energiji da antičko povjesničarsko spisateljstvo, prvenstveno na grčkome jeziku, približi svima onima koji ga nisu u mogućnosti apsolvirati u izvorniku (a služe se njemačkim jezikom).

Uzevši u obzir iznijeto, nije nimalo čudno što se jastrebarski izdavač "Naklada Slap" odlučio podastrijeti hrvatskoj javnosti prvi hrvatski prijevod Vehova *Leksikona rimskih careva* (u izvorniku *Lexikon der Römischen Kaiser*) koji je u Njemačkoj postigao niz izdanja (1976, 1985, 1990, 1994, 1998). Knjiga je to, kao što sam autor ističe u predgovoru prvog izdanja, ponajprije namijenjena ljubiteljima antičke povijesti i čini ju zbirka kratkih životopisa rimskih careva, njihovih suvladara i protucareva od Augusta do Justinijana I, koja se temelji na prerađenim natuknicama iz *Leksikona staroga svijeta* (*Lexikon der Alten Welt*) dopunjenima podacima iz *Paulyjeve Realne enciklopedije znanosti o klasičnoj starini* (*Paulys Real-Encyclopedie der classischen Altertumswissenschaft*), *Male Paulyjeve enciklopedije* (*Der Kleine Pauly*) i prvoga sveska *Prozopografije kasnoga Rimskog Carstva* (*The Prosopography of the Later Roman Empire*, I). Tekst životopisa - kojih ima 165 uz jednu referencu - iznosi 116 stranica (str. 7-122), izdanje je popraćeno crno-bijelim slikama poprja

careva (Antonin Pio, str. 9, August, str. 13, Balbin, str. 23, Dioklecijan, str. 27, Domicijan, str. 29, Galijen, str. 39, Hadrijan, str. 45, Justinijan I, str. 53, Karakala, str. 59, Klaudije I, str. 61, Konstantin I, str. 69, Maksimin Tračanin, str. 79, Marko Aurelije Antonin, str. 83 (konjički kip), Neron, str. 87, Septimije Sever, str. 99, Tiberije, str. 105, Trajan, str. 109, Vespazijan, str. 119), a na kraju se nalaze dva priloga, popis rimskih vladara od Augusta do Justinijana I (str. 123-129) i obiteljska stabla rimskih carskih dinastija (str. 131-138), te dodatna bibliografija (str. 139-146). Prijevod je djelo Katarine Rončević, a recenzenti su Tihomila Težak-Gregl i Zoran Gregl.

Ovakvi priručnici - bilo leksikonskoga bilo kroničkoga obrasca - nisu ni rijetka niti nova pojava, osobito stoga što zanimanje za antiku ne jenjava, a većini im je glavna svrha da populariziraju znanstvene rezultate i da zainteresiranima omoguću stjecanje uvida u uistinu bogato nasljeđe što nam daje namrla grčko-rimska civilizacija. Vehov *Leksikon rimskih careva* jedan je od takvih priručnika i njegovo objavljivanje u nas trebalo bi zapravo biti tek prethodnica brojnim djelima koja se bave antičkom poviješću - kako stručnima, tako i popularnima - jer je riječ o prijekoj potrebi hrvatske kulturne i znanstvene svakidašnjice. Iako valja pozdraviti svaki takav izdavački pothvat, ipak je nužan oprez kada je riječ o odabiru knjiga i njihovoj pripremi za tisak što nužno mora uključivati izdavačevu suradnju sa stručnjacima. Tako je moguće izbjeći eventualne pogreške u prevoditeljskom svladavanju stručne materije, kao i ispraviti činjenične netočnosti koje su se možebitno potkrale samome autoru, pogotovo u djelima popularnoga karaktera. S tim u vezi treba nastojati objaviti recentno izdanje koje je često ažurirano i korigirano ukoliko se prepoznala potreba za tim. Međutim, izdavač se za ovu prigodu odlučio kao predložak uzeti jedno starije izdanje (četvrto iz 1994. g.), premda je u međuvremenu izašlo novije (peto iz 1998. g.).

Nažalost, oba gore spomenuta nedostatka potkrala su se u *Leksikonu*. Podatkovne manjkavosti dijelom su plod autorova nepotpunog osla-



njanja na suvremenu literaturu (premda pojedine naslove navodi u popisu), a dijelom izviru iz njegove nedostatne upućenosti u gradivo kojim se bavi. Već u predgovoru iskazana načelna težnja k cjelovitosti koja je autora nagnala da pozornost obrati i na, kako ih on naziva, "male careve" nije posve točna, jer je izostavio ili nije u zasebnim natuknicama obradio niz bilo istinskih, bilo navodnih uzurpatora i ustanika (Kamilo Skribonijan za Klaudija I, G. Julije Vindeks i L. Klodije Macer za Nerona, Gaj Nimfidije Sabin za Galbe, Seleuk, Uranije, Gelije Maksim i Ver za Elagabala, Taurin i Ovinije Kamilo (!) za Aleksandra Severa, Magno i Tit (?) Kvartin za Maksimina I, Marko (!), Silbanak i Sponzijan za Filipa I, Maread za Valerijana, Makrijan stariji (!), Pizon (!), Valent, Kalist (?) Balista, Trebelijan (!), Celzo (!), Saturnin (!), Meonije (!) i Postum mlađi (!) za Galijena, Cenzorin (!) i Viktorin mlađi (!) za Klaudija II, Viktorija, Faustina, Firmo i Felicisim za Aurelijana, Eugenije za Dioklecijana, Amando, Elijan i Julijan za Maksimijana, Basijan za Konstantina I, Marcel za Valenta, Sebastijan za Honorija, Arvand i Roman za Antemija, Marcijan, Leoncije i Ilio za Zenona, Areobinda za Anastazija I, Teokrit za Justina I, Hipatije, Stoca i Ivan Stoca mlađi za Justinijana I), odnosno prijestolonasljednika i suvladara (Lucije Kalpurnije Pizon Frugi Licinijan za Galbe, Lucije Elije Cezar za Hadrijana, Dijadumenijan za Makrina, L. Sej Salustije za Severa Aleksandra, Herodijan za Odenata, Varonijan mlađi (?) za Jovijana, Paladije za Petronija Maksima, Patricije za Leona I, Bazilisk sin Armatov za Zenona, Zenon i Leon za Baziliska) koji su trebali biti obuhvaćeni prema kronološkoj i tematskoj propoziciji *Leksikona*. Osim toga, Veh nerijetko nudi zastarjele ili pogrešne podatke, katkada nije u dovoljnoj mjeri iscrpan, precizan ili metodički dosljedan, a katkada rabi neprimjerene pojmove. Radi bolje preglednosti najočitiji propusti (uz ispravke i dopune) bit će razvrstani prema samim natuknicama u *Leksikonu*:

- AHILEJ (str. 7) - donosi se zastarjelo i odbačeno mišljenje daje Ahilej istovjetan s uzurpatorom L. Domicijem Domicijanom; zacario se ujesen 297. i vladao do možda ožujka 298. g., a ne 296/297. g.;
- ALEKT (str. 7) - car je bio od kraja 293. (ne 294. g.), a ubijen je 296. ili 297. g.; nije ga porazio Konstantin (!) već Konstancije I;
- ANASTAZIJE I (str. 7-8) - rođen je oko 430. g. (ne nedvojbeno 431. g.); bio je dekurion (nadglednik) silencijarija, a ne obični silencijarij; nije objašnjen pojam *silentarius* (podvornik na dvoru zadužen za održavanje reda i mira);
- ANTEMIJE (str. 8) - Antemijev tast i pret-hodnik istočnorimskog cara Leona I. nije se zvao Marcije(!) već Marcijan;
- ANTIJOH (!) (str. 8) - izražava se vjerojatnost daje riječ o Zenobijinom sinu, iako to nije sigurno;
- ANTONIJE (str. 8) - uzurpator za Domicijana svrstan je po gentiliciju, iako bi metodički bilo ispravnije da je uzet njegov kognomen SATURNIN;
- ANTONIN (str. 10) - navodni uzurpator za Galijena, ali nigdje nije naznačeno da je vjerojatno riječ o L. Juliju Aureliju Sulpiciju Severu Uraniju Antoninu koji se uzdigao za cara tijekom vladavine Trebonijana Gala, a održao još u prvoj godini zajedničkog Valerijanova i Galijenova carevanja;
- ANTONIN PIO (str. 10-11) - bio je namjesnik (prokonzul) Azije 135/136. g. (ne oko 134/135. g.); spominje se daje bio "regent" za Hadrijanove bolesti, iako je zapravo bio suvladar, jer je nakon posinjenja 25. veljače 138. dobio cezarski naslov, prokonzulske ovlasti i tribunsku vlast; pojam *concilium principis* (carsko vijeće) nije objašnjen; proslava devetstogodišnjice Rima bila je 21. travnja 148. (ne 147. g.); Antoninov bedem dovršenje oko 142. (ne oko 140. g.); nije točno poznato kad je dovršena linija gornjogermanskoga limesa od Walldhørna do Lorcha, no temeljni su radovi obavljani za namjesnika Gornje Germanije Gaja Popilija Kara Pedona (152-155. g.), a zatim je izgradnja nastavljena (spomenuti odvojak limesa nije nastao točno 155. g., kako se tvrdi); ispravno ime plemena nije Lazeni,

već Laži; donosi se samo ime koje je nosio kao car (Tit Elije Hadrijan Antonin), a ispušteno je rođeno ime (Tit Aurelije Fulvo Bojonije Arije Antonin);

- ARKADIJE (str. 11) - tvrdi se da je samostalno vladao na Istoku nakon što je bio proglašen za augusta, no to nije točno, jer je njegov otac bio stariji august na Istoku sve do smrti 395., a od 394. g. i na Zapadu;
- ATAL (str. 11) - ništa se ne kaže o njegovome drugom carevanju 414.-415. g. (bio je na carsku vlast uzdignut u Galiji ponovno voljom Vizigota) niti o njegovoj daljnjoj sudbini (415. g. Dopao je u ruke Honorija koji ga je 416. g. vodio u trijumfu kroz Ravenu, davši mu potom odsjeći dva prsta i prognati ga na Lipare); nije niti posve jasno u tekstu zbog čije ga je "prorimske politike" svrgnuo vizigotski kralj Alarik koji ga je i dao postaviti carem (kralj se sporazumio s Honorijem i Atal je time ispunio svoju svrhu);
- AUGUST (str. 11-18) - tvrdi se daje August zatvorio vrata Janova hrama nakon trostrukoga trijumfa (nad Dalmatima, za Akcij i nad Egiptom), premda je to bilo prije (11. siječnja 29. g.); nisu objašnjeni pojmovi *imperium proconsulare maius* (viša prokonzulska vlast) i *pontifex maximus* (vrhovni svećenik); August nije 19. g. pr. Kr. uzeo *imperium proconsulare* za područje grada Rima, već mu je bila podijeljena konzulska vlast (*imperium consulare*); ostavlja se dojam daje August konsekriran odmah po svojoj smrti 19. kolovoza 14. g., premda se to zbilo 17. rujna 14. g.; navodi se daje Tiberije bio "u drugom braku oženjen mudrom, energičnom Livijom Druzilom", dok je zapravo ona bila Augustova supruga, a Tiberije je u drugom braku bio oženjen Augustovom kćeri Julijom;
- AURELIJAN (str. 18-19) - kaže se daje Aurelijan postao carem u travnju 270. g., dok se po novoj kronologiji to dogodilo u rujnu 270. g.; pohodi protiv Jutunga, Sarmata i Vandala zbili su se 271. (ne 270/271. g.); nisu bili u pitanju Dačani koje je valjalo protjerati preko Dunava nego Goti, a napuštena je prekodunavska pokrajina Dacija; bedem koji je dao sagraditi oko Rima nije se zvao Aurelijev, već Aurelijanov; pohodi protiv Palmire bili su 272. i 273. (ne 271.-273. g.); galski protucar kojega je svrgnuo Aurelijan nije se zvao Tercije (!) već Tetrik, a k tome je bio priznat i u Galiji i u Britaniji tako da izraz "djelomični vladar Galije" ne odgovara istini;
- AUREOL (str. 19.) - nikako nije vladao do 270. g., premda se to sugerira; nije spomenuto da se oko 262. g. prvi put podigao protiv Galijena i vjerojatno proglasio carem; punim se imenom zvao možda Marko Elije Aureol, što se ne navodi;
- AVIDIJE KASIJ (str. 19) - prema novoj kronologiji bio je protucar od travnja do srpnja 175. g., a ne od ožujka do kolovoza 175. g. kao što se tvrdi; svrstan je po gentiliciju, iako bi metodički bilo ispravnije prema kognomenu KASIJ;
- AVIT (str. 19-20) - ne zna se točno koje je godine rođen tako daje upitno je li to bilo "oko 400." (možda oko 395. g.); nejasno je što se misli pod pojmom "carski zapovjednik" kad se kaže da ga je na taj položaj imenovao Petronije Maksim, dok je zapravo bila riječ o službi magistra *militum praesentalis*, to jest jednoga od obično dvojice glavnih dvorskih vojnih zapovjednika; nije nedvojbeno utvrđeno da je Avit proglašen carem 9. srpnja 455. g., budući da neki izvori spominju 10. srpanj 455. g.; uopće se ne navodi da je Avit nakon svrgnuća bio zaređen za biskupa Placencije; ostavlja se dojam daje stradao odmah poslije gubitka carske vlasti u listopadu 456. g., iako je vrlo vjerojatno bio živ još 457. g. i tek tada poginuo; njegovo puno carsko ime glasilo je Flavije Eparhije Avit;
- BALBIN (str. 21) - godina rođenja "oko 178." (na temelju Zonara, 12.17) nije vjerojatna, jer je sigurno bio stariji; kaže se daje carem postao u proljeće 235. i daje bio ubijen u srpnju 238. g., dok je prema

novoj kronologiji za cara izabran u veljači 235. g., a poginuo je vjerojatno u svibnju 238. g.; tvrdi se daje vladao u "ravnopravnom zajedništvu" s Pupijenom, iako je Pupijen u službenim aktima uvijek bio imenovan ispred njega;

- BAZILISK (str. 21-22) - Zenon se vratio na vlast i svrgnuo Baziliska u kolovozu 476. g., a ne ujesen 476. g.; njegovo je carsko ime glasilo Flavije Bazilisk;
- BONOZ (str. 22) - zapravo nije bio zapovjednik flote u Kölnu, već je prema jednome nepouzdanom izvoru (*Scriptores Historiae Augustae*, XXIX, 14, 2) obnašao službu zapovjednika recijske granice (*dux limitis Raetici*); protiv Probaje ustao 280. (ne 281. g.), a poražen je i uklonjen 280/281. g.;
- DALMACIJE (str. 24) - ne daju se inačice njegova imena (natpisi mu donose puno ime kao Flavije Julije Delmacije, a literarni izvori ga zovu Dalmacije), već se samo kaže daje bio "sin istoimenog polubrata Konstantina 7"; netočno se tvrdi da su uz Dalmacija i njegova oca (pritom nije spomenut Hanibalijan) ubijeni i ostali muški članovi Konstantinove kuće, iako su Konstantinov sinovi Konstantin I, Konstancije i Konstant zavlitali nakon očeve smrti;
- DECIJE (str. 25) - izražava se mogućnost da je rođen "oko 195", iako to nije sigurno (rodio se možda oko 190. ili oko 200. g.); neopravdana je sumnja u to je li njegovo mjesto rođenja Budalija; legat u Meziji (i također u Donjoj Germaniji) bio je godine 232-235. g., a ne od 234. g.; prefekt grada Rima bio je možda prije 249. g., a ne upravo te godine; nije sasvim jasno je li bio *dux Moesiae et Pannoniae*, kako se tvrdi, ili je možda bio carski legat u Meziji i Panoniji (*legatus Augusti pro praetore utriusque provinciae Moesiae et Pannoniae*); poginuo je u lipnju 251. g. (vijest o smrti stigla je u Rim između 9. i 24. lipnja 251. g.); donosi se samo ime koje je nosio kao car (Gaj Mesije Kvint Trajan Decije), a ispušteno je rođeno ime (Gaj Mesije Kvint Decije Valerijan);
- DIDIJE JULIJAN (str. 25) - čini se daje ubijen zapravo 2. lipnja 193. g., a da gaje 1. lipnja 193. g. senat svrgnuo; svrstan je po gentiliciju, iako bi metodički bilo ispravnije po kognomenu JULIJAN;
- DIOKLECIJAN (str. 26-28) - tvrdi se da je rođen 240. g., iako je vjerojatnije da se rodio oko 245. g.; carem nije bio proglašen 17. rujna 284. g., već 20. studenog 284. g.; cesar i kasniji august nije se zvao Konstantin (!) Klor, već Konstancije I; borbe protiv Franaka i Alamana na rajnskoj granici nisu bile okončane 278-292. g., kako se navodi, već su trajale i od 300. do 304. g. pod cesarom Konstancijem I; mir u Egiptu nije uspostavljen 297-298. g., nego tek 297-298. g. postoje uklonjen uzurpator Aurelije Ahilej; netočnaje identifikacija antičke Salone sa Splitom (!) kad se kaže da se nakon abdikacije Dioklecijan povukao u tamošnji ljetnikovac (zapravo utvrđenu palaču); uopće nije istaknuta činjenica, iako je ona i te kako zaokupljala suvremenike, daje Dioklecijan bio prvi i jedini car koji se od svoje volje odrekao carske vlasti; vjerojatno nije umro 316. g., kao što se tvrdi, već 313. g.; donosi se da se prije zacarenja zvao Gaj Valerije Dioklo (u izvorniku Diocles, no u prijevodu je ime pogrešno pohrvaćeno), iako je samo kognomen siguran, a kao car Gaj Aurelije Dioklecijan, što je nepotpuno i trebalo bi glasiti Gaj Aurelije Valerije Dioklecijan;
- DOMICIJAN (str. 28-30) - netočno se tvrdi daje Domicijanov otac Vespazijan stigao u Rim u ljeto 70. (došao je zapravo u listopadu 70. g.); Domicijan nije bio načelnik grada Rima, nego cesar (od 69. g.) i gradski pretor s konzulskom vlašću (*praetor urbanus consulari potestate*), to jest glavni gradski sudac (doduše, samo po naslovu, jer nas Suetonije izvješćuje [*Domitianus*, 1.3] daje sudbenu dužnost prenio na neposrednoga kolegu) koji je konzulsku vlast dobio stoga što su tadašnji konzuli (njegov otac i stariji brat) bili odsutni; ustanik protiv njegove vlasti nije

se zvao Antonin (!) Saturnin, već Antonije Saturnin; pojam *damnatio memoriae* (osuda spomena, to jest čin brisanja uspomene na osobu osuđenu na smrt i smaknutu) nije objašnjen;

- DOMICIJAN (str. 30) - nije sigurna njegova identifikacija s Galijenovim (ne Aureolovim) vojskovođom u Iliriku (ne u Galiji); borbe protiv protucara Makrijana nisu vođene u Galiji, već u Iliriku; vrlo vjerojatno se Domicijan nije proglasio carem u Galiji, jer je navodni njegov novčić pronađen u Galiji zapravo prerađeni Tetrikov; nije navedeno daje ustao protiv cara Aurelijana i to oko 271/272., a ne nedvojbeno 271. g.;
- DOMICIJEALEKSANDAR (str. 30-31) - tvrdi se daje bio uzurpator do 311. g., no zapravo je svrgnut i smaknut krajem 309. ili početkom 310. g.; nije objašnjen pojam vikar (načelnik dijeceze, upravne jedinice koja je prema Dioklecijanovoj reformi obuhvaćala više provincija); svrstanje po gentiliciju, iako bi metodički bilo ispravnije po kognomenu ALEKSANDAR;
- DOMICIJE DOMICIJAN (str. 31.) - nije istovjetan s uzurpatorom Aurelijem Ahilejem kao što se tvrdi; carevao je od ljeta 296. ili 297. do možda prosinca 297., a ne od rujna 296. do prije travnja 297.; svrstanje prema gentiliciju, iako bi metodički bilo ispravnije po kognomenu DOMICIJAN;
- ELAGABAL (str. 32-33) - rodio se 203. ili 204. g., a ne nedvojbeno 204. g.; proglašenje carem 16. svibnja 218. g.; ubijen je 11. ili 12. ožujka 222. g., a ne nedvojbeno 11. ožujka 222. g.; doistaje posvojio bratića Severa Aleksandra [26. (?) lipnja 221. g.] tako da izraz "vjerojatno" nije potreban; svrstan je po nadimku, iako bi metodički bilo ispravnije daje uzet kognomen ANTONIN (a daje ELAGABAL samo referenca);
- EMILIJAN (str. 33) - rodio se oko 207. ili oko 214. g., a ne oko 210. g.; bio je namjesnik Gornje, a ne Donje Mezije (*legatus Augustipropraetoreprovinciae Moesiae Superioris*); carem se proglasio u ljeto 253. (srpanj/kolovoz), a ne u proljeće 253. g.; poginuo je u rujnu/listopadu 253. g.;
- EMILIJAN (str. 33) - carem se proglasio ujesen 261. g. (poslije 30. listopada), a poraženje i zarobljen u rano proljeće 262. (prije 30. ožujka) tako daje datacija "oko 261./262." nedovoljno precizna;
- EUGENIJE (str. 33) - obrnut je poredak gentilicija i kognomena u latinskom obliku njegova imena tako da bi umjesto *Eugenius Flavius* trebalo stajati *Flavius Eugenius*; Arbogast nije bio franački vojskovođa, kako se naglašava, već rimski vojskovođa franačkoga podrijetla; izraz sunamjesništvo svakako ne odgovara položaju kojemu je Eugenije težio, već je u pitanju suvladarstvo; sintagma "pogansko nazadnjaštvo" u najmanju je ruku preoštra ocjena vjersko-političke platforme koju su zastupali Eugenije i njegovi podržavatelji;
- FILIPARABLJANIN (str. 34) - rođen je oko 204., a ne 198. g., u kasnijem Filipopolu (danas je to selo Shahba, devedesetak kilometarajugoistočno od Damaska); Trahonitida nije grad, kako se navodi, već oblast-u pokrajini Arabiji; nije posve sigurno daje Gordijan III ubijen i Filip se uspeo na carsku vlast u veljači 244. g. (ti su se događaji zbili poslije 13. siječnja, a prije 14. ožujka 244. g.); sina je cesarom proglasio 244., a ne 247. g.; proslava 1000-godišnjice Rima nije bila 247., nego 21.-23. travnja 248.; nije posve sigurno je li se Jotapijan pobunio u Siriji, kao što se kaže, ili možda u Kapadokiji; Uranije (punim imenom L. Julije Aurelije Sulpicije Sever Uranije Antonin) nije se carem proglasio već za Filipove vladavine, nego pod Trebonijanom Galom; nije posve sigurno daje Filip stradao u rujnu 249. g. (možda u rujnu/listopadu) niti daje poginuo kraj Verone u Italiji (izvori spominju i

- Beroju, bilo u Makedoniji, bilo u Trakiji); podrijetlo nadimka Arabljanin (*Arabs*) nije objašnjeno;
- FILIP II (str. 35) - rođenje 237. ili 238. g., a ne nedvojbeno 237. g.; poginuo je u Rimu (ne kod Rima), možda i prije listopada 249. g. (rujan/listopad);
  - FIRM (!) (str. 35) - pojam *dux* Mauretanije nije objašnjen (vojni zapovjednik u Mauretaniji);
  - FLORDAN (str. 35) - Tacit mu nije bio brat, možda polubrat (prema nekim su izvorima imali istu majku); za cara je uzdignut u srpnju (?) 276. g., a ubijen je u rujnu (?) 276. (ne u lipnju 276. g.);
  - GAL (str. 36) - ime njegove supruge Konstancije u natpisima i nekim izvorima glasi Konstantina što se ne napominje; nije smaknut u Flaroni (Plomin u Istri), već na otoku Flaroni blizu današnje Pule (usp. Amijan Marcellin, 14,11.20);
  - GALBA (str. 36-37) - ime Galbina posvojenika i nasljednika glasilo je Lucije Kalpurnije Pizon Frugi Licinijan, a ne Kalpurnin Frugo Licinijan; nije točna tvrdnja da je Pizonova adopcija uvela "*moćnost da seposvojenjem dođe naprijestolje*", jer su to već prakticirali August i njegovi nasljednici (na primjer, Tiberije je bio Augustov posvojenik, a Neron Klaudivjev);
  - GALERIJE (str. 37) - nepoznata je godina njegova rođenja (možda oko 250. g., kako se navodi, ili oko 260. g.); nije sigurno da je umro u Nikomediji, jer u obzir dolazi i Serdika; njegovo se ime donosi nepotpuno (Gaj Valerije Maksimijan umjesto Gaj Galerije Valerije Maksimijan);
  - GALIJEN (str. 38-40) - dvojben je tvrdnja daje rođen "*kod Milana*", budući da jetočnomjesto njegova rođenja nepoznato (možda *Falerii Novi*); otac ga nije postavio za suvladara "*sredinom 243*", već je u rujnu/listopadu 253. g. prvo uzdignut za cezara, a zatim, prije 22. listopada 253. g., proglašen augustom; ubijen je zacijelo u rujnu 268. g., no nisu svi urotnici bili "*ilirčki generali*";
  - GETA (str. 40) - cesarom je možda bio proglašen još ujesen 197. g., a ne nužno tek 198. g.; ubijen je vjerojatno u prosincu 211. g., a svakako prije 26. veljače 212. g.;
  - GLICERIJE (str. 40) - nije objašnjen pojam *comes domesticorum* (zapovjednik carske tjelesne straže); Ricimerov nećak nije se zvao Gundobads, već Gundobad (ne spominje se da je bio *magister militum praesentalis* i daje u tom svojstvu ostvario Glicerijevo zacarenje); vijest daje Glicerije sudjelovao u Nepotovu umorstvu, iako se nalazi u nekim izvorima, nije posve vjerodostojna, što nije istaknuto;
  - GORDIJANI (str. 40-41) - rodio se 158. ili 159. g. (?), a u natuknici se navodi "*oko 159*"; pojam "*feudalna oporba*" krajnje je neprimjeren za antičko doba; po novoj kronologiji carem je proglašen u siječnju 238. (ne 19. ožujka 238. g.), senat gaje priznao sredinom (?) siječnja 238. (ne 2. travnja 238. g.), a umro je krajem siječnja 238. (ne u ožujku/travnju 238. g.); njegovo se ime donosi nepotpuno (kao car zvao se Marko Antonije Gordijan Sempronijan Roman Afrikan);
  - GORDIJAN II (str. 41) - rođenje oko 192. (ne nedvojbeno 192. g.); otac gaje za suvladara postavio u siječnju 238. g., priznat je od senata sredinom (?) siječnja 238. (ne 2. travnja 238. g.), a poginuo je krajem siječnja 238. (ne krajem 238. g.); njegovo se ime također donosi nepotpuno (kao car zvao se Marko Antonije Gordijan Sempronijan Roman Afrikan);
  - GORDIJAN III (str. 41) - rođenje 225. ili 226. g. (?); za cezara je uzdignut možda još krajem siječnja/početkom veljače ili krajem veljače/početkom ožujka 238. (ne isključivo u ožujku 238. g.); augustom proglašen početkom svibnja ili možda početkom lipnja 238. (ne 9. srpnja 238. g.); stradao je kod Ktezifonta, a kod Dura-Europa mu je bio podignut kenotaf; umro je

- ili je ubijen poslije 13. siječnja, a prije 14. ožujka 244. g.; rat protiv Perzijanaca počeo je 243. (ne 241. g.);
- HADRIJAN (str. 43-44) - namjesnik (*legatus Augusti pro praetore provinciae Syriae*) bio je od 117. (ne 116. g.); nespomenuta je daje bio i arhont u Delfima (126. i 129. g.), iako je navedeno njegovo atensko arhontstvo; Trajan se nije nalazio u Antiohiji u trenutku smrti kao što se može zaključiti iz navoda, već u Selinu u Kilikiji; pogrešan je pojam "*pretorijansko pravo*" (trebalo bi stajati "*pretorsko pravo*"); nisu objašnjeni pojmovi *edictum perpetuum* (vječni edikt, što je naziv za zbirku edikata tzv. peregrinskih pretora, kurulskih edila i pokrajinskih namjesnika) i *consilium principis* (carsko vijeće); upitno je je li umro od raka (možda je u pitanju bila sušica ili/i vodena bolest);
  - HANIBALIJAN (str. 44, 46) - puni naziv njegova naslova glasilo je u prijevodu "*kralj kraljeva ipontskih naroda*" (što se ne navodi); vladao je od 18. rujna 335. (ne od otprilike 335. g.); njegova supruga se zapravo zvala Konstantina i bili su u braku od 335. g. (to se ne spominje); ponavlja se netočna tvrdnja da su uz Hanibalijana i njegova brata (Dalmacija) - njihov je otac ovoga puta ispušten - ubijeni i ostali muški članovi Konstantinove kuće, iako su Konstantinovi sinovi Konstantin I, Konstancije i Konstant zavladao po očevoj smrti;
  - HERAKLIJAN (str. 46) - nije objašnjen pojam *comes Africae* (civilni i vojni namjesnik pokrajine Afrike); nedorečeno je o kakvoj je to "*dokazanoj vjernosti Honoriju*" riječ (u pitanju je vrijeme uzurpacije Priska Atala kad je Heraklijan podržao Honorija); nije uopće sigurno da se Heraklijan proglasio protucarem kao što se tvrdi; pobunio se protiv Honorija možda u ožujku 413. g. (*Ravenski anali* izvješćuju da je 7. ožujka ubijen u Kartagi, ali to je prerano), a pogubljen je vjerojatno u srpnju 413. g. (*Codex Theodosianus*, 15, 14.13, donosi odluku od 3. kolovoza 413. g. kojom se poništava Heraklijanov konzulat i njegove odredbe);
  - HERENIJE (str. 46) - za cezara je uzdignut 250. (ne 251. g.); poginuo je u lipnju 253. g.;
  - HONORIJE (str. 46-47) - nije točna tvrdnja daje postao augustom zajedno s bratom Arkadijem (Honorije je dobio carski naslov 393., a Arkadije 383. g.); prodrijevši posljednjega dana 406. g. u Galiju, Germani (Vandali, Alani i Svevi) nisu se zaustavili u toj pokrajini, kao što proistječe iz teksta, već su se 409. g. prebacili i u Hispaniju;
  - HOSTILIJAN (str. 47) - augustom je postao u lipnju 251. (ne u svibnju 251. g.), i to nakon očeve pogibije; umro je vjerojatno još u srpnju 251. (ne krajem 251. g.); uzrok smrti možda nije bila isključivo kuga, jer postoji određena sumnja da ga je Trebonijan Gal dao ukloniti (usp. Zosim, 1,25.1);
  - INGENUJ (!) (str. 48) - bio je možda namjesnik i u Panoniji i u Meziji;
  - IVAN (str. 48) - nigdje se ne objašnjava po čemu je to Ivanova vladavina bila "*zaslužna*" (Prokopije, *Bellum Vandalicum*, 1, 3.6-7, opisuje je kao umjerenu i blagu);
  - JOTAPIJAN (str. 49) - carem se proglasio u Siriji ili u Kapadokiji (Sirija nije nedvojbeno utvrđena kao mjesto njegove uzurpacije); poginuo je prije jeseni 249. g. (u rano ljeto?);
  - JOVIJAN (str. 49.) - rođenje 331. g. (nepotrebno je "*oko 331*"); nije objašnjen pojam *primicerius domesticorum* (starješina carskih tjelesnih stražara); nije sigurno je li njegov sin Varonijan bio imenovan suvladarom (cezar ?); tvrdnja da "*se trudio, što nije bilo bez uspjeha, sačuvati red u Carstvu*" pretjerana je s obzirom na kratkoću Jovijanove vladavine;
  - JOVIN (str. 50) - Mundijak (*Mundiacum*) današnji je Muntzen kod Tongresa; bio je svrgnut i ubijen u Narbonu 413. g. (zaci-jelo u kolovozu, jer *Ravenski anali* izvješćuju da su odsječene glave Jovina i njegova brata Sebastijana stigle u Ravenu

30. kolovoza, doduše pod godinom 412. g-);

- JULIJANAPOSTATA (str. 50-51) - rodio se u svibnju/lipnju 331. ili 332. (krajem 331. g. je netočno); Konstancije II mu je bio bratić ("očev rođak?" je neprecizno); nije spomenuto da mu je nadimak Otpadnik (*Apostata*) nadjenula nesklona kršćanska tradicija;
- JULIJAN (str. 51) - premda se donosi njegovo ime kao Marko Aurelije Julijan Sabin, moguće je daje zapravo riječ o dva uzurpatora, Marku Aureliju Julijanu i Sabinu Julijanu; za prvoga izvori pripovijedaju da je bio *corrector Venetiae* (puni naziv službe bi glasilo *corrector Italiae regionis Venetiae et Histriae*), carem se proglasio nakon Karove smrti (srpanj/kolovoz 283. g.), vladao je u Panoniji, a početkom 285. g. Karin ga je porazio u Iliriku; za drugoga se pak izvješćuje da je bio prefekt pretorija, da se pobunio u Italiji nakon Numerijanove smrti (studeni 284. g.) i da je poražen kod Verone (krajem 284. ili početkom 285. g.);
- JULIJE SABIN (str. 51) - nije u klasičnom smislu riječi uzurpator kao što se navodi, već je bio jedan od vođa ustanka u Galiji i Germaniji (uz Julija Civila i Julija Klasi-ka); izdavao se za potomka Gaja Julija Cezara (usp. Tacit, *Historiae*, 4.55) i na temelju toga je prisvojio ime Cezar, bez pretenzija na carsku vlast; ustanak je digao 70. g.; puno ime mu je glasilo Gaj Julije Sabin;
- JUSTINI (str. 52) - rodio se 450. ili 452. (ne nedvojbeno 450. g.), u Bederijani kraj Najsa (današnjeg Niša) u Sredozemnoj Daciji (ne u blizini današnjeg Skopja); nije objašnjen pojam *comes excubitorum* (zapovjednik carske tjelesne straže); ne donosi se njegovo puno ime (Flavije Justin);
- JUSTINIJAN I. (str. 52-55) - nije sigurno je li se rodio točno 482. g.; Narzes je Totilu porazio zapravo kraj mjesta *Busta Gallorum* ("Galski grobovi"), a kod Tadina (*Tadinae*; u Prokopija *Taginai*) ostrogot-

ski je kralj podigao svoj tabor; Teja je doživio poraz u bitki kod planine Laktarij (*Mons Lactarius*) u Kampaniji (južno od Vezuva);

- KAMGULA (str. 56-57) - kvestor je bio od 33. (ne od 31. g. kad je primio muževnu togu, to jest postao punoljetan); njegovo je ime zapravo glasilo Gaj Cezar Germanik, kao car zvao se Gaj Cezar August Germanik, dok je nadimak Kaligula nosio od sredine 14. g.;
- KALOCER (str. 57) - ne zna se točno je li njegova uzurpacija bila 334/335. g., kao što se navodi, ili 333./334. g.
- KARAKALA (str. 57-58) - rodio se 4. travnja 186. ili 188. (ne nedvojbeno 188. g.); cezaromje možda proglašen sredinom 195. kao i augustom moždajoš ujesen 197. g.; brata Getu dao je ubiti vjerojatno u prosincu 211. (svakako prije veljače 212. g.); izostavljeno je njegovo rođeno ime (L. Septimije Basijan); svrstan je po nadimku, premda bi metodički bilo ispravnije da je uzet kognomen ANTONIN (a da je KARAKALA samo referenca);
- KARAUZIJE (str. 58) - carem se proglasio krajem 286. ili u zimi 287/288. (?), a ubijen je krajem 293. (ne 294. g.); navodi se daje bio "po rođenju Kelt, dok bi ispravnije bilo Menapijac iz pokrajine Belgike; nije ga suzbio cezar Konstantin (!) Klor, već Konstancije I; donosi se samo ime koje je imao kao car, i to pogrešno, budući da nije nosio gentilicij Valerije, dok rođeno ime (Mau[zej?]) Karauzije nije posebno naznačeno;
- KAR (str. 58, 60) - ne donosi se godina rođenja (možda oko 224. g.); carem su ga prema izvorima proglasile čete u Reciji i u Noriku (ne samo u Reciji), i to u kolovozu/rujnu 282. g. (između 29. kolovoza i 13. rujna), a ne u listopadu 282. g. (prema Kienastu [U990.], *Römische Kaisertabelle*, 254., za cara je bio uzdignut u Sirmiju); ime perzijskoga kralja protiv kojega je Kar ratovao uobičajenije glasi Bahram ili Vahram (II), a ne Vahrant; "nejasne

*okolnostr* pod kojima je umro odnose se na vijesti izvora da je stradao od udara munje (možda je u pitanju zapravo bila bolest ili urota ?); ne kaže se kada ga je snašla smrt (srpanj/kolovoz 283. g.); ne spominje se da je prije zacarenja možda nosio *nomen gentile* Numerius (M. Numerius Carus);

- KARIN (str. 60) - ne donosi se godina rođenja (oko 250. g.); carem nije proglašen poslije očeve smrti, već za njegova života, i to u proljeće 283. g. (između početka ožujka i sredine svibnja); Dioklecijana je porazio u kolovozu/rujnu 285. na rijeci Margo (danas Morava); ubijen je u kolovozu/rujnu 285. g., a ne u proljeće 285. g.;
- KLAUDIJE (str. 60-63) - nije objašnjen pojam *consul suffectus* (dopunski konzul); izrazi "*resorni šefovf*" za Klaudijeve slobodnjake koji su obavljali određene činovničke poslove kao carski pomoćnici i "*šefkabineta*" za službu koju je obnašao slobodnjak Narcis odviše su anakronistički (Narcis je zapravo *biopraepositus ab epistulis*, odnosno glavni tajnik za svu službenu prepisku); ispravno ime drugoga vođe urote iz 46. g. glasi T. Statilije Taur Korvin, a ne Taur Statil Korvin; donosi se samo ime koje je Klaudije nosio kao car (Tiberije Klaudije Cezar August Germanik), a ne i rođeno (Tiberije Klaudije Druz i, od 26. lipnja 4. g., Tiberije Klaudije Neron Germanik);
- KLAUDIJE GOTSKI (str. 63) - nije se rodio 219. g., već 10. svibnja 214. (?) g.; mjesto rođenja nije sigurno (zacijelo Ilirik), a svakako nije rođen nedvojbeno u Dalmaciji, kao što se navodi; bio je tribun i zapovjednik konjičke postrojbe u Ticinu, a borba protiv Aureola nije bila njemu povjerena, već ju je osobno vodio car Galijen; nije pokrenuo urotu protiv Galijena, ali je vjerojatno bio jedan od sudionika (uz prefekta pretorija Aurelija Heraklijana, višega vojnog zapovjednika Marcijana, zapovjednika odreda dalmatinske konjice Kekropija i budućega cara Aurelijana);
- KLODIJE ALBIN (str. 63-64) - isprva se u travnju 193. g. proglasio carem protiv Julijana I, a odmah zatim gaje Septimije Sever posinio i dao mu naslov cezara; rođen je oko 147. (ne 140. g.); legat u Britaniji (*legatus Augusti pro praetore provinciae Britanniae*) bio je od 191. (ne 193. g.); državnim neprijateljem (*hostis publicus*) Sever gaje proglasio vjerojatno sredinom prosinca 195. g., a Albin je uzeo naslov augusta krajem 195. ili početkom 196. (ne nedvojbeno krajem 195. g., kako se navodi); nije posve sigurno je li izvršio samoubojstvo, kako se tvrdi, ili je smaknut (usp. Herodijan, 3,7.7); donosi se samo ime koje je nosio kao cesar i car (Decim Klodije Septimije Albin), a rođeno nije posebno naznačeno (Decim Klodije Albin); svrstanje prema gentiliciju, premda bi metodički bilo ispravnije po kognomenu ALBIN;
- KOMOD (str. 64) - ne zna se točno je li Komod proglašen samovladarom u vojničkom logoru kraj Vindobone (Beč), kako se navodi, ili kraj Bononije blizu Sirmija; mir s Markomanima, Kvadima i Burima (koji nisu spomenuti) nije bio nepovoljan (usp. Kasije Dion, 72, 2.2); Komod nije zapravo ubio konzule, kao što se tvrdi, već ih je navodno tek kanio ubiti (usp. Kasije Dion, 72, 22.1-2, Herodijan, 1, 17.2); donosi se samo jedna varijanta njegova imena (Marko Aurelije Komod Antonin), dok mu je rođeno ime bilo Lucije Aurelije Komod, od ožujka do listopada 180. g. zvao se Lucije Aurelije Komod Antonin, a od 191. g. do smrti nosio je ime Lucije Elije Aurelije Komod;
- KONSTANCIJE I KLOR (str. 64-65) -



Konstancijevo vladarsko područje obuhvaćalo je i Britaniju koju je, doduše, tek trebalo preosvojiti (od Karauzija i Alekta), a ne samo Galiju; bio je uzdignut za augusta nad Galijom, Britanijom i Hispanijom, ali ne i Panonijom (njome je vladao Galerije); nije on postavio Galerija za cezara, kako proistječe iz teksta, već je Galerije bio stariji august koji je imenovao oba cezara (Maksimina Daju za dijecezu Istok i Severa za Italiju, Afriku i možda Panoniju); uzrok Konstancijeve smrti možda je bila leukemija, što se ne spominje kao mogućnost; nije objašnjen njegov nadimak Klor (grč. žutozelen, blijed) koji se javlja tek u 6. stoljeću i nije bio sastavni dio njegova imena; također, donosi se samo ime koje je nosio kao car (Gaj Flavije Valerije Konstancije), a ne i ono koje je možda imao prije nego što ga je Maksimijan posvojio (Julije Konstancije);

- KONSTANCIJE III (str. 66) - Konstancije III nije nosio gentilicij Julije, kao što se navodi;
- KONSTANS (!) (str. 66) - rodio se 320. ili 323. (ne nedvojbeno 323. g.); cezare bio od 25. prosinca 333. (ne od 335. g.); ubijen je kratko nakon 18. siječnja 350. g. "*početkom 350.*" nedovoljno je precizno);
- KONSTANS (!) (str. 67) - augustom je možda bio proglašen i krajem 409. g., a ne nedvojbeno 410. g.; ne spominje se zanimljiv podatak daje prije zacarenja bio redovnik;
- KONSTANTIN I VELIKI (str. 67-70) - rođenje 272. ili 273. g., ili možda tek oko 285. (ne 280. g.); ne navodi se da gaje u ljeto 306. g. Galerije priznao za cezara; Maksencije se nije dao proglasiti augustom 26. listopada 306. g., već imperatorom i uzeo je naslov *princeps*, a tek od proljeća 307. g. je august; Konstantin je od 306. polagao pravo na hispanijsku dijecezu, a preuzeo ju je 309. (Demandt [1989.], *Die Spätantike*, 66); ne spominje se daje Konstantin od 310. g. priznat augustom u cijelome Carstvu; Konstantin i Licinije

nisu objavili edikt o toleranciji prema kršćanima, već su pokrajinskim namjesnicima uputili reskript; bit sukoba između Konstantina i Licinija nije bio navodno Licinijevo "*više pogonsko usmjerenje*", nego Konstantinova nakana da ukloni protivnika s vlasti, dok je Licinijeva netolerancija prema kršćanskim podanicima to rasla što su oni više podržavali Konstantina; čini se daje umrli car najprije bio sahranjen u crkvi sv. Akakija u Konstantinopolu, potom je bio premješten u carsku grobnicu kraj crkve Svetih Apostola i na kraju je 359. g. iznova sahranjen u crkvi sv. Akakija (ne odmah i trajno u crkvi Svetih Apostola kao što se navodi); nije spomenuto da su ga ubrzo nakon smrti na Istoku počeli štovati kao sveca;

- KONSTANTIN II (str. 70) - nije posve sigurno je li se rodio 316. g., budući da neki izvori vode datum rođenja u veljaču 317. g.; nije bio prefekt Galije, kako se tvrdi, već je vladao galskom prefekturom koja je obuhvaćala Galiju, Britaniju i Hispaniju;
- KONSTANTIN III (str. 70) - nejasno je što točno treba značiti da se "*uzalud trudio da stekne jednoglasno priznanje dvora u Raveni*" s obzirom da gaje Honorije neko vrijeme doista priznao suvladarom (409. g.); ne navodi se daje bio prvi rascar koji je primio tonzuru, nastojeći tako spasiti život, ali mu to nije uspjelo; spominje se isključivo njegovo carsko ime (Flavije Klaudije Konstantin), dok mu je pravo bilo samo Konstantin;
- KRISP (str. 70-71) - ne donosi se datum rođenja (oko 300. g.);
- KVIJET (str. 71) - bio je car od ljeta 260. (prije 17. rujna 260. g.) do jeseni 261. g. ("*260./261.*" nije dovoljno precizno);
- KVINTIL (str. 71) - Aurelijan je carem bio proglašen u rujnu 270. (ne u travnju 270. g.); Kvintil je umro u rujnu 270. g. (što se ne spominje), ne zna se točno jesu li ga ubili vojnici, je li počinio samoubojstvo ili je preminuo prirodnom smrću;

njegovo se ime donosi nepotpuno (Marko Aurelije Kvintil umjesto Marko Aurelije Klaudije Kvintil);

- LEON I (str. 72) - ne donosi se datum rođenja (možda oko 401. g.); bio je navodno Bešanin iz Tracije, ali neki izvori izvješćuju da se rodio u Daciji, što se ne navodi kao mogućnost; Antemija je na Zapad poslao 467., nikako 476. g.; ne spominje se daje umro 18. siječnja 474. g.; njegovo puno carsko ime glasilo je Flavije Leon;
- LEON II (str. 73) - ne donosi se datum rođenja (oko 467. g.); ne spominje se da je prvo bio proglašen cesarom (listopad 473. g.) i potom, još za djedova života (prije 18. siječnja 474. g.), augustom; ne navodi se da je umro u studenom 474. g.; njegovo puno carsko ime glasilo je Flavije Leon;
- LEONCIJE (str. 73) - carem je bio proglašen 484. (ne 483. g.); krunjen je u Tarzu u Kilikiji po carici Verini (udovici cara Leonal, što se ne spominje) 19. srpnja 484. g.; Leoncije i lio odlučujuće su poraženi kod Antiohije (prijestolnice dijeceze Istok) u rujnu 484. g. nakon čega se povlače u utvrdu Papirij u Izauriji (poraz, datum i ime utvrde su ispušteni); lio nije bio "njegov pomoćnik", kako se tvrdi, već osoba koja je stajala iza Leoncijeva zacarenja;
- LIBIJE SEVER (str. 73) - tvrdnji da gaje Ricimer otrovao izričito proturječi Sidonije Apolinarkoji kaže: "Po zakonuprirode bijaše august Sever povećao broj Božanskih" (*Carmina*, II, 317-318: *auxerat Augustus naturae lege Severus divorum numerum*);
- LICINIJAN (str. 73) - nije bio izvanbračni Licinijev sin, kako se tvrdi (majka mu je bila Konstantinova polusestra Flavija Julija Konstancija; osim toga, nosio je i ime Valerije Konstantin Licinijan Licinije); vijest daje "ponovno vraćen u ropski stalež i uposlen u carskoj tkaonici u Kartagf ne odgovara istini, nego je plod Konstantinove propagande da bi se Liciniju mlađemu oduzela legitimnost; 336. g. koja se navodi kao godina kada se zbio gore spomenuti navodni događaj je pogrešna i trebalo bi stajati 326. g.; svrstanje po gentiliciju, premda bi metodički ispravnije bilo po kognomenu LICINIJE (II);
- LICINIJE (str. 75) - rodio se vjerojatnije oko 265. (ne oko 250. g.) u pokrajini Nova Dacija; uz Panoniju i Reciju Liciniju su službeno bile dodijeljene i Italija i Afrika koje je tek trebalo preosvojiti od Maksencija (to se ne navodi); bio je prisiljen na odreknuće od carske vlasti 19. rujna 324. g. (datum se ne spominje); pogubljenje u Tesaloniki (ne Saloniki) u proljeće 325. g. (datum se ne spominje);
- MAGNENCIJE (str. 75) - ne donosi se datum rođenja (oko 303. g.); počinio je samoubojstvo 10. kolovoza 353. (navodi se samo kolovoz 353. g.); ime njegova suvladara nije bilo Decenije (!), već Decencije; spominje se samo ime koje je nosio kao car (Flavije Magno Magnencije), dok njegovo ime kao privatnika nije posebno naznačeno (Magno Magnencije);
- MAJORDAN (str. 76) - tvrdnja da ga je Leon I imenovao vojskovođom nije dovoljno precizna (28. veljače 457. g. postao je uz Ricimera *magister militum praesentalis* na Zapadu odlukom cara Leona I); čini se da je Majorijan ipak stekao Leonovo priznanje 28. prosinca 457. g., ali kao podređeni suvladar (usp. Marcellin, *Chronicon*, s.a. 457: *Cuius (se. Leonis) voluntate Maiorianus apud Ravennam Caesar est ordinatus*; "Njegovom je voljom Majorijan u Raveni postavljen cesarom"); Ricimer je Majorijana doista svrgnuo u Dertoni, ali ga je pogubio 7. kolovoza 461. g. kraj rječice Hire nedaleko od samoga grada; njegovo se ime donosi nepotpuno (samo Julije Majorijan), dok se prije zacarenja zvao Julije Valerije Majorijan, a poslije Flavije Julije Valerije Majorijan;
- MAKRIJAN (str. 76) - bio je car od ljeta 260. (prije 17. rujna 260. g.) do jeseni 261.

g. ("260./261." nije dovoljno precizno); otac mu nije *nosiopraenomen* Marko, već vjerojatno Tit; nije sigurno daje bio vojnički tribun, kako se tvrdi, jer je to podatak iz veoma nepouzdanog izvora (*Scriptores Historiae Augustae*, XXIV, 12.10); Balista se nije zvao Valerijan, kao što se može zaključiti iz rečenične konstrukcije ("*na nagovor prefekta pretorija Valerijana Baliste*"), već je bio Valerijanov prefekt pretorija (vjerojatno se radi o prevodilačkoj pogrešci); nije sasvim sigurno da je Makrijan mlađi carem proglašen u rujnu 260. (možda i prije, u kolovozu/rujnu 260. g.); Galijenove čete su predvodili vojskovođe Aureol i Domicijan, a poginuo je s ocem u Iliriku (ti se podaci ne navode);

- MAKRIN (str. 76-77) - rođenje 164. ili 166. (ne nedvojbeno 164. g.); tvrdnja da je Karakalu ubio "*u nužnoj obranf*" odviše je jednostrana, budući da je on bio jedan od vođa zavjere protiv cara i djelovao je u času kad se činilo da će ona biti razotkrivena (usp. Herodijan, 4, 13.1, Kasije Dion, 78,5.1); Karakalu nije ubio on osobno, već je to učinio pretorijanac Julije Marcijal (usp. Herodijan, 4, 13.5, Kasije Dion, 78, 5.4); ne spominje se da su Parti nad Makrinom izvojevali u proljeće 217. g. kod Niziba pobjedu, premda ne odlučujuću; sporazum s Partima sklopio je u zimi 217/218. (ne u proljeće 218. g.) i obvezao se na plaćanje odštete; bitka u kojoj je 8. lipnja 218. g. Makrin poražen odigrala se kod sela kraj Antiohije (usp. Kasije Dion, 78, 37.3), ali to se ne spominje; Makrin nije poginuo zajedno sa sinom Dijadumenijanom, već je smaknut u Arhelaidi u Kapadokiji sredinom lipnja 218. g., a Dijadumenijan je ubijen u Zeugmi istoga mjeseca; carsko ime njegova sina nije bilo Marko Opelije Antonije (!) Dijadumenijan, već Marko Opelije Antonin Dijadumenijan; ne navodi se da je Makrin bio viteškog staleža; krivo se donosi latinski oblik njegova imena [M. Oppellius (!) Severus Macrinus umjesto M. Opellius

Severus Macrinus]; daje se samo ime koje je nosio kao car (uzeo je kognomen *Severus*), dok nije posebno naznačeno rođeno ime (Marko Opelije Makrin);

- MAKSENCIJE (str. 77) - rodio se oko 275/278. ili oko 283. (ne 280. g.); nije se smjestio proglasio augustom, već imperatorom, uzevši naslov *n̄ce/w*, a august je od proljeća 307. g.; Maksencije nikad nije bio priznat u Hispaniji koju je držao Konstantin (formalno od 306., stvarno od 309. g.), nego u Italiji, Siciliji, Africi, Sardiniji i Korzici (Kienast [H990], *Römische Kaisertabelle*, 287); ustanak Domicija Aleksandra u Africi ugušen je krajem 309./početkom 310., a ne 311. g.; izraz "*nacionalno ponosan*" neprimjeren je za antičko doba; donosi se samo ime koje je nosio kao car (Marko Aurelije Valerije Maksencije), dok rođeno nije posebno naznačeno (Marko Valerije Maksencije);
- MAKSIM (str. 77) - ne donosi se godina rođenja (možda oko 215. g.); cesarom je bio imenovan 236. (između 7. siječnja i 16. svibnja), a ne 235. g.; ne spominje se da je ubijen u travnju (?) 238. g. kod Akvileje;
- MAKSIM (str. 77-78) - nije sigurno je li bio *comes*, odnosno *dux Britanniarum* (vojni zapovjednik Britanije) ili *comes litoris Saxonici* (zapovjednik tzv. Saske obale); bio je priznat na Istoku najkasnije od početka 384. g. (dvojba izražena s tim u vezi nije potrebna); Italiju je zaposjeo 387. g., a ne 378. g.; čini se da su ga vojnici ubili po nalogu Teodozija I, a ne svojevoljno kako se može zaključiti iz navoda; stradao je 28. kolovoza (ili možda 28. srpnja) 388. g. (datum se ne spominje); nije bila pošteđena sva njegova obitelj (sinje Viktor, kao što se i navodi, bio ubijen);
- MAKSIM (str. 78) - nije bio rođen u Rafiji niti je obnašao niz službi (pogreškaje proistekla zbog nekritički preuzetoga podatka iz enciklopedijske natuknice A. Lippolda u petom svesku *Der Kleine Pauly*, s.v. Maximus 10, gdje je uzurpator Maksim pomiješan s istoimenim namjesnikom

Armenije, Galacije i Egipta [*The Prosopography of the Later Roman Empire* II, s.v. Maximus 19, 583]); bio je domestik i sin vojskovođe Geroncija koji nije bio "povremeni", kako se navodi, već stalni vojni zapovjednik (*magister militum*) cara Konstantina III (od 407. do pobune 409. g.); Gunderik je bio vandalski kralj (406-428. g.), što se ne kaže (samo "Vandal Gunderik"); Maksim nije iznova proglašen carem 418. g., već oko 420. g. (valja istaknuti daje uglavnom prihvaćena identifikacija protucara Maksima iz 409-411. g. s istoimenim uzurpatorom iz 420-422. g., premda za to nema izravne potvrde u izvorima); Maksim je bio pogubljen u Raveni zajedno s izvjesnim Jovinom prigodom proslave Honorijeve carske tridesetogodišnjice (23. siječnja 422. g.) nakon što je poražen i zarobljen u Hispaniji (ovi se podaci ne navode);

- MAKSIMIJE (str. 78, 80) - rodio se oko 250. (ne oko 240. g.); ne objašnjavaju se pojmovi *Herculius* (Herkulije, prema Herkulu, Jupitrovu sinu; Maksimijanu je dodijeljen Herkul kao zaštitničko božanstvo) i *Iovius* (Jovije, prema Jupiteru; Dioklecijan je uzeo Jupitera za zaštitničko božanstvo); nije drugi Maksimijanov pokušaj povratka na vlast završio samoubojstvom, već treći; naslov augusta uzima ponovno 307. (ne 306. g.), a odriče ga se na konferenciji u Karnuntu (studeni 308. g.) da bi 310. g. u Galiji (Arelata) opet posegnuo za carskom vlašću, ustavši protiv Konstantina I, ali je u ljeto (srpanj?) iste godine zarobljen (ovi se podaci ne spominju); nije sasvim sigurno je li počinio samoubojstvo ili je bio smaknut po Konstantinovu nalogu;
- MAKSIMIN DAJA (str. 80) - ne navodi se kad je rođen (20. studenog jedne poblize nepoznate godine, možda 270. ili 285. g.?). nije augustom postao 309., već 310. g.; ne navodi se kad je umro (između 23. srpnja i 13. rujna 313. g. u Tarzu; prema Laktanciju, *De mortibus persecutorum*, 49, počinio je samoubojstvo); nadimak Daja bio

je neslužben (to se ne ističe);

- MAKSIMIN TRAČANIN (str. 80-81) - rodio se 172. ili 173. (ne nedvojbeno 173. g.) u Trakiji ili Donjoj Meziji (ne nesumnjivo u pokrajini Trakiji); Maksiminu nije bilo izravno povjereno ratovanje protiv Alamana, budući daje vrhovno zapovjedništvo osobno imao car, nego je bio zadužen za novačenje i obuku novih vojnika potrebnih za pohod (*praefectus tironibus in limite Rhenano*; od 234. g.); carem je proglašen u veljači/ožujku 235. g. u Mogontijaku (danas Mainz), a ne nedvojbeno u ožujku 235. g., i to prije smrti Severa Aleksandra (usp. Herodijan, 6, 8.5-8); Pupijen i Balbin nisu bili carevima proglašeni u Africi, već u Rimu; poginuo je sredinom travnja(?) 238. g., a ne 10. svibnja 238. g.; ne spominje se da nadimak Tračanin (*Thrax*) nikad nije osobno nosio, već se prvi put javlja krajem 4. stoljeća;
- MARCIJAN (str. 81) - ne donosi se godina rođenja (392. g.); ime prvoga od dvojice rimskih vojskovođa germanskoga podrijetla (ne germanskih vojskovođa, kako se kaže) pod kojima je služio Marcijan ispravno glasi Ardabur (ne Ardubar); zapravo nije pokušao "izgladiti nesuglasice između pravovjerja i monofizitizma", nego je crkvenim saborom u Halkedonu 451. g. postigao odlučnu osudu monofizitizma; njegov stav prema Atili i Hunima nije bio "naglašeno miroljubiv", već im je otkazao plaćanje danka, iako nije krenuo u vojnu akciju; umro je u Konstantinopolu 27. siječnja 457. g. (to se ne spominje); njegovo puno ime glasilo je Flavije Marcijan;
- MARCINIJE (str. 81) - neprecizno objašnjenje službe *magister officiorum* kao "dvorski ministar" (doslovni prijevod glasi *predstojnik službi*, a obnašatelj je bio nadređen nižim službama carskoga dvora, dvorskom osoblju, državnim opunomoćenicima za posebne poslove - *agentes in rebus*, te carskoj tjelesnoj straži - *scholae palatinae*; usp. Demandt [1989], *Die Spätantike*, 232-235); uzdignut je za augusta nakon 3. srpnja 324. (ne

- nedvojbeno krajem srpnja 324. g.); svrgnut je 19. rujna 324. g. (to se ne navodi);
- MARIJE (str. 81-82) - jedan od careva zasebnoga galskog carstva ("*djelomični vladar Galije*" nije točno); vladao je možda od svibnja/lipnja 269. do jeseni 269. (ne 268. g.); nije "*svakako*" sigurno daje bio kovač oružja, kao što se navodi, jer to prenosi nepouzdan izvor (*Scriptores Historiae Augustae*, XXIV, 8.1, 3);
  - MARKO (str. 82) - majka mu se zvala Zenonida (*Zenonis*), a ne Zenona (!); uvjetno je rečeno "*poginuo*" - zapravo je ubijen glađu;
  - MARKO AURELIJE (str. 82-84) - nakon što gaje Antonin Pio posinio 25. veljače 138. g. zvao se Marko Elije Aurelije Ver, a ne Marko Aurelije Ver Cezar; cezarski je naslov stekao 139. g. (tada se zvao Aurelije Cezar, sin augusta Pija, *Aurelius Caesar Augusti Pii filius*); rat s Partima završio je 166. g. (trijumfje zajedno s L. Aurelijem Verom proslavio 12. listopada 166. g.), što se ne spominje; nije posve sigurno je li Marko Aurelije Antonin umro u vojničkom logoru kraj Vindobone (Beč), kako se navodi, ili kraj Bononije blizu Sirmija; donosi se samo ime koje je nosio kao car (Marko Aurelije Antonin), dok rođeno ime ([Marko Anije?] Katilije Sever) i ime koje je imao od 17. ožujka 136. g. (Marko Anije Ver) nisu naznačena; svrstan je prema prenomenu, iako bi metodički bilo ispravnije daje uzet kognomen ANTONIN (a daje MARKO AURELIJE samo referenca);
  - MEMOR (str. 84) - čini se da je prevrat spremao oko 262. (bolje nego oko 263. g.), jer ga je uklonio Galijenov vojskovođa Aurelije Teodot koji je nedugo prije suzbio uzurpaciju Musija Emilijana, naslijedivši ga kao prefekt Egipta (262. g.); vjerojatno nije bio proglašen carem (otuda je njegova klasifikacija kao "*uzurpatora*" neprecizna); premda se tvrdi da "*o njemu ne znamo gotovo ništa*", neki su podaci poznati: bio je rodom Maur i zadužen za nabavku žita u Egiptu;
  - NEPOCIJAN (str. 85) - carem se proglašio 3. lipnja 350. (ne 3. svibnja 350. g.); kao car zvao se Julije Nepocijan, odnosno Flavije Popilije Nepocijan, što se ne navodi;
  - NEPOT (str. 85-86) - vojskovođa u Dalmaciji (*magister militum Dalmatiae*) bio je 468-474. (ne samo 468 g., kao što proistječe iz teksta); carem je proglašen 19. ili 20. lipnja 474. (ne nedvojbeno 20. lipnja 474. g.); Italiju je napustio točno 28. kolovoza 475. g.; tvrdnja daje otišao "*u dio Dalmacije koji mu je preostao*" nije točna, jer je vladao cijelom pokrajinom (vlast ondje nije mu osporavao ni Orest niti Odoakar); u očima istočnorimskoga dvora ostao je legitimni car sve do smrti, što nije naglašeno; bio je ubijen u uroti svojih zapovjednika (komeša) Vijatora i Ovide, što se ne napominje, već se umjesto toga pretpostavlja daje začetnik umorstva bio Glicerije; ne navodi se daje poginuo u Dioklecijanovoj palači; ništa se ne kaže o njegovom podrijetlu (bio je sin vojnoga zapovjednika Nepocijana i sestre glasovita vojskovođe Marcelina te usto muž nećakinje carice Verine, supruge Leona I);
  - NERON (str. 86-88) - njegovo puno rođeno ime glasilo je Lucije Domicije Ahenobarb (ne samo Lucije Domicije); vojskovođa se zvao Domicije Korbulon, a ne Korbulo; židovski je rat završio za cara Vespazijana (*triumphus Iudaicus* proslavljen je 71. g.), a ne za Nerona kao što proistječe iz teksta; nisu naznačene sve promjene njegova imena: nakon posinjenja od strane Klaudija (25. veljače 50. g.) zvao se Neron Klaudije Cezar Druz Germanik, a kao car Neron Klaudije Cezar August Germanik s time daje 66. g. uzeo i imperatorski naslov (Neron Klaudije Cezar je nepotpuno);
  - NERVA (str. 88-89) - Domicijan je ubijen i Nerva je carem postao 18. rujna 96. g., a ne 16. rujna 96. g. (inače, pod natuknicom DOMICIJAN navodi se ispravan datum); nije sigurno da je Nerva posinio Trajana

27. listopada 97. (svakako se to zbilo krajem listopada 97. g.); Trajan nije bio na čelu "glavnog zapovjedništva", kako se tvrdi, već je vjerojatno od 96. g. bio namjesnik Gornje Germanije (*legatus Augusti pm praetore provinciae Germaniae superioris*), a kao Nervin posvojni sin nosio je naslov imperatora i cezara i imao je tribunsku vlast;

- NUMERIJAN (str. 89) - ne donosi se godina rođenja (oko 253. g.); cesarom je bio imenovan nakon brata Karina (također krajem 282. g.), što se ne napominje; dok je Numerijan proglašen augustom poslije očeve smrti (u srpnju/kolovozu 283. g.), njegov brat Karin je carski naslov dobio još za Karova života; nije nedvojbeno utvrđeno je li Numerijan ubijen, kako se navodi, ili je umro od bolesti (u studenom 284. g. kod Perinta u Traciji), a krivnja njegova tasta, prefekta pretorija L. Flavia Apera, malo je vjerojatna (sumnja se više odnosi na Dioklecijana, o kojemu izvješćuje Aurelije Viktor, *Liber de Caesaribus*, 39.13, daje pred vojskom morao priseći kako nije znao za Numerijanovo umorstvo);
- ODENAT (str. 90) - njegov službeni vladarski naslov u Palmiri nije bio "knez", kako se navodi, već egzarh (*princeps*), dakle poglavar ili prvak, a kasnije je nosio i naslov "kralj kraljeva" (*rex regum*); titula *corrector totius Orientis* (uspostavitelj [grč. *epanórhotes*] čitavog Istoka) nije objašnjena, a Galijen mu je dodijelio i naslove "vojskovođe Rimljana" (*dux Romanorum*) i imperatora (no naslov augusta nikad nije imao), što se ne spominje; zapravo je uklonio Kvijeta i Balistu, dok je Makrijan stradao u Iliriku od Galijenovih vojskovođa Aureola i Domicijana; nije dobro reći daje proširio "vlast" na pojedine istočne pokrajine, jer je prvenstveno posrijedi bio utjecaj (njegovi su nasljednici otišli korak dalje); ne navodi se daje 262. g. suzbio Perzijance i oteo im pokrajinu Mezopotamiju, te da ih je 266. g. kod Ktezifonta ponovno porazio; ubijen je (zajedno sa starijim sinom Herodijanom) 267.

(nakon 29. kolovoza; ne 266/267. g.), možda zbog obiteljske razmirice; Vabalat nije bio samo Zenobijin sin, već i Odenatov;

- OLIBRIJE (str. 90-91) - Olibrija je Ricimer proglasio carem još za Antemijeva života (vjerojatno u travnju 472. g.), a ne nakon njegova umorstva (bio je ubijen 11. srpnja 472. g.);
- OTON (str. 91) - Luzitanijom nije upravljao od 56. g., već od 58/59. g.; Galba nije bio svrgnut, nego ubijen u ustanku pretorijanaca koje je potaknuo Oton; Vitelije je carem bio proglašen još kao protivnik Galbin, i to od legija Gornje i Donje Germanije, a ne od samo jedne rajnske legije, kako se tvrdi (Gornja Germanija imala je tri legije, *IV Macedonica*, *XXI Rapax* i *XXII Primigenia*, a Donja, kojom je od 1. prosinca 68. g. namjesnikovao Vitelije, njih četiri, / *Germanica*, *V Alaudae*, *XV Primigenia* i *XVI Gallicid*); uobičajeniji naziv grada kod kojega je Oton poražen jest Bedrijalgerova poraza, kod Perinta u Trakiji (jesen 193. g.) kad je bio prisiljen na povlačenje u Bizantij, kao što se navodi, i kod Kizika u Miziji (kasnajesen 193. g.) što je bila prva velika Severova pobjeda protiv Nigera; pogubljenje kod Antiohije krajem travnja 194. (ne u listopadu 194. g.); Niger vjerojatno nije namjeravao pobjeći partskome kralju (usp. Kasije Dion, 74, 8.3), već je riječ o severovskoj propagandi; Bizantij je pao u Severove ruke krajem 195. g.; donosi se samo ime koje je Niger nosio kao car (Gaj Pescenije Niger Just), dok rođeno nije posebno naznačeno (Gaj Pescenije Niger); svrstan je po gentiliciju, iako bi metodički ispravnije bilo po kognomenu NIGER (a da je PESCENIJE samoreferenca);
- PETRONIJE MAKSIM (str. 93) - rođen je oko 396. (ne nedvojbeno 396. g.); svrstanje po gentiliciju, premda bi metodički ispravnije bilo po kognomenu MAKSIM (a daje PETRONIJE samo referenca);
- POSTUM (str. 93-94) - nije bio "djelomični vladar Galije", kako se tvrdi, već

- car zasebnoga galskog carstva (262. g. priznat je u Galiji, Britaniji i Hispaniji); carem nije proglašen 259. g., već 260. g.; Aureol je isprva ratovao protiv Postuma, što se ne navodi, a tek 268. g. je prešao na njegovu stranu; Postum je ubijen 269. (u kasno proljeće), a ne 268. g.;
- **PROB** (str. 94-95) - carem je bio proglašen u ljeto 276. g. (srpanj?), a ne u travnju 276. g.; Florijan je ubijen u kasno ljeto 276. g. (rujan?); bio je umoren vjerojatno u rujnu/listopadu 282. g. (ne nedvojbeno u rujnu); ne spominje se da je on dovršio zid oko Rima koji je bio započeo Aurelijan;
  - **PROKOPIJE** (str. 95) - ne donosi se godina rođenja (oko 325. g.; usp. Amijan Marcellin, 26, 9.11); kod Nakoleje je potučen 27. svibnja 366. g., a smaknut je 28. svibnja 366. (ne 27. svibnja 355. g.);
  - **PROKUL** (str. 95) - uopće nije utvrđeno da je bio poglavica germanskih Ingauna ili Ingveona (podatak je nekritički preuzet iz enciklopedijske natuknice G. Winklera u četvrtome svesku *Der Kleine Pauly*, s.v. Proculus 2), jer za to nema potvrde u izvorima (u *Scriptores Historiae Augustae* kaže se da je bio iz Albigauna u Primorskim Alpama i iz mjesne plemenitaške obitelji [XXIX, 12.1], a daje sam smatrao kako vodi podrijetlo od Franaka [XXIX, 13.4], no vijesti su dvojbene vrijednosti); podatak daje vlast prisvojio "«a *nagovor svojesupruge Viturgije* (!)" [ime joj je prema *SHA*, XXIX, 12.3, glasilo Vituriga] krajnje je sumnjiv (isti izvor navodi da su mu naslov augusta ponudili stanovnici Lugduna; *SHA*, XXIX, 13.1); carem se proglasio 280. (ne 281. g.); Alamane je porazio pošto se proglasio carem (usp. *SHA*, XXIX, 13.3), a ne prije zacarenja; poražen je i uklonjen 280./281. (ne 282. g.);
  - **PUPIJEN MAKSIM** (str. 95) - ne donosi se datum rođenja (oko 164. g.); nije bio "običnog porijekla", već plemenitoga (usp. Herodijan, 8, 8.1); iako su Pupijen i Balbin formalno bili jednakopravni augusti, ipak je Pupijen bio imenovan uvijek is-

pred Balbina (to se ne ističe); ubijen je vjerojatno u svibnju 238. (ne u srpnju 238. g.); Pupijen se uopće nije sukobio s Maksiminom kod Verone, kako se kaže, već je boravio u Raveni, gdje je novačio postrojbe (Herodijan, 8, 6.5); krivo se donosi latinski oblik njegova imena (Marcus Clodius Pupius (!) Maximus umjesto Marcus Clodius Pupienus Maximus);

- **REGALIJAN** (str. 96) - bio je namjesnik u Iliriku (ne zna se kojom je ili kojim pokrajinama namjesnikovao); carem je proglašen od četa u Meziji (nije sigurno da je uzdignut u Sirmiju, jer za to nema potvrde u izvorima), ali vladarsko mu je središte bilo oko Karnunta u Gornjoj Panoniji (s obzirom na tamošnje nalaze njegova novca); možda nije podlegao Galijenu, kako se navodi, nego je ubijen u pobuni vlastitih ljudi u sprezi sa sarmatskim Roksolanima (usp. *Scriptores Historiae Augustae*, XXIV, 10.2)
- **ROMULAUGUSTUL** (str. 96) - ne kaže se što znači "*Augustul*" (carević); Odoakar je zapravo bio dozapovjednik federatskih četa u Italiji (samo uvjetno "*germanski vojskovođa*", kako se navodi); ne donosi se službeno Romulovo ime kao cara (Romulus Augustus) po kojemu bi i trebao biti svrstan (a ne kao Romul Augustul);
- **SABINIJAN** (str. 97) - upitno je je li bio prokonzul (namjesnik) Afrike; nisu ga izručili njegovi rođaci, kao što se tvrdi, već Kartažani koji su ga bili i zacarili (Zosim, 1, 17.1, *Scriptores Historiae Augustae*, XX, 23.4);
- **SALONIN** (str. 97) - bio je cesar 258-260. (ne 258/259. g.); ujesen 260. g. uzeo je naslov augusta, što se ne navodi; doskora je izručen Postanu i smaknut (ujesen 260. g., a ne 259. g.); njegovo se ime donosi nepotpuno: kao cesar zvao se Publije (Licinije) Kornelije (Salonin) Valerijan, odnosno (Publije Kornelije) Salonin Galijen, a kao august Imperator Salonin Valerijan August;
- **SATURNIN** (str. 97-98) - bio je protucar 281. (ne 279/280. g.); nije sigurno daje

bio priznat na cijelom Istoku (možda u Siriji i u Egiptu); Prob ga nije stigao suzbiti, kako se tvrdi (podatak je to iz nepozvana izvora, *Scriptores Historiae Augustae*, XXIX, 11.3), jer je Saturnin prije toga ubijen u Apameji; ne donosi se njegovo puno ime (Gaj Julije Saturnin);

- SEPTIMIJE (str. 98) - bio je protucar oko 271/272. (ne nedvojbeno 271. g.); ne navodi se da je prema nekim rukopisima *Epitome de Caesaribus* njegovo ime glasilu Septimin (*Septiminus*);
- SEPTIMIJE SEVER (str. 98-100) - rodio se 11. travnja 145. (ne 146. g.); Klodije Albin je potučen 19. veljače 197. (ne 1. veljače 197. g.); Ktezifont je bio pao još u jesen 197. (ne 199. g.), a partska je pobjeda (*Victoria Parthica*) proslavljena u Rimu 28. siječnja 198. g.; daje se samo ime koje je nosio kao car (Lucije Septimije Sever Pertinaks), dok se rođeno ne naznačava posebno (Lucije Septimije Sever); svrstan je po gentiliciju, iako bi metodički bilo ispravnije po kognomenu Sever;
- SEVER (str. 100) - bio je neznatnoga podrijetla, ali ne i polubarbarskog, kako se tvrdi; umro je 16. rujna 307. g. ("*ljetu 307.*" nije dovoljno precizno); bio je car od kolovoza 306. do ožujka/travnja 307. g. (približni datumi nisu navedeni);
- SEVERALEKSANDAR (str. 100-101) - protiv Perzijanaca je krenuo 231. g., iako su operacije počele tek 232. (kako se i navodi), a germanski je pohod počeo 234. (ne 233.); pohod protiv Germana službeno je trajao, no nisu otpočele prave ratne operacije kad je Maksimin Tračanin proglašen carem i Aleksandar Sever ubijen (nije precizna tvrdnja da se to zbilo "*predpočetak pohoda na Alamane*"); datum je između sredine veljače i početka ožujka 235. (ne nedvojbeno u ožujku 235. g.); ne spominje se daje od 26. (?) lipnja 221. g. bio cesar; ime mu se donosi nepotpuno: nakon rođenja se zvao (Marko Julije Gesije?) Basijan Aleksijan, a kao cesar Marko Aurelije Aleksandar;

- SILVAN (str. 101) - Silvan je bio *magister peditum* (zapovjednik pješništva) od 352. (izraz "*generaF*" nije dovoljno precizan);

- TACIT (str. 102) - rođenje oko 200. (ne nedvojbeno 200. g.); nisu objašnjeni pojmovi *princeps senatus* (prvak senata) i *interregnum* (međuvlađe); Aurelijan je umro u rujnu/listopadu 275. (ne nedvojbeno u rujnu 275. g.); Tacit je carem postao vjerojatno u studenom/prosinu 275. (ne u rujnu 275. g.); umro je u Tijani u Kapadokiji vjerojatno u srpnju 276. (ne u proljeće 276. g. niti u Pontu, što se nudi kao mogućnost);

- TEODOZIJE I (str. 102-103) - rodio se 11. siječnja 346. ili 347. (ne nedvojbeno 347. g.); Teodozije stariji je smaknut 375. (ne 376. g.); ekumenski koncil u Carigradu bio je 381. (ne 380. g.); ne navodi se razlog za "*pokorupropisanu od Crkve*" (Teodozije je naredio pokolj nekoliko tisuća Tesaloničana jer su usmrtili vojnoga zapovjednika Ilirika Buterika na što je biskup Ambrozije Mediolanski prinudio cara da se javno pokaje); netočna je tvrdnja daje Teodozijeva sklonost dvovlađu u upravljanju Carstvom uskoro dovela do razlika i konačnog odvajanja dvije polovice Carstva, budući daje on jednostavno slijedio politiku carskih prethodnika koji su sinovima omogućavali sudionništvo u vlasti kako bi osigurali opstanak svoje dinastije, a nesuglasice i suprotnosti između dva dijela službeno i dalje jedinstvenoga Carstva razvile su se ponajprije zahvaljujući njegovim nasljednicima;

- TEODOZIJE II (str. 103-104) - danak Hunima Istočnoje Rimsko Carstvo plaćalo od 431. (ne 430. g.); u vezi sa carevom vjerskom politikom nije istaknuto daje on zastupao protunestorijevski stav koji je i doveo u konačnici do podrške monofizizmu (tzv. Razbojnički koncil u Efezu 449. g.); ne navodi se kakav je to nesretni slučaj koji je uzrokovao carevu smrt (pao je s konja); ne donosi se njegovo puno ime (Flavije Teodozije);



- TETRIK (str. 104, 106) - nije bio "*djelomični vladar Galije*", nego jedan od careva zasebnoga glaskog carstva (priznat je u Galiji i Britaniji); carevao je 271-274. (ne 270-273. g.); vjerojatno nije bio Viktorinov rođak, budući da to izvješćuje nepouzdan izvor (*Scriptores Historiae Augustae*, XXIV, 24.1); carem je bio proglašen u proljeće (?) 271. g.; prešao je Aurelijanu u ljeto 274. (ne 273. g.) u bitki na Katalaunskim poljanama;
- TETRIK (str. 106) - Tetric stariji ga je imenovao cesarom možda 273. g., ali nije kasnije uzet za suvladara, kako se navodi, pri čemu se implicira carski naslov; vijest daje obnašao visoke senatorske dužnosti (*Scriptores Historiae Augustae*, XXIV, 25.2, dok Aurelije Viktor, 35.4, kaže daje Tetric mlađi dobio senatorsku čast);
- TIBERIJE (str. 106-107) - operacije protiv Marboda trajale su do 6. g. po Kr. (ne 5. g. po Kr.); nije objašnjen pojam *imperium proconsulare* (prokonzulska vlast), a k tome je Tiberije tada dobio Augustu jednaku prokonzulsku vlast (*imperium proconsulare aequum*); naslov augusta stekao je tek 17. (?) rujna 14. g., što se ne ističe; nisu naznačene promjene njegova imena: rodio se kao Tiberije Klaudije Neron (što se spominje), po posinjenju od strane Augusta zvao se Tiberije Julije Cezar, a nakon što je postao car, Tiberije Cezar August (nikad nije nosio ime Tiberije Julije Cezar August, kao što se navodi);
- TIT (str. 107-108) - nije spomenuta njegova neomiljenost dok je još bio prijestolonasljednik (usp. Suetonije, *Divus Titus*, 6.1-7.1)
- TRAJAN (str. 108-110) - nije sigurno da ga je Nerva posinio 27. listopada 97. (svakako se to zbililo krajem listopada 97. g.); ratovi protiv Dačana trajali su službeno 101-102. i 105-107. g. (ne donose se godine), a rat protiv Parta 113-117. g. (godine 114., koja se navodi kao formalni početak rata, otpočele su same ratne operacije); nije objašnjen pojam *alimenta* (doslovce hranarina; riječ je bila o državnoj potpori za siromašne Italce, osobito za djecu); premda je program *alimenta* zamislio Nerva, tek ga je Trajan proveo u djelo, tako da tvrdnja kako su za njegove vladavine "*navstavljene Nervine socijalnopolitičkemjere*" nije posve točna; nije objašnjen pojam *princeps* (vladar, prvak); sintagma "*filozof na prijestolju*" više odgovara Marku Aureliju Antoninu kojemu izvori i pridaju nadimak "*Filozof*" (usp. *Scriptores Historiae Augustae*, *Vita Marci Antonini Philosophi*); nisu naznačene promjene Trajanova imena: nakon posinjenja od strane Nerve zvao se Imperator Cezar Nerva Trajan, a kao car Imperator Cezar Nerva Trajan August;
- TREBONIJE (str. 110) - bio je legat u Gornjoj Meziji (*legatus Augusti pro praetore provinciae Moesiae Superioris*); ubijen je vjerojatno u kolovozu 253. g. (datum se ne donosi); izostavljen je kognomen GAL u naslovu natuknice;
- ULPIJE (str. 111) - Postum nije bio "*djelomični vladar Galije*", već car zasebnoga galskog carstva; svrstan je prema gentiliciju, iako bi metodički bilo ispravnije po kognomenu LELIJAN;
- URANIJE (str. 111) - vladao je od kasnog ljeta 253. do proljeća 254. (253/254. g. nije dovoljno precizno); imao je naslov augusta (Imperator Sulpicije Antonin August, grč. Autokrator Sulpikios Antoninos Sebastós); nije vladao na cijelom istoku, nego u Siriji; nije posve sigurno da je dobrovoljno odstupio po dolasku Valerijana; pod njegovim se imenom ne kriju dvije osobe (moguće je da je bio sin uzurpatora Uranija iz vremena Elagabala i Aleksandra Severa); izostavljen je kognomen ANTONIN u naslovu natuknice;
- URBAN (str. 111) - njegova se pobuna smješta u godinu oko 271/272. (ne u 272. g.);
- VABALAT (str. 112) - nije bio "*djelomični vladar Sirije*", već vladar zasebnog palmirskog carstva (koje je obuhvaćalo Siriju, velik dio Male Azije i Egipat); vladao je 267-272. (ne 266-271/272. g.); izraz

"sirijsko djelomično carstvo" nije točan, već palmirsko carstvo; bio je pod skrbištvom majke od 267. (ne 266. g.); augustom je bio proglašen 272. g., što se ne navodi; ne spominje se daje naslijedio oca kao *rex regum* (kralj kraljeva) i *corrector totius Orientis* (uspostavitelj cijelog Istoka), a kasnije je stekao i naslove "prejasni muž" (*vir clarissimus*; oznaka za osobu senatorskog staleža), imperator i "vojskovođa Rimljana" (*dux Romanorum*); izostavljen je kognomen ATENODOR u naslovu natuknice;

- VALENS (!) (str. 112-113) - Valent je bio zapovjednik granice u Daciji (usp. Anonymus Valesianus, 17); nije objašnjen pojam *dux limitis* (vojni zapovjednik granice); ne zna se je li nosio *praenomen* Gaj; nije spomenuto da ga literarni izvori zovu samo cesarom (Anonymus Valesianus, 17, Zosim, 2, 20.1);
- VALENS (!) (str. 113-114) - rođenje oko 328. (ne nedvojbeno 328. g.); "feudalni krugovi" neprimjeren je izraz za antičko doba; ne napominje se daje sukob između Rimljana i Perzijanaca izbio oko prevlasti nad Armenijom; tvrdnja da se Valent "jedva, mobilizacijom svih snaga, odupirao napadima Šapura /." je pretjerana, a premoć su Perzijanci u Armeniji ostvarili tek kad su se rimske čete morale povući zbog napada Gota (378. g.);
- VALENS (!) (str. 114) - carem se proglasio u Rimu, a ne u Makedoniji-Tesaliji (pomiješana su dvojica uzurpatora, Julije Valent Licinijan pod Decijem i Valent pod Galijenom); ime mu se pogrešno navodi: Julije Valent Lucinijan umjesto Licinijan; izostavljen je kognomen LICINIJAN u naslovu natuknice;
- VALENTINIJAN I (str. 114-115) - Trier (*Augusta Treverorum*) nije bio jedina carska prijestolnica na Zapadu i Valentinijan nije ondje stalno prebivao, nego pretežno;
- VALENTINIJAN II (str. 115) - tvrdnja da je kao august "preuzeo srednji dio Carstva" nije dovoljno precizna (dobio je Italiju, Ilirik i Afriku); Akvink se nalazio na

prostoru staroga Budima, a nejedinstvene Budimpešte; Arbogast nije bio franački vojskovođa, već rimski *magister equitum praesentalis* na Zapadu; \*

- VALENTINIJAN III (str. 115-116) - bio je proglašen cesarom u Tesaloniki (ne u Tesaliji) 23. listopada 424. g.; Ecije nije "u savezu s Vizigotima napao Hune, koje je vodio Atila, na takozvanim Katalaunskim poljima", nego im se ondje suprotstavio u njihovom prodoru u Galiji; Ecije nije "na području unutarnje politike" bio "protiv carstva", a "na strani jakog senatorskog plemstva", kako se tvrdi, već je možda kanio osigurati carski naslov sinu Gaudenciju kojega je zaručio za Valentinijanovu kći Placidiju što je zbog spletke upravo jednoga od pripadnika "jakog senatorskog plemstva", Petronija Maksima, kod cara izazvalo sumnju u Ecijevu odanost; nije posve sigurno je li Ecije ubijen 21. ili 22. rujna 454. g.; pojam "feudalizam" neprimjeren je za antičko doba;
- VALERIJAN (str. 116-117) - rođenje oko 200. (bolje nego prije 200. g.); carem se proglasio u Reciji ili Noriku između lipnja i kolovoza 253. g. (to se ne navodi); senat gaje priznao u rujnu/listopadu 253. (ne nedvojbeno u rujnu 253. g.); Šapur I. gaje zarobio prije 22. srpnja 260. (ne 259/260. g.); spominje se da je u sužanjstvu car morao trpjeti poniženje, no ne daju se pojedinosti (bio je pretvoren u roba i njegova su leđa služila perzijskome kralju kao uporište pri usponu na konja, a nakon smrti mu je koža bila oderana, obojena rumenicom i stavljena u perzijski hram da bi kasnije bila pokazivana rimskim poslanstvima kao upozorenje);
- VALERIJAN MLAĐI (str. 117) - umro je 258. (ne 259. g.) u Iliriku; nije mu bila povjerena zaštita rajnske granice, već dunavske; puno ime mu je glasilo Publije Licinije Kornelije Egnacije Valerijan (Publije Licinije Kornelije Valerijan je nepot-puno);
- VER (str. 117) - Marko Aurelije i Ver su zapravo krenuli zajedno u inspekciju po-

dunavskih pokrajina, a ne u rat protiv Markomana (*expeditio Germanica* /počela je 169. g. kad je Ver već bio mrtav); umro je u Altinu u siječnju/veljači 169. (ne nedvojbeno u siječnju 169. g.); pretjerana je tvrdnja daje Ver "očevidno bio slabić koji je volio životne užitke"; njegova se imena donose nepotpuno: nakon rođenja zvao se Lucije Cejonije Komod, od 136. g. Lucije Elije Komod, pošto gaje Antonin Pio posinio Lucije Elije Aurelije Komod, a kao car Lucije Aurelije Ver (ime Lucije Elije Aurelije Ver nikad nije nosio);

- VESPAZIJAN (str. 117-118) - nije se rodio u samoj Reati, već u obližnjemu selu Falakrini (Suetonije, *Divus Vespasianus*, 2.1); caremje proglašen 1. srpnja 69. g. u Aleksandriji, 3. srpnja 69. g. priznala ga je vojska u Judeji, a do 15. srpnja 69. g. stekao je priznanje i četa u Siriji; senat ga je priznao 21. ili 22. prosinca 69. (ne nedvojbeno 22. prosinca 69. g.); u Rim nije stigao u ljeto 70. g., već u listopadu 70. g.; umro je vjerojatno 23. lipnja 79. (ne 24. lipnja 79. g.);
- VETRANIJE (!) (str. 118) - rodio se u Gornjoj Meziji, a ne u Gornjoj Panoniji; nije objašnjen pojam *magister peditum* (zapovjednik pješništva); umro je 356. g. u Prusi u Bitiniji; ime mu je zapravo glasilo Vetranton (*Veternio*; ista je pogreška učinjena pod natuknicom MAGNENCIJE, na str. 75);
- VIKTOR (str. 118) - otac gaje doista 384. g. uzdigao za augusta (izražena sumnja u vezi s godinom nije potrebna); Maksimov pohod na Italiju bio je 387. g., a ne 378. g.; stradao je u kolovozu/rujnu 388. g. (datum se ne donosi);
- VIKTORIN (str. 120) nije bio "djelomični vladar Galije", već car zasebnoga galskog carstva; vladao je 269-271. (ne 268-270. g.); augustom je bio proglašen ujesen 269. (ne u proljeće 268. g.) i nije ga Postum imenovao suvladarom, već su ga carem proglasile čete u Treverskoj Augusti; nije bio priznat u Hispaniji, kao što se navodi, nego samo u Britaniji i Hispaniji;

ubijen je možda u proljeće 271. (ne 270. g.) u Koloniji Agripinskoj (danas Köln); Marije je bio Viktorinov prethodnik u carskoj vlasti;

- VITELIJE (str. 120) - rođenje 12. ili 15. (ne nedvojbeno 15. g.); mjesto rođenja nije sigurno (nije se nedvojbeno rodio u Luceriji, kao što se tvrdi); uobičajeniji naziv grada kod kojega je Oton poražen glasi Bedrijak, a ne Betrijak;
- ZENON (str. 121) - ne donosi se godina rođenja (425. ili 430. g.); Arijadnom, kćeri Leona I, oženio se 466/467. g.; Zenon je postao samovladar nakon smrti Leona II u studenom 474. g. *Ujesen 474*" nije dovoljno precizno); u Carigrad se vratio u kolovozu 476. (ne krajem 476. g.); nije istina daje umro bez djece (čini se daje imao dva sina, starijega Zenona od druge žene, možda izvjesne Arkadije, i mlađega Leona od Arijadne, ali ih je obojicu nadživio); ne donosi se njegovo puno ime (Flavije Zenon);
- ZENOBIJA (str. 121-122) - nije bila "djelomična vladarica Sirije", nego suvladarica palmirskog carstva, i to 267-272. (ne 266/267-272/272. g.); Odenat je bio ubijen 267. (ne 266/267. g.); službeni su joj naslovi bili "kraljica" (*regina*) i "majka kralja kraljeva" (*mater regis regum*); nije "prije svega nastavila politiku lojalnosti prema Rimu", već je 269. g. raskinula s Rimom i prodrila do Ankare te početkom 270. g. zaposjela i Egipat; naslov auguste uzela je 272. g., ali nije "dobila ugovorno priznanje svoga položaja", kako se tvrdi, već je izazvala reakciju cara Aurelijana koji je krenuo u pohod protiv nje (272., a ne 271. g.); nisu pouzdane vijesti da je bila vođena u trijumfu i potom živjela u Italiji (usp. *Scriptores Historiae Augustae*, XXIV, 30.24, 27, XXVI, 33.2, 34.3, Eutropije, *Breviarium*, 9, 13.2), nego je vjerojatno umrla na putu u Rim (usp. Zosim, 1, 59.4); njezino je sirijsko ime glasilo Bath-Zabbai, a ne Bat-Zaabi;

Poprilične zamjerke tiču se i samoga prijevoda *Leksikona*. U nekoliko navrata prevoditeljica je ili nejasno prevela tekst ili promašila njegovo značenje. Tako je pod natuknicom ANTONIN PIO (str. 10) prevedeno daje car vladarsku brigu između ostalog iskazao "za *Iliona i Palancija*" kao da je riječ o kakvim osobama, dok su zapravo u pitanju gradovi Ilij u Maloj Aziji (lat. *Ilium*, grč. *Ílion*; poznatiji kao Troja) i Palancij u Arkadiji (lat. *Pallantium* ili *Pallanteum*, grč. *Pallantion*); pod natuknicom AUGUST (str. 15) prevedeno je da August "od 23. g. odustaje od godišnjeg preuzimanja službe konzula, umjesto toga podupire (!) imperium proconsulare maius", dok je smisao rečenice da se oslanjao na višu prokonzulsku vlast; pod natuknicom AUGUST (str. 17) naziva se Tiberija "kladijevcom" (malim slovom), kao daje riječ o pristaši toga roda, a ne o njegovu članu; pod natuknicom BAZILISK (str. 22) zove se Zenona "zaurijcem" (malim slovom), premdaje riječ o etničkoj oznaci (bio je pripadnik plemena Izaurijaca iz Male Azije); pod natuknicama DALMACIJE (str. 24) i HANIBALIJE (str. 44) navodi se "Retor Egzuperije" (velikim slovima) kao da su obje riječi osobno ime, iako je prvo oznaka zanimanja, a drugo ime osobe; pod natuknicom HANIBALIJE (str. 44) nejasna je sintagma "drugorođeni sin rimskog carskog roda" u vezi s Hanibalijanom (bio je sin Flavija Dalmacija, polubrata Konstantina I); pod natuknicom KONSTANTIN I (str. 70) crkva u kojoj je sahranjen Konstantin I prevedena je kao "apostolska crkva", (malim slovom) dok je ispravno Apostolska crkva ili, još točnije, crkva Svetih Apostola; pod natuknicom MAKRIJE (str. 76) prevedeno je "na nagovor prefekta pretorija Valerijana Baliste" što je očita pogreška, budući daje Balista bio prefekt pretorija cara Valerijana i nije nosio ime Valerijan kako bi se moglo zaključiti iz teksta; pod natuknicom MAKRIN (str. 76) kaže se daje Makrin sklopio sporazum s Partima "protiv plaćanja visokih odšteta", dok je sporazum upravo stipulirao plaćanje odštete; pod natuknicom MAKSIMIN DAJA (str. 80) pogrešan je prijevod da je Maksimin bio imenovan cesarom "s područjem vladanja na Orijentu južnije od Taurusa i Egipta", jer doista nije bio vladar za prostore južnije od Egipta, već za dijecezu Istok (*dioecesis Oriens*); pod natuknicom NEPOT (str. 85) ostav-

lja se u prijevodu pogrešan dojam daje Nepot bio po Leonu I poslan u Italiju kako bi svrgnuo njegova (Leonova) prethodnika u carskoj vlasti, a ne svoga (Nepotova); pod natuknicom VESPAZIJE (str. 117) navodi se "zemlja Dekumata" kao daje riječ o kakvom plemenu Dekumata i njihovoj državini, dok se zapravo radi o oblasti pod nazivom *agri decumates*; pod natuknicom ZENON (str. 121) ostavlja se u prijevodu pogrešan dojam daje Leon II bio sin Leona I, premdaje bio Zenonov.

U brojnim su slučajevima ili krivo ili uopće nisu pohrvaćeni latinski i grčki nazivi toponima: Cyrrus (str. 19) umjesto Kir (grč. *Kýrrhos*, lat. *Cyrrhus*); Seleukeja (str. 19) umjesto Seleukija; Ktesifon (str. 19, 37, 51, 60, 82, 98) umjesto Ktezifont; Narbo (str. 24, 44, 58) umjesto Narbon; Carnuntum (str. 28, 37, 67, 77, 80) umjesto Karnunt; Trahonitis (str. 34) umjesto Trahonitida; Terracina (str. 36) umjesto Teracina; Dura-Europos (str. 41) umjesto Dura-Europ; Baiae (str. 44) umjesto Baje; Carrhae (str. 58.) umjesto Kara; Fučinsko jezero (str. 62.) umjesto Fučinsko jezero (*lacus Fucinus*); Sirmium (str. 66) umjesto Sirmij; Ariminum (str. 66) umjesto Arimin; Vienna (str. 67, 115) umjesto Vijena; Naissus (str. 67) umjesto Najs; Taurus (str. 80) umjesto Taur; Lukulanum (str. 96) umjesto Lukulan; Nizibis (str. 98) umjesto Nizib; Hadrianopol (str. 103) umjesto Hadrijanopol; Capri (str. 107) umjesto Kapri (lat. *Capreae*); Selinus (str. 108) umjesto Selin; Brigećij (str. 114) umjesto Brigećion; Reate (str. 117) umjesto Reata.

Pogrešno su ili uopće nisu pohrvaćeni neki nazivi pokrajina i naroda: Hispania Tarraconensis (str. 36) umjesto Tarakonska Hispanija; Maloarmenija (str. 57) umjesto Mala Armenija; Mauretania Tingitanska i Cezareja (str. 62) umjesto Mauretania Tingiška i Cezarejska; Lingoni (str. 51) umjesto Lingonci; Saksi (str. 58) umjesto Saksonci ili Sasi; Frizijci (str. 62) umjesto Frižani; Hauci (str. 62) umjesto Haučani; Vindelici (str. 106) umjesto Vindeličani. Pogrešno su pohrvaćeni nazivi još nekih lokaliteta: Olimpijeon (str. 44) umjesto Olimpej (grč. *Olympieion*, lat. *Olympieum* ili *Olympium*); Koloseum (str. 107) umjesto Kolosej.

Više puta pogrešno su pohrvaćena osobna imena: Antijoh (str. 8) umjesto Antioh; Ingenuj (str. 19, 38, 48, 94) umjesto Ingenuo; Egzuperije (str. 24, 44) umjesto Eksuperije; Konstans (str. 24, 65,

66, 67, 75) umjesto Konstant; Valens (str. 25, 41, 95, 96, 103, 112, 113, 114) umjesto Valent; Diokles (str. 26) umjesto Dioklo; Firm (str. 35) umjesto Firmo; Timesitej (str. 41) umjesto Timezitej; Akilije Atijan (str. 43) umjesto Acilije Atijan; Libanij (str. 50) umjesto Libanije; Maksimon iz Tira (str. 50) umjesto Maksim iz Tira; Hormisdas (str. 52) umjesto Hormizda; Makro (str. 57) umjesto Makron; Asinije Gal (str. 62) umjesto Azinije Gal; Diadumenijan (str. 77) umjesto Dijadumenijan; Zenona (str. 82) umjesto Zenonida (*Zenonis*), Domicije Korbul (str. 88) umjesto Domicije Korbulon; Boudika (str. 88) umjesto Budika; Cerialis (str. 117) umjesto Cerijal; Pjavonije (str. 120) umjesto Pijavonije.

Učinjeni su još neki prevodilački propusti. Pod natuknicom TRAJAN (str. 110) ostavljen je prema izvorniku nespretan spoj latinskog izraza *princeps* s prevedenom riječju "najboljF" (riječ je o počasnome naslovu koji su Trajanu nadjenuli suvremenici, *optimus princeps*, "najbolji vladar", "najbolji prva/č"); bez potrebe je naziv slovenske rijeke Vipava (lat. *Frigidus*) ostavljen u njemačkom obliku (Wippach; str. 33); ostavljeni su prema izvorniku pojmovi *Herculius* i *Iovius* (str. 78), premda bi bilo bolje da su prevedeni kao Herkulije i Jovije (s dodatno naznačenim latinskim oblicima); riječ *Oriens* prevedena je Orijent (str. 80), iako bi

bilo bolje Istok. Također, napravljene su i neke pravopisne pogreške: "uAuvergne" (str. 19.) umjesto "uAuvergnF"; "Koncil u Nikeji" (str. 68) umjesto "koncil u Nikeji"; "Sinodr (str. 66) umjesto "sinodF"; "apostolska crkva" (str. 70) umjesto "Apostolska crkva". Osim toga, izdavač se nije potrudio njemačko izdanje u cijelosti prilagoditi hrvatskom čitatelju tako da se natuknica KAR nalazi iza natuknica KARAKALA i KARAUZIJE, odnosno natuknica ZENOBIIJA iza natuknice ZENON, iako bi trebalo biti obrnuto.

Unatoč pojedinačnim, općenito gledajući, vrlo dobrim prikazima (s.v. August, Domicijan 1, Kaligula, Klaudije, Konstantin I, Marko Aurelije, Neron, Teodozije I, Tiberije, Trajan, Valens 2, Valentinijan I, Vespazijan) ukupna ocjena Vehova *Leksikona* jedva može biti zadovoljavajuća, a korištenju podataka koje nudi treba pristupati s dužnim oprezom. Dodatni nedostatak predstavljaju propusti prevoditelja i izdavača. Zbog svega toga trebalo bi uznastojati u što skorije vrijeme učiniti dostupnima na hrvatskome jeziku dva neusporedivo bolja priručnika, *Römische Kaisertabelle* Dietmara Kienasta (Darmstadt, '1990, '1996) stručnoga karaktera i *Chronicle of the Roman Emperors* Chrisa Scarrea (London, U995, '1997) s više popularnim pristupom.

**Hrvoje Gračanin**

ČASOPISI - PERIODICALS  
POPIS KRATICA - ABBREVIATIONS

Cf.: MÜLLER, Otto v. - Wolfram NAGEL - Eva STROMMINGER. Sigelschlüssel der archäologischen Literatur. *Acta Praehistorica et Archaeologica* (Berlin), 9-10/1978-79: 167-383; *Numismatic chronicle* (London), 156/1996: xiv-xvi; *American Journal of Archaeology* (Princeton, NJ), 62/1958, 1: 1-8; 80/1976, 1:3-8.

- AA** - *Archdologischer Anzeiger*. (Berlin)  
**AAWW** - *Anzeiger der (Kais.) Akademie der Wissenschaften (in Wien.) Philosophisch.-historische Klasse*. (Wien)  
**ABAVP** - *Abhandlungen, Bayerische Akademie der Wissenschaften (Philosophisch-historische Klasse)*. (München)  
**AbhGött** - *Abhandlungen der Akademie der Wissenschaften in Göttingen. Philosophisch-historische Klasse. (Göttingen)*  
**AcAn** - *Acta Antiqua. Academia Scientiarum Hungarica*. (Budapest)  
**ActaAHung** - *Acta Archaeologica Academiae Scientiarum Hungaricae*. (Budapest)  
**ActaAK0b** - *Acta Archaeologica*. (Rabenhavn)  
**ActaGothob** - *Acta Universitatis Gothoburgensis. Göteborgs Universitets Irsskrift*. (Göteborg)  
**ActalnstRomFin** - *Acta Instituti Romani Finlandiae*. (Helsinki / Helsingfors)  
**Adriatica** - *Adriatica praehistorica et antiqua miscellanea Gregorio Novak dicata*. (Zagreb, 197.)  
**AEM** - *Archäologisch-epigraphische Mittheilungen aus Oesterreich-Ungarn*. (Wien)  
**AIPHOS** - *Annuaire de l'Institut de philologie et d'histoire orientales et slaves. Universitaire Libre de Belgique*. (Bruxelles)  
**AJA** - *American Journal of Archaeology*. (Princeton, NJ.)  
**AnEp** - *L'Année épigraphique*. (Paris)  
**Antiquity** - *Antiquity*. (Gloucester / London)  
**AMC** - *Acta Musei Cibalensis*. (Vinkovci)  
**AMN** - *Acta Musei Napocensis*  
**ANRW** - *Aufstieg und Niedergang der römischen Welt*. (Berlin-New York, 1979)  
**ANSMN** - *American Numismatic Society, Museum Notes*. (New York)  
**AntAlt** - *Antichità Altoadriatiche*. (Aquileia)  
**Antheus** - *Antheus. Communicationes ex Instituto archaeologico Academiae scientiarum Hungaricae*. (Budapest)  
**Antiquity** - *Antiquity*. (London)  
**AFA** - *Acta Praehistorica et Archaeologica*. (Berlin)  
**ArchAustr** - *Archaeologia Austriaca*. (Wien)  
**ArchAustrMon** - *Archaeologia Austriaca: Monographien*. (Wien)  
**Archaeology** - *Archaeology* (New York)  
**ArchErt** - *Archaeologia Ertesitö* (Budapest)  
**ArchKorr** - *Archdologisches Korrespondenzblatt*. (Mainz)  
**AJug** - *Archaeologia Jugoslavica*. (Beograd)  
**ALaz** - *Archeologia Laziale*.  
**ANRW** - *Aufstieg und Niedergang der römischen Welt*. Berlin - New York, 1979.  
**AP** - *Arheološki pregled*. (Beograd - Ljubljana)  
**ARadRaspr** - *Arheološki radovi i rasprave*. (Zagreb)  
**Argo** - *Argo*. (Ljubljana)

- Arheologija** — *Arheologija*. (Sofija)
- Arkiv** - *Arkiv za povjestnicu jugoslavensku*. (Zagreb)
- ATr** - *Archeografo Triestino*. (Trieste)
- Attilstr** - *Atti e Memorie della Societr' Istriana di Archeologia e Storia Patria*. (Venezia)
- AttiRov** - *Atti del Centro di ricerche di Rovigno*. (Trieste)
- AttiTrieste** - *Atti dei Civici musei di storia ed arte di Trieste*. (Trieste)
- ASAE** - *Annales du Service des Antiquités de l'Égypte*. (Le Caire)
- AUG** - *Acta Universalis Gothoburgensis. Göteborgs Högskolas trsskrift*. (Göteborg)
- AVes** - *Arheološki Vestnik*. (Ljubljana)
- Balcanica** - *Balcanica*. (Beograd)
- BalPosn. Acta et studia** - *Balcanina posnaniensia. Acta et studio*. (Poznań)
- BalStud** - *Balkan Studies*.
- BAR** - *British Archaeological Reports, International Series*. (Oxford)
- BASD** - *Bulletino di archeologia e storia dalmata* (Split)
- BCH** - *Bulletin de correspondance hellénique*. (Athènes / Paris)
- BhTAVO** - *Beihefte zum Tiibinger Atlas der Vorderen Orients*. (Wiesbaden)
- Bilten HAZU (JAZU)** - *Bilten (Bulletin) instituta za likovne umjetnosti HAZU (JAZU)*. (Zagreb)
- BInstALondon** - *Bulletin of the Institute of Archaeology, University of London*. (London)
- BJ** - *Bonner Jahrbücher des Rheinischen Landesmuseums und des Vereins von Altertumsfreunden im Rheinlande*. (Köln/Graz/Kevelaer)
- BJVABh** - *Bonner Jahrbücher des Rheinischen Landesmuseums und des Vereins von Altertumsfreunden im Rheinlande. Beihefte*. (Bonn)
- BMC** - *British Museum Catalogue*. (London)
- BMFr** - *Blätter für Münzfreunde*. (Dresden)
- \* *Bolletino del Club di se. Naturali in Fiume*. (Rijeka/ Fiume)
- \* *Bulletino di Paleontologia Italiana*. (Roma)
- BRGK** - *Bericht der Römisch- Germanischen Kommission des Deutschen Archäologischen Instituts*. (Frankfurt / Main - Berlin)
- BSFN** - *Bulletin de la Société française de numismatique*. (Paris)
- CarArch** - *Carniola Archaeologica*. (Novo Mesto)
- CCP** - *Croatica christiana periodica*. (Zagreb)
- CH** - *Coin Hoards*. (London)
- CIL** - *Corpus Inscriptionum Latinarum*.
- CINCR** - *Commission Internationale de Numismatique, Compte rendu*. (Wetteren, Belgique)
- CNI** - *Corpus Nummorum Italicorum*.
- CRAI** - *Comptes rendus des séances de l'année ... Académie des inscriptions et de belles lettres*. (Paris)
- CSIR** - *Corpus Signorum Imperii Romani*.
- ČIP** - *Čovjek i prostor*. (Zagreb)
- Dacia** - *Dacia*. (Bucuresti)
- Diadora** - *Diadora*. (Zadar)
- DissBel** - *Dissertationes*. (Beograd)
- DissBern** - *Dissertationes Bernenses* (Bern)
- DissBreslau** - *Dissertationes*. (Breslau)
- DissGöttingen** - *Dissertationes*. (Göttingen)
- DissHalle** - *Dissertationes*. (Halle)
- DissMon** - *Dissertationes et Monographiae*. (Beograd)

- DissPan** - *Dissertationes Pannonicae*. (Budapest)
- DjelaCBI** - *Djela Centra za balkanološka ispitivanja Akademije nauka i umjetnosti Bosne i Hercegovine*. (Sarajevo)
- DÖAW** - *Denkschriften der Österreichischen Akademie der Wissenschaften*. (Wien)
- EAACO** - *Enciclopedia dell'arte antica, classica e orientale*. (Roma)
- DOC** - *Dumbarton Oaks Catalogue*. (Washington, DC)
- Dometi** - *Časopis za kulturu i društvena pitanja*. (Rijeka)
- DOP** - *Dumbarton Oaks Papers*. (Washington, DC)
- EphEp** - *Ephemeris Epigraphica*. (Berlin)
- Epigrafica** - *Epigrafica* (Roma)
- Epigraphica** - *Rivista italiana di epigrafia*. (Faenza)
- Fiume** - *Fiume Rivista* (Rijeka/ Fiume)
- FMRD** - H. GEBHARD - K KRAFT et alii (edd.). *Die Fundmünzen der römischen Zeit in Deutschland*. Berlin, 1960 -.
- FÖ** - *Fundberichte aus Österreich*. (Wien)
- FolArch** — *Folia Archaeologica*. (Budapest)
- FontAH** - *Fontes Archaeologiae Hungariae*. (Budapest)
- GCBI** - *Godišnjak, centar za balkanološka ispitivanja ANUBiH*. (Sarajevo)
- GeolVj** - *Geološki vjesnik*. (Zagreb)
- Germania** - *Germania*. (Frankfurt / Main)
- GIIBH** - *Godišnjak Istorijeskog instituta Bosne i Hercegovine*. (Sarajevo)
- GlasSANU** - *Glas Srpske akademije nauka i umetnosti*. (Beograd)
- GlasSrpKralja** - *Glas Srpske kraljevske akademije*. (Beograd)
- Glaux** - *Glaux. Collana di Studi e Ricerche di Numismatica*. (Milano)
- Glotta** - *Glotta*. (Göttingen) GR
- GR** - *Grada i rasprave*. Publikacija Arheološkog muzeja Istre (Pula)
- GSND** - *Glasnik Skopskog naučnog društva*. (Skopje)
- GSUFF** - *Godišnik na Sofijskija Universitet Filologičeski Fakultet*. (Sofija)
- GZFFS** - *Godišen zbornik na Filozofskifakultet*. (Skopje).
- GZM** - *Glasnik zemaljskog muzeja*. (Sarajevo)
- HBN** - *Hamburger Beitrage zur Numismatik*. (Hamburg)
- HistAnt** - *Histria Antiqua*. (Pula)
- HistArch** - *Histria Archaeologica*. (Pula)
- Historia** - *Historia*. (Wiesbaden)
- HOMÉ** - *A Herman Otto Múzeum Évkönyve*. (Pécs)
- InvArch** - *Inventaria Archaeologica*.
- IG** - *Inscriptiones Graecae*.
- Iliria** - *Iliria*. (Tirana)
- ILS** - H. DESSAU. *Inscriptiones Latinae Selectae*.
- IstZb** - *Istarski zbornik* (Pula)
- IzdHAD** - *Izdanja Hrvatskog arheološkog društva*. (Zagreb)
- IBAI** - *Izvestija na Blgarskaja arheologičeski institut*. (Sofija)
- IID** - *Izvestija na istoričeskoto društvo*. (Sofija)
- ILJug** - *Inscriptiones Latinae quae in Iugoslavia repertae et editae sunt*. (Ljubljana)
- IMS** - *Inscriptions dela Mésie Supérieure*. (Beograd)
- ISNZ** - *Iz starog i novog Zagreba*. (Zagreb)
- JAI** — *Journal of the Royal Anthropological Institute of Great Britain and Ireland*. (London)



- JfA** - *Jahrbuch für Altertumskunde*. (Wien)
- JfNG** - *Jahrbuch für Numismatik und Geldgeschichte*. (München)
- JHS** - *Journal of Hellenic Studies*. (London)
- JMS** - *Journal of Mithraic Studies*.
- JÖAI** - *Jahreshefte des Österreichischen Archäologischen Instituts*. (Wien)
- JÖAI Beibl** - *Jahreshefte des Österreichischen Archäologischen Instituts. Beiblatt*. (Wien)
- JPMÉ** - *A Janus Panonius Múzeum Évkönyve*. (Pécs)
- JRA** - *Journal of Roman Archaeology*. (Ann Arbor, Michigan)
- JRGS** - *Jahrbuch des Römisch-Germanischen Zentralmuseums Mainz*. (Mainz)
- JRS** - *Journal of Roman Studies*. (London)
- JZ** - *Jadranski zbornik*. (Rijeka - Pula)
- KinM** - *Katalogi in monografije*. (Ljubljana)
- Klio** - *Klio*. (Leipzig / Berlin / Wiesbaden)
- KSAltG** - *Kleine Schriften zur alten Geschichte*. (Leipzig)
- KSLeipzig** - *Kleine Schriften*. (Leipzig)
- KSMarburg** - *Kleine Schriften aus dem Vorgeschichtlichen Seminar Marburg*. (Marburg)
- LIMC** - *Lexicon Iconographicum Mythologiae Classicae*.
- LNV** - *Litterae Numismatae Vindobonenses*. (Wien)
- LRBC** - R.A.G. CARSON - P.V. HILL - J.P.C. KENT. *Late Roman Bronze Coinage*. London, 1962.
- Ljetopis JAZU** - *Ljetopis JAZU*. (Zagreb)
- MAA** - *Macedoniae Acta Archaeologica*. (Skopje)
- Mdl** - *Mitteilungen des Deutschen Archäologischen Instituts*. (Berlin)
- MCC** - *Mitteilungen der K.K. central-Commission zur (für) Erforschung und Erhaltung der Kunst- und Historischen Denkmale*. (Wien)
- MFME** - *A Móra Ferenc Múzeum Évkönyve*. (Szeged)
- MIB** - W. HAHN. *Moneta Imperii Byzantini*. Wien, 1972-.
- MittArchInst** - *Mitteilungen des Archäologischen Instituts der Ungarischen Akademie der Wissenschaften*. (Budapest)
- MONG** - *Mitteilungen der Österreichischen Numismatischen Gesellschaft*. (Wien)
- MonZad** - *Monografije Filozofskog fakulteta Zadar*. (Zadar)
- MPK** - *Mitteilungen der Prähistorischen Kommission*. (Wien)
- Materijali SADJ** - *Materijali Saveza arheoloških društava Jugoslavije*. (Beograd)
- Münzstudien** - *Münzstudien*. (Halle / Saale)
- Muzeji** - *Muzeji*. (Zagreb)
- MusBelge** - *Le Musée Belge*. (Bruxelles)
- MZK** - *Mitteilungen der K.K. Zentralkommission für Denkmalpflege*. (Wien)
- NarStar** - *Narodna starina*. (Zagreb)
- NC** - *Numismatic Chronicle*. (London)
- NK** - *Numizmatikai Közlöny*. (Budapest)
- NotNum** - *Notae Numismatae. Zapiski numizmatyczne*. (Krakow)
- Numizmatičar** - *Numizmatičar*. (Beograd)
- NumVij** - *Numizmatičke vijesti*. (Zagreb)
- NZ** - *Numismatische Zeitschrift*. (Wien)
- ObHAD** - *Obavijesti Hrvatskog arheološkog društva*. (Zagreb)
- OpA** - *Opuscula Archaeologica. Radovi Arheološkog Zavoda Filozofskog fakulteta u Zagrebu* (Zagreb)
- OZ** - *Osječki zbornik*. (Osijek)
- PACT** - *PACT. Journal of European Study Group on Physical, Chemical and Mathematical Techniques Applied to Archaeology*.

- PamArch** - *Pamdtky archeologicke.* (Praha)  
**PBF** - *Prähistorische Bronzefunde.* (München; Stuttgart)  
**PBSR** - *Papers of the British School at Rome.* (London)  
**Peristil** - *Peristil.* (Zagreb)  
**Philologus** - *Philologus. Zeitschrift für das klassische Altertum.* (Stolberg et al.)  
**PodZb** - *Podravski zbornik.* (Koprivnica)  
**Poročilo** - *Poročilo o raziskovanju nelita in eneolita v Sloveniji.* (Ljubljana)  
**PosIzdCBI** - *Posebna izdanja. Centar za balkanološka ispitivanja.* (Sarajevo)  
**PosIzdŽA** - *Posebna izdanja. Živa Antika* (Skopje)  
**PovPril** - *Povijesni prilozi.* (Zagreb)  
**Prilozi** - *Prilozi Instituta za arheologiju u Zagrebu.* (Zagreb)  
**PriloziHvar** - *Prilozi povijesti otoka Hvara.* (Hvar)  
**PJZ** - *Praistorija jugoslavenskih zemalja.* (Sarajevo)  
**PomZb** - *Pomorski Zbornik.* (Rijeka)  
**Poročilo** - *Poročilo o raziskovanju paleolita, neolita in eneolita v Sloveniji.* (Ljubljana)  
**PriloziPUD** - *Prilozi povijesti umjetnosti u Dalmaciji.* (Split)  
**Prinosi** - *Prinosi Odjela za arheologiju u Zagrebu.* (Zagreb)  
**PZ** - *Prähistorische Zeitschrift.* (Wien)  
**QdAV** - *Quaderni di archeologia del Veneto,* Giunta regionale del Veneto. (Canova)  
**RadCenZad** - *Rad Centra JAZU u Zadru.* (Zadar)  
**RadFilZad** - *Radovi Filozofskog fakulteta u Zadru.* (Zadar)  
**RadGo** - *Radovi Geografskog odjela.* (Zagreb)  
**Rad JAZU** - *Rad JAZU.* (Zagreb)  
**RadZad** - *Radovi Zavoda za povijesne znanosti HAZU (JAZU) u Zadru.* (Zadar)  
**RAr** - *Revue archéologique.* (Pariš)  
**RBN** - *Revue belge de numismatique.* (Bruxelles)  
**RE** - Pauly, Afold Friedrich - Georg Wissowa - Kroll. *Realencyclopädie der classischen Altertumswissenschaft.*  
**Revija** - *Revija.* (Osijek)  
**RIC** - H. MATTINGLY - E. SYDENHAM et alii. *The Roman Imperial Coinage.* London, 1923-  
**Rijeka** - *Rijeka. Časopis povijesnog društva Rijeka.* (Rijeka)  
**RIN** - *Rivista italiana di numismatica.* (Milano)  
**RIU** - *Die römischen Inschriften Ungarns.*  
**RN** - *Revue numismatique.* (Pariš)  
**RNSSP** - *Royal Numismatic Society Special Publications.* (London)  
**Romanitas** - *Romanitas.* (Rio de Janeiro)  
**RPC** - A. BURNETT - M. AMANDRY - P. RIPOLLES. *Roman Provincial Coinage.* London - Pariš, 1992-  
**RRC** - M.H. CRAWFORD. *Roman Republican Coinage.* Cambridge, 1974.  
**RRCH** - M.H. CRAWFORD. *Roman Republican Coin Hoards.* London, 1989.  
**RVM** - *Rad vojvođanskih muzeja.* (Novi Sad)  
**SaalbJb** - *Saalburg Jahrbuch.* (Berlin)  
**SANUBI** - *Srpska akademija nauka i umetnosti Balkanološki institut.* (Beograd)  
**SBWien** - *Schriften der Balkankommission.* (Wien)  
**SenjZb** - *Senjski Zbornik.* (Senj)  
**Sirmium** - *Sirmium.* (Beograd)  
**Situla** - *Situla. Razprave Narodnega muzeja v Ljubljani.* (Ljubljana)  
**Sk** - *Solinska kronika.* (Split)

- SlAnt** - *Slavia Antiqua*. (Poznań / Warszawa - Poznań)  
**SlovArch** — *Slovenská archeológia*. (Nitra)  
**SM** - *Schweizer Milnz Blätter*. (Zürich)  
**SNG** - *Sylloge Nummorum Graecorum*.  
**SÖAIW** - *Sonderschriften des Österreichischen archäologischen Institutes in Wien*. (Wien)  
**SP** - *Starohrvatska prosvjeta*. (Split)  
**Spomenik SANU** - *Spomenik Srpske akademije nauka i umetnosti*. (Beograd)  
**Spomenik SKA** - *Spomenik Srpske kraljevske akademije*. (Beograd)  
**SSF** - *Societas Scientiarum fennica. Commentationes Hummanarum litterarum*. (Helsinki / Helsingfors)  
**Starinar** - *Starinar*. (Beograd)  
**StudAlb** - *Studia Albanica*. (Tirana)  
**StudArchASH** - *Studia Archaeologica Academiae Scientiarum Hungaricae*. (Budapest)  
**StudBal** - *Studia Balcanica*. (Sofija)  
**StudCom** - *Studia Comitatus*. (Szentendre)  
**Swiatowit** - *Swiatowit*. (Warszawa)  
**SzolnokMME** - *Szolnok Megyei Múzeumi Évkönyve*. (Szolnok)  
**Syria** - *Revue d'art oriental et d'archéologie*. Institut français d'archéologie de Beyrouth. (Pariš)  
**ŠtudZvesti** - *Študijne zvesti*. (Nitra)  
**Thracia** - *Thracia*. (Sofija)  
**VrGl** - *Vranjski glasnik*. (Vranje)  
**VAHD** - *Vjesnik za arheologiju i historiju dalmatinsku*. (Split)  
**VAMZ** - *Vjesnik Arheološkog muzeja u Zagrebu, 3.s.* (Zagreb)  
**VHAD** - *Vjesnik Hrvatskog arheološkog društva, n.s.* (Zagreb)  
**VHARP** - *Vjesnik historijskih arhiva u Rijeci i Pazinu* (Rijeka)  
**VinZb** - *Vinodolski zbornik* (Crikvenica)  
**VMBP** - *Vijesti Muzeja Brodskog Posavlja*. (Sl. Brod)  
**VMKH** - *Vijesti muzealaca i konzervatora Hrvatske*. (Zagreb)  
**VNAEN** - *La vie numismatique, Alliance Européenne Numismatique*. (Bruxelles)  
**VNZM** - *Viestnik narodnog zemaljskog muzeja u Zagrebu za godinu 1870; 2/1876*. (Zagreb)  
**VVM** - *Vjesnik vojnog muzeja Jugoslavenske narodne armije*. (Beograd)  
**WiadNum** - *Wiadomości Numizmatyczne*. (Warszawa)  
**WMBH** - *Wissenschaftliche Mitteilungen aus Bosnien und der Herzegovina*. (Wien)  
**WNum** - *Wiadomości Numizmatyczno-archeologiczne*. (Krakow)  
**ZadRev** - *Zadarska revija*. (Zadar)  
**ZborADBiH** - *Zbornik Arheološkog društva Bosne i Hercegovine*. (Sarajevo)  
**ZborASar** - *Zbornik ANUBH*. (Sarajevo)  
**ZborFilozFakBeograd** - *Zbornik Filozofskog fakulteta u Beogradu*. (Beograd)  
**ZborFilozFakLjublj** - *Zbornik Filozofske fakultete*. (Ljubljana)  
**ZborInstZad** - *Zbornik Instituta za historijske nauke*. (Zadar)  
**ZborKM** - *Zbornik krajiških muzeja*. (Banja Luka)  
**ZborPo** - *Zbornik Poreštine* (Poreč)  
**ZborNMBeograd** - *Zbornik Narodnog muzeja u Beogradu*. (Beograd)  
**ZborRadBeograd** - *Zbornik radova. Vizantološki institut*. (Beograd)  
**ZfN** - *Zeitschrift für Numismatik*.  
**ZM** - *Zalai Múzeum* (Zalaegerszeg)  
**ŽA** - *Živa Antika* (Skopje)