

Opatovina-tragovi povijesti izgubljene u sadašnjosti

Demo, Željko

Authored book / Autorska knjiga

Publication status / Verzija rada: **Published version / Objavljena verzija rada (izdavačev PDF)**

Publication year / Godina izdavanja: **2006**

Permanent link / Trajna poveznica: <https://um.nsk.hr/um:nbn:hr:300:576205>

Rights / Prava: [In copyright](#)/[Zaštićeno autorskim pravom.](#)

Download date / Datum preuzimanja: **2025-01-04**



Repository / Repozitorij:

[AMZdepo - Repository of the Archaeological Museum in Zagreb](#)



OPATOVINA

tragovi povijesti izgubljene u sadašnjosti

OPATOVINA

tragovi povijesti izgubljene u sadašnjosti
/ traces of history lost in the present

Izložba / Exhibited at

ARHEOLOŠKI MUZEJ U ZAGREBU
od 4.10.2006. godine do 4.12.2006. godine



ARHEOLOŠKI MUZEJ U ZAGREBU

VODIČ PO IZLOŽBI

Nakladnik

ARHEOLOŠKI MUZEJ U ZAGREBU
Trg Nikole Šubića Zrinskog 19

Za nakladnika

ANTE RENDIĆ-MIOČEVIĆ

Autor

ŽELJKO DEMO

Lektor

ISAAK SALIH

Prijevod

BARBARA SMITH-DEMO

Ilustracije

JOSIP ZANKI

Crteži i planovi

MILJENKA GALIĆ

SLAĐANA LATINVIĆ

Fotografije

DAMIR DORAČIĆ

ŽELJKO DEMO

FILIP BEUSAN

Oblikovanje i grafička priprema vodiča

SRETEN ŠKRINJARIĆ

IZLOŽBA

Arheološka koncepcija i odabir građe

ŽELJKO DEMO

Prostorna koncepcija i oblikovanje

MARIO BEUSAN

Lektor

ISAAK SALIH

Ilustracije

JOSIP ZANKI

Grafička priprema izložbenih panoa

SRETEN ŠKRINJARIĆ

Fotografije

DAMIR DORAČIĆ

ŽELJKO DEMO

JOSIP STRMEČKI

FILIP BEUSAN

Crteži i planovi

MILJENKA GALIĆ

SLAĐANA LATINVIĆ

Restauracija izložaka

DAMIR DORAČIĆ

JOSIP FLUKSI

IVAN GAGRO

ZRINKA ZNIDARIĆ

SONJA TOMAŠIĆ

Tehnički suradnik

ROBERT VAZDAR

CIP

ISBN 953-6789-25-6



Uvod

Opatovina se danas obično opisuje i smatra starim kaptolskim naseljem i povijesnom zagrebačkom ulicom. Ime je dobila prema srednjovjekovnom naselju nastalom uz nekadašnji cistercitski samostan i crkvu sv. Marije na tržnici Dolac. Krajem XV. stoljeća naselje se širi u pravcu sjevera te je od tada nazivom Opatovina obuhvaćen gotovo čitav zapadni rub zagrebačkog Kaptola. U prostornom pogledu Opatovina je, međutim, samo dio velike, arheološki gotovo posve neistražene kaptolske uzvisine koju nekolicina hrvatskih povjesničara smatra kolijevkom srednjovjekovnog Zagreba. Nedavno ondje provedna arheološka iskopavanja i nalazi koji su tada otkriveni to su i potvrdili otvorivši, štoviše, vrata novim tumačenjima nastanka i povijesnog razvoja najvećeg hrvatskog grada.

Kao arheološko nalazište Opatovina se obično spominje jedino poradi kamene sjekire iz 4. tisućljeća pr. Kr. nađene 1894. godine prilikom čišćenja i produbljivanja bunara u dvorištu danas nepostojeće kuće br. 9 i poradi nepoznatog broja kasnorimskih brončanih novaca nađenih 1872. godine pri kopanju temelja kuće br. 13. Drugih arheoloških nalaza na Opatovini ili nije bilo ili nisu bili zabilježeni, iako je poznato da je na ovom dijelu zagrebačkog biskupskog posjeda tijekom kasnog srednjeg vijeka izraslo znatno civilno naselje, dva

samostanska kompleksa s crkvama, a u zapadnome dijelu i danas su vidljivi ostaci kamenih bedema podignutih, navodno, tek u drugoj polovici XV. stoljeća, tj. u vrijeme sve veće opasnosti od Turaka. Nevjerojatno je također, ali je istina, da se, unatoč svoj toj više nego očiglednoj kulturno-povijesnoj baštini Opatovine i njenoga srednjovjekovlja, prvo arheološko iskopavanje dogodilo nenadano, gotovo slučajno, i to tek 2002. godine.

Iskopavanje pred crkvom sv. Franje 2002. god.

Iskopavanjima na Opatovini prethodio je arheološki nadzor uobičajen kod izvođenja komunalnih i drugih zemljanih radova u zaštićenim kulturno-povijesnim zonama. Obavili su ga u veljači i ožujku 2002. godine stručnjaci Arheološkog muzeja u Zagrebu koji su “prilikom rekonstrukcije kanala i vodoopskrbnog cjevovoda u Ulici Opatovina” u profilu iskopa blizu ulaza u crkvu sv. Franje na dubini od 1,25 do 1,30m uočili ostatke ljudskih skeleta. Nisu zamijećeni tragovi grobnih konstrukcija, nadgrobnih ploča ili neki drugi nalazi, ali se ipak zaključilo da bi “bilo potrebno istražiti teren ispred pročelja crkve, gdje bi prema uočenim ostacima” trebalo postojati, mislilo se tada, “manje (?) groblje.”

Arheološka iskopavanja započela su 6. svibnja 2002. godine i trajala su punih 49 dana. Osim tragova prvog savezničkog bombardiranja Zagreba 1944. godine na koje se najprije naišlo, tijekom iskopavanja otkriven je manji dio nepoznatog zagrebačkog kasnosrednjovjekovnoga groblja a ispod i između grobova tragovi *naselja* ranog i razvijenog srednje vijek — nalazi o kojima se dosada također ama baš ništa nije znalo. O naselju koje je postojalo od VIII. ili IX. pa sve do u XIII. stoljeće svjedoče brojni ulomci keramičkih posuda, a njegovom ranijem



razdoblju pripada zasad jedini hrvatski nalaz kamene peći (ognjišta), karakteristične sastavnice slavenske *poluzemunice* onog vremena. O naseobinskom karakteru nalazišta govore i nalazi životinjskih kostiju, zgure, grafita i inoga, a o njegovu trajanju u kasnijem razdoblju, osim već spomenute keramike, i nalazi novca XII. i XIII. stoljeća. Naselje je tijekom XIII. stoljeća zamijenio *samostan* uz koji je krajem XIII. stoljeća sagrađena *crkva* po prilici dvostruko manja od ove današnje. Ne istovremeno s crkvom nego tek koje desetljeće kasnije u crkvenom dvorištu razvilo se *groblje* koje se zasigurno nalazilo

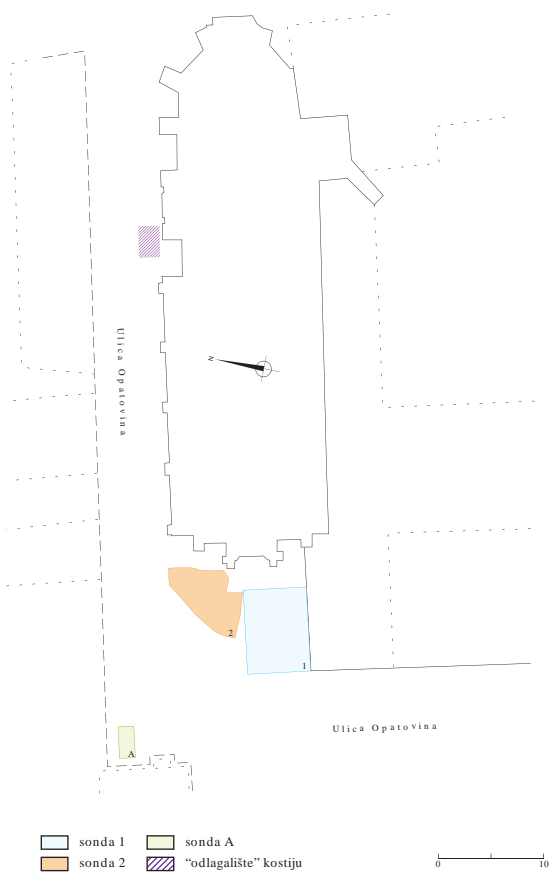

zapadno od ulaza u tadašnju franjevačku crkvu ali i sjeverno od crkve i samostana. U prvoj polovini XIV. stoljeća ukopi u crkvenom dvorištu bili su rijetki ali su u drugoj polovini XIV. stoljeća i tijekom XV. stoljeća postali česti pa čak i vrlo brojni. Početkom XVI. stoljeća broj ukopa naglo se smanjio a sredinom XVI. stoljeća ukapanje je i posve prestalo, pa su nakog toga i groblje i sjećanje na groblje pali u zaborav. U drugoj polovini XVII. stoljeća crkva je proširena u pravcu zapada te je njena tada novoizgrađena lađa zauvijek prekrila velik dio kasnosrednjovjekovog groblja.



Karakteristike i značaj nalazišta

Naselje — Naseobinski nalazi otkriveni ili prikupljeni tijekom iskopavanja pred crkvom sv. Franje ostaci su stambenih objekata sačuvanih u tragovima (*poluzemunice*), mnogobrojni *ulomci keramičkih posuda*, ostaci proizvodnih aktivnosti (*zgura, grafit, brusni kamen*), ostaci hrane (*životinjske kosti*) te pojedinačni nalazi *srebrnog novca*. Zbog nastanka kasnosrednjovjekovnoga groblja na mjestu ranijeg naselja te dugotrajnog posijedanja groblja i vrlo brojnih ukopa, ranosrednjovjekovni naseobinski nalazi dodatno su oštećeni i usitnjeni.

Na postojanje stambenih objekata ukazivale su dvije veće skupine lomljenog kamena bez tragova vezivnog materijala ali s ostacima paljevine u podnožju (peći ili ognjišta ranosrednjovjekovnih poluzemunica) te tankoslojni, pošljunčani i dobro nabijeni tarac, koji bi za razliku od prethodnih mogao pripadati nekom drugom, nešto mlađem naseobinskom objektu (kasni rani ili razvijeni srednji vijek).

Za kronološku interpretaciju pronađenih naseobinskih objekata od presudne je važnosti analiza predmeta pronađenih u njima ili i njihovoj blizini a najčešća i najbrojnija je upravo keramika. Unatoč često vrlo malim ulomcima i njihovoj općenito lošijoj očuvnosti, ustanovljeno je postojanje keramičkih nalaza u više ili manje neprekinutom nizu od ranog srednjeg vijeka do

ranog novog vijeka, tj. od kasnijeg VIII. stoljeća do oko sredine XVI. stoljeća. U tako velikom vremenskom rasponu razlikuju se dvije kronološki odvojene skupine keramičkih nalaza: prva, koja je od manje važnosti za nalazište jer je suvremena s posijedanjem groblja i pripada vremenu od ranijeg 14. stoljeća do oko sredine 16. stoljeća i druga, važnija za povijest Zagreba negoli za samo arheološko nalazište pred ulazom u crkvu sv. Franje budući da sadrži srednjovjekovnu keramiku raniju od utemeljenja franjevačkog samostana i raniju od crkve, groblja i prvih srednjovjekovnih ukopa. U ovoj drugoj, važnijoj skupini moguće je kronološki izdvojiti barem dva naseobinska sloja.

a) Starijem sloju datiranom u vrijeme od kasnijeg VIII. stoljeća do prve polovine ili sredine X. stoljeća pripadaju manje brojni ulomci keramike porozne strukture s krupnijim primjesama kvarcnog pijeska, vapnenca ili pljeve ukrašeni plitko utisnutim uspravnim nizom polumjesečastih ukrasa ispod češljastog četveroreda užljebljenih vodoravnih linija, plitkom češljastom valovnicom, samom ili zajedno sa četveroredom uzdužnih užljebljenih linija te prepletenom češljastom valovnicom.





b) Mlađi ranosrednjovjekovni sloj zastupljen je znatno većim brojem keramičkih ulomaka ali najraniji primjerci ove skupine ukrašeni nizom užljebljenih uzdužnih linija te dubljom ali rijedom češljastom valovnicom datirani u drugu polovinu X. i ranije XI. stoljeće malobrojni su i rijetki. Unatoč tomu, svojim postojanjem jasno pokazuju da je ranosrednovjekovno naselje koje je prethodilo kasnosrednjovjekovnom groblju postojalo i nakon prve polovine X. stoljeća. Brojnošću, međutim, prevladavaju ulomci keramike mlađeg nasebinskog sloja nastali kasnije, tj. u razdoblju od XI. do XIII. stoljeća. To je keramika većinom tanjih stijenki, dobro pečena i s primjesama sitnijeg pijeska, tamnih boja a ukrašena je, ponajviše, niskom jednorodnom i razmaknutom visokom valovnicom, razmaknutim uzdužnim linijama, zupčastim ukrasom, rijetkim kombinacijama zupčastog ukrasa i užljebljene vodoravne linije te ugrebenim polumjesečastim uzorkom, samim ili iznad užljebljene valovite linije. Brojnost ove kasnije keramike u odnosu na keramiku ranijeg vremena pouzdan je pokazatelj rasta naseljenost do koje na Opatovini zacijelo dolazi tijekom XI. i u XII. stoljeću.

Osim keramike, mlađem nasebinskom sloju pripadaju i slučajni nalazi tri srebrna novca koji pak, svaki na svoj na način, oslikavaju ne samo trendove u opticaju novca tijekom XII. i u prvoj polovini XIII. stoljeća već i pojedina razdoblja u životu kaptolskog srednjovjekovnog naselja: dva novca razdoblje prije dolaska franjevaca na Opatovinu, a treći novac vrijeme kada je tatarska opasnost već minula (1242. god.), na Opatovini već bio utemeljen franjevački samostan a samostanska crkva ili bila u gradnji ili je njena gradnja ondje tek imala uslijediti.





Groblje — Grobovi otkriveni pred zapadnim ulazom u crkvu sv. Franje pripadali su svjetovnom groblju koje se nekad nalazilo u nekadašnjem dvorištu samostanske crkve. Zatečeno stanje karakterizirala je velika gustoća i višeslojnost ukopa uzrokovana dugotrajnim ali i učestalim sahranjivanjem na malom i ograničenom prostoru. Unatoč tomu uspjelo je na površini nešto manjoj od 30 m² identificirati barem 167 srednjovjekovnih ukopa. Gustoća ukopa po m² iznosila je 5,66 i najveća je dosad ustanovljena na arheološki istraženim kasnosrednjovjekovnim grobljima u Hrvatskoj.

Pokojnici su obično pokopani svaki u svom grobu pa je dvojni ukop rijedak i ustanovljen u samo jednom primjeru. Obris grobnih jama u koje su pokojnici polagani rijetko su se mogli pouzdano razaznati. Pored skeleta u velikom su broju otkriveni čavli koji upućuju na korištenje lijesa tijekom pogreba kroz gotovo sve vrijeme posijedanja groblja. U pojedinim grobovima, osim lijesa uočen je običaj stavljanja cigle ili komada cigle na, pored ili ispod pokojnika.

S manjim ili većim otklonom skeleti su u grobu zatečeni, ako je stanje sačuvanosti dopuštalo ustanoviti, položeni na leđima, u ispruženom stavu i orijentirani u pravcu istok-zapad prema ustaljenom kršćanskom običaju. U najvećem broju slučajeva ruke pokojnika bile su položene na trbuhu (tzv. gotički položaj),

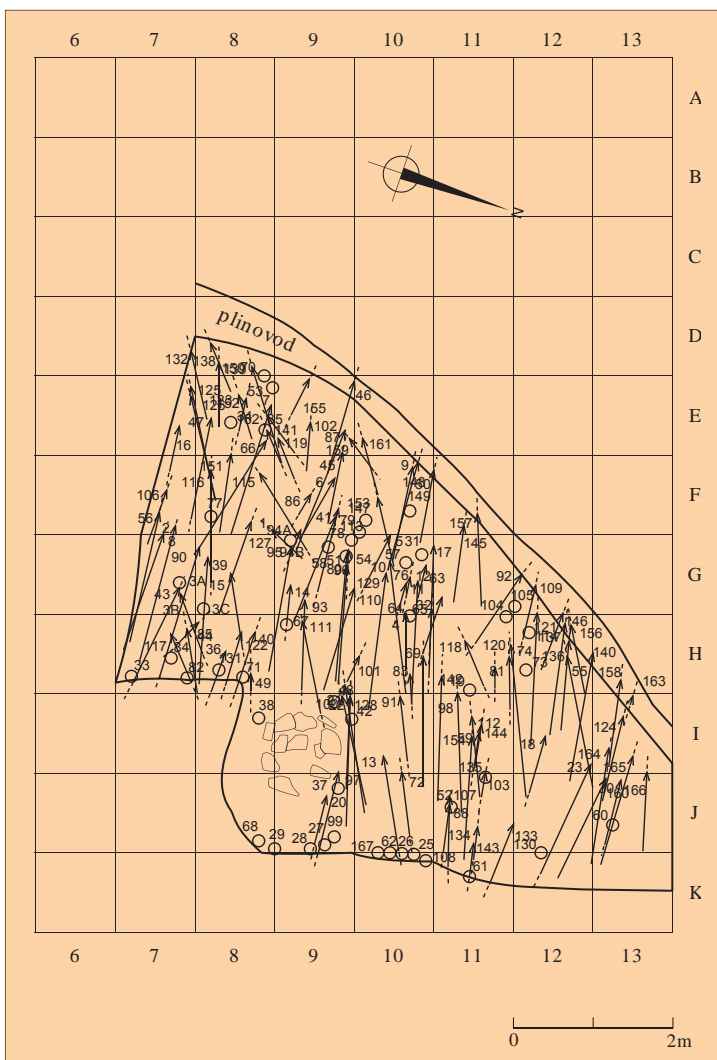

rijeđe na zdjelici ili u krilu, a u najdubljim razinama ukapanja obično su jedna ili obje ruke zatečene uz tijelo ili na donjem dijelu trupa.

Među arheološkim nalazima s kasnosrednjovjekovnih groblja nijedan predmet nije toliko uobičajen i čest kao što su to ostaci lijesa od kojeg su najčešće sačuvani *čavli* a znatno rjeđe tragovi istrunulog ili pougljenjenog drva. Za razliku od čavala kojih je na Opatovini otkriveno više od 400, među nalazima se u kudikamo manjem broju pojavljuje nakit za glavu i ruke (*parta, igla-pribadača, prsteni*), dijelovi gornje nošnje (*obujmice vezica, dugme-privjesci, okovi rukava, dvodijelne dvopetljaste kopče s kukom i ušicom, ukrasne kopče*) te dijelovi i ukrasi pojasa (*predice, jezičci, okovi*). Malobrojni su i oni za kronologiju groblja nezaobilazni i važni nalazi mađarskog, bavarskog i austrijskog *srebrnog novca* dospjeli u grobove bilo kao oboli



zatečeni u ustima pokojnika ili ubačeni u grob tijekom pogreba, bilo kao ukrasi zatečeni na odjeći ili pak kao predmeti ušiveni u odjeću pokojnika. Zanimljiv je i grobni nalaz *pasjeg zuba*, nalaz zasigurno apotropejskog značaja, jer predstavlja simboličan i nadasve reduciran oblik sahranjivanja psa (ili vuka) koji je u ranom srednjem vijeku, kao prežitak jednog starog poganskog običaja bio poznat diljem Europe, zabilježen je i na sjeveru Hrvatske, a brojniji je i češći u našem mađarskom susjedstvu.

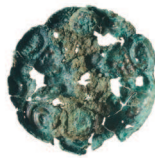

a

b



Skeletni ostaci srednjovjekovnih pokojnika prikupljeni su i predani na obradu i čuvanje antropolozima Odjeka za arheologiju HAZU. Ondje provedena antropološka i paleodemografska analiza skeletnih ostataka pokazala je, među inim, natpolovičnu zastupljenost muških pokojnika s jedne i veliku podzastupljenost žena (ispod 25%) i djece (ispod 20%) s druge strane. Time groblje na Opatovini odstupa od vrijednosti uobičajenih za župska groblja na kojima je zastupljenost muških i ženskih pokojnika više ili manje izjednačena. Kako su crkve



redovničkih zajednica (čini se) imale odvojena groblja, jedno za članove redovničke zajednice a drugo za ostale vjernike, dobiveni podaci mogli bi sadržavati vrijednosti važeće za svjetovna groblja ovih zajednica te bi prevladavajući broj muških ukopa u ovom slučaju odražavao ulogu muškaraca u srednjovjekovnom društvu, njihov utjecaj i ekonomsku moć kojom su oporučno uspijevali više nego žene tražiti i ishoditi mjesto za pokop na groblju njima drage i štovane redovničke zajednice. Zanimljiva su i važna, također, saznanja i podaci o duljem prosječnom životnom vijeku, niskoj učestalosti trauma, izostanku anemije kao uzroka smrtnosti u djece i drugom, zbog čega je iznesena pretpostavka o možebitnom prestižnom karakteru groblja na Opatovini “u kojemu su se pokapale osobe visoke socijalne kategorije”.

Pogrebni spomenici ili tragovi njihova postojanja, ako su uopće postojali, tijekom iskopavanja nisu ustanovljeni. Nije ustanovljen ni eventualni položaj kalvarijskog križa koji je

u crkvenom dvorištu smatran najpoželjnim mjestom ukopa i položajem s vjerojatno najvećom gustoćom ukopa uopće. Nisu otkriveni ni tragovi jarka ni ostaci ograde ili zida koji je groblje dijelio od okolnog svijeta ali je ipak, zahvaljući negativnom rezultatu dobivenom u iskopu postavljenom pred k.br. 49 (kafić Assisi) moguće pretpostaviti da se arheološki istražena površina nalazila vrlo blizu zapadnom rubu groblja. Odavde, groblje se širilo u pravcu istoka i u pravcu sjevera te se, po svemu sudeći, čak i većim dijelom protezalo ispod današnje crkvene lađe koja u vrijeme posjedanja groblja još nije niti postojala. Širilo se i preko ulice Opatovina te je zahvaćalo, barem nekim dijelom, današnji park i stražnje dijelove zemljišnih parcela u ulici Kaptol k.br. 10 i 11. Površina mu je — nju je bez dodatnih arheoloških istraživanja danas nemoguće pouzdano odrediti — mogla iznositi i više od 500 m² pa je, sudeći po gustoći ukopa na istraženom dijelu groblja, na Opatovini tijekom vremena moglo biti pokopano i više tisuća pokojnika. Kako ovo kasnosrednjovjekovno groblje nije bilo župsko već je pripadalo samostanu na njemu su, ukoliko su oporukom zatražili i od župne crkve dozvolu ishodili, pokapani stanovnici glavnih srednjovjekovnih zagrebačkih naselja Gradeca i Kaptola, a u određenom ali vjerojatno manjem broju i stanovnici okolnih sela.





Saznanja i zaključci o nalazištu i nalazima

Arheološka iskopavanja pred crkvom sv. Franje poduzeta su s namjerom da se istraži porijeklo skeletnih ostataka otkrivenih u blizini crkve prilikom obnove i uređenja Ulice Opatovina u proljeće 2002. godine. Istraživalo se na prostoru koji je za arheološki zahvat jedini bio uistinu dostupan te su tada prikupljeni podaci i građa koji bi, da iskopavanja nije bilo, ostali ili zadugo nepoznati ili bi u cijelosti i zauvijek propali. Iskopavanja su se odvijala na mjestu na kojem nikada ranije nije proveden ikakav arheološki zahvat i s kojeg za arheološke zbirke zagrebačkih muzeja nije prikupljena nikakva arheološka građa.

Zahvaljujući sretnim okolnostima te arheološkom nadzoru i istraživanjima, na Opatovini se došlo do prvih, arheološkom metodom prikupljenih materijalnih dokaza o postojanju i trajanju ranosrednjovjekovnog naselja na kaptolskom brežuljku. To, da njegovi srednjovjekovni počeci sežu u VIII. stoljeće danas više ne može biti sporno a može se sa sigurnošću tvrditi i da je razvoj naselja na tom našem prostranom kaptolskom brežuljku i oko njega već zarana tekao i odvijao se prema obrascu tipičnom za onovremni, nama susjedni slavenski svijet. To znači da je on krajem VIII. i početkom IX. stoljeća svojim izgledom, položajem i veličinom zasigurno bio vrlo pogodnim mjestom za smještaj i siguran razvoj ranoslavenskog naselja gradišnog tipa (Burgwall).

To bi, nadalje, značilo da je mjesto moralo biti utvrđeno jarkom i nasipom ojačanim drvenim konstrukcijama za što je, sudeći po površini koju je trebalo ograditi, bio potreban dugotrajan naporan rad jedne cijele dobro organizirane zajednice koja je sama ili zajedno sa svojom okolicom raspolagala za to dostatnim sredstvima, privrednim i ljudskim. Bilo bi to nadalje, sudeći po današnjem izgledu kaptolskog brežuljka, gradište jednodijelnog tipa, srednje veličine, jezičastog oblika — slično ranosrednjovjekovnom praškom gradu — čiji bi unutrašnji ne uvijek potpuno iskorišten prostor uključivao površinu namijenjenu upravnom središtu s objektima za dostojanstvenika i njegovu pratnju, površine za stanovanja, za kultno mjesto ili crkvu s grobljem ili bez groblja, za proizvodne djelatnosti u službi upravnog središta i sl. Oko gradišta bi se najvjerojatnije već zarana, posebice uz kakav važniji prometni pravac, razvilo jedno ili više podgrađa namijenjenih različitim djelatnostima proizvodnim, vojnim ili pak trgovačkim.

To prvotno naselje već je zarana, također, moralo postati župskim središtem a prihvativši kršćanstvo raslo je i proširilo se te ojačalo i dobilo na značenju u tolikom opsegu da je u svoje okrilje krajem XI. stoljeća primilo i biskupiju. Postavši biskupijskim sjedištem, ušlo je ono u razvijeni srednji vijek XII. i XIII. stoljeća kao respektabilno lokalno središte zanimljivo i poželjno sudionicima velikog doseljeničkog vala koji je upravo u tom razdoblju bujao krećući se od zapada prema istoku i jugoistoku Europe. S doseljenicima stigli su u zagrebačka naselja i u njima osnovali svoje samostanske zajednice — na kaptolskom brežuljku ali i u njegovu podgrađu — pripadnici najcjenjenijih propovjedničkih crkvenih redova, ponajprije cisterciti, a potom dominikanci i franjevci. Njihovim dolaskom stigle su i naznake društvenih promjena koje su u drugoj polovini XIII. stoljeća privele kraju i onu najraniju, nama danas najmanje znanu fazu srednjovjekovnog razvoja najvećega hrvatskoga grada. Preseljenje civilnog središta s kaptolskog brežuljka u novoosnovano naselje na obližnje, više i sigurnije gričko brdo potkraj prve polovine XIII. stoljeće — potaknuto, navodno, strahom od novih tatarskih provala — samo je prvi, najkrupniji i najvidljiviji iskorak prema vremenima koja su tada tek nadolazila.



Addendum: Groblje, pogreb i pogrebni običaji u kasnom srednjem vijeku

Groblje

Strah, zazor ili odbojnost živih prema blizini mrtvih postoji od pamtivijeka. Stoga se valjda još od pretpovijesnih vremena mrtve nastojalo udaljiti od živih pa je svijet živih, okupljenih u naseljima obično bio jasno odijeljen od svijeta mrtvih, okupljenih na grobljima. I rimska je civilizacija već od svojih najranijih dana zabranjivala ukop u naselju (*in urbe*), a običaj se zadržao i u ranome kršćanstvu. Pokojnici su pokopani izvan grada (*extra urbem*) na grobljima sa crkvama ili bez njih i sve je to trajalo do onog znakovitog ali nepoznatog trenutka kada je nekoj važnoj ali svetoj osobi po prvi put ukazana čast da je pokopaju u jednoj od gradskih crkava. Tu svetu osobu ubrzo je slijedila svita bogatijih štovatelja a njih oni manje bogati pa je razlika između grobljanskih i gradskih crkava sve više iščezavala a tako je nestala i razlika između crkve i groblja. Stoga su se ubrzo u jedno posve novo zajedništvo stopili i crkva i toranj i crkvene zgrade i sav dvorišni prostor crkve a baš taj prostor zaposjesjeli su ukopi pokojnika postepeno ga pretvarajući u groblje. To groblje izvan crkve suvremenici su različito doživljavali pa ono neće imati samo jedno ime jer će ga gdjegdje nazivati *cimiterium*

(= *coemeterium*) prema grčkoj riječi za spavaonicu, a gdje gdje *atrium* prema latinskoj riječi za predvorje, dijelom otvoreno prema nebu. Oba naziva jedinstvena su u određenju groblja kao kršćanskog prostora omeđenog, ograđenog i zatvorenog prema nekršćanskom svijetu. Naime, srednjovjekovno groblje (poslijekanonskih vremena) više je ili manje pravokutan prostor s crkvom koja po pravilu zauzima jednu od njegovih četiriju strana. Preostale tri strane obično su bile ograđene jarkom, ogradom od pruća, drva ili kakvog čvršćeg materijala, a u kasnije vrijeme ta je ograda gdje gdje prerasla u zid sazdan od kosturnica oblikovanih poput niša i akrada.

Odabir mjesta za groblje i ustanovljavanje prava na pokopanje provodio se u srednjem vijeku na dva načina: uvažavanjem neke starije tradicije pokapališnog mjesta (pretpovijesna, rimskodobna, ranokršćanska, ranosrednjovjekovna) ili osnivanjem župne crkve (privatne crkve, do XII. st.) te naknadnim proširivanjem prava pokapanja na neku ili neke od njenih područnih kapela. Povećavanjem broja župa povećavao se obično, ne i uvijek, broj župskih groblja. Osim župne crkve i područne kapele gdje su pokapani uglavnom stanovnici župe, pravo na posvećenje groblja i pokopanje dobivali su samostani gdje su osim redovnika pokapani i laici, a zatim i hospitali ili bolnice na čijim su grobljima osim pripadnika crkvene zajednice ili bratovštine, koja ih je osnovala pokapani ponajprije oni za koje je bolnica i osnovana. Pokapanje na posvećenim grobljima nije bilo dopušteno ekskomuniciranima i udarenima kletvom (*interdictum*), počiniteljima osobito teških zločina, poganima, hereticima, dokazanim lihvarima, strancima i počiniteljima samoubojstva, ali i nekrštenoj djeci.

Posvećenje groblja

Kada je dobiveno pravo na pokopanje, pristupilo se posvećenju groblja. Početkom XVI. stoljeća npr. obred posvećenja započinjao je postavljanjem križa u središtu groblja i u svakom od njegovih kutova. Ispred križeva koji su prelazili visinu čovjeka zapalile bi se tri svijeće nakon toga bi biskup obišao groblje te svetom vodom blagoslovio i okadio križeve. Na kraju, popevši se na ljestve, postavio bi upaljene svijeće na vrh svakog križa.

Posvećenje se moralo izvesti i onda kada bi groblje bilo oskrvrnuto krvoprolićem ili kakvim drugim težim prekršajem. Oskvrnuće groblja prouzročilo kraću ili dužu obustavu pokapanja (godinu ili dvije ovisno o težini oskvrnuća) zbog čega

je život u lokalnoj zajednici bio ozbiljno poremećen, a njena bi župna crkva izgubila prihode koje je inače ostvarivala od pogreba i pogrebnih obreda.

Grob

U srednjem vijeku orijentacija grobova uglavnom bila konstantna: pokojnici su pokapani tako da im glava bude okrenuta prema zapadu, a noge prema istoku tako da na Sudnji dan lice pokojnika može odmah ugledati Krista koji će se obasjan svjetlošću pojaviti na istoku. Za položaj groba presudne su, međutim, bile druge dvije odrednice: koja crkva i gdje поблиže na tom njenom posvećenom tlu jer su što se tiče grobnog prostora srednjovjekovna crkva i njeno dvorište činili zbir različito rangiranih mogućnosti i zona pokopavanja. Najsvetijim prostorom smatrao se onaj uz glavni oltar na istočnom kraju crkve, zatim ostatak svetišta (*chorus*) pa lađa u kojoj je postojalo dodatno rangiranje (oltari, škropionica/krstionica, raspelo, palište svijeća) i sve do manje svetoga pa i manje poželjnoga prostora u zapadnom dijelu crkve i u crkvenom dvorištu. Samo dvorište, iako na manjoj cijeni, bilo je također podijeljeno na više i manje poželjne zone, među kojima je južna strane bila je poželjnija od sjeverne strane. Mjesto u blizini križa u dvorištu crkve bilo je osobito privlačno za pokapanje pokojnika. Odabir mjesta pokopa jedna je i od važnijih sastavnica srednjovjekovnih oporuka imućnijih pojedinaca i pripadnika viših društvenih staleža.

Eshatologija — vjerovanje u zagrobni život

Eshatologija kršćana već od vremena ranog kršćanstva počivala je na uvjerenju da su nakon smrti tijela vjernika na neko vrijeme povjerena Crkvi gdje su okupljena oko svojih svetaca samo “usnula” te “odmarajući se” čekaju ponovni dolazak Krista kralja. Tada će probuđena uskrsnuti i vječni život nastaviti u nebeskom Jeruzalemu, tj. u vjernicima obećanome Raju. Kasnije kada su važnost i sudbina duše prevladali vjerovalo se da će na Sudnji dan Božjom presudom duše umrlih biti razvrstane na one spašene i one proklete i da će shodno tomu jedne put voditi u Raj, a druge u Pakao. No, potkraj XII. stoljeća neslužbeno, a od sredine XIII. stoljeća službeno ovaj obrazac dopunjen je znakovitom dodatkom — doktrinom Čištilišta koje je postalo privremenim boravištem besmrtno duše nakon čovjekove tjelesne smrti. Vjerovalo se da je Čištilišta najjezovitije mjestu koje je srednjovjekovni um mogao zamisliti

i da je boravak ondje neizrecivo težak i nepodnošljivo mučan. Stoga je zadržavanje u tim nesnošljivim uvjetima trebalo skratiti po svaku cijenu a izbavljenju dušu mogle su pripomoći jedino molitve ó gdje god je moguće i u svakoj prigodi, što brojnije i češće za dušu korisnije i bolje. Biti u molitvama zaboravljen i prepušten mukama »istilišta smatralo se najgorim mogućim usudom. Stoga su pripreme i briga da se osigura što širi krug onih koji će nakon smrti moliti za dušu pokojnika započinjale još za života a bile su značajnije i važnije od smrti same. Osim molitve u tim za dušu teškim trenucima mogao je pripomoći i pokojnikov životopis ako je sadržavao karitativni rad i djela tjelesnog milosrđa (*opera misericordia*), darivanje svećenika i crkve, pokoru i oprost te hodočašće i obilazak svetih mjesta.

Kako je u kasnom srednjem vijeku pokop u crkvi ili uz crkvu postao normom a tjelesni su ostaci umrloga, smatralo se, samo prepušteni brizi Crkve, smještaj pokojnikovih kostiju, često poremećenih kasnijim ukopima nije bio upitan sve dok su se kosti nalazile u posvećenom okružju crkve ili crkvenog dvorišta.

Smrt

Ako smrt nije bila nenadana, običaj je zahtijevao da se k samrtnoj postelji pokojnika pozove svećenik koji bi bio obvezan doći u bilo koje doba dana i noći noseći sa sobom Sakrament u kakvoj, posebno za tu prigodu pripremljenoj i posvećenoj posudi. Ako nije bilo razloga za žurbu, prethodno bi služio Svetu misu i tek bi se nakon nje uputio u kuću bolesne i umiruće osobe. Ispred svećenika hodao bi tada pomoćnik s upaljenom svijećom, bakljom ili kakvom drugom svjetiljkom a prisutni bi klečanjem ili na neki drugi za to prikladan način iskazivali svoje poštovanje. Većinom bi u kući umirućega uz samrtnu postelju svećenik obično zatekao mnogo ljudi, ponajprije članove obitelji, ukućane, prijatelje, znance pa i liječnika. Svoj bi obred (*ordo visitandi*) započinjao s raspelom u ruci kojim je utvrđivao zajedništvo u Kristu i rastjerivao demone zla koji su vrebali dušu čovjeka na samrti. Nakon toga bi, ostavši sam s umirućim, postavio uobičajenih sedam pitanja, te ispovijedivši ga i pričestivši obavio posljednju pomast (*viaticum*). U tim trenucima umirući bi, smatralo se, zapravo boravio u svijetu sjena na granici života i smrti ali bi mu čak i u takvim okolnostima bila namijenjena glavna uloga u kojoj je on u jednom nadsve idealiziranom viđenju smrti (*ars moriendi*) morao iskazati pokajanje i poniznost jer se smatralo

da o njegovu ponašanju u samrtnome trenutku umnogome ovisi sudbina duše, za koju su se u tim trenucima otimali anđeli s jedne i demoni zla s druge strane.

Kada je smrt nastupila i postala definitivno, tijelo pokojnika bi i još neko vrijeme ostalo na mjestu gdje ga je smrt zadesila (obično u kući). Iako je običaj zahtijevao da se tijelo umrloga što prije prenese u crkvu, pokatkad bi pokojnik i noću ipak ostao u kući, ali je u takvim okolnostima trebalo tijekom noći upriličiti bdijenje. Ženama je pak povjereno da pokojnikovo tijelo pažljivo operu, pomažu i omotaju tkaninom, a tkaninu kod glave i nogu po potrebi učvrste vezicama, iglom i dr. ili da tijelo polože na tkaninu i ovu zašiju po sredini. Imućnije pokojnike običavalo se odjenuti u odjeću dostojnu njihova društvenog položaja. Tek zatim tijelo je polagano u lijes postavljen na odar a sljedećeg dana preneseno je iz kuće u crkvu u prvoj od dviju pogrebnih povorki, u kojoj je osim zvona i baklji obično nošeno i znakovlje religioznih ili obrtničkih bratovština i cehova ako je pokojnik za života pripadao nekoj ili nekom od ovih.

Officium defunctorum

Kada bi tijelo bilo uneseno u crkvu i postavljeno pred oltar, započinjala bi služba za pokojnika (*officium defunctorum*). Prvi dio službe činile su molitve za pokojnika s kojima se započinjalo u kasno poslije podne ili u predvečerje pogreba (*Vesperae*). Nakon njih nastupilo bi bdijenje uz odar s pokojnikom u prisustvu svećenika, nekog od tugujuće obitelji ili neke druge naručene ili za to plaćene osobe da bi pred zoru i u rano jutro bio obavljen i niz jutarnjih molitava (*Matutina* i *Laudes*). Slike u časoslovima obično prikazuju neki od trenutaka tog prvog dijela službe u kojoj uz svećenika s knjigom u ruci (breviar) sudjeluje jedan ili dva pomoćnika koji mole pred odrom s lijesom pokrivenim pokrovom od tkanine dok uokolo gore već upaljene svijeće a tugujuća obitelj s kapuljačama navučenim preko glave stoji okupljena na drugom kraju lijesa. Drugi dio službe odvijao bi se kasnije (npr. nakon doručka) i u središtu prikaza bio je svećenik koji stojeći pred oltarom služi oprostajnu misu (*Requiem*), nakon koje se obavljalo odrešenje te obilazak odra i blagoslov tamjanom i posvećenom vodom.

Sprovod i pokop preminuloga

Srednjovjekovni sprovod je svečani čin organiziranog ispraćaj preminuloga u okružju pogrebne povorke, mnogobrojnih molitava i službe Božje. Obično je uslijedio trećeg dana po

smrti (pokatkad i kasnije) i imao je manje značenje negoli obredi obavljeni prethodnih dana. Pogrebna povorka je uz pratnju crkvenih zvona kretala iz crkve predvođena klerikom s križem (i/ili svijećama) te svećenikom i njegovim pomoćnikom (pomoćnicima). Njih su slijedili pokojnikovi bližnji, lijes s pokojnikom te druge pogrebu nazočne osobe, često s upaljenim bakljama u rukama (npr. članovi religioznih bratovština i obrtničkih udruga). Lijes u kojem je pokojnik bio donesen obično je korišten jedino tijekom sprovoda jer je tijelo pokojnika prije ukopa bilo izvađeno iz lijesa te je onako umotano jedino u tkaninu položeno u svježe iskopanu raku, koja je nerijetko poremetila kosti nekog na istom mjestu ranije pokopanog pokojnika. Nad grobom bi svećenik, pročitavši molitvu (iz otvorenog brevijara), grančicom miloduha ili *aspergilumom* umočenim u posvećenu vodu poškropio tijelo pokojnika koje bi potom grobari položili u grob pridržavajući tijelo rukama ili pak služeći se konopcem. Pored svećenika pogrebu je prisustvovala pokojnikova obitelj odjevena obično u crne ogrtače s kapuljačama navučenima preko glave te svećenikovi pomoćnici (klerik, laik) koji u rukama drže knjigu (brevijar), vjedro svete vode, dugi križ, krunicu, upaljenu svijeću i sl.

Sjećanja i spomenici

Nakon pogreba mrtvi nisu bili zaboravljeni jer se vjerovalo da razdoblje koje slijedi mora biti posvećeno molitvi i sjećanjima na njih. Iako je, teološki gledano, čak i jedna misa bila dostatna za spas svih duša, popularno vjerovanje zahtijevalo je da ubrzo po smrti bude služeno više misa. Uobičajeno razdoblje za služenje mise i prisjećanje na pokojnika nastupalo je osam dana nakon sprovoda, zatim mjesec dana nakon sprovoda te na obljetnicu ili obljetnice sprovoda (lat. *obitus*), kada je sjećanje na pogreb bilo oživljeno do u detalje uz prigodne molitve, darivanje i obilnu gozbu. Pobožan i tugaljiv posjet grobu s cvijećem i svijećama kakav je danas uobičajen, u to vrijeme još uopće nije postojao.

U kasnom srednjem vijeku grobovi su obično obilježavani drvenim križem i niskom piramidalno oblikovanom humkom, pokadkad oblikovanom tako da je bila šira u gornjem dijelu groba (kod glave) a uža u donjem dijelu groba (kod nogu). Trajniji oblik obilježavanja bile su ležeće kamene ploče neukrašene ili pak ukrašene križem kakve se rijetko javljaju na groblju u crkvenom dvorištu jer su uobičajene za grobove pripadnika bogatijih slojeva pokopanih u crkvi. Na ovim pločama prikaz križa je znantno razrađeniji i kadšto popraćen prikazima

predmeta pokojnikove svakodnevnice, karakterističnima za muške (mač) ili ženske osobe (škare) i pak za pripadnike redovničke ili crkvene zajednice (crkveno posuđe ili knjiga). Sljedeći korak u individualizaciji groba bogatijih staleža nastupio je u XIII. stoljeću, kada su se najprije na pločama a zatim u obliku monumentalnih grobova pojavili prikazi ljudskog lika



radi njegove što trajnije prisutnosti u svijesti zajednice. Osim ljudskog prikaza u približno isto vrijeme počeli su se pojavljivati i grobni natpisi kojih, osim na kamenim pločama, ima i na malim metalnim pločama, 30-40cm širine, koje su obično pričvršćivane na unutarnje ili vanjske zidove crkve.





Popis izložaka *

1. Ulomak posude, keramika (57 kom.)

rani srednji vijek / razvijeni srednji vijek / kasni srednji vijek; VIII-XIII/XIV. st.

- 1.1 Ulomak stijenke trbuha; ukras: ispod dvostrukog (?) četveroreda tankih plitko užlijebljenih vodoravnih linija utisnute metope s okomitim nizom srpolikih ukrasa (6 u nizu).
AMZ S-3822: kv. K/11-12, u zemlji iz profila sonde 2



1.1

- 1.2 Ulomak stijenke trbuha; ukras: četverored (?) tankih, plitko užlijebljenih vodoravnih linija.
AMZ S-3823: kv. J/10, uz l. nogu gr. 100/ž
- 1.3 Ulomak stijenke trbuha; ukras: češljasta valovnica ispod peteroreda plitko užlijebljenih linija.
AMZ S-3824: kv. G/8, kod l. noge gr. 151/m
- 1.4 Ulomak stijenke trbuha; ukras: češljasta valovnica ispod četveroreda plitko užlijebljenih linija.
AMZ S-3825: kv. H/10, uz d. ruku gr. 129/m

* Crteži bez mjerila prikazuju arheološke nalaza u njihovoj izvornoj veličini (1:1).

- 1.5 Ulomak stijenke trbuha; ukras: plitko užlijebljene isprepletene češljaste valovnice.
AMZ S-3826: kv. H/10, sjev. uz l. nogu gr. 129/m
- 1.6 Ulomak stijenke trbuha; ukras: dvored užlijebljenih niskih valovnica.
AMZ S-3827: kv. G/8, juž. od gr. 111/m

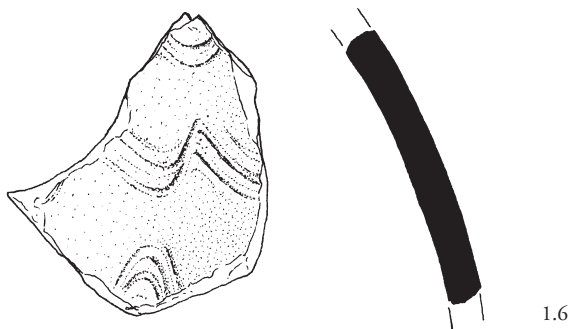

- 1.7 Ulomak stijenke trbuha; ukras: troreda valovnica i užlijebljena valovita linija.
AMZ S-3828: kv. H/11, uz d. nogu gr. 118/ž
- 1.8-9 Ulomak stijenke trbuha; gusti niz užlijebljenih vodoravnih linija.
(8) AMZ S-3829: kv. G/8, l. od lubanje gr. 90/m
(9) AMZ S-3830: kv. J/10, kod skidanja skeleta uz duge kosti gr. 72/ž
- 1.10-15 Ulomci stijenke vrata; ukras: užlijebljena niska valovnica.
(10) AMZ S-3831: kv. I/9-10, ispod gr. 19/ž
(11) AMZ S-3832: kv. I/10, u zdjelici gr. 69/m
(12) AMZ S-3833: kv. J/13, uz d. ruku gr. 30/dj
(13) AMZ S-3834: kv. F-G/10, juž. uz noge gr. 148/dj
(14) AMZ S-3835: kv. J/10, uz l. ruku gr. 154/m
(15) AMZ S-3836: kv. J-K/12, između nogu gr. 160/ž

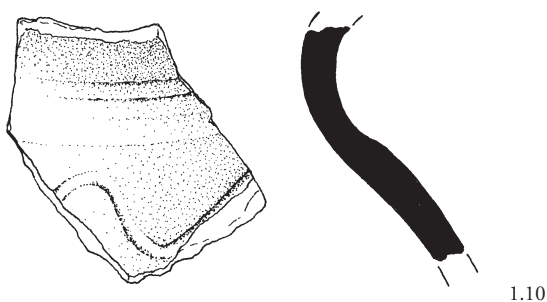

- 1.16-18 Ulomci stijenke oboda i vrata; ukras: užlijebljena valovnica.
(16) AMZ S-3837: kv. G/10, sjev. od lubanje gr. 11/m
(17) AMZ S-3838: kv. I-J/13, uz noge gr. 124/m
(18) AMZ S-3839: kv. J-K/11, kod ruku gr. 133/dj
- 1.19-23 Ulomci stijenke trbuha; ukras: užlijebljene razmaknute valovnice.
(19) AMZ S-3840: kv. I/9-10, na prsima uz kralježnicu gr. 19/ž
(20) AMZ S-3841: kv. I/11, s d. strane rebara gr. 59/ž
(21) AMZ S-3842: kv. H/7-8, ist. od gr. 3B/m, bliže profilu
(22) AMZ S-3843: kv. I/9/10, na dasci ispod gr. 19/ž
(23) AMZ S-3844: kv. H/7, s vanj. strane d. nadlaktice gr. 117/ž

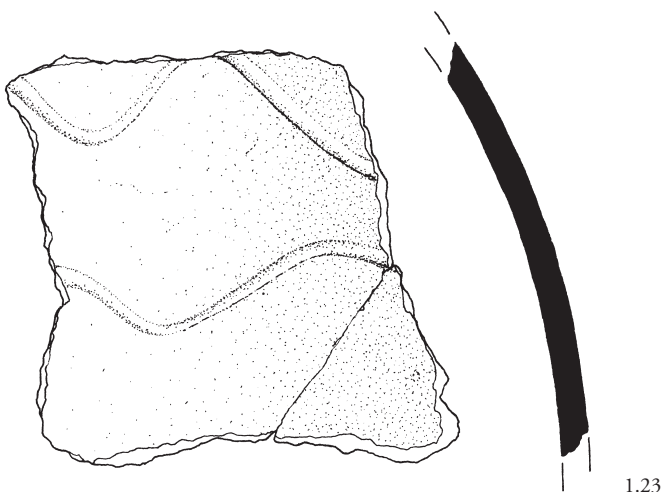

1.23

- 1.24-26 Ulomci stijenske trbuha; ukras: užlijebljena valovnica.
 (24) AMZ S-3845: kv.H-I/12, kod uklanjanja skeleta iz gr. 114/dj
 (25) AMZ S-3846: kv. H/10, iznad nogu gr. 129/m
 (26) AMZ S-3847: kv. E/8, juž. uz lubanju gr. 135/m
- 1.27 Ulomak stijenske trbuha; ukras: užlijebljene razmaknute valovnice.
 AMZ S-3848: kv. J/9-10, juž. od kraja d. noge gr. 100/ž
- 1.28-30 Ulomci stijenske trbuha; ukras: užlijebljena valovnica.
 (28) AMZ S-3849: kv. J/12, zap. uz lubanju gr. 133/dj
 (29) AMZ S-3850: kv. J/13, u zemlji iz gr. 165/m
 (30) AMZ S-3851: kv. J/12, sjev. od l. stopala gr. 74/m
- 1.31-36 Ulomci stijenske trbuha; ukras: užlijebljena vodoravna linija.
 (31) AMZ S-3852: kv. H/7, uz koljeno l. noge gr. 2/m
 (32) AMZ S-3853: kv. E/8-9, uz gr. 53/ž
 (33) AMZ S-3854: kv. J/8, ispod lubanje gr. 68/m
 (34) AMZ S-3855: kv. J/12, uz prste d. noge gr. 74/m
 (35) AMZ S-3856: kv. J/13, sa l. strane zdjelice gr. 30/dj
 (36) AMZ S-3857: kv. I/10-11, uz noge gr. 81/m
- 1.37-40 Ulomci stijenske trbuha; ukras: razmaknute užlijebljene vodoravne linije.
 (37) AMZ S-3858: kv. H/9, sjeverno od gr. 40/m
 (38) AMZ S-3859: kv.H-I/8, istočno uz noge gr. 122/m
 (39) AMZ S-3860: kv. G-H/10, uz d. nogu gr. 63/m
 (40) AMZ S-3861: kv. H/12, uz l. rame gr. 136/ž

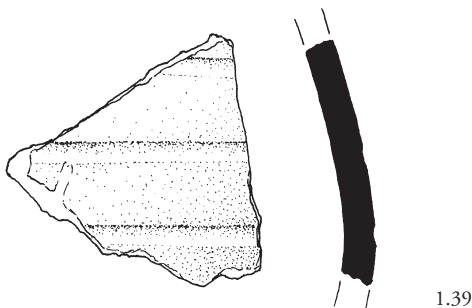

1.39

- 1.41-44 Ulomci stijenke trbuha; ukras: užlijebljena vodoravna linija.
 (41) AMZ S-3862: kv. K/11, kod ruku gr. 133/dj
 (42) AMZ S-3863: kv. J-K/12 između nogu gr. 160/ž
 (43) AMZ S-3864: kv. J/11, prsa gr. 154/m
 (44) AMZ S-3865: kv. K/10, kod lubanje gr. 108/m
- 1.45-47 Ulomci stijenke trbuha; ukras: vodoravno raspoređen zupčasti uzorak.
 (45) AMZ S-3866: kv. H/7-8, u zemlji ispod gr. 3B/m
 (46) AMZ S-3867: kv. I/11, sa d. strane rebara gr. 59/ž
 (47) AMZ S-3868: kv. H/11, uz noge gr. 118/ž

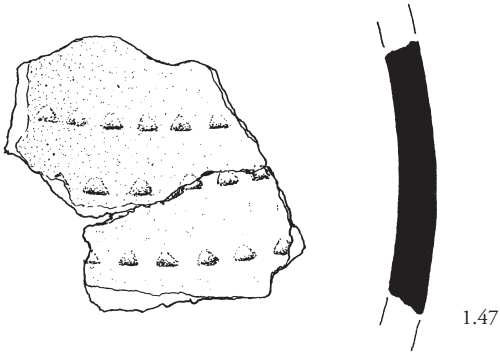

- 1.48 Ulomak stijenke trbuha; ukras: vodoravno raspoređen zupčasti uzorak i vodoravna užlijebljena linija.
 (48) AMZ S-3869: kv. F-G/10, u zemlji iznad gr. 153/m
- 1.49-50 Ulomci stijenke trbuha; ukras: vodoravni niz ugrebenih polumjesečastih uzoraka iznad užlijebljene valovite (?) linije.
 (49) AMZ S-3870: kv. G/9, uz ruku gr. 5/m
 (50) AMZ S-3871: kv. J/12, ispod gr. 23/m
- 1.51 Ulomak usta, vrata i gornjeg dijela trbuha; ukras: gornji dio trbuha ukrašen vodoravnim kanelirama; rekonstruirana.
 AMZ S-3872: kv. J/10, u zemlji niže nogu gr. 72/ž

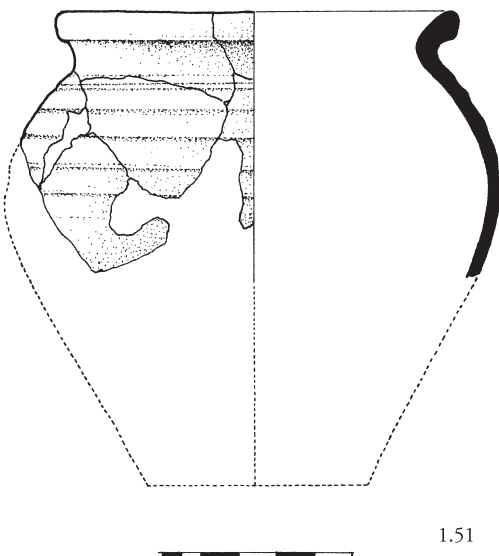

- 1.52 Ulomak usta, vrata i gornjeg dijela trbuha; ukras: gornji dio trbuha ukrašen vodoravnim kanelirama; rekonstruirana.
AMZ S-3873: kv. H/12, uz dislocirane kosti gr. 146/ž
- 1.53 Ulomak usta, vrata i gornjeg dijela trbuha; djelomično rekonstruirana.
AMZ S-3874: kv. B/1, u iskopu urušenja uz sjev. zid samostana

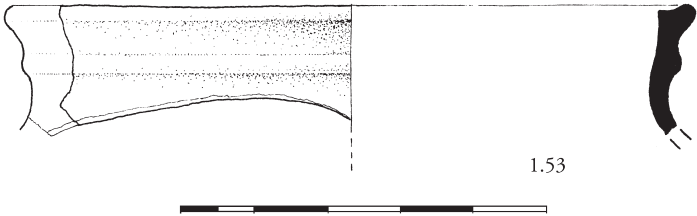

- 1.54 Ulomak usta, vrata i gornjeg dijela trbuha; djelomično rekonstruirana.
AMZ S-3875: kv. H/8, sjev. od gr. 117/ž
- 1.55 Ulomak usta, vrat i gornjeg dijela trbuha, zaobljena usta koso izvijena prema van; djelomično rekonstruirana.
AMZ S-3876: kv. H/8, juž. od gr. 131/dj
- 1.56 Ulomak dna i donjeg dijela stijenke, rub dna prstenasto izdignut.
AMZ S-3877: kv. J/12, južno uz d. nogu gr. 164/ž
- 1.57 Ulomak dna s križem u krugu.
AMZ S-3878: kv. I-J/12, ispod glave gr. 23/m

2. Ulomak poklopca, keramika

razvijeni srednji vijek / kasni srednji vijek; XIII-XIV. st.

- 2.1 Ulomak dugmetaste drške poklopca zvonolikog (konusnog) oblika.
AMZ S-3879: kv. H/10, sa d. strane zdjelice gr. 4/m

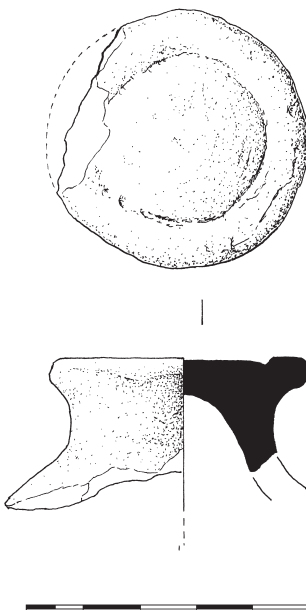

3. Grafit (2 kom.)

rani srednji vijek / razvijeni srednji vijek; X-XIII. st.

3.1-2 Ulomci grafita.

(1) AMZ S-3880: kv. F-G/8, zap. od lubanje gr. 90/m

(2) AMZ S-3881: kv. I/10, u štu iznad zdravice, sjev. od gr. 100/ž

4. Zgura (16 kom.)

rani srednji vijek / razvijeni srednji vijek; X-XIII. st.

4.1-3 Grumeni zgure.

(1) AMZ S-3882: kv. H-I/9, blizu lubanje gr. 100/ž

(2) AMZ S-3883: kv. H/8, uz lubanju gr. 122/m

(3) AMZ S-3884: kv. F/10, kod d. nadlaktice gr. 148/dj

4.4-12 Grumeni zgure (9 kom.).

AMZ S-3885/1-9: J-K/12, iz urušenja sjev. od lubanje gr. 133/dj

4.13-16 Grumeni zgure (4 kom.).

AMZ S-3886/1-4: kv. H-I/10, u štu iznad zdravice sjev. od gr. 100/ž

5. Ulomak brusnog kamena, kamen

rani srednji vijek / razvijeni srednji vijek; X-XIII. st.

5.1 Ulomak brusnog kamena, blijedocrvene boje.

AMZ S-3887: J-K/12, iz urušenja sjev. od lubanje gr. 133/dj

6. Zubi i kosti životinja, kost (11 kom.)

rani srednji vijek / razvijeni srednji vijek / kasni srednji vijek; VIII-XIII/XIV. st.

6.1-9 Zubi životinja (9 kom.)

(1) Predkutnjak ili kutnjak, dio zubne krune. Pragovedo (*Bos primigenius*), odrasla životinja.

AMZ S-3888: kv. H-12, uz gr. 55/m

(2) Pretkutnja zubna kruna bez korijena. Ovca/koza (*Ovis aries*, *L.* / *Capra hircus*, *L.*), odrasla jedinka.

AMZ S-3889: kv. F/8.

(3) Kutnjak s korijenom. Govedo obično (*Bos taurus*, *L.*), odrasla jedinka.

AMZ S-3890: kv. G/7, ispod gr. 90/m

(4) Pretkutnjak, dio zubne krune i korijena. Ovca (*Ovis aries*, *L.* / *Capra hircus*, *L.*), odrasla jedinka.

AMZ S-389: H/9, u zemlji među potkoljenicama gr. 110/ž

(5) Sjekutić, madibularni, lijevi drugi. Svinja (*Sus sp.*), odrasla jedinka.

AMZ S-3892: kv. H/10, sjev. od nogu gr. 129/m

(6) Kutnjak, ulomak krune. Jelen (*Cervus elaphus*, *L.*), odrasla jedinka.

AMZ S-3893: kv. G/10, uz lubanju gr. 78/m

(7) Kutnjak, ulomak krune kutnjaka. Jelen (*Cervus elaphus*, *L.*), odrasla jedinka.

AMZ S-3894: kv. J-K/11, iznad gr. 133/dj

(8) Pretkutnjak. Pragovedo (*Bos primigenius*, *Boj.*), odrasla jedinka.

AMZ S-3895: kv. I-J/11, sjev. od gr. 135/m

- 6.9-11 Kosti životinja (3 kom.)
 (9) Ulomak rebra. Govedo (*Bos. sp.*).
 AMZ S-3896: kv. F/10, na prsima gr. 148/dj
- (10) Kost, ulomak gornjeg sloja kost. Životinja nepoznata.
 AMZ S-3897: kv. J/11-12, uz lubanju gr. 133/dj
- (11) Dijafiza lijeve potkoljenične kosti. Ptica (*Aves*).
 AMZ S-3898: kv. J/9-10, uz d. nogu gr. 100/ž

7. Novac, srebro (3 kom.)

razvijeni srednji vijek; XII-XIII. st.

- 7.1 Mađarska; Bela II (1131-1141)
Denar; anonimno kovanje
 AMZ S-3899: kv. J/12-13, naknadi nalaz uz kosti skeleta iz gr. 160/ž
- 7.2 Austrija; vojvoda Bernhard II von Spanheim (1202-1256)
Frizatik; Kostanjevica (Landstrass), Slovenija; poslije 1216. god.
 AMZ S-3900: kv. J-K/12, uz dislociranu donju čeljust gr. 130/dj
- 7.3 Italija; Venecija; XII-XIII. st.; Orio Malipiero (1178-1192); Marino Merosini (1249-1253)
Denar (piccolo, denaro scodellato).
 AMZ S-3901: kv. H/7, u zemlji kod l. noge gr. 2/m

8. Parta, bronca

kasni srednji vijek; posljednja trećina XIV. st.

- 8.1 Parta s ostacima spiralne brončane žice, uskim brončanim pločicama (0,5 cm) i okomitim nizovima staklenih perli (201 jednodijelna, 7 dvodijelnih, 2 trodijelne) i s perlom od riblje kosti (1 kom.); oštećena, nepotpuna (izlomljeni ulomci spiralne žice i brončanog lima).
 AMZ S-3902-3904: gr. 66/dj, na lubanji skeleta

9. Iгла-pribadača, bronca

kasni srednji vijek; prva polovina XVI. st.

- 9.1 Ulomak igle okruglog presjeka s trakasto raskucanom glavom ovalnog oblika.
 AMZ S-3905: gr. 13/ž

10. Križoliki privjesak, bronca, staklo, organska tvar (3 kom.)

kasni srednji vijek; prva polovina XVI. st.

- 10.1-3 Privjesci od dviju križno raspoređenih brončanih šipki različite dužine s perlom od zelene staklene paste i okruglom ušicom na svakom od završetaka, među perlama valjkasta obujmica od organske tvari.
 AMZ S-3906-8: gr. 13/ž, na prsima ispod vrata

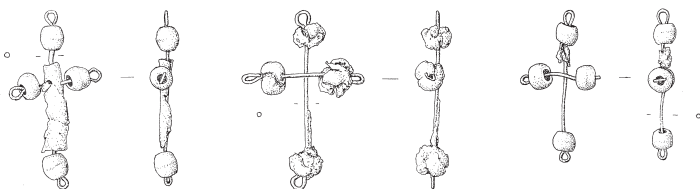

10.1-3

11. Prsten, bronca (3 kom.)

kasni srednji vijek; XIV-XVI. st.

- 11.1 Zatvoreni prsten trakastog presjeka, ukrašen dvjema uzdužnim užlijebljenim crtama.
AMZ S-3909: gr. 126/ž, u zdjelici
- 11.2 Stremenasti prsten s krunom za dva oka, jednodijelni, lijevani.
AMZ S-3910: gr. 120/ž, uz d. ruku
- 11.3 Stremenasti prsten s krunom za jedno oko, jednodijelni, lijevani.
AMZ S-3911: gr. 69/m, kod zdjelice

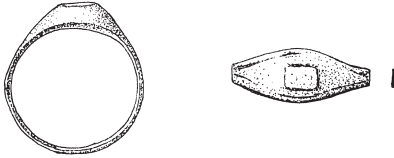

11.3

12. Obujmica vezice, bronca (10 kom.)

kasni srednji vijek; XIV-XVI. st.

- 12.1 Obujmica od tankog, kružno premotanog lima.
AMZ S-3912: kv. H/, u iskopu zemlje istočno od gr. 3B/m
- 12.2-3 Par obujmica od tankog, kružno premotanog lima.
AMZ S-3913-4: gr. 10/m, uz kralježnicu
- 12.4 Ulomak obujmice od tankog, kružno premotanog lima.
AMZ S-3915: gr. 12/ž, na prsima s d. strane
- 12.5-6 Par obujmica od tankog, kružno premotanog lima.
AMZ S-3916-17: gr. 32/dj, u zemlji ispod gr. 12/ž
- 12.7 Obujmica od tankog, kružno premotanog lima.
AMZ S-3918: gr. 54/ž, ispod kralježnice, blizu zdjelice
- 12.8-9 Par obujmica od tankog, kružno premotanog lima.
AMZ S-3919-20: gr. 66/dj, na i uz l. nogu
- 12.10 Obujmica od tankog, kružno premotanog lima.
AMZ S-3921: gr. 133/dj, ist. uz lubanju

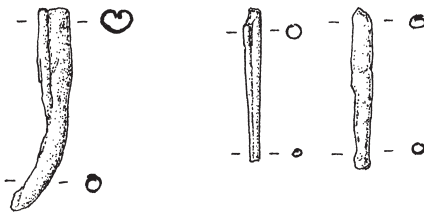

12.7-9

13. Dugme-privjesak, bronca (4 kom.)

kasni srednji vijek; XIV-XV. st.

- 13.1 Dugme-privjesak s ušicom za ovjes, okruglo, šuplje, trodijelno.
AMZ S-3922: gr. 3B/m
- 13.2-4 Dugme-privjesci s ušicom za ovjes, okruglo, šuplje, trodijelno.
AMZ S-3923-5: gr. 94/m



13.3-4

14. Okov rukava, željezo, pokositrenje (8 kom.)

kasni srednji vijek; XIV. st.

- 14.1-8 Okovi od tanke limene, kalotasto oblikovane okrugle glave s rupom za zakovicu u sredini.
AMZ S-3926-33: gr. 150/m



14.1

15. Dvodijelna dvopetljasta kopča s kukom (a) i ušicom (b), pokositrena bronca, bronca, željezo (20 kom.)

kasni srednji vijek; XV-XVI. st.

- 15.1-3 Dvopetljaste kopče s kukom (a); brončana žica s pokositrenjem.
AMZ S-3934-6: gr. 13/ž
- 15.4-5 Dvopetljaste kopče s ušicom (b); brončana žica s pokositrenjem.
AMZ S-3937-8: gr. 13/ž
- 15.6-11 Tri para dvopetljastih kopči s kukom i ušicom (a,b); brončana žica.
AMZ S-3939-44: gr. 129/m, na kralješku ispod vrata
- 15.12-13 Dvopetljaste kopče s ušicom (b); brončana žica.
(12) AMZ S-3945: gr. 6/ž-dj, u zemlji iznad groba
(13) AMZ S-3946: kv. G/8, u zemlji više lubanje gr. 90/m
- 15.14-15 Par dvopetljastih kopči s kukom i ušicom (a,b); željezna žica.
AMZ S-3947-8: gr. 10/m, ispod d. ruke na kralješnici
- 15.16-17 Dvopetljaste kopče s kukom (a); željezna žica.
AMZ S-3949-50: gr. 10/m, kod l. ključne kosti
- 15.18 Dvopetljasta kopča s ušicom (b); željezna žica.
AMZ S-3951: gr. 10/m
- 15.19-20 Par dvopetljastih kopči s kukom i ušicom (a,b); željezna žica.
AMZ S-3952-53: gr. 129/m, ispod rebara

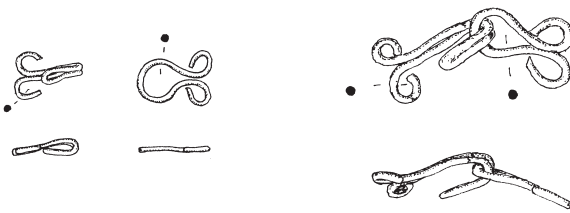

15.3-4,19-20

16. Predica, željezo, pokositrenje (36 kom.)

kasni srednji vijek; XIV-XVI. st.

- 16.1 Jednodijelna predica s pravokutnim okvirom i pomičnim trnom, prečke okvira ukrašene urezanim isprekidanom izlomljenom trakom.
AMZ S-3954: gr. 23/m, u zdjelici ispod d. ruke.
- 16.2-5 Jednodijelne predice s pravokutnim okvirom i pomičnim trnom.
(2) AMZ S-3955: gr. 6/ž-dj
(3) AMZ S-3956: kv. J/12, kod uklanjanja skeleta iz gr. 23/m.
(4) AMZ S-3957: gr. 93/m, u zdjelici
(5) AMZ S-3958: gr. 148/dj, na kralježnici

- 16.6 Jednodijelna predica s pravokutnim okvirom, valjkom i s pomičnim trnomč prečke okvira ukrašene urezanim dvoredom isprekidanih izlomljenih crta.
AMZ S-3959: gr. 40/m

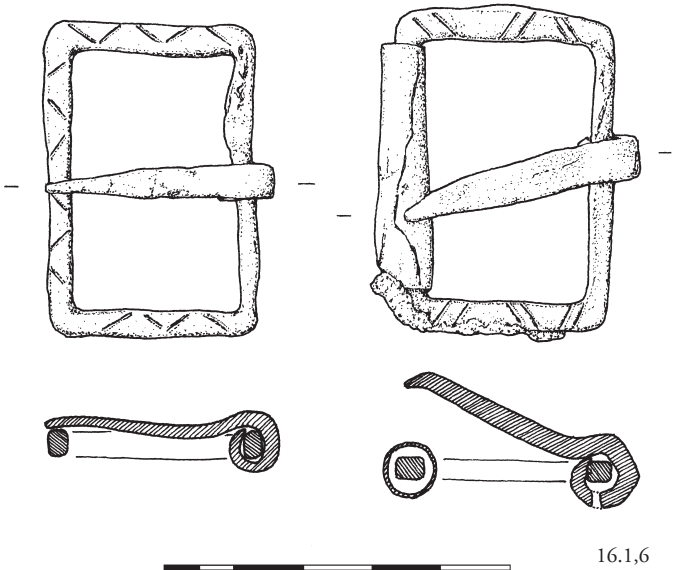

16.1,6

- 16.7 Jednodijelna predica s pravokutnim okvirom, valjkom i s pomičnim trnomč prečke okvira ukrašene nizom ukovanih nasuprotno postavljenih trokuta odijeljenih urezanim crtama.
AMZ S-3960: gr. 86/-, na zdjelici.

- 16.8-12 Jednodijelne predice s pravokutnim okvirom, valjkom i s pomičnim trnom.

(8) AMZ S-3961: kv. H/8, u zemlji ispod zdjelice gr. 40/m

(9) AMZ S-3962: gr. 69/m, u zdjelici

(10) AMZ S-3963 (PPN 465; 7.6.2002.): kv. K/8

(11) AMZ S-3964: gr. 87/m, u zdjelici

(12) AMZ S-3965: kv. G/8, u iskupu zemlje sjev. od gr. 3B/m

- 16.13 Ulomak jednodijelne predice s pravokutnim okvirom.

AMZ S-3966: kv. G/8, u iskupu zemlje uz gr. 3B/m

- 16.14 Jednodijelna predica s pravokutnim kitnjastim okvirom trakastog presjeka i s pomičnim trnom.

AMZ S-3967: gr. 151/m, uz loše sačuvan skelet

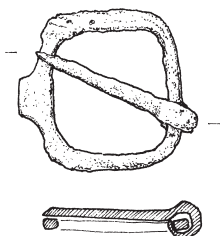

16.14

- 16.15 Jednodijelna predica s quasi pravokutnim okvirom, ravnom vanjskom prečkom, konkavnom unutarnjom prečkom i s pomičnim trnom.
AMZ S-3968: kv. J/10-11, u zemlji ist. od nogu gr. 19/ž

- 16.16 Ulomak jednodijelne quasi pravokutne prečice s koso položenom trokutastom vanjskom prečkom, vanjska prečka okova ukrašena urezanim trouklastim ukrasom u sredini i dvoredom uzdužnih linija na krajevima.
AMZ S-3969: kv. I/10-11, s vanj. strane l. butnu kost gr. 69/m
- 16.17 Ulomak jednodijelne prečice s quasi pravokutnim okvirom, s koso položenom vanjskom prečkom.
AMZ S-3970: gr. 76/ž
- 16.18 Ulomak jednodijelne prečice s D-okvirom i pomičnim trnom.
AMZ S-3971: gr. 65/m
- 16.19 Jednodijelna prečica s D-okvirom i pomičnim trnom, ležište trna stanjeno.
AMZ S-3972: gr. 50/dj, kod uklanjanja skeleta
- 16.20 Jednodijelna prečica s D-okvirom i pomičnim trnom.
AMZ S-3973: kv. F/8, u iskopu zemlje iznad gr. 66/dj
- 16.21 Jednodijelna otvorena prečica s ovalnim okvirom i pomičnim trnom.
AMZ S-3974: gr. 6/ž-dj, kraj d. ramena
- 16.22 Ulomak jednodijelne asimetrične prečice s gljivičastim, vanjska prečka trakasto raskucana i ukrašena nizovima nasuprotno postavljenih trokuta.
AMZ S-3975: kv. F/8, u iskopu zemlje sjev. uz lubanju gr. 1B/m
- 16.23-25 Jednodijelne asimetrične prečice s gljivičastim okvirom.
(23) AMZ S-3976: gr. 150/m, na kralježnici
(24) AMZ S-3977: kv. H-I/9, u iskopu zemlje južno od gr. 22/-
(25) AMZ S-3978: gr. 115/m, iznad zdjelice
- 16.26-30 Jednodijelne asimetrične prečice s gljivičastim okvirom i konkavnom vanjskom koso položenom prečkom.
(26) AMZ S-3979: gr. 22/-, s l. strane rebara
(27) AMZ S-3980: gr. 83/dj, uz zdjelicu.
(28) AMZ S-3981: gr. 160/ž, iznad lakta l. ruke
(29) AMZ S-3982: kv. J/11, kod zaravnavanja profila *sonde 2*
(30) AMZ S-3983: gr. 91/m, u zdjelici
- 16.31 Dvodijelna pravokutna prečica.
AMZ S-3984: gr. 110/ž, u zdjelici
- 16.32 Dvodijelna ovalna prečica (naočalasta prečica) ravnog okvira s pločicom okova.
AMZ S-3985: kv. E/8-9, u zemlji ispod glave gr. 53/ž
- 16.33 Dvodijelna ovalna prečica (naočalasta prečica) kutno-prelomljenog okvira.
AMZ S-3986: gr. 126/ž, u zdjelici kraj prstena
- 16.34 Dvodijelna prečica s asimetričnim okvirom, vanjska polovica okvira trapezoidnog oblika s valjkom, unutarnja polovica ovalnog oblika.
AMZ S-3987: gr. 7/m, u zemlji uz zdjelicu skeleta
- 16.35 Ulomak dvodijelne asimetrične prečice sa središnjom prečkom isturenih krajeva i ostacima urezane pločice okova; vanjska polovica okvira ovalnog oblika, unutarnja polovica trapezoidnog oblika.
AMZ S-3988: gr. 54/ž, ispod zdjelice
- 16.36* Dvodijelna asimetrična prečica sa središnjom prečkom; nezložena. (PPN 477; 7.6.2002.): kv. H/9, u zemlji kod gr. 40/m

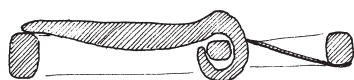
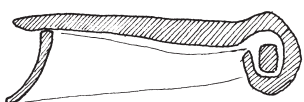
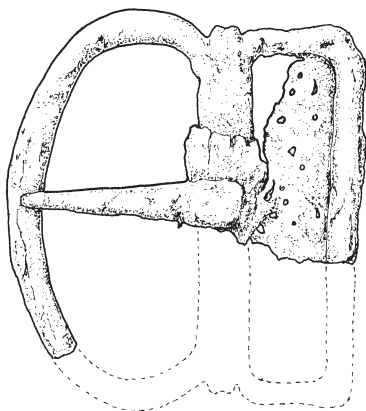
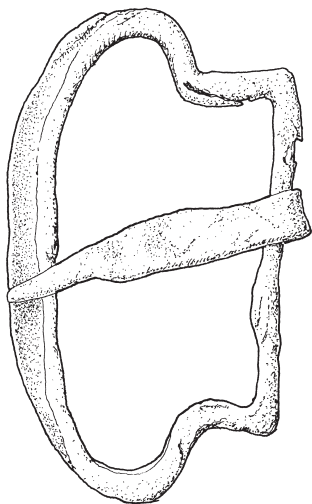
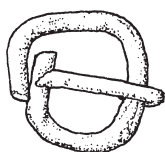
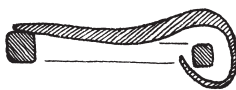
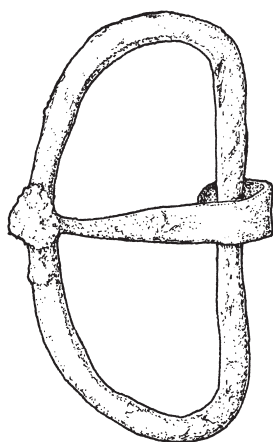
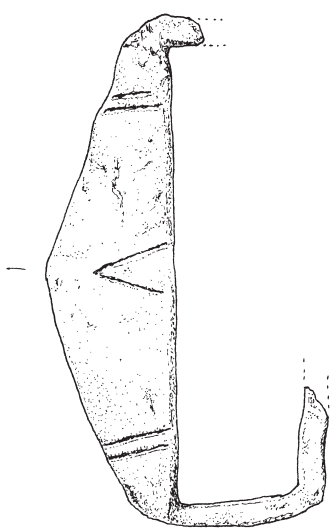

16.16,20/21,30/34

17. Predica s pomičnom pločicom, bronca

kasni srednji vijek; druga polovina XIV. st.

- 17.1 Jednodijelna predica s D-okvirom, pomičnim trnom i pomičnom pločicom okova.
AMZ S-3989: gr. 66/dj

18. Jezičac, bronca (2 kom.)

kasni srednji vijek; XIV-XVI. st.

- 18.1 Dvodijelni jezičca pravokutnog oblika s prednjom ukrašenom i stražnjom glatkom pločicom, prednja strana od tiještenog brončanog lima ukrašena biljnim motivom, u gornjem dijelu uzdužno postavljeno pravokutno ukrasno polje; dio pojasne garniture.
AMZ S-3990: gr. 66/dj
- 18.2 Ulomak dvodijelnog jezičca od iskucanih limenih pločica pravokutnog oblika s dvije zakovice.
AMZ S-3991: kv. H/9, u zemlji iznad gr. 14/dj

19. Okov pojasa, bronca (4 kom.)

kasni srednji vijek; druga polovina XIV. st.

- 19.1-4 Okrugli ukrasni okovi od tankog tiještenog brončanog lima s dvama okomito raspoređenim zakovicama na pozadini; ukras: isprepletana tijela fantastičnih životinja tijekom borbe.
AMZ S-3992-5: gr. 66/dj

20. Čavao, željezo (27 kom.)

kasni srednji vijek; XIV-XVI. st.

- 20.1-9 Čavli s pravokutnom glavom i tijelom pravokutnog presjeka.
(1) AMZ S-3996: gr. 2/m, na trbuhu kod l. kuka
(2) AMZ S-3997: gr. 36/ž, ispod groba
(3) AMZ S-3998: gr. 49/-
(4) AMZ S-3999: gr. 112/ž, kod desne noge
(5) AMZ S-4000: gr. 127/m, kod l. stopala
(6) AMZ S-4001: gr. 127/m, između stopala
(7) AMZ S-4002: gr. 133/dj; l. od lubanje
(8) AMZ S-4003: gr. 154/m, kod l. podlaktice
(9) AMZ S-4004: kv. J/12, zapadno od gr. 130/dj
- 20.10-18 Čavli s pravokutnom glavom i tijelom četvrtastog presjeka.
(10) AMZ S-4005: gr. 4/m, zapadnije uz grob
(11) AMZ S-4006: gr. 1/m kod l. ramena
(12) AMZ S-4007: gr. 14/dj, uz d. nogu
(13) AMZ S-4008: gr. 54/ž, iznad l. noge
(14) AMZ S-4009: gr. 69/m, uz l. butnu kost
(15) AMZ S-4010: gr. 82/ž, l. od glave.
(16) AMZ S-4011: gr. 98/m, kod d. bedrene kosti (na ostacima daske)
(17) AMZ S-4012: gr. 90/m, uz l. rame
(18) AMZ S-4013: gr. 129/m: s d. strane glave
- 20.19 Čavao s četvrtastom glavom i tijelom četvrtastog presjeka.
AMZ S-4014: gr. 165/m, pored d. noge skeleta (kod kuka).
- 20.20-26 Čavli s okruglom glavom i tijelom četvrtastog presjeka.
(20) AMZ S-4015: kv. H-9, ist. od gr. 1/m

- (21) AMZ S-4016: gr. 13/ž, uz d. bedrenu kostu
 (22) AMZ S-4017: gr. 21/m, uz donji dio l. pokoljenice
 (23) AMZ S-4018: gr. 18/m, uz d. rame
 (24) AMZ S-4019: gr. 44/m, kod nogu
 (25) AMZ S-4020: gr. 66/dj, kod l. koljena
 (26) AMZ S-4021: gr. 160/ž, d. od lubanje

20.27 Čavao s lepezastom glavom i tijelom četvrtastog presjeka.
 AMZ S-4022: gr. 7/m, kod prstiju l. noge

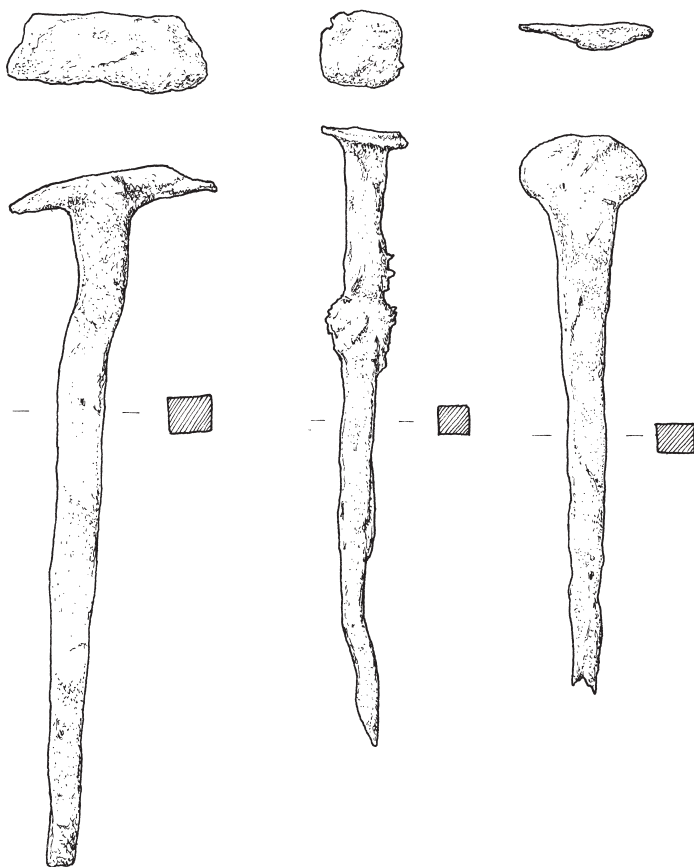

20.3,19,27

21. Novac, srebro (11 kom.)

kasni srednji vijek; 1427-1430. god. do prva polovine XVI. st.

- 21.1 Ugarska; Sigismund (1387-1437)
Dukat (1/10 denara); Nagybánya = Baia Mare (lat. Rivulus Dominorum, njem. Neustadt), Rumunjska; komornik Stephanus Remetei (?) za despota Stefana Lazarevića ili Đurđa Brankovića; 1427-1430. god.
 AMZ S-4023: gr. 32/dj, u glavi skeleta
- 21.2 Falački grof za Aachen i Porajnje, zajedničko kovanje za Pfalz-Neumarkt; nasljedni knez Ludwig III, falački grof Johann von Neumarkt, falački grof Otto I von Pfalz-Mosbach (1443-1460).
Pfennig; Amberg; 1448-1449. god.
 AMZ S-4024: gr. 166/m, na pojasu s d. strane zdjelice
- 21.3 Bavarska; plemićka loza Wittelsbacher

- Pfennig*; München; vojvoda Ernst I i nećak mu Adolf; 1435-1438.
AMZ S-4025: gr. 166/m, na pojasu s d. strane zdjelice
- 21.4 Bavarska; plemićka loza Wittelsbacher
Pfennig; München; vojvoda Albert III; 1438-1460.
AMZ S-: gr. 166/m, na pojasu s d. strane zdjelice
- 21.5-7 Bavarska; biskupija Augsburg; biskup Petar (1424-1469).
Pfennig; Augsburg; kovničar Franz Bäsinger, prva pol. 1441. god.
AMZ S-4027-9: gr. 166/m, na pojasu s d. strane zdjelice
- 21.8 Sveto Rimsko Carstvo; Austrija, vojvoda Ferdinand I (1512-1564).
Pfenig (jednostrani); Koruška/Kärnten; Graz, 1533. god.
AMZ S-4030: gr. 13/ž, kod vrata zajedno s perlama
- 21.9 Sveto rimsko carstvo; Austrija, vojvoda Ferdinand I (1512-1564).
Pfennig; Württemberg (?). Stuttgart, 1519-1522. nečitljivo; 16. st.
AMZ S-4031: gr. 13/ž, kod vrata zajedno s perlama
- 21.10-11 Nepoznato / Sveto Rimsko Carstvo (?)
Denar / Pfennig ?; nečitljivo; XV-XVI. st.
AMZ S-4032-3: gr. 98/m, kod d. bedrene kosti

22. Zub psa, kost

kasni srednji vijek; druga polovina ili posljednja trećina XIV. st.

- 22.1 Očnjak (*dens canines*), mandibularni. Pas (*Canis familiaris L.*), odrasla jedinka.
AMZ S-4034: gr. 126/ž, uz rebra i d. nadlakticu

23. Vršak strelice samostrela, željezo

kasni srednji vijek; kraj XV. st. do prva polovina XVI. st.

- 23.1 Ulomak vrška strelice samostrela rombičnog oblika s tuljcem za nasad.
AMZ S-4035: kv. G-H/8, u zemlji između nogu gr. 1/m i lubanje 3C/m

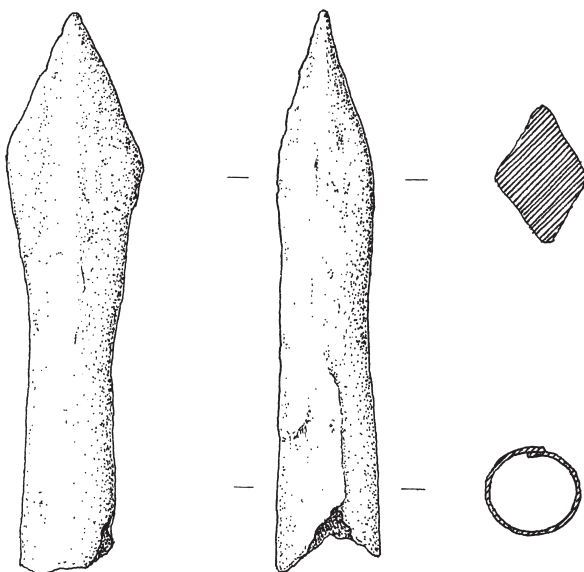

23.1

24. Ključ, željezo, bakrena slitina

kasni srednji vijek / rani novi vijek; XVI. st.

- 24.1 Ključ s D-ušicom pravokutnog presjeka, valjkastog tijeka i s dugom polukružnom krestom na vrhu.
AMZ S-4036: kv. G/7, u zemlji južno od gr. 15/dj

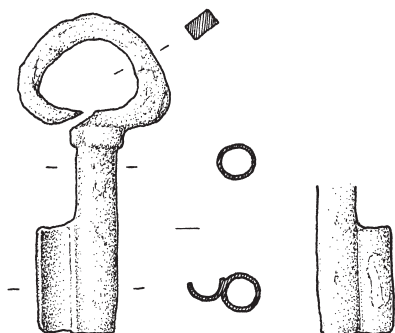

24.1

25. Lokot, željezo, bakrena slitina

kasni srednji vijek / rani novi vijek; XVI. st.

- 25.1 Lokot valjkastog tijela sa srpolikim zaponom, na gornjoj plohi tijela na jednom kraju ušica za ovjes zapon, a na drugom kraju četvrtasti otvor za umetanje rešetkasto oblikovane omče zapon.
AMZ S-4037: gr. 6/ž-dj, među potkoljenicama ženskog skeleta

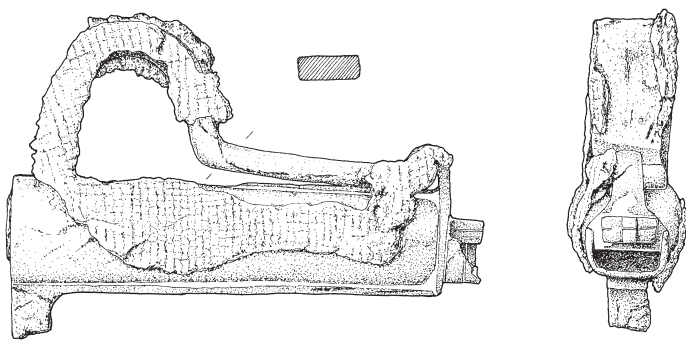

25.1

26. Nož, željezo, bakrena slitina (2 kom)

kasni srednji vijek / rani novi vijek; XV-XVI. st.

- 26.1 Nož s trnom za naticanje.
AMZ S-4038 (PPN 104; 17.05.2002.): kv. H/7 (?), "s ruba" sonde 2 (kod asfalta)
- 26.2 Nož s obložnim trnom i ramenom pločicom.
AMZ S-4039: kv. H/12, u zemlji "2 m sjeverno od gr. 4"

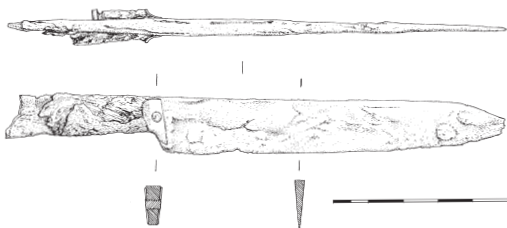

26.2

27. Klin s petljastom glavom, željezo

rani novi vijek; XVII. st.

- 27.1 Klin s kapljičasto oblikovanom petljastom glavom.
AMZ S-4040: kv. H/7, sjeveroistočno od gr. 3B/m

28. Karika, željezo

rani novi vijek; XVII. st.

- 28.1 Karika ovalnog oblika.
AMZ S-4041: kv. G/8, zapadnije od gr. 1/m

29. Lula, keramika

rani novi vijek; druga polovina XIX. st.

- 29.1 Ulomak čašice, grebena i tuljca lule od fino pročišćene gline, čašica ljljanolikog oblika.
AMZ S-4042: kv. H/9, u zemlji iznad grobova

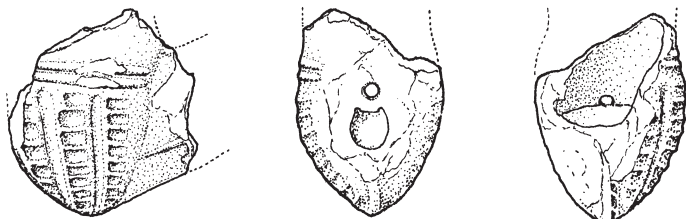

29.1

30. Medalja s prikazom Majke Božje (Čudesna medalja), *alpacca*

novi vijek; druga polovina XIX. st.

- 30.1 Pločica okruglog oblika s prikazom Marije na prednjoj strani, na ušice natpis ALPACCA.
AMZ S-4043: sonda 1, rov uz ist. rub sonde

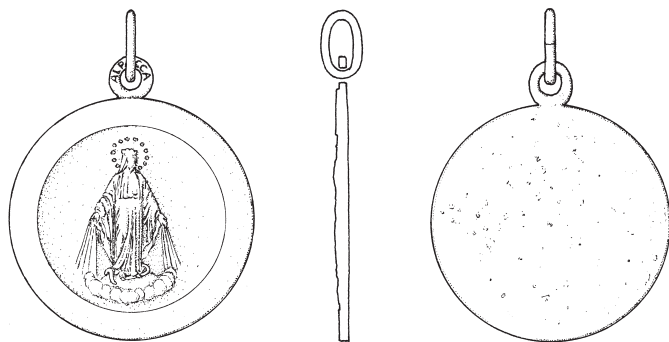

30.1

31. Šrapnel, željezo

novi vijek; 22. veljače 1944. god.

- 31.1 Grumen nepravilnog oblika, oštih rubova.
AMZ S-4044: sonda 1, u zemlji iskapanoj iz rova uz zap. portal crkve

32. Otvarač za konzervu, željezo

novi vijek; prva polovina XX. st.

- 32.1 Šipka četvrtastog presjeka s trokutasto oblikovanom otvorenom ušicom.
AMZ S-4045: kv. H/7, u zemlji uz d. koljeno gr. 2/m



Summary: Opatovina — traces of the past lost in the present

Introduction

Opatovina today is usually portrayed and considered as an old quarter of the Zagreb Kaptol and also as a historical street. It acquired its name (meaning “abbey land”) from the medieval settlement that evolved by the former Cistercian monastery and church of St. Mary on what is now the Dolac marketplace. At the end of the 15th century, the settlement began to expand to the north, and from that point onwards the term Opatovina encompassed almost the entire western edge of Kaptol. In spatial terms, however, Opatovina is merely part of the large, archaeologically almost entirely uninvestigated height of Kaptol, considered by several Croatian historians to be the cradle of medieval Zagreb. The recent archaeological excavations carried out there and the finds discovered at this tie have not merely confirmed this, but have also opened the door to new interpretations of the origins and historical development of this largest city of Croatia.

The excavations by the Church of St. Francis in 2002

Archaeological excavation began on the 6th of May 2002 and continued for 49 days. Other than traces of the first Allied bombing of Zagreb in 1944 that were first found, during excavation a small part of an until then unknown late medieval cemetery was discovered, and below and between the graves were traces of a settlement of the early and high medieval periods — also finds about which absolutely nothing had previously been known. The settlement that had existed from the 8th or the 9th century into the 13th century was documented by the numerous fragments of pottery vessels, while its earliest phase is marked by the

first Croatian discovery of a stone fireplace (hearth), a characteristic component of the Slavic sunken-floored huts of that time. The settlement character of the site is further proven by the finds of animal bones, slag, graphite, and other items, while its continuation into a later period is shown, in addition to the previously mentioned pottery, by finds of coins from the 12th and 13th centuries. The settlement was replaced during the 13th century by a monastery, next to which a church was built at the end of the 13th century, approximately half as large as the present church. Not at the same time as the construction of the church, but rather several decades later, a cemetery developed in the church courtyard. This cemetery was certainly located to the west of the entrance to the smaller Franciscan church of that time, but also to the north of the church and monastery. In the first half of the 14th century, burials in the church courtyard were scarce, but in the second half of the 14th century and during the 15th century they became frequent and even very numerous. At the beginning of the 16th century, the number of burials suddenly declined, and by the middle of the 16th century burial had ceased completely, after which the cemetery and even memories of it fell into oblivion. In the second half of the 17th century, the church was extended towards the west, and its then newly built nave forever covered a large section of the late medieval cemetery.

The characteristics and importance of the site

The settlement — The settlement finds discovered or collected during the excavations in front of the Church of St Francis consist of the remains of dwelling structures preserved in traces (sunken-floored huts), numerous fragments of pottery vessels, remains of manufacturing activities (slag, graphite, whetstone), remains of food (animal bones), and individual finds of silver coins. The placement of the late medieval cemetery at the site of the earlier settlement, along with the lengthy utilization of the cemetery and the very numerous burials additionally damaged and fragmented the early medieval settlement finds.

The existence of dwelling structures was revealed by two large clumps of broken stones without any traces of connective material (mortar) but with traces of scorching at the base (the fireplace or hearth of an early medieval sunken-floored hut), and a thin layered, gravelled, and well-packed paving, which in contrast to the former might have belonged to another, somewhat later settlement structure (late phase of the early or the high medieval period).

For the chronological interpretation of the discovered settlement structures the analysis of the objects found in them or in their vicinity is of crucial importance, and the most common and most numerous finds were in fact pottery. Despite often very small fragments and their generally poor state of preservation, the existence was established of pottery finds in a more or less uninterrupted sequence from the early medieval period to the early modern period, i.e. from the late 8th century to around the middle of the 16th century. In so long a span of time two chronologically separate groups of pottery finds could be distinguished: the first, which is of less importance for explicating the site, as it was contemporary to the utilization of the cemetery and belonged to the period from the earlier 14th century to around the middle of the 16th century, and the second, which is more important for the history of Zagreb in general than merely for the archaeological site in front of the entrance to the Church of St. Francis, since it contains medieval pottery earlier than the

foundation of the Franciscan monastery, and earlier than the church, the cemetery, and the first medieval burials. In this second, more important group it is possible to distinguish chronologically at least two settlement layers.

a) The earlier layer, dated from the period from the late 8th century to the first half or middle of the 10th century, is defined by less numerous fragments of pottery of a porous structure with coarse additions of quartz sand, limestone, or chaff, ornamented with shallowly impressed upright rows of crescent decorations below a combed band of four grooved horizontal lines, a shallow combed wavy line, alone or together with a band of four longitudinal grooved lines and a braided combed wavy line.

b) The later early medieval layer is represented by a considerably larger number of pottery fragments, but the earliest examples of this group, decorated with a row of grooved horizontal lines and a deeper but slimmer combed wavy line, dated to the second half of the 10th and the early 11th century, are few and scarce. Despite this, their existence clearly shows that the early medieval settlement that preceded the late medieval cemetery also existed after the first half of the 10th century. In terms of quantity, however, pottery fragments predominate from a settlement stratum from a later date, i.e. the period from the 11th to the 13th centuries. The quantity of this later pottery in relation to the pottery of the earlier period is a dependable indicator of an increase in population density that certainly must have occurred at Opatovina during the 11th and 12th centuries.

Other than pottery, the later settlement stratum also contained the chance finds of three silver coins, which each in their own way illustrate not merely trends in monetary circulation during the 12th century and in the first half of the 13th, but also individual periods in the life of the medieval settlement of Kaptol: two coins from the period prior to the arrival of the Franciscans at Opatovina, and the third coin from a time when the Tartar danger had already passed (1242), the Franciscan monastery had already been founded, and the monastery church was either being built or its construction was soon to follow.

The cemetery — The graves discovered in front of the western entrance to the Church of St. Francis belonged to a secular cemetery that was once located in the former courtyard of the monastery church. The situation uncovered by excavation was characterized by a great density and multilayering of burials caused by the long-term and also frequent interments in a limited area. Nonetheless, it was possible to identify at least 167 medieval burials in an area of somewhat less than 30 m². The density of burials per square meter was 5.66, which is the greatest amount established so far at archaeologically excavated late medieval cemeteries in Croatia.

The deceased were usually buried alone in their own grave, and double burial was rare, in fact occurring in only one case. The outlines of the grave pit into which the deceased were laid could rarely be reliably discerned. Nails were discovered in large numbers next to the skeletons, indicating the use of coffins throughout almost the entire period of utilization of the cemetery. In individual graves, in addition to a coffin, a custom was noted of placing a brick or piece of brick on, next to, or beneath the deceased.

With greater or lesser deviations, the skeletons whose state of preservation allowed this to be noted were found in the graves placed on their backs in an

extended position, oriented east-west in accordance with the usual Christian custom. In the majority of examples, the arms of the deceased were placed on the abdomen (known as the Gothic position), and more rarely on the pelvis or crossed on the stomach, and in the lowest strata of the excavations usually one or both arms were found extended along the body or on the lower part of the trunk.

Among the archaeological finds from the late medieval cemetery not a single object was as common and frequent as the remains of coffins, from which the nails were most often preserved, with considerably less traces of decomposed or carbonized wood. In contrast to the nails, more than 400 of which were discovered at Opatovina, immeasurably fewer finds represented jewellery for the head and hands ("parta" or headdress, pin, rings), upper body attire elements (lace chapes, button-pendants, domed mounts, two-part double-looped hook-and-eyes, decorative clasps), and parts and decorative elements of belts (buckles, strap ends, belt fittings). Also few in number were the finds, important and indeed indispensable for the chronology of the cemetery, of Hungarian, Bavarian, and Austrian silver coins, which arrived in the graves either as obols placed in the mouths of the deceased or thrown into the grave during the funeral, or as part of decorative attire or even as objects sewn into the clothing of the deceased. The grave find of a dog tooth is also quite interesting, certainly with an apotropeic significance, as it represents a symbolic and above all reduced form of burying a dog (or a wolf), which was known in the early Middle Ages throughout Europe as a survival from an ancient pagan custom, and has been noted in northern Croatia, while it was more common in neighboring Hungary.

Funerary monuments or traces of their existence, if indeed they existed at all, were not established during the excavations. Even the possible position of a Calvary cross, which was considered the most desirable place for burial in a church courtyard and would be the location with probably the greatest density of burials, could not be established. Nor were traces uncovered of a ditch or remains of a fence or wall that would have separated the cemetery from the surrounding world, but nonetheless, thanks to the negative results from the trench placed in front of the house at no. 49 (Café Assisi), it is possible to conclude that the archaeologically excavated area was located very close to the western edge of the cemetery. The cemetery spread from this point towards the east and the north, and seemingly even extended considerably underneath the present church nave, which in the period of utilization of the cemetery did not yet even exist. The cemetery also extended across Opatovina Street and encompassed, at least in part, the present day park and the rear sections of the land plots of the properties at Kaptol Street nos. 10 and 11. Its area – which it is impossible to determine reliably without further archaeological excavations – could measure more than 500 m², and it is possible, judging from the density of burial in the only investigated section of the cemetery, that during the course of time several thousand former citizens of Zagreb could have been buried here. As this late medieval cemetery was not a parish graveyard, but rather belonged to a monastery, it served for the burials of the inhabitants of the main medieval settlements of Zagreb, Gradec and Kaptol, insofar as they had specified this in their wills and had asked permission from their parish churches, and probably also for a certain but probably lesser number of inhabitants from the neighboring villages.

What is now known about the site and the finds

Thanks to fortunate circumstances and archaeological supervision of a building site followed by excavation, at Opatovina for the first time material proof has been recovered archaeologically about the existence and continual inhabitation of an early medieval settlement on the Kaptol hill. That its medieval beginnings extend into the 8th century can no longer be the subject of debate today, and it can be stated with certainty that the development of the settlement on Zagreb's spacious hill of Kaptol and around it had from a very early date progressed and developed according to a formula typical for the neighboring Slavic world of that time. This means that at the end of the 8th century and beginning of the 9th century in terms of its appearance, position, and size it was certainly a highly suitable place for the location and secure development of an early Slavic settlement of the fortified type, a stronghold (Burgwall). This would further mean that the site had to be fortified with a bank and ditch strengthened with wooden structures, which would have required, judging by the surface area that had to be enclosed, lengthy hard work by an entire well-organized community that either alone or together with the surrounding settlements had available sufficient means for this, both economic and human. This would further, judging from the present appearance of the Kaptol hill, have been a stronghold of the single-sectioned type, of medium size, and of elongated form — similar to the early medieval fortress of Prague — whose interior space, not always fully utilized, included an area intended for an administrative seat with structures for magnates and their retinues, a dwelling area, and a cult site or church with or without a cemetery, and an area for manufacturing activities subject to the administrative center, and so forth. Around such a stronghold it is likely that quite early on, and particularly along such an important transportation route (Sava River valley), one or more lowland settlements (suburbia) developed, intended for manufacturing, military, or trading purposes.

This original settlement must also have quite early on become a parish center, and with the conversion to Christianity it would have grown and spread, strengthening and becoming so important and relevant to such an extent that it would have been able to support a bishopric at the end of the 11th century.

Becoming an episcopal diocese, it entered into the high Middle Ages of the 12th and 13th centuries as a respectable local center both interesting and attractive to participants in the great migratory wave that swelled in just this period, moving from the west towards eastern and southeastern Europe. Along with the new arrivals that settled in the Zagreb stronghold came members of the most important preaching orders, who founded their monasteries in it — on the Kaptol hill or in its suburbs — first the Cistercians, followed by the Dominicans and the Franciscans. Their arrival brought intimations of social changes that in the second half of the 13th century brought to an end that earliest, today least known to us, phase of medieval development of this largest Croatian city. The transfer of the civil center from the Kaptol stronghold to the newly established settlement on the nearby, higher and more secure hill of Grič (Gradec) at the end of the first half of the 13th century — supposedly inspired by fears of new Tartar incursions — was only the first, most solid, and most visible step towards the times that were yet to come.

Tisak
Denona d.o.o.
Zagreb, rujan 2006. godine
Naklada 1000 primjeraka